

Panasonic®

Model No.
Número de modelo

TC-P42ST30

TC-P46ST30

TC-P50ST30

TC-P55ST30

Owner's Manual

42"/46"/50"/55" Class 1080p Plasma HDTV
(41.6/46.0/49.9/55.1 inches measured diagonally)

Manual de usuario

Televisión de alta definición de 1080p y
clase 42"/46"/50"/55" de Plasma
(41,6/46,0/49,9/55.1 pulgadas medidas diagonalmente)

VIERA

For assistance (U.S.A./Puerto Rico), please call:

1-877-95-VIERA (958-4372)

www.panasonic.com/help

For assistance (Canada), please call:

1-866-330-0014

www.vieraconcierge.ca

Para solicitar ayuda (EE.UU./Puerto Rico), llame al:

1-877-95-VIERA (958-4372)

www.panasonic.com/help

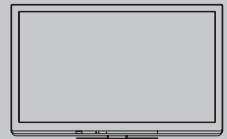

English

Thank you for purchasing this Panasonic product.
Please read these instructions before operating your set and retain them for future reference. The images shown in this manual are for illustrative purposes only.

Español

Gracias por su decisión de comprar este producto marca Panasonic.
Lea estas instrucciones antes de utilizar su televisor y guárdelas para consultarlas en el futuro. Las imágenes mostradas en este manual tienen solamente fines ilustrativos.



TQB2AA0605-1

Sienta un nivel increíble de excitación multimedia

Disfrute de multimedia

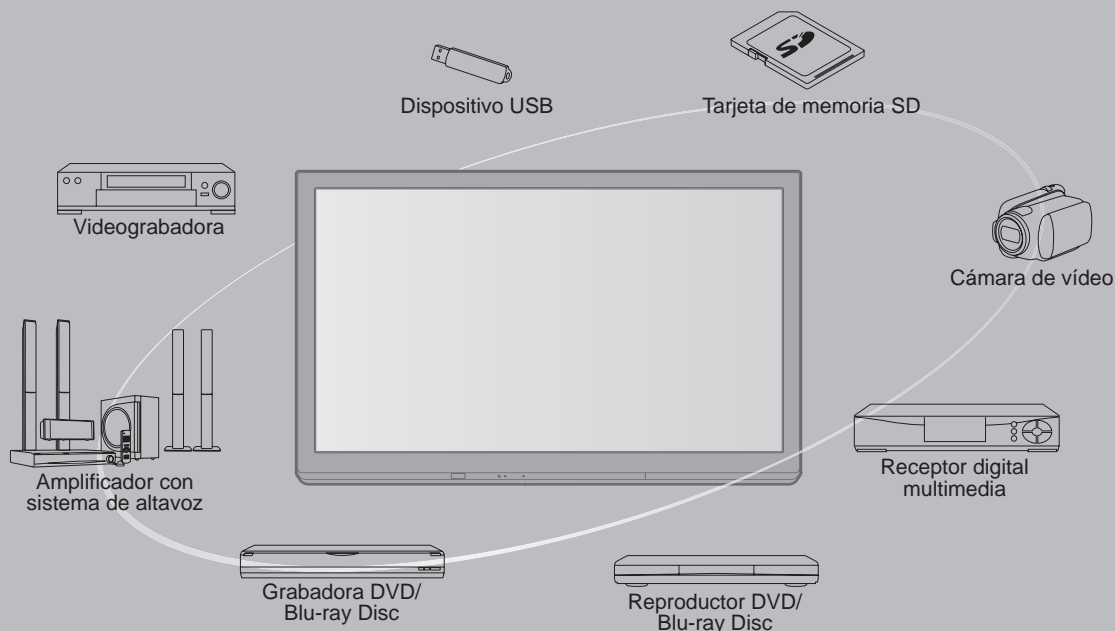

■ No muestre una imagen fija durante mucho tiempo

Esto hará que la imagen permanezca en la pantalla de plasma ("Retención de imagen"). Esto no se considera como una falla de funcionamiento y no está cubierto por la garantía.



Para impedir la "Retención de imagen", el salvapantallas se activa automáticamente después de pasar unos pocos minutos si no se envían señales o no se realizan operaciones.

Imágenes fijas típicas

- Números de canales y otros logotipos
- Imagen visualizada en el modo 4:3
- Fotos de tarjetas SD
- Videojuego
- Imagen de ordenador

■ Configuración

- No ponga la unidad donde quede expuesta a la luz solar directa o a luces brillantes (incluyendo reflejos).
- La utilización de algunos tipos de iluminación fluorescente puede reducir el alcance de transmisión del mando a distancia.

VIERA Link™ VIERA Link™ es una marca de fábrica de Panasonic Corporation.

HDMI

HDMI, el logotipo HDMI y High-Definition Multimedia Interface son marcas comerciales o marcas comerciales registradas de HDMI Licensing LLC en Estados Unidos y otros países.



El logotipo SDXC es una marca comercial de SD-3C, LLC.

AVCHD™

“AVCHD” y el logotipo “AVCHD” son marcas de fábrica de Panasonic Corporation y Sony Corporation.

real D 3D

“RealD 3D” es una marca registrada de RealD. Este producto está cubierto por la patente estadounidense 5,193,000. hasta el 28 de agosto de 2011.



DLNA®, el logo DLNA y DLNA CERTIFIED™ son marcas registradas, marcas de servicio o marcas de certificación de Digital Living Network Alliance.



QuickTime y el logo QuickTime constituyen marcas o marcas registradas de Apple Inc., utilizadas bajo su licencia.



Este producto cumple con los requisitos de ENERGY STAR cuando se emplea la configuración “Uso en Hogar”, una configuración con la que se logra ahorrar energía. Cualquier modificación en la configuración “Uso en Hogar” o en cualquier otra configuración predeterminada en fábrica podría resultar en un consumo de energía superior a los niveles que cumplen con los requisitos de ENERGY STAR.

Fabricado bajo licencia de Dolby Laboratories. DOLBY y el símbolo de la D doble son marcas comerciales de Dolby Laboratories.

HDAVI Control™ es una marca de fábrica de Panasonic Corporation.

Skype™ es una marca comercial de Skype limited.

HDTV



Este producto está autorizado, bajo la licencia de cartera de patente AVC, para el uso personal y no comercial del usuario para (i) codificar conforme al Estándar AVC (“AVC Video”) y/o (ii) decodificar el Video AVC que fue codificado por un usuario ocupado en una actividad personal y no comercial y/o fue obtenido por un proveedor de video autorizado para suministrar Video AVC. No se otorga ninguna licencia ni está implicada para cualquier otro diferente uso. Una información adicional puede obtenerse por MPEG LA, LLC. Véase <http://www.mpegla.com>.

Índice

Asegúrese de leer

- Precauciones para su seguridad 4

Inicio

- Accesorios/Accesorios opcionales 8
- Conexiones 11
- Identificación de los controles 13
- Ajuste Inicial 14

Características básicas

- Para ver la televisión 19
- Utilización de VIERA TOOLS 22
- Visualización de contenido de dispositivos externos 23
- Visualización de imagen 3D en TV 24
- Utilización de Reproductor de Medios 26

Funciones avanzadas

- VIERA Link™ “HDAVI Control™” 32
- Uso de servicios de Red 38
 - Conexión de red 39
 - Configuración de red 40
 - VIERA Connect (Disfrute el servicio de Internet) .. 43
 - Uso de la característica DLNA 44
 - Cámara de red 45
- Edición y configuración de canales 46
- Cómo utilizar las funciones de los menús 48
 - Ajustes de imagen 49
 - Ajustes de audio 51
 - Ajustes de temporizador 51
 - Bloqueo 52
 - Subtítulos 52
 - Ajuste 53

Información de soporte

- Lista de clasificaciones para el bloqueo 54
- Información técnica 55
- Cuidados y limpieza 58
- Preguntas frecuentes 59
- Especificaciones 62
- Índice 65

Inicio

Básico

Funciones avanzadas

Información de soporte

Precauciones para su seguridad

	ADVERTENCIA RIESGO DE DESCARGA ELÉCTRICA NO ABRIR	
<p>ADVERTENCIA: Para reducir el riesgo de sufrir una descarga eléctrica, no retire la cubierta ni el panel posterior. En el interior no hay piezas que deba reparar el usuario. Solicite las reparaciones al personal de servicio calificado.</p>		

 El rayo con punta de flecha dentro de un triángulo equilátero tiene la finalidad de avisar al usuario de que hay piezas en el interior del producto que si las tocan las personas éstas pueden recibir una descarga eléctrica.

 El signo de exclamación dentro de un triángulo equilátero tiene la finalidad de avisar al usuario de la existencia de instrucciones de utilización y servicio importantes en el material impreso que acompaña al aparato.

ADVERTENCIA: Para reducir el riesgo de que se produzca un incendio o de sufrir una descarga eléctrica, no exponga este aparato a la lluvia ni a la humedad. No ponga encima del aparato (incluyendo estanterías que se encuentren encima del mismo, etc.) recipientes con agua (floreros, tazas, cosméticos, etc.).

Instrucciones de seguridad importantes

- 1) Lea estas instrucciones.
- 2) Guarde estas instrucciones.
- 3) Cumpla con todas las advertencias.
- 4) Siga todas las instrucciones.
- 5) No utilice este aparato cerca del agua.
- 6) Limpie el aparato solamente con un paño seco.
- 7) No tape las aberturas de ventilación. Haga la instalación siguiendo las instrucciones del fabricante.
- 8) No instale el aparato cerca de fuentes de calor como, por ejemplo, radiadores, salidas de aire caliente, estufas y otros aparatos (incluyendo amplificadores) que produzcan calor.
- 9) No anule la característica de seguridad del enchufe polarizado o del enchufe del tipo de puesta a tierra. Un enchufe polarizado tiene dos clavijas, una más ancha que la otra. Un enchufe de puesta a tierra tiene dos clavijas y una espiga de puesta a tierra. La clavija ancha y la espiga de estos enchufes han sido suministradas para su seguridad. Si el enchufe suministrado no puede conectarse al tomacorriente, consulte a un electricista para que le cambie el tomacorriente obsoleto.
- 10) Proteja el cable de alimentación para que no lo pisen ni lo pellizquen, especialmente en el enchufe, tomacorriente y en el punto donde sale del aparato.
- 11) Utilice solamente los accesorios especificados por el fabricante.
- 12) Utilice solamente el aparato con el carrito, base, trípode, soporte o mesa especificado por el fabricante o vendido con el aparato. Cuando se utilice un carrito, tenga cuidado al mover la combinación del carrito / aparato para evitar heridas en el caso de que ésta se dé la vuelta.
- 13) Desenchufe este aparato durante las tormentas eléctricas o cuando no lo utilice durante un largo periodo de tiempo.
- 14) Solicite todas las reparaciones al personal de servicio calificado. Las reparaciones resultan necesarias cuando el aparato se ha estropeado de cualquier forma: se ha estropeado el cable o el enchufe de alimentación, se ha derramado líquido o han caído objetos dentro del aparato, el aparato ha quedado expuesto a la lluvia o a la humedad, no funciona normalmente o se ha caído.
- 15) Para impedir las descargas eléctricas, asegúrese de que la patilla de puesta a tierra de la clavija del cable de alimentación de CA esté firmemente conectada.



ADVERTENCIA/PRECAUCION (Televisor)

ADVERTENCIA

Las piezas pequeñas pueden presentar un peligro de asfixia si se tragan por accidente. Guarde las piezas pequeñas donde no puedan alcanzarlas los niños pequeños. Tire las piezas pequeñas y otros objetos que no sean necesarios, incluyendo los materiales de embalaje y las bolsas/hojas de plástico, para impedir que los niños pequeños jueguen con ellas corriendo el riesgo de que puedan asfixiarse.

- **Instalación**
Si no se instala correctamente, el televisor de plasma podría caer y provocar daños personales e incluso la muerte. Respete las siguientes advertencias para evitar posibles daños personales o incluso la muerte:
 - **Instale el televisor de plasma correctamente utilizando el pedestal o la base recomendada por el fabricante, el hardware apropiado y de acuerdo con las instrucciones de instalación.**
Esta el televisor de plasma puede utilizarse sólo con los siguientes accesorios opcionales. El uso con otros tipos de accesorios opcionales puede provocar inestabilidad.
Panasonic Corporation fabrica todos los accesorios siguientes.
 - Abrazadera de suspensión de pared (Angulado)
TY-WK4P1RW (TC-P42ST30, TC-P46ST30, TC-P50ST30)
 - TY-WK5P1RW (TC-P55ST30)
 - **Asegúrese de que un técnico cualificado se encargue de la instalación y la configuración.**
Es necesaria la ayuda de dos o más personas para instalar y desmontar el televisor.

- **Algunos soportes de pared (soportes de suspensión) no están diseñados para la instalación en paredes utilizando espárragos de acero o estructuras cilíndricas antiguas.** Solicite a su distribuidor o contratista autorizado que sujete el soporte de pared correctamente.
- **No guíe el cable eléctrico de la TV por dentro de la pared.** El cable eléctrico no está diseñado para montarse por dentro de la pared. Hacer esto puede originar un peligro de incendio.
- **No coloque el televisor de plasma ni la base del mismo sobre superficies inclinadas o inestables.**
La televisor de plasma puede caerse o darse vuelta.
- **No monte el televisor de plasma en un pedestal inapropiado.**
- **No coloque el televisor de plasma en muebles que se puedan utilizar fácilmente como escalón, como por ejemplo una estantería.**
- **No se suba sobre el televisor de plasma ni permita que lo hagan los niños.**
- **Coloque o instale el televisor de plasma en un lugar donde no se pueda empujar, volcar o golpear y caer.**
- **Coloque todos los cables de forma que nadie pueda tropezar y que no atraigan la atención de niños curiosos, ya que podrían tirar de ellos.**
- **No coloque objetos encima de la televisor de plasma.**
Si se derrama agua en la televisor de plasma o entran objetos extraños en su interior, se puede provocar un cortocircuito que causará fuego o descarga eléctrica. Si entran objetos extraños en el interior de la televisor de plasma, consulte con su tienda local de Panasonic. En el improbable caso de que reciba una descarga eléctrica de este producto, es posible que la toma de corriente eléctrica de su casa no esté cableada correctamente. Solicite el servicio de un electricista para que compruebe que la toma de corriente eléctrica para la TV esté correctamente cableada. Si persiste el problema, acuda a un centro de servicio para que la TV reciba el mantenimiento necesario de un técnico autorizado.

- Para evitar la dispersión del fuego, mantenga velas así como otras llamas abiertas lejos de este producto en todo momento.



■ Cable de alimentación de CA

Para prevenir que se produzca un incendio o una descarga eléctrica:

- El televisor de plasma está diseñado para trabajar en una red de 120 V CA y 60 Hz. Inserte la clavija del cable de alimentación al máximo en la toma de corriente. Si el enchufe no ha entrado completamente puede generar calor y ser el origen de un incendio.
- El cable de alimentación de CA suministrado es para ser utilizado con este aparato solamente.
- No utilice ningún otro cable de alimentación que no sea el suministrado con este televisor.
- No toque el enchufe del cable eléctrico con las manos mojadas.
- No haga nada que pueda dañar el cable de alimentación de eléctrico.
- Cuando desenchufe el cable de alimentación de eléctrico, sujete del enchufe y no el cable.
- No utilice el cable de alimentación si la clavija o el propio cable están dañados. Cambie el cable o póngase en contacto con un centro de servicio técnico autorizado.
- No use un adaptador que convierta el conector del enchufe de tres (3) clavijas a conector con dos (2) clavijas para conectar su TV a la toma de corriente eléctrica de la pared. Esto iría contra el propósito de seguridad del enchufe de la TV, lo cual puede orinar un peligro de descarga eléctrica. Si la toma de corriente eléctrica de la pared no admite enchufes de tres (3) clavijas, solicite a un electricista que reemplace la toma con una adecuada y que compruebe el cableado correspondiente.

■ Manejo del cable de alimentación

- Inserte el enchufe de alimentación completamente en la toma de corriente. (Si el enchufe estuviese flojo, podría generar calor y causar un incendio.)
- Cerciórese de que el enchufe esté fácilmente accesible.
- Cerciórese de que el terminal de puesta a tierra del enchufe de alimentación esté conectado con seguridad para evitar descargas eléctricas.
 - Un aparato con construcción CLASE I deberá conectarse a una toma de corriente con conexión de protección a tierra.
- No toque el enchufe de alimentación con las manos húmedas. (Esto podría causar una descarga eléctrica.)
- No utilice ningún cable de alimentación que no sea el suministrado con este TV. (Esto podría causar una descarga eléctrica.)
- No dañe el cable de alimentación. (Un cable dañado podría causar un incendio o descarga eléctrica.)
 - No mueva el TV con el cable de alimentación enchufado en una toma de corriente.
 - No coloque ningún objeto pesado sobre el cable de alimentación, ni coloque éste cerca de un objeto de gran temperatura.
 - No retuerza el cable, no lo doble excesivamente, ni lo estire.
 - No tire del cable. Sujételo por el enchufe de alimentación cuando vaya a desconectarlo.
 - No utilice un enchufe de alimentación ni una toma de corriente dañados.

- Si se produce un problema (por ejemplo falta la imagen o sonido), o si sale humo o hay olores no normales de la televisor de plasma, desenchufe inmediatamente el cable eléctrico del tomacorriente.

El uso continuado del televisor bajo estas condiciones puede causar un incendio o un daño permanente en la unidad. Lleve el televisor a que lo revisen en un centro de servicio autorizado. Debido a la alta tensión que soporta el televisor, se recomienda evitar las intervenciones técnicas en el mismo por parte de personal no autorizado.

- En caso de penetrar agua o algún objeto en el televisor de plasma, si se cae al suelo o si la carcasa resulta dañada, desconecte el cable de alimentación de forma inmediata. Podría producirse un cortocircuito y provocar un incendio. Encargue su inspección a un centro de servicio técnico autorizado.

⚠ PRECAUCION

- No cubra los orificios de ventilación. La televisor de plasma puede calentarse excesivamente provocado fuego o daños en la televisor de plasma.
- Deje un espacio de 3 15/16" (10 cm) o más en las partes superior, izquierda y derecha, y 2 3/4" (7 cm) o más en la parte posterior.
- Siempre que utilice el pedestal, asegúrese de que no haya ningún objeto que pueda obstruir la ventilación en el espacio entre la parte inferior del televisor y la superficie del pedestal o la base.

■ Cuando utilice la televisor de plasma

- Desconecte todos los cables antes de mover la televisor de plasma. Si fuera necesario mover la televisor de plasma a otro lugar y se dejan algunos cables conectados, éstos pueden dañarse, provocar un incendio o una descarga eléctrica.
- A fin de evitar que se produzca una descarga eléctrica, desconecte la clavija de red de la toma de corriente como medida de precaución antes de limpiar el televisor.
- Transporte la televisor de plasma solamente en posición vertical. Transportar la unidad con su pantalla hacia arriba o hacia abajo puede dañar el sistema de circuitos interno.
- Con ayuda de un paño seco, limpie el polvo del cable de alimentación y la clavija de forma regular. El polvo acumulado en la clavija del cable de alimentación puede incrementar la humedad y, en consecuencia, provocar daños en el aislamiento y causar un incendio. Esta televisor de plasma radia rayos infrarrojos, y por lo tanto puede afectar a otros equipos de comunicación por infrarrojos. Instale su sensor de infrarrojos en un lugar alejado de la luz directa de su televisor de plasma o de la luz reflejada por ella. El televisor seguirá consumiendo energía eléctrica mientras el cable de alimentación permanezca conectado a la toma de corriente.

- El panel de la pantalla está hecho de cristal. No ejerza una presión fuerte o golpee el panel de la pantalla. Esto podría causar daños que pueden resultar en lesiones.
- El televisor es pesado. Deberá ser manejado por 2 o más personas. Sujeten el televisor como se muestra para evitar que se vuelque o caiga y produzca lesiones.

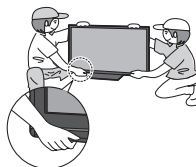

ADVERTENCIA/PRECAUCION (Gafas 3D)

ADVERTENCIA

■ Acerca de la prevención en caso de ingesta accidental

- **No guarde las pilas, el accesorio de banda, ni las almohadillas para la nariz en lugares que queden al alcance de los niños.**
Existe el riesgo de que los niños pequeños puedan tragarse tales piezas por error.
 - Si un niño traga accidentalmente una de estas piezas, busque atención médica inmediatamente.

■ Acerca de la prohibición para desmontar el producto

- **No desmonte o modifique las Gafas 3D.**
- **Acerca de la batería de litio**
- **Las baterías no se deben exponer al calor excesivo como a los rayos solares, el fuego o cualquier fuente de calor similar.**

PRECAUCION

■ Acerca de Gafas 3D

- **No deje caer las Gafas 3D, ni las pise ni ejerza presión sobre ellas.**
De tal modo, podría dañarse la parte de cristal y provocarle lesiones.
 - Guarde siempre las Gafas 3D en el estuche incluido cuando no se vayan a usar.

- **Tenga cuidado con los extremos de la montura al colocarse las Gafas 3D.**
Meter accidentalmente el extremo de la montura en su ojo podría causarle lesiones.
- **Tenga cuidado de no pillarse un dedo en la zona de la bisagra de las Gafas 3D.**
En tal caso, podría ocasionarle lesiones.
 - Ponga especial atención cuando los niños usen este producto.

■ Acerca del uso de los Gafas 3D

- **Padres y encargados de los niños deben supervisar los hábitos de visualización de los lentes 3D para evitar el uso prolongado de estos sin períodos de descanso.**
- **Use sólo los Gafas 3D recomendados para esta televisión.**
- **Solamente utilice las Gafas 3D para el uso por el que han sido diseñadas.**
- **No se mueva a su alrededor cuando lleve puestas las Gafas 3D.**
Verá oscura la zona que le rodea, lo que podría hacerle caer u otros accidentes que le podrían provocar lesiones.

■ Acerca de la visualización de las imágenes 3D

- **En caso de que experimente mareos, náuseas o cualquier otro síntoma de incomodidad cuando use los lentes 3D, descontinúe su uso y descance la vista.**
 - Cuando configure el efecto utilizando el "Ajuste de Profundidad 3D" tome en cuenta que la visión de imágenes 3D varía entre individuos.
- **No use las Gafas 3D si están rajadas o rotas.**
- **Acerca de la batería de litio**
- **Existe riesgo de explosión si las baterías se colocan de forma incorrecta. Reemplácelas sólo por el mismo tipo de baterías o su equivalente.**

AVISOS DE SEGURIDAD DE LA CEA PARA NIÑOS

ADVERTENCIA

Las pantallas planas no siempre están montadas sobre bases adecuadas o instaladas de acuerdo con las recomendaciones del fabricante. Las pantallas planas mal colocadas en estanterías, librerías, estantes, escritorios, altavoces, baúles o muebles con ruedas pueden caer y provocar daños personales e incluso la muerte.

La industria de sistemas electrónicos para consumidores (de la cual es miembro Panasonic) trabaja por que el entretenimiento en casa sea entretenido y seguro. Siga siempre las siguientes normas de seguridad para prevenir posibles daños personales e incluso la muerte:

AJUSTES DE SEGURIDAD:

- Un mismo tamaño NO sirve para todo. Siga las recomendaciones del fabricante para garantizar una instalación y un uso seguro de la pantalla plana.
- Lea atentamente todas las instrucciones adjuntas y asegúrese de que las comprende para garantizar un uso correcto del producto.
- No permita que los niños se suban o jueguen con los muebles y los equipos de televisión.
- No coloque la pantalla plana en muebles que se puedan utilizar fácilmente como escalón, como por ejemplo una estantería.
- Recuerde que los niños se dejan llevar por las emociones al ver la tele, especialmente en una pantalla plana "más grande que el mundo". Asegúrese de instalar la pantalla en un lugar donde no se pueda empujar, volcar o golpear y caer.
- Tenga cuidado de colocar todos los cables de la pantalla plana de forma que los niños no puedan cogerlos o tirar de ellos si sienten curiosidad.

MONTAJE EN LA PARED: SI DECIDE INSTALAR LA PANTALLA PLANA EN LA PARED, TENGA PRESENTE QUE SIEMPRE DEBE:

- Utilizar un soporte recomendado por el fabricante de la pantalla y/o por un organismo independiente (por ejemplo UL, CSA, ETL).
- Seguir todas las instrucciones de los fabricantes de la pantalla y el soporte de pared.
- Si no se siente capaz de instalar con seguridad la pantalla plana, póngase en contacto con su distribuidor para contratar un servicio de instalación especializado.
- Asegúrese que la pared donde se va a instalar el soporte es apropiada. Algunos soportes de pared no están diseñados para la instalación en paredes utilizando espárragos de acero o estructuras cilíndricas antiguas. En caso de dudas, póngase en contacto con un instalador profesional.
- Para instalar la pantalla se necesitan dos personas como mínimo. Las pantallas planas pueden ser muy pesadas.

Panasonic recomienda encargar la instalación en la pared a un instalador calificado. Véase la página 4.

La Academia Americana de Pediatría desalienta que los niños menores de dos años vean televisión.



DECLARACIÓN DE LA FCC

Este equipo ha sido probado y ha demostrado cumplir con las limitaciones para los dispositivos digitales de la Clase B, de conformidad con el Apartado 15 de las Normas de la FCC. Estos límites han sido diseñados para proporcionar una protección razonable contra las interferencias perjudiciales en una instalación residencial. Este equipo genera, utiliza y puede radiar energía radioeléctrica, y si no se instala y utiliza de acuerdo con las instrucciones, puede causar interferencias perjudiciales en las comunicaciones por radio. Sin embargo, no existe ninguna garantía de que las interferencias no se produzcan en una instalación particular. Si este equipo causa interferencias perjudiciales en la recepción de la radio o la televisión, lo que puede determinarse apagando y encendiendo el equipo, al usuario se le recomienda intentar corregir la interferencia tomando una o más de las medidas siguientes:

- Cambie la orientación o el lugar de instalación de la antena.
- Aumente la separación entre el equipo y el receptor.
- Conecte el equipo a una toma de corriente diferente de aquella a la que está conectada el receptor.
- Consulte al Centro de Servicio Panasonic o a un técnico de radio/TV con experiencia para solicitar ayuda.

Aviso de la FCC:

Para asegurar el cumplimiento ininterrumpido, siga las instrucciones de instalación adjuntas y utilice solamente cables de interfaz blindados cuando conecte a dispositivos periféricos. Cualquier cambio o modificación que no haya sido aprobado explícitamente por Panasonic Corp. of North America podría anular la autorización que tiene el usuario para utilizar este dispositivo.

Declaración de la FCC respecto a la exposición a la radiación:

Este equipo cumple con los límites de exposición a la radiación establecidos por la FCC para un ambiente no controlado. Este equipo debe instalarse y operarse con una distancia mínima de 20 cm entre el emisor de radiación y su cuerpo.

Responsable: Panasonic Corporation of North America
One Panasonic Way, Secaucus, NJ 07094
Dirección de contacto: Panasonic Consumer Electronics Company
1-877-95-VIERA (958-4372)
email: consumerproducts@panasonic.com

Este dispositivo cumple con el Apartado 15 de las normas de la FCC y RSS-Gen de las normas de la IC.

El funcionamiento está sujeto a las dos condiciones siguientes:

(1) este dispositivo no deberá causar interferencias perjudiciales y (2) este dispositivo deberá ser capaz de aceptar cualquier interferencia que reciba, incluyendo la interferencia que pueda causar un funcionamiento no deseado.

No se debe colocar ni operar este transmisor junto a otra antena o transmisor.

El uso de este producto está restringido a ambientes cerrados ya que su operación se encuentra en el rango de frecuencia de 5.15 a 5.25 GHz.

La FCC y la IC requieren que este producto sea utilizado en interiores para el rango de frecuencia de 5.15 a 5.25 GHz y reducir la posible interferencia co-canal perjudicial para sistemas de Satélites Móviles. Los radares de alta potencia están asignados como usuarios primarios de bandas de 5.25 a 5.35 GHz y 5.65 a 5.85 GHz. Estas estaciones radares pueden causar interferencia y/o dañar a este producto.

La evidencia científica disponible no demuestra asociación de problemas de salud al uso de dispositivos inalámbricos de baja potencia.

Existen pruebas, sin embargo, que estos dispositivos inalámbricos de baja potencia son absolutamente seguros.

Los dispositivos inalámbricos de baja potencia emiten bajos niveles de energía de radio-frecuencia (RF) en el rango de microondas mientras están siendo utilizados.

Mientras que altos niveles de RF pueden causar efectos a la salud (calentando el tejido), la exposición a RF de bajo nivel no produce efectos de calentamiento ni efectos adversos conocidos para la salud.

Muchos estudios realizados sobre la exposición a RF de bajo nivel no han hallado efecto biológico alguno. Algunos estudios han sugerido la posible ocurrencia de efectos biológicos, pero dichos hallazgos no han sido confirmados con investigación adicional.

La marca de identificación del producto está ubicada en la parte inferior del adaptador de LAN inalámbrica.

AVISO PARA CANADÁ:

Para los Modelos TC-P42ST30, TC-P46ST30, TC-P50ST30, TC-P55ST30

Este aparato digital de la Clase B cumple con la norma canadiense ICES-003.

Accesorios/Accesorios opcionales

Accesorios

Compruebe que ha recibido todos los elementos que se indican.

Accesorios

- Transmisor de mando a distancia
● N2QAYB000571



- Pilas para el transmisor de mando a distancia (2)
● Pila AA



- Cable de CA

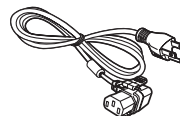

- Adaptador de LAN inalámbrica (pág. 39)



- Manual de usuario

- Guía de inicio rápido

- Seguridad para niños

- Tarjeta del cliente (para EE. UU.)

- Pedestal

- TBL5ZX0048 (TC-P42ST30)

- TBL5ZX0049

- (TC-P46ST30, TC-P50ST30)

- TBL5ZX0042 (TC-P55ST30)

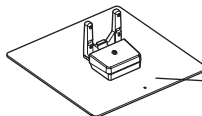

Ensamblaje (pág. 9)

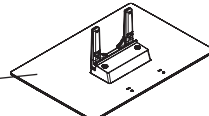

Accesorios opcionales

Póngase en contacto con su concesionario Panasonic más cercano para adquirir accesorios opcionales recomendada. Para conocer más detalles, consulte el manual de instalación de accesorios opcionales.

Gafas 3D

(Tipo recargable)

- TY-EW3D2S ● TY-EW3D2M
● TY-EW3D2L

- La información del producto (Nº. de modelo y fecha de entrada al mercado, etc.) está sujeta a cambios sin previo aviso.
- Para más información sobre el producto (EE.UU.) [http:// www.panasonic.com](http://www.panasonic.com) (Canadá) [http:// panasonic.ca](http://panasonic.ca) (Sitio mundial) [http:// panasonic.net/avc/viera/3d/](http://panasonic.net/avc/viera/3d/)

Cámara para comunicaciones

- TY-CC10W



- Esta cámara podrá utilizarse con VIERA Connect.
- Con respecto a los detalles, lea el manual de la Cámara para comunicaciones.

Abrazadera de suspensión de pared

- TY-WK4P1RW (para 42"/46"/50")
● TY-WK5P1RW (para 55")

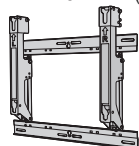

- a: 400 mm (15,7") (42"/46"/50")
500 mm (19,7") (55")
b: 300 mm (11,8")

Parte posterior del televisor

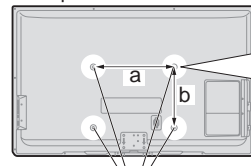

Orificios para la instalación de soportes para montura en pared

Atornille para fijar la unidad de TV en los soportes para montura en pared (no incluidos con la unidad de TV)

Profundidad del atornillado:
mínimo 17,0 mm (0,67"),
máximo 22,0 mm (0,87")

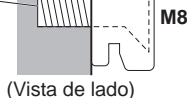

(Vista de lado)

Advertencia

- Para mantener el rendimiento y la seguridad de la unidad, cerciórese absolutamente de pedir a su concesionario o a un contratista calificado que asegure las abrazaderas de suspensión de pared.
- Lea atentamente las instrucciones suministradas con accesorios opcionales, y cerciórese absolutamente de tomar los pasos necesarios para impedir que el televisor se caiga.
- Maneje cuidadosamente el televisor durante la instalación, ya que si lo somete a impactos u otros esfuerzos el producto podría sufrir daños.
- Tome precauciones al fijar los soportes de la montura en la pared. Asegúrese siempre de que no haya cables eléctricos o tubería en la pared antes de instalar los soportes.
- Al utilizar el tipo angular para montura en pared, asegúrese de que haya suficiente espacio para conectar los cables y que estos no queden oprimidos contra la pared cuando ésta sea inclinada hacia adelante.
- Por razones de seguridad, desmonte de la pared las unidades que ya no estén siendo utilizadas.

Montaje del pedestal

- Fije firmemente con los tornillos de ensamblaje (A). (4 tornillos en total)
- Apriete firmemente los tornillos.

[TC-P42ST30/TC-P46ST30/TC-P50ST30]

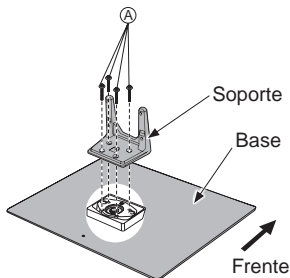

(Imagen: TBL5ZX0048)

[TC-P55ST30]

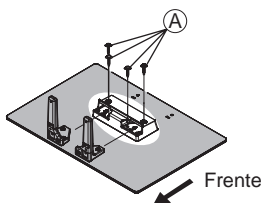

- Fijar la cubierta del soporte con el tornillo de montaje (C) (sólo para 42", 46" y 50")

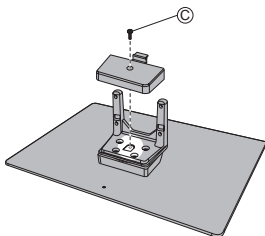

Instalación

- Haga el trabajo en una superficie horizontal y nivelada.
- Apriete los tornillos de montaje (B) (4 tornillos en total) con la mano, después apriételos firmemente para asegurarlos.

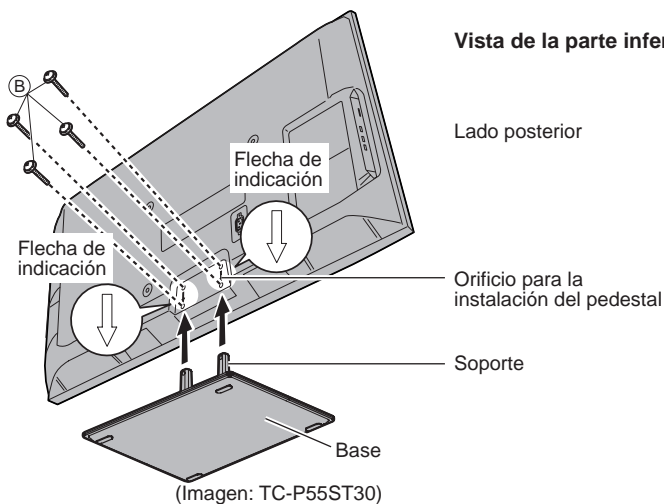

(Imagen: TC-P55ST30)

Retiro del pedestal del televisor

Asegúrese de retirar el pedestal de la siguiente forma cuando utilice la abrazadera de suspensión de pared o cuando vuelva a embalar el televisor.

- 1 Retire los tornillos de ensamblaje (B) del televisor.
- 2 Quite el televisor del pedestal.
- 3 Retire los tornillos de ensamblaje (C) del cubierta (sólo para 42", 46" y 50").
- 4 Quite el cubierta (sólo para 42", 46" y 50").
- 5 Retire los tornillos de ensamblaje (A) del soporte.

Accesorios

Tornillo de montaje



XYN5+F20FN (para 42"/46"/50")
Tamaño (M5 x 20) (plateado) (4)



THEL090N (para 55")
Tamaño (M5 x 25) (negro) (4)



THEL087N (para 42")
THEL088N (para 46"/50")
THEL090N (para 55")
Tamaño (M5 x 25) (negro) (4)



XSB4+8FNK (para 42"/46"/50")
Tamaño (M4 x 8) (negro) (1)

Soporte (1)
(para 42"/46"/50")

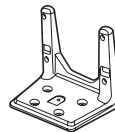

Soporte (2)
(para 55")

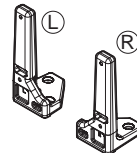

- (L) o (R) están impresas en la parte frontal de los soportes.

Cubierta (1)
(para 42"/46"/50")

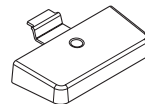

Base (1)
(para 42"/46"/50")

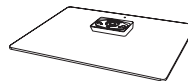

(para 55")

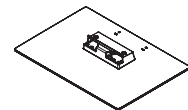

Advertencia

No desarme ni modifique el pedestal.

- De lo contrario, la unidad podría caerse y dañarse, y también podría causar heridas a personas.

Precaución

No utilice ningún otro pedestal que no sea el que viene incluido con el TV.

- En caso de no ser así, la unidad puede caerse y dañarse, pudiendo sufrir daños personales.

No utilice el pedestal si está doblado, partido o está roto.

- Si utiliza un pedestal roto, puede dañarse todavía más y puede resultar usted dañado. Comuníquese a la tienda donde lo compró, lo antes posible.

Durante la instalación, asegúrese de apretar bien todos los tornillos.

- Si no se tiene cuidado y los tornillos no están bien apretados durante el armado, la instalación no será lo suficientemente fuerte como para sostener el televisor y éste podrá caerse y dañarse, y podrá causar daños a las personas.

Al quitar el pedestal, no quite el pedestal siguiendo otro método que no sea el especificado. (pág. 9)

- De lo contrario, el TV y/o pedestal podría caerse y dañarse, y también podría causar heridas a personas.

Colocación

Ajuste el panel del plasma en el ángulo que desee.

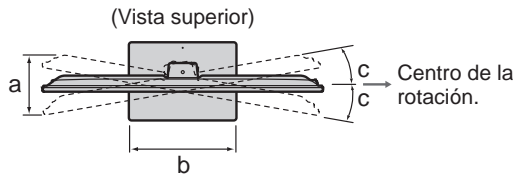

- TC-P42ST30
a: 306 mm (12,1 ")
b: 400 mm (15,8 ")
c: 15°
- TC-P46ST30
a: 244 mm (9,7 ")
b: 460 mm (18,2 ")
c: 10°
- TC-P50ST30
a: 258 mm (10,2 ")
b: 460 mm (18,2 ")
c: 10°

Nota

- Asegúrese de que el pedestal no sobresalga del borde de la base aunque el televisor gire hasta el límite de su margen de rotación.
- No ponga ningún objeto ni manos dentro del margen completo de rotación.

Instalación de las pilas del mando a distancia

1

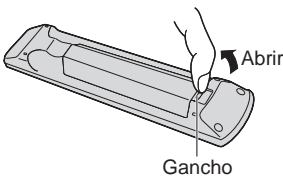

2

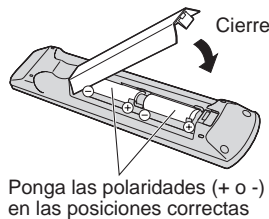

Precaución

- La instalación incorrecta puede causar fugas de electrolito y corrosión, lo que podría dañar el mando a distancia.
- No mezcle pilas viejas y nuevas.
- No mezcle pilas de tipos diferentes (pilas alcalinas y de manganeso, por ejemplo).
- No utilice baterías (Ni-Cd).
- No queme ni rompa las pilas.

Conexión del cable de alimentación

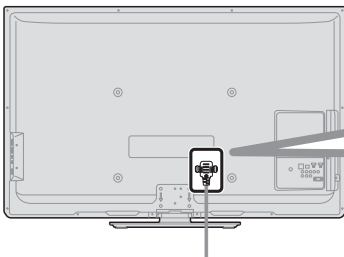

Para colocar

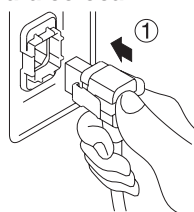

Insértelo firmemente hasta que las lengüetas de ambos lados queden fijadas en posición haciendo un ruido seco.

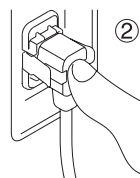

Para remover

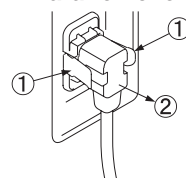

Mantenga presionados los dos cierres laterales hasta liberar los seguros y tire.

Conexiones

Paneles de conexión

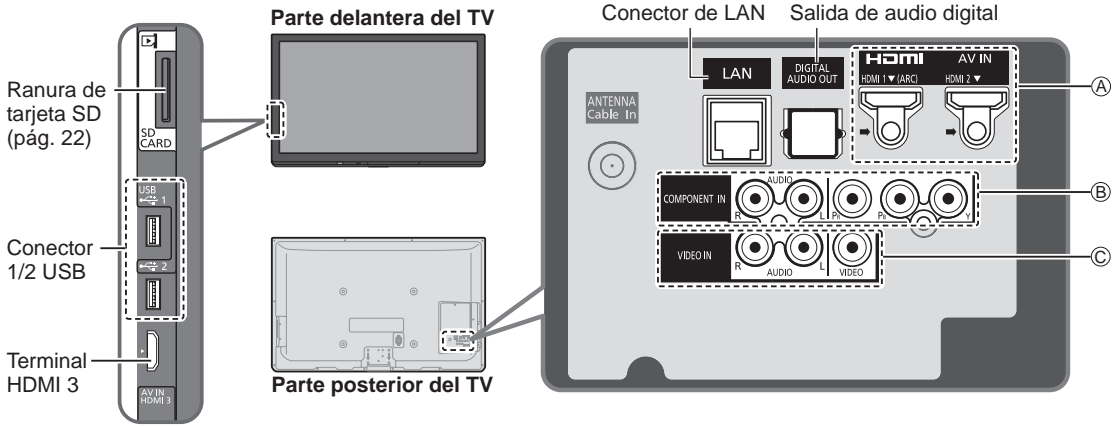

Conexión de antena o cable

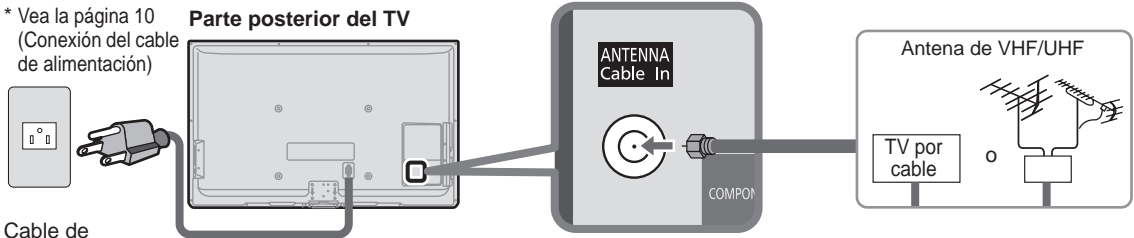

* Vea la página 10 (Conexión del cable de alimentación)

Cable de alimentación de CA (Conecte después de haber terminado todas las demás conexiones.)

Antena de VHF/UHF

- NTSC (National Television System Committee);
 - ATSC (Advanced Television Systems Committee);
- Las normas de televisión digital incluyen la televisión de alta definición digital (HDTV), la televisión de definición estándar (SDTV), la emisión de datos, el audio multicanal de sonido envolvente y la televisión interactiva.

Cable

- Usted necesita suscribirse a un servicio de televisión por cable para poder ver sus programas.
- Puede que necesite suscribirse a un servicio de cable de alta definición (HD) para disfrutar de la programación HD. La conexión para alta definición se puede hacer empleando un cable de HDMI o de vídeo componente. (pág. 12)

Nota

- Cuando utilice una caja de cable, los equipos y cables de vídeo externos que aparecen en este manual no vienen incluidos con el TV.
- Al desconectar el cable de alimentación, asegúrese de desconectar primero el enchufe del cable del tomacorriente de la pared.
- Para obtener más ayuda, visítenos en: www.panasonic.com

Referencias de conexión

Terminal de antena

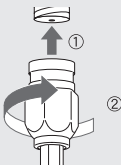

- Apriete firmemente a mano.

Terminal de contactos

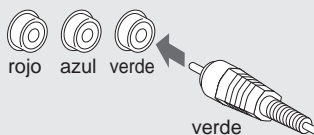

- Haga coincidir los colores de enchufes y terminales.
- Inserte firmemente.

Terminal HDMI

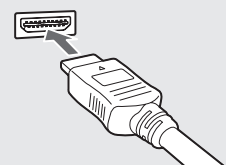

- Inserte firmemente.

Conexiones del cable AV

Superior

Ⓐ Para utilizar terminales HDMI

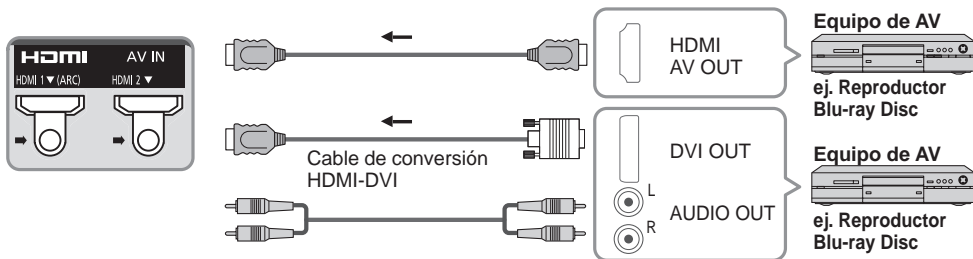

- Para las "VIERA Link™ Conexiones", consulte la pág. 33.
- Para una señal de 1080p se requiere una conexión de HDMI.

Ⓑ Para utilizar terminales de VIDEO COMPONENTE

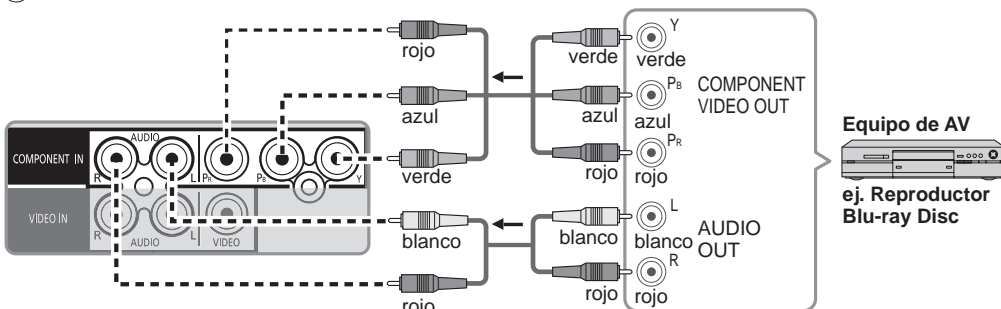

Ⓒ Para utilizar terminales de VIDEO COMPUESTO

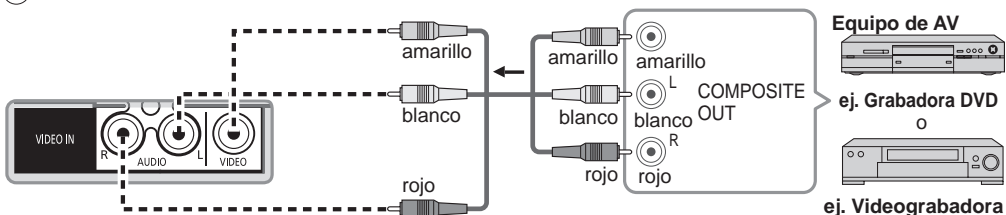

Buena

Básica
(no HD)

Conexión de audio

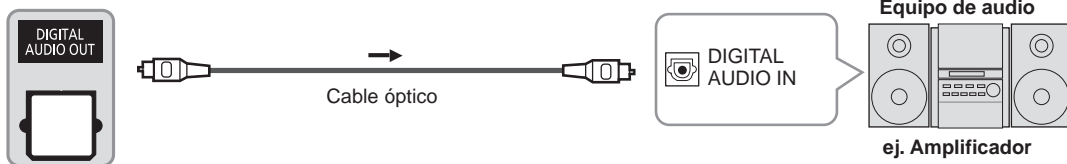

- Para la conexión HDMI-ARC (Canal de retorno de audio), consulte la pág. 32

Identificación de los controles

Controles/indicadores del televisor

Parte delantera del TV

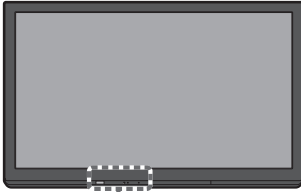

El botón POWER
Sensor del control remoto Dentro de unos 7 metros enfrente del televisor

Indicador de alimentación (conectada: rojo, desconectada: apagado)

Sensor del S.S.A.C.

S.S.A.C. (sistema de seguimiento automático de contraste) (pág. 49)

Parte posterior del TV

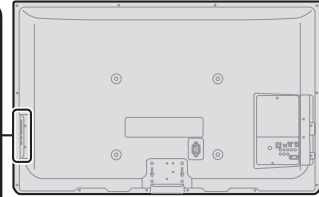

Selecciona canales en orden.

Subida/bajada del volumen

Visualiza el menú principal

Cambia la señal de entrada. Selecciona el menú y la entrada de submenú.

Nota

- El televisor consume una pequeña cantidad de energía eléctrica incluso estando apagado.
- No coloque ningún objeto entre el sensor de control remoto del televisor y el mando a distancia.

Transmisor de mando a distancia

Conecta la alimentación del televisor o la pone en espera

Visualiza Ajustes 3D (pág. 25)

Enciende los botones durante 5 segundos. Pulse de Nuevo para apagar las luces de los botones.

Seleccione la fuente a ver (pág. 23)

Cambia a un terminal de entrada que tiene etiqueta "JUEGO". (pág. 23)

Visualiza el menú principal. (pág. 48)

Despliega el submenú para funciones especiales (cuando está disponible) (pág. 20)

Botones de color (utilizados para varias funciones)

Subida/bajada del volumen

Encendido/Apagado del silenciamiento del sonido

Cambia la relación de aspecto y acercamiento (pág. 20, 55)

Cambia al canal visto previamente o modo de entrada

Operaciones con equipos externos (pág. 37)

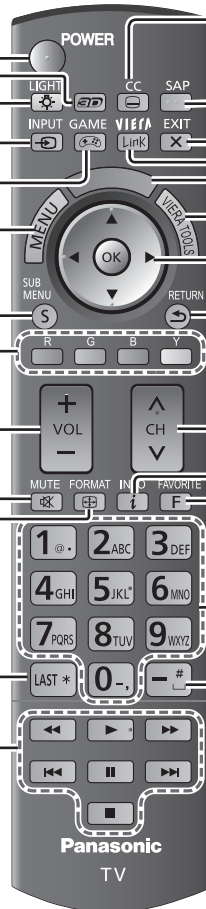

Subtítulos Sí/No (pág. 19)

Selecciona el Programa de audio secundario (pág. 19)

Menús de salida

Menú VIERA Link (pág. 36-37)

Muestra la pantalla inicial de VIERA Connect (incluye VIERA CAST) (pág. 43)

Visualice VIERA TOOLS (pág. 22)

Selección/OK/Cambio

Volver al menú anterior

Canal arriba/abajo, cuando visualice la fuente ANT/Cable

Visualiza o elimina la bandera de canal (pág. 19)

Controla la función de la lista de canales favoritos (pág. 20)

Teclado numérico para seleccionar cualquier canal o para hacer introducciones alfanuméricas en los menús

Utilización con canales digitales (pág. 19)

Ajuste Inicial

La pantalla “Ajuste Inicial” se visualiza solamente cuando el TV se enciende por primera vez después de enchufar el cable de alimentación en una toma de corriente y cuando “Autoencendido” (pág. 53) se pone en “No”.

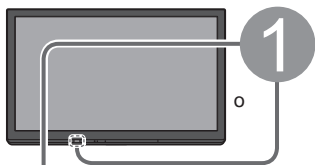

Encienda el televisor con el interruptor POWER.

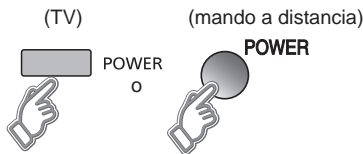

2

Configure su modo de visualización



① Seleccione su idioma

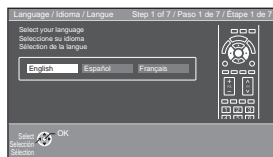

② Seleccione su país

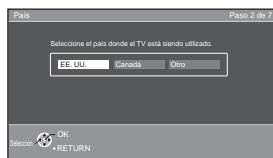

③ Seleccione su modo de visualización (Asegúrese de seleccionar “Uso en Hogar”)



- Confirme su selección (Uso en Hogar) antes de pulsar el botón OK.

■ Si selecciona “Exhibición en Mostrador” por equivocación en ③ se visualizará la pantalla de confirmación.

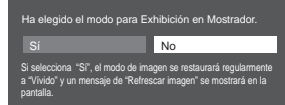

- Seleccione “No” y vuelva a la pantalla anterior ③.
- Si selecciona “Sí”, la pantalla entra en el modo de demostración de mostrador.

Para visualizar otra vez “Ajuste Modo de Visualización” como se muestra arriba. Realice algo de lo siguiente para volver a seleccionar “Uso en Hogar”:

- Presione y mantenga apretado el botón frontal POWER por al menos cinco segundos.
- Desenchufe el cable de la alimentación eléctrica por 30 segundos y enchúfelo de nuevo.

Nota

- Si emplea otro paso distinto a ② para apagar la TV, o si usa el botón EXIT para salir antes de completar los ajustes, la siguiente vez que encienda la TV no se mostrará automáticamente “Ajuste Inicial”.
 - Los ajustes que se hayan hecho hasta ese momento se guardarán.
 - Puede comenzar el “Ajuste inicial”. (pág. 53)
- El Idioma, Ajuste ANT/Cable, Títulos de entradas, Reloj también pueden cambiarse desde el menú “Ajuste” (pág. 53).

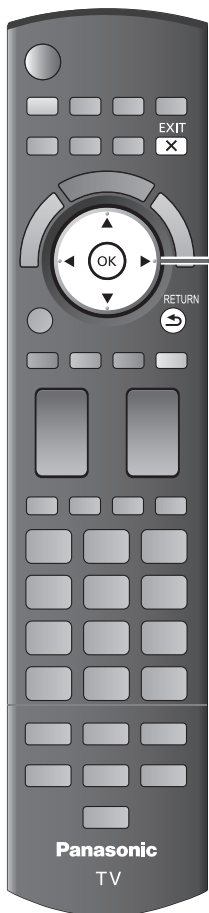

3

Ajuste ANT/Cable

① ¿Utiliza usted una Caja de Cable, Satélite o de Fibra Óptica con este TV?

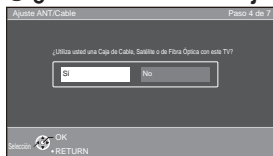

Sí

②a Seleccione el tipo de señal (Cable/Antena)

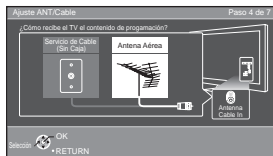

②b Seleccione el tipo de conexión para el cable o satélite y vaya a ④ (Títulos de entradas)

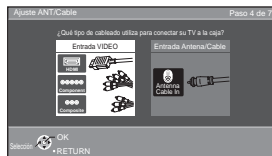

③ Seleccione el tipo de escaneo

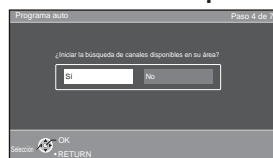

④ Comenzar escaneo

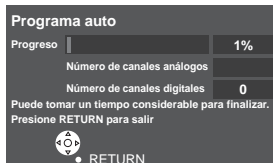

⑤ Completar escaneo

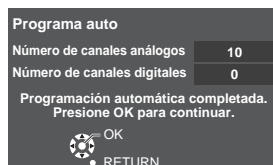

■ Pulse para salir de la pantalla de menú



■ Para volver a la pantalla anterior

RETURN



Nota

● Acerca de los sistemas de emisión

Analogico (NTSC):
programación de TV tradicional

Digital (ATSC):
nueva programación que le permite ver más canales con imagen y sonido de alta calidad

Inicio

● Ajuste Inicial



4

Etiquete las entradas para su fácil identificación (Etiqueta de entradas)

Para nombrar cada entrada, siga las instrucciones en la pantalla.

Cuando esté listo, seleccione Siguiente y pulse OK para ir al siguiente paso.

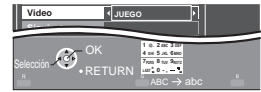

Siga las instrucciones que se indican en la pantalla para completar las operaciones siguientes.

R --> Para editar los títulos para que correspondan con sus dispositivos conectados.

Etiqueta: [BLANCO] Blu-ray/CABLE/SATELITE/DVD/Grab de DVD/GD/JUEGO/HOME THTR/RECEPTOR/PC/MEDIA CTR/MEDIA EXT/VCR/CAMARA/MONITOR/AUX/OTROS/No utilizado

- Seleccione "No utilizado" para cualquier conector del panel posterior que no cuenta con ningún dispositivo conectado a él. Después, la entrada se omitirá cuando pulse INPUT, para su conveniencia.
- Los títulos de entrada se pueden cambiar en cualquier momento posterior desde el menú de ajuste del TV

5

Configurar "Configuración de red"

1 Seleccione el tipo de red

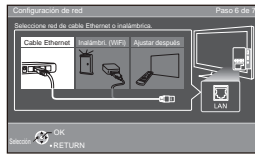

Ajustar después: Vaya a 6
Puede ajustar el menú "Ajuste" después.

Inalámbrico (WiFi): Inicie "Red Inalámbrica" (pág. 18)

2 Seleccione el modo de ajuste

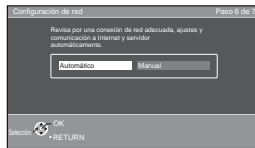

Automático: Pulse OK para iniciar automáticamente la configuración. La pantalla de error aparece cuando falla la conexión de red.
Manual: Vaya a Ajuste Manual.

Automático ↓

Inicie "Prueba de Conexión"

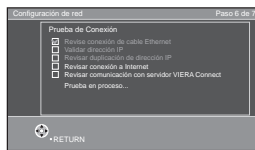

Manual →

Ajuste Manual

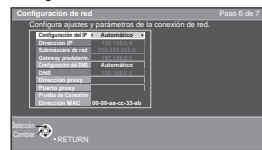

Prueba de Conexión ←

Error de conexión →

Manual ↑

3 Complete "Configuración de red"

Se muestra el mensaje de información útil cuando se completa exitosamente "Configuración de red".



Pantalla de error

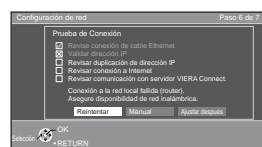

Reintentar: vaya a "Inicie Prueba de Conexión"
Ajustar después: vaya a 6

■ Pulse para salir de la pantalla de menú



■ Para volver a la pantalla anterior





6

Ajuste el reloj (Ajustar reloj)

Cuando esté listo, seleccione Siguiente y pulse OK para ir al siguiente paso.

■ Ajuste Manual

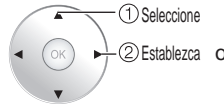

Siga las instrucciones que se indican en la pantalla para completar las operaciones siguientes.

■ Ajuste Auto



Modo Manual: Ajuste manualmente el reloj. (Año/Mes/Día/Hora/Minuto)
 Auto: El reloj se ajusta automáticamente a través del servicio de Internet.
 Sólo está disponible cuando el televisor está integrado en una red.
 -->Establezca primero "Configuración de red".

Huso hor Seleccione su zona horaria. (EST/CST/MST/PST/AKST/HST/NST/AST)

H. Verano Establezca el ajuste DST (Horario de ahorro energético). (Sí/No)
 Sí: Adelanta el reloj una hora con arreglo a la zona.

7

Complete Ajuste Inicial

¡Felicitaciones! Usted está listo.

El Ajuste inicial se puede repetir en cualquier momento.

Pulse MENU y seleccione Ajuste; luego "Ajuste Inicial"



Para ver TV mediante una caja de cable, receptor satelital o cualquier otro medio (DVD, DVR, dispositivo de juegos, etc.), pulse el botón INPUT y seleccione la entrada adecuada.

■ Pulse para salir de la pantalla de menú



■ Para volver a la pantalla anterior



■ Acerca de la LAN inalámbrica

- Para utilizar el adaptador de LAN inalámbrica se debe obtener un punto de acceso.
Para información adicional sobre adaptadores de LAN inalámbrica, consulte la siguiente página web:
<http://Panasonic.com/NetConnect>
 - Se recomienda el uso del adaptador de LAN inalámbrica con el cable de extensión suministrado.
 - No utilice el adaptador de LAN inalámbrica para conectar a una red inalámbrica (SSID*) para la que no tiene derechos de uso. Dichas redes pueden estar listadas como resultado de búsquedas. Sin embargo, su uso puede ser considerado acceso ilegal.
- * SSID es el nombre para la identificación de una red inalámbrica específica de transmisión.
- No someta el adaptador de LAN inalámbrica a altas temperaturas, luz solar directa o humedad.
 - No doble o someta el adaptador de LAN inalámbrica a impactos fuertes.
 - No desarme o altere de forma alguna el adaptador de LAN inalámbrica.
 - No intente instalar el adaptador de LAN inalámbrica dispositivos incompatibles.
 - Cuando VIERA Connect, una cámara de red, DLNA, u otro dispositivo esté usando la red, no desconecte el adaptador LAN inalámbrico.
 - Compruebe que el punto de acceso sea compatible con WPS*.
(Si no es compatible con WPS, se necesitará de la clave de cifrado del punto de acceso para configurar los parámetros.)
 - Siga las instrucciones de la pantalla de configuración de punto de acceso y configure los parámetros de seguridad adecuados.
Para obtener más detalles acerca de la configuración del Punto de acceso, consulte el manual operativo del Punto de acceso.
 - Se recomienda utilizar 11n (5 GHz) para el sistema inalámbrico entre el adaptador LAN inalámbrico y el punto de acceso.
La comunicación también es posible con 11a, 11b, y 11g (2.4 GHz), pero la velocidad de ésta podría disminuir.
 - Si el sistema inalámbrico del punto de acceso cambia, los dispositivos que podrían conectarse a través de la LAN inalámbrica, posiblemente ya no puedan hacerlo.
 - Los datos transmitidos y recibidos por ondas de radio pueden ser interceptados y monitoreados.
 - Mantenga el televisor alejado de los siguientes dispositivos:
LAN inalámbricas, microondas y otros dispositivos que utilicen señales de 2.4 GHz y 5 GHz. De lo contrario, podrían ocurrir fallas en el televisor, como funcionamiento incorrecto debido a la interferencia de ondas de radio.
 - Cuando se producen ruidos a causa de electricidad estática, etc., el televisor puede dejar de operar para proteger los dispositivos. En este caso, apague el televisor con el interruptor de encendido/apagado y luego enciéndalo nuevamente.
- * WPS: Wi-Fi Protected Setup (Configuración Wi-Fi protegida)

■ Red Inalámbrica (Ajuste Inicial) en ⑤

① Mostrar "Red Inalámbrica"

② Seleccione método de la conexión.

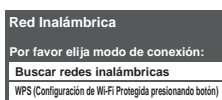

- Siga las instrucciones en pantalla para completar el ajuste.
- Vea la página 41 para obtener más información.

Para ver la televisión



1

Encienda el televisor

(mando a distancia) (TV)

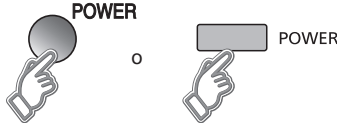

Nota

- Seleccione la entrada correcta INPUT --> (pág. 23)

■ Aparece el Mensaje VIERA Connect

Presione el botón OK/INTERNET (o VIERA CAST) para ingresar a VIERA Connect. (pág. 45)

- Para esconder el mensaje → Presione cualquier botón excepto OK/INTERNET (o VIERA CAST). (El tiempo límite de este mensaje es de 5 seg.)
- Puede configurar el estado de visualización del mensaje (Sí/No) en el menú "Ajuste". (pág. 55)

Menú > Ajuste > Ajuste avanzado > Mensaje VIERA Connect

2

Selección un número de canal

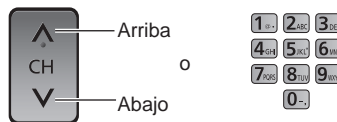

- Botón CH disponible también en la unidad.

[Para conexión de la caja de cable/satelital]
- Use el control remoto de la caja conectada.

■ Para introducir directamente el número del canal digital

Cuando se sintonicen canales digitales, presione el botón para introducir el número menor en un número de canal complejo.

Ejemplo: CH15-1: **1** **5** **1**

Nota

- Vuelva a seleccionar "Cable" o "Antena" en "Entrada ANT" de "Ajuste ANT/Cable" para cambiar la recepción de la señal entre televisión por cable y antena. (pág. 15, 46)
- El número del canal y el nivel del volumen se fijan incluso después de apagar el televisor.

■ Otras funciones útiles

Escucha con SAP (Programa de audio secundario)

■ Seleccione el modo de audio para ver la televisión



Modo digital

Pulse SAP para seleccionar la siguiente pista de audio (si está disponible) cuando se recibe un canal digital.

Pista de audio 1 de 2
(Inglés)

Modo analógico

Pulse SAP para seleccionar el modo de audio como se describe a continuación.

- Cada vez que se pulsa el botón SAP, el modo de audio cambiará como se muestra a continuación. (Estéreo/SPA/Mono)
- SAP no está disponible cuando se ve la TV con una caja de cable o satelital conectada mediante HDMI.
- Comuníquese con su operador de cable o satelital para obtener instrucciones sobre cómo habilitar SAP en dicha caja.

Subtítulos

■ Activa o desactiva el modo Subtítulos



Subtítulos No

Subtítulos Si

Subtítulos En mudo

- Los subtítulos no están disponibles cuando se ve la TV con una caja de cable o satelital conectada mediante HDMI.
- Comuníquese con su operador de cable o satelital para obtener instrucciones sobre cómo habilitar los subtítulos (CC) en dicha caja.

Información de visualización

■ Despliega y elimina información. Cuando se ve la programación mediante la entrada de la antena/cable, aparece el titular del canal.



Canal	Reloj
15-2 ABC-HD	12:30 PM
CC SPA	TV-G 1080i Estándar 4:3
Identificador de emisora	Indicación SAP
Resolución de señales	Modo de imagen
Subtítulos	Nivel de clasificación
	Relación de aspecto
	Tiempo restante del temporizador de apagado

Cambia la relación de aspecto y el acercamiento de la imagen

■ Pulse **FORMAT** para cambiar entre los modos de aspecto (pág. 55)

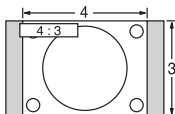

- 480i, 480p: COMP/JUSTO/4:3/ACERC
- 1080p, 1080i, 720p: COMP/H-LLENO/JUSTO/4:3/ACERC

Utilice cuando la imagen no llena toda la pantalla (aparecen barras en alguno de los dos lados de la imagen) o parte de la imagen está recortada.

Nota

1. Algunos contenidos, tales como ciertas películas, están disponibles en formato extra-ancho. Las barras superiores e inferiores no están disponibles.
2. Los dispositivos conectados, como la caja de cable/satelital, reproductores DVD/Blu-ray y consolas de juego tienen sus propios ajustes de aspecto (formato). Realice los ajustes de aspecto de los dispositivos.

Visualización de SUB MENU

■ Pulse **SUB MENU** para mostrar la pantalla del submenú

Este menú consiste en atajos a funciones de uso convenientes.

El submenú sólo está disponible cuando el TV está usando la entrada de antena/cable, no cuando usa la caja de cable o satelital.

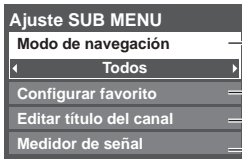

- Especifique los programas favoritos o los tipos de canales cuando pulse el botón de arriba/abajo del canal.
- Ajustar el canal favorito (abajo)
- Edite el identificador de canales (pág. 47)
- Verifique la recepción de la señal (pág. 47)

Llamada a un canal favorito

■ FAVORITOS

Los números de canales de Favoritos se visualizan en la pantalla de sintonización de favoritos. Seleccione la emisora deseada con el cursor o usando las teclas de números. (pág. 19)

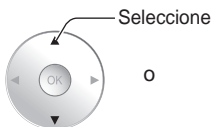
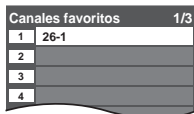

■ Ajustar el canal favorito

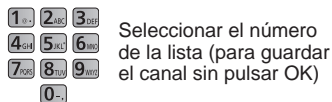
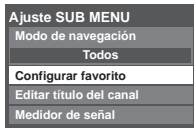

■ Eliminar un canal favorito

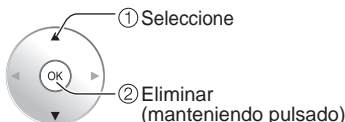

■ Para cambiar la página



Pulsar repetidamente para cambiar entre páginas (1/3, 2/3, 3/3 o salir)



Avanza/retrocede la página

- Los canales favoritos no se pueden ajustar cuando se usa una caja de cable o satelital.

Otras operaciones útiles

Introducción de caracteres

Puede usar la tecla del mando a distancia para introducir los caracteres alfanuméricos.

Conmuta el modo de entrada.



ABC → abc → 123

Pulse cada tecla de número para pasar por los caracteres alfanuméricos.

- También puede usar un teclado USB (no suministrado) para ingresar los caracteres alfanuméricos.
- Tipo de teclado (pág. 53)

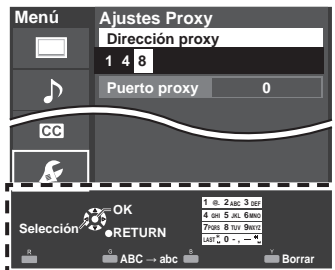

Área de navegación

Ajuste/ingreso de contraseña

Necesita ingresar la contraseña cuando acceda al canal o entradas bloqueadas.

Introduzca su contraseña de 4 dígitos



- Si es la primera vez que introduce una contraseña, introduzca el número dos veces en orden para registrarla.
- Tome nota de su contraseña. No la olvide. (Si ha olvidado su contraseña, consulte a su concesionario local.)
- Cuando seleccione un canal bloqueado se visualizará un mensaje que le permitirá ver el canal si usted introduce su contraseña.
- Cambio de contraseña (pág. 52)

Utilice un teclado USB

Puede utilizar las teclas que no corresponden a ningún carácter como teclas remotas.

Diagrama de teclas

Tecla del teclado	Tecla remota	Tecla del teclado	Tecla remota
subida/bajada/izquierda/derecha	Tecla de cursor	F4	INPUT
Enter	OK	F5	CANAL -(-)
BackSpace	Return (cuando no ingresa caracteres)	F6	CANAL +(+))
0-9	0-9	F7	VOL bajar(-)
F1	Menu	F8	VOL subir(+)
F2	VIERA Tools	F9(Rojo)/F10(Verde)/ F11(Azul)/F12(Amarillo)	Teclas de color (Rojo/Azul/Amarillo/Verde)
F3	Submenu		

- Para obtener más detalles sobre la configuración y el funcionamiento del teclado USB, lea también los manuales de funcionamiento del teclado USB.
- Algunos teclados no tienen estas teclas.

Utilización de VIERA TOOLS

VIERA TOOLS es la forma más fácil de acceder a las características especiales del TV. Estas se muestran como iconos de acceso directo en la pantalla de la TV.

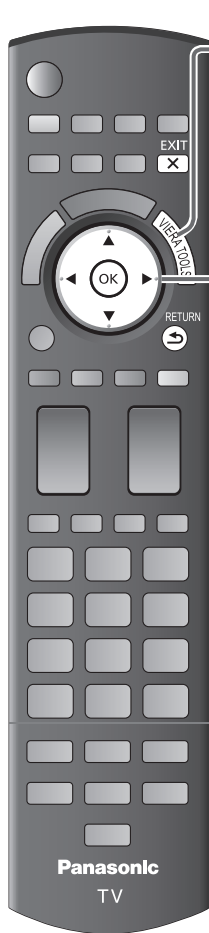

1 Visualice VIERA TOOLS



2 Seleccione el elemento

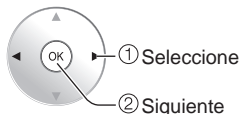

3 Ajuste cada elemento

- 3D

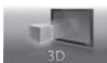

➔ Cambie la visualización 3D↔2D (pág. 25)

- VIERA Connect



➔ Muestra la pantalla inicial de VIERA Connect para disfrutar de los servicios de Internet (pág. 43)

- Reproductor de Medios



➔ Reproductor de Medios (pág. 26-31)

- DLNA



➔ Uso de la característica DLNA (pág. 44)

- Modo de juego



➔ Cambie a modo "Juego".
Modo de Imagen (pág. 49)

- VIERA Link



➔ VIERA Link (pág. 36-37)

- Modo eco

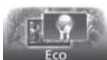

➔ Eco/ahorro energía (pág. 53)

■ Pulse para salir de la pantalla de menú



■ Para volver a la pantalla anterior



Visualización de contenido de dispositivos externos

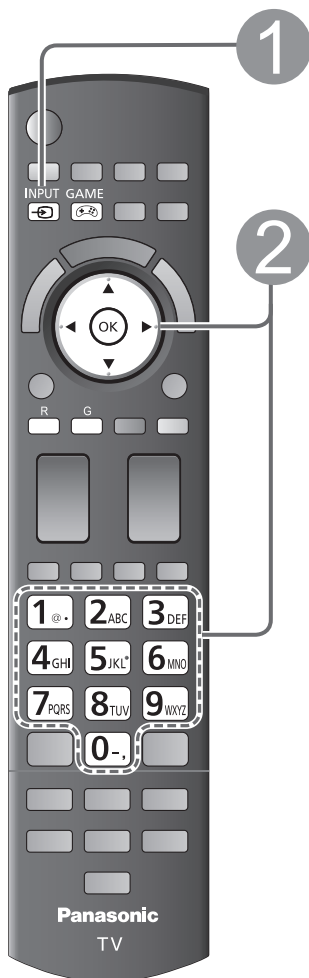

Con el equipo conectado encendido

1 Visualización del menú de selección de entrada



2 Seleccione el modo de entrada

Seleccionar entrada		
1	Entrada ANT/Cable	No utilizado
2	HDMI 1	JUEGO
3	HDMI 2	
4	HDMI 3	
5	Componente	AUX
6	Video	

(ejemplo)



0

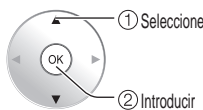

① Seleccione

② Introducir

(atajo) Pulse la tecla de número correspondiente en el mando a distancia para seleccionar la entrada de su elección. O bien pulse el botón INPUT repetidamente para pasar por las entradas disponibles.

* ajuste la entrada sin uso a "No utilizado" (abajo) para una omisión rápida

Pulse la flecha ascendente/descendente para seleccionar la entrada de su elección, y luego pulse OK.

Títulos de entradas

Ajuste ANT/Cable (pág. 46)

Edición de etiquetas del dispositivo.

➔ Títulos de entradas (pág. 53)



Terminal
Etiqueta

(ejemplo)

- Durante la selección, el menú "Seleccionar entrada" desaparece si no se realiza ninguna acción durante varios segundos.
- El terminal y el título (nombres) del equipo conectado se visualizan.

Nota

- El título de entrada se desplegará en la pantalla si se personalizó el título de entrada.
- Para terminales de entrada laterales (HDMI 3), el título de entrada "JUEGO" se establece de forma predeterminada.

■ Pulse GAME para cambiar a la pantalla de juegos

Cambia al terminal de entrada que tiene etiqueta "JUEGO".

GAME



- Cambie entre los terminales de entrada si hay varios terminales de entrada que tienen etiqueta "JUEGO". (pág. 53)
- Si no hay terminal de entrada con etiqueta "JUEGO", siga con el terminal de entrada actual.

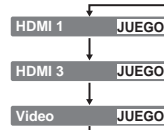

3 Opere el equipo conectado directamente o utilizando el control remoto provisto con el equipo

Nota

- Para más detalles, lea el manual para el equipo conectado.

Visualización de imagen 3D en TV

Precauciones para Ver imágenes en 3D

■ Zona del receptor de infrarrojos

- No ensucie la zona del receptor de infrarrojos, ni pegue adhesivos etc. en la misma.
 - En tal caso, se podría impedir que el receptor captara las señales de la televisión, lo que impediría que las Gafas 3D funcionaran con normalidad.
- Si las Gafas 3D se encuentran afectadas por otro equipo de comunicación de datos infrarrojos, las imágenes en 3D puede que no se visualicen correctamente.

■ Precauciones durante el visionado

- No exponga el receptor infrarrojo a una luz potente tal como luz solar directa y luz fluorescente. Las imágenes 3D pueden mostrarse en forma incorrecta.
- Si las Gafas 3D se usan en una habitación iluminada con luces fluorescentes (50 Hz), la luz de la habitación puede que se vea parpadeante. En tal caso, cuando vaya a usar las Gafas 3D, oscurezca o apague las luces fluorescentes.
- Colóquese las Gafas 3D correctamente. Las imágenes en 3D no se verán correctamente si las Gafas 3D están puestas al revés o giradas.
- Pueden darse ciertas diferencias individuales por las cuales, las imágenes en 3D pueden ser difíciles de ver o no ser vistas, especialmente en usuarios que tienen una graduación diferente entre el ojo izquierdo y derecho. Tome las medidas oportunas (lleve gafas graduadas etc.) para corregir su vista antes de usar las Gafas 3D.

■ Para una visualización cómoda

- Mire a la pantalla a una distancia al menos 3 veces mayor que la altura efectiva de la pantalla.
Distancia recomendada:

Para una televisión de 42 pulgadas, 1,6 m (5'3") o más.

Para una televisión de 46 pulgadas, 1,7 m (5'6") o más.

Para una televisión de 50 pulgadas, 1,9 m (6'2") o más.

Para una televisión de 55 pulgadas, 2,1 m (6'8") o más.

Usar las Gafas 3D a una distancia menor a la recomendada puede provocar fatiga ocular.

Cuando el área superior e inferior de la pantalla se ponen negras, como en las películas, visualice la pantalla a una distancia 3 veces mayor que la altura de la imagen real. (Eso hace que la distancia sea más cercana que la figura recomendada anteriormente.)

Visualización de imagen 3D

Al usar los controles del menú de televisión, configure las imágenes 3D de modo que puedan verse correctamente.

- Usted podrá ver imágenes en 3D en los siguientes casos:
 - Cuando se reproduce una imagen en 3D compatible con discos Blu-ray en un reproductor/grabador compatible con imágenes en 3D que esté conectado a una televisión compatible con imágenes en 3D usando un cable HDMI.
 - Emisiones televisivas compatibles con imágenes en 3D (programas)
 - Fotografía 3D, Película 3D tomada por LUMIX/Cámara de vídeo.
 - 2D->3D (3D Simulada) ➔ pág. 56

Accesorios opcionales (pág. 8)

* Para más información en el uso de las Gafas 3D (botón de encendido, accesorios, etc.), refiérase a los manuales de operación para las Gafas 3D adquiridas cuya visualización difiere dependiendo de las Gafas 3D (Nº de modelo de Gafas 3D).

1

Uso de las Gafas 3D

① Encienda las Gafas 3D.

② Póngase las Gafas 3D.

2

Ver

Cuando el HDMI recibe información acerca de qué modo de 3D se detectó, las imágenes 3D aparecen automáticamente de acuerdo con la señal.

Si las imágenes 3D no se muestran correctamente o las imágenes causan incomodidad, es posible ajustarlas mediante los "Selección de formato 3D" o "Ajustes 3D".

- Cambie la visualización 3D⇌2D, Ajustes 3D (pág. 25)

3

Después de su uso

① Apague las Gafas 3D.

② Después de usar las Gafas 3D, guárdelas en el estuche incluido.

Cambie la visualización 3D↔2D

■ Simplemente cambia imágenes 3D ↔ 2D (Modo Auto)

● Cambia a modo Manual (ver abajo)

■ Cambiar la formato de 3D (Modo Manual)

Durante la operación anterior presione el botón rojo y cambie a modo manual.

- ① Visualice “Selección de formato 3D (Manual)” ② Pulse 3D para cambiar entre los formatos de 3D

(ejemplo)

Ajustes 3D (Ajuste imagen 3D)

- ① **Seleccione “Ajustes 3D” en “Ajuste”**
- Cómo utilizar las funciones de los menús (pág. 48)
 - Utilización de menú Ajuste (pág. 53)
- ② **Seleccione el elemento y establezca**

Ajustes 3D	
Detección auto. 3D	Sí
Notificación de señal 3D	Sí
Profundidad Sim.3D	Medio
Ajuste de profundidad 3D	
Intercambio Der./Izq.	Normal
Filtro de línea diagonal	No
Precauciones de seguridad	



■ Ajuste de profundidad 3D

Cambia la profundidad 3D ajustando la paralaje izquierdo-derecha.

- ① Poner en “Sí” y ajustar “Efecto”



Ajuste de profundidad 3D (Sí/No)
Efecto (-3 a +3)

Ajustes	Descripción del elemento
Detección auto. 3D	Sí: Cuando se detecta una fuente 3D, las imágenes 3D se mostrarán automáticamente. (Es posible que el intercambio no ocurra, dependiendo de la señal.) (Sí/No)
Notificación de señal 3D	Sí: Muestra un mensaje de acuerdo a la señal recibida por la “Detección auto. 3D”. (Sí/No)
Profundidad Sim.3D	Ajusta la profundidad de 3D. Disponible sólo cuando “2D->3D” se seleccione en “Selección de formato 3D”. (Mínimo/Medio/Máximo)
Ajuste de profundidad 3D	Ver arriba. (Ajuste de profundidad 3D (Sí/No) , Efecto (-3 a +3))
Intercambio Der./Izq.	Cambie a “Sí” cuando las fases se inviertan (cuando hay una sensación poco usual de profundidad) (Normal/Intercambiado)
Filtro de línea diagonal	Sí: Resuelve la incomodidad causada por la recepción de una señal de matriz quincunx. (Sí/No)
Precauciones de seguridad	Aparece un mensaje para ver imágenes 3D.

* Los efectos tridimensionales percibidos con las Gafas 3D difieren de una persona a otra.

* Si una señal recibida de un dispositivo externo es distinta al ajuste de 3D de la TV, como la señal de 2D cuando la TV está establecida en el modo 3D, es posible que las imágenes no aparezcan correctamente.

Utilización de Reproductor de Medios

Puede ver imágenes fijas y en movimiento y reproducir música almacenada en una memoria flash USB y en una tarjeta SD.

Características básicas del Reproductor de Medios

■ Contenidos y características disponibles

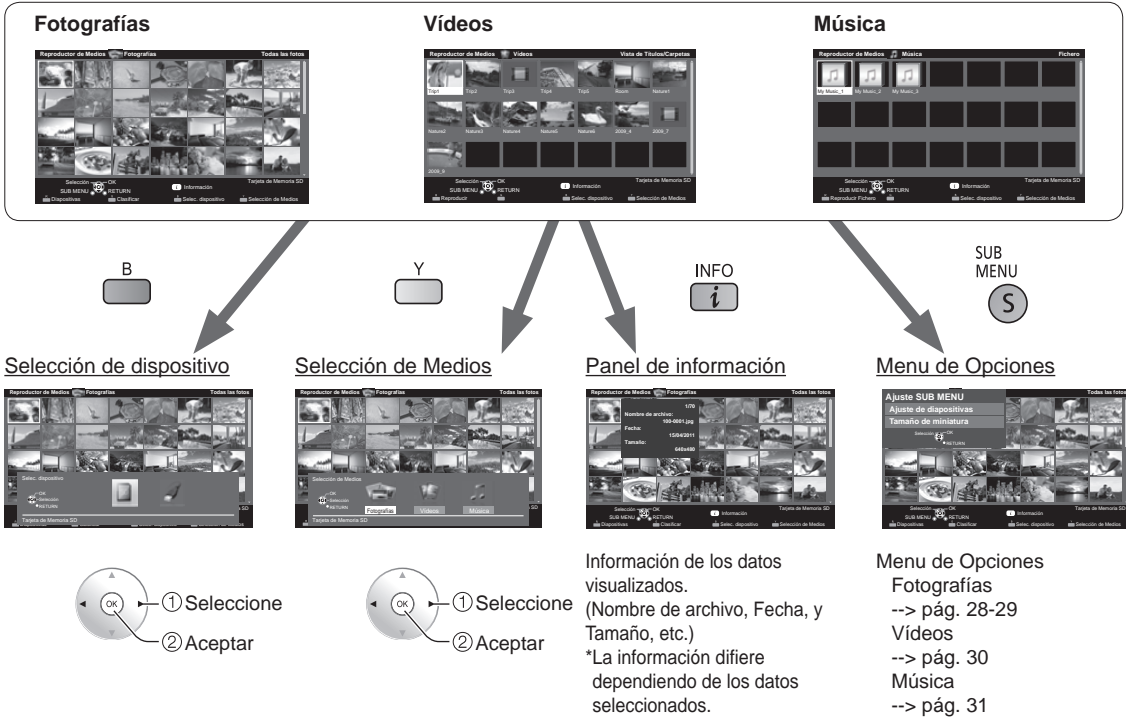

Información de medios

■ Inserción o retiro de una tarjeta SD/Memoria flash USB

Tarjeta SD

- Inserte la tarjeta

Inserte la tarjeta SD con la etiqueta orientada de frente.

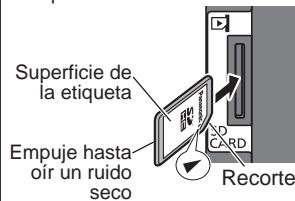

- Retire la tarjeta

Pulse ligeramente sobre la tarjeta SD y luego suéltela.

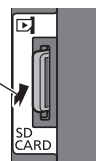

- Tarjetas que pueden utilizarse (capacidad máxima): Tarjeta SDXC (64 GB), Tarjeta SDHC (32 GB), Tarjeta microSDHC (32 GB), Tarjeta SD (2 GB), Tarjeta miniSD (2 GB), Tarjeta microSD (2 GB) (se requiere adaptador para Tarjeta microSDHC/Tarjeta miniSD/Tarjeta microSD)
- Si se utiliza una Tarjeta microSDHC, Tarjeta miniSD, Tarjeta microSD insértela/retírela junto con su adaptador.

Memoria flash USB

- Inserte el dispositivo

Insértelo en forma recta

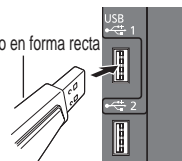

- Retire el dispositivo

Retírelo en forma recta

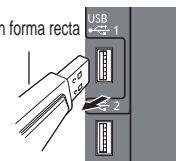

- Reproductor de Medios solamente es compatible con dispositivos de clase de almacenamiento masivo USB.

- Para obtener más información sobre la tarjeta SD y el Memoria flash USB y conocer las precauciones que se deben tener (pág. 56)



1 Inserte un medio (tarjeta SD o Memoria flash USB)
 • Ajuste de reproducción automática → Reprod. automática de imágenes (pág. 53)

2 Visualice el “Reproductor de Medios”



3 Seleccione el dispositivo
 (Dispositivo conectado exhibido)



4 Seleccione los medios



5 Seleccionar los datos (Fotografías/Vídeos/Música)
 La forma en la que visualiza los datos difiere dependiendo de las condiciones de almacenamiento.

① Seleccionar “Título/Carpeta”



(ej. Fotografías)

② Seleccione el archivo



(ej. Fotografías)

6 Ver o reproducir



(ej. Fotografías)

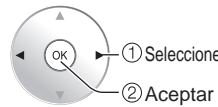

La visión de imágenes en miniatura/ reproducción y la operación difieren dependiendo de la operación seleccionada.

- Vista de Fotografías --> pág. 28-29
- Vista de Vídeos --> pág. 30
- Vista de Música --> pág. 31

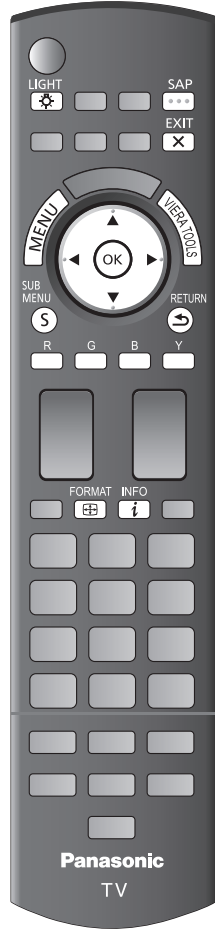

■ Pulse para salir de la pantalla de menú



■ Para volver a la pantalla anterior



Vista de Fotografías

[Fotografías en miniatura]



[Características]

- Ajuste de diapositivas → R
- Clasificar → G
- Selección de dispositivo → B
- Selección de Medios → Y

* En modo DMR, la Diapositiva no está disponible.
DMR: Reproductor Digital de Medios → pág. 38

[Pantalla de reproducción de fotografías]



● Para mostrar/ocultar Guía y Banner → INFO

* En modo DMR, Rota./OK/ Siguiente/Previo no están disponibles.

Diapositivas

① Visualice “Ajuste de diapositivas”



② Ajuste elementos y seleccione “Iniciar presentación”

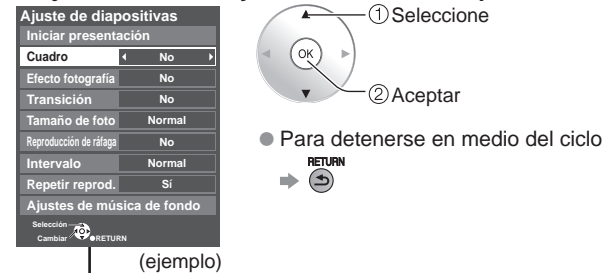

■ Ajuste de diapositivas

Ajustes	Descripción del elemento
Cuadro*	Seleccione el Cuadro (No/Arreglo/Collage/Deriva (con calendario)/Deriva/Galería (con calendario)/Galería/Cinema)
Efecto fotografía*	Seleccione el efecto de despliegue (No/Sepia/Escala de gris)
Transición	Seleccione el efecto de transición mostrado entre fotos (No/A negro/Borrar ↓/Borrar ↑/Borrar →/Borrar ←/Entrada ↓/Entrada ↑/Entrada →/Entrada ←/Ampliar/Rastreo ↑/Rastreo →←/Disolver/Damero/Movimiento/Aleatorio)
Tamaño de foto*	Elimina los bordes negros que se agregan de acuerdo con el tamaño de la fotografía que se muestra. (Normal/Acercamiento)
Reproducción de ráfaga*	Reproduce en forma continua fotografías que se tomaron en secuencia. (Sí/No)
Intervalo	Puede ajustar “Intervalo” en cada imagen que aparece en el modo Diapositivas. (Corto/Rápida/Normal/Lenta/Muy lenta)
Repetir reprod.	Sí o No la función de repetición (ciclo) de Diapositivas (No/Sí).
Ajustes de música de fondo	Seleccionar la música (No/Música 1/Música 2/Música 3/Música 4/Música 5/Elección de usuario*/Auto*) Elección de usuario: Reproduce la música de fondo registrada en “Ajustes de música de fondo” (abajo) Auto: Reproduce las canciones de la tarjeta SD o memoria flash USB.

- La calidad de la imagen disminuye dependiendo de los ajustes de la presentación de imágenes.
- Dependiendo de los ajustes de la presentación de imágenes, puede que los ajustes de la imagen no funcionen.

* Al utilizar la característica DLNA (modo DMP) no se muestran estos menús.

DMP: Reproductor de Medios Digitales → pág. 38

■ Ajuste de música de fondo

① Seleccione “Ajustes de música de fondo”



② Seleccione “Elección de usuario”

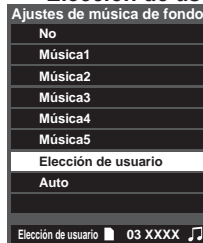

③ Seleccione la canción y registre

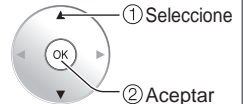

Esta canción: Registrar música actual.

Todas las canciones en carpeta: Registrar la música en una carpeta.

Clasificar

① Mostrar menú "Clasificar" y seleccione el elemento

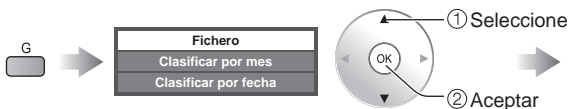

② Vista Mostrar cada una

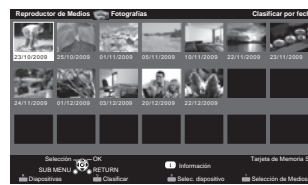

- Fichero (orden ascendente numérico o alfabético)
- Clasificar por mes (orden ascendente de los meses)
- Clasificar por fecha

(ej. Clasificar por fecha)

Opciones de Fotografías

① Mostrar menú "Ajuste SUB MENU" y seleccione el elemento



■ Ajuste de diapositivas (pág. 28)

■ Tamaño de miniatura

Para cambiar la cantidad de fotos en una pantalla en miniatura por vez
 ➔ (7 × 4 ⇔ 10 × 6)

■ Multi-Disparo 3D (Todas las fotos o vista de fotografías disponible)

① Seleccione la primera y la segunda foto con OK

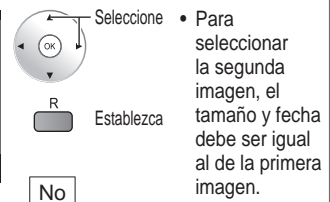
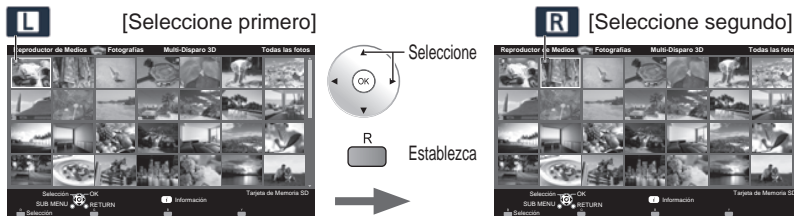

② Comenzar el procesamiento de conversión

Se mostrará el mensaje de procesamiento de conversión.



■ Pantalla de error

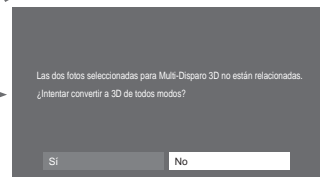

(ejemplo)

③ Se crea la foto 3D

- Se mostrará un mensaje de error si la primera y la segunda imagen no tienen relación u otras razones.

④ Guardar la imagen 3D

Guarda la imagen 3D generada por los pasos anteriores en la unidad original (donde estaba la foto).

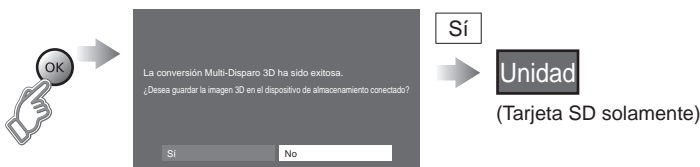

Unidad
(Tarjeta SD solamente)

Vista de Vídeos

[Vídeos en miniatura]

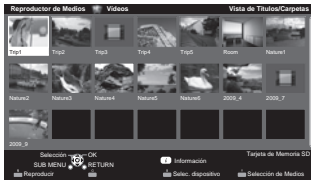

[Características]

- Reproducir →
- Selección de dispositivo →
- Selección de Medios →
- Cambia la aspecto →

* En el modo DMR, Reanudar Reproducción no está disponible.

[Pantalla de reproducción de Vídeos]



Título de película

Tipo de dispositivo (SD/USB/DLNA)



Fecha y hora o Nombre de archivo

Estado 2D/3D

Tiempo transcurrido de la película actual

* El contador puede no funcionar correctamente con la característica DLNA. En este caso se muestra "--:--:--".

- Para mostrar/ocultar Guía y Banner →

Área de navegación

- Los subtítulos no son compatibles con los archivos MKV.



Salto de 30 segundos (en modo DLNA solamente (depende de la contenido))

- Avance
- Reproducir/Pausa
- Detener
- Retroceso

- Avance/Retroceso Cinco niveles disponibles de 1 a 5 (x2, x5, x30, x70, x100).

* En el modo DMR, Saltear sig./ Saltear previo no están disponibles.

Opciones de vídeo

El menú desplegado diferirá dependiendo del contenido.

- 1 Seleccione "Opciones de vídeo" en "Ajuste SUB MENU"

■ Repetir reprod.

Ajustar la función repetir reproducción (Sí/No)



Ajuste SUB MENU
Opciones de vídeo

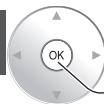

Siguiente



Seleccione

Formato de datos compatible para el Reproductor de Medios (Tarjeta SD/Memoria flash USB)/DLNA

Medios	Formato compatible
Fotografía	<ul style="list-style-type: none"> ● Archivos JPEG (normas DCF y EXIF) <ul style="list-style-type: none"> Submuestreo - 4:4:4, 4:2:2 o 4:2:0 Resolución de imagen - 8 x 8 a 30.712 x 17.272 píxeles
Vídeos	<ul style="list-style-type: none"> ● Archivos SD-Video (norma SD-Video Ver. 1.3) <ul style="list-style-type: none"> Los datos modificados con un PC puede que no se visualicen correctamente. ● Archivos compatibles con la norma AVCHD <ul style="list-style-type: none"> Los datos modificados con un PC puede que no se visualicen correctamente. ● Archivos MotionJPEG (tomada con LUMIX)* ● Archivos MP4 (Codec de Video H.264 Codec de Audio MP3/AC-3/LPCM) ● Archivos MKV (Codec de Video H.264 Codec de Audio MP3/AC-3/LPCM) ● Archivos MPEG-2 PS** ● Archivos MPEG-2 TS**
Música	<ul style="list-style-type: none"> ● Archivos MP3 (MPEG Audio Layer-3) ● Archivos AAC (MPEG2-AAC / MPEG4-AAC) ● Archivos LPCM**

* Para Reproductor de Medios solamente. ** Para DLNA solamente.

- Para más información del formato de datos. (pág. 56)

[Música en miniatura]



[Características]

- Reproducir Fichero →
- Selección de dispositivo →
- Selección de Medios →

[Pantalla de reproducción de música]

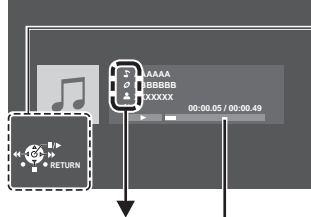

Área de navegación

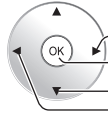

- Avance
- Reproducir/Pausa
- Detener
- Retroceso

- Avance/Retroceso
Cinco niveles disponibles de 1 a 5 (x2, x5, x30, x70, x100).
- * En el modo DMR, la configuración Saltear sig./Saltear previo/Usuario BGM no está disponible.

- Nombre de artista
- Nombre de álbum
- Nombre de canción

Tiempo transcurrido de la canción actual
* El contador puede no funcionar correctamente con la característica DLNA. En este caso se muestra "--:--:--".

- Para mostrar/ocultar Guía y Banner →

Opciones de música

- 1 Seleccione "Opciones de música" en "Ajuste SUB MENU"

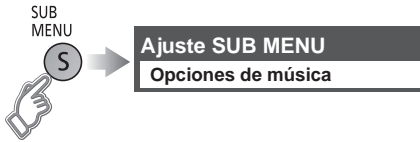

■ Repetir reprod.

Ajustar la función repetir reproducción (No/Repetir carpeta/Una canción)

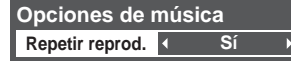

Siguiente

Otros ajustes de Reproductor de Medios

- 1 Visualice "Menú"



- 2 Seleccione el elemento

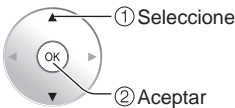
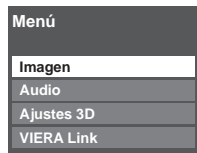

- 3 Establezca

- 1 Ajustar las configuraciones de Imagen, Audio o 3D

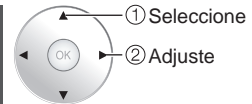

Ejemplo: Menú Imagen Menú Audio (pág. 49-51).
Ajustes 3D (pág. 25)

- 1 Para usar la función VIERA Link

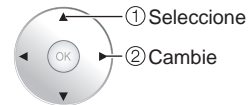

Menú VIERA Link (pág. 36)

VIERA Link™ “HDAVI Control™”*

Control simultáneo de todos los componentes de Panasonic equipados con “HDAVI Control” utilizando un botón de un mando a distancia.

Disfrute de la interoperabilidad HDMI adicional con productos compatibles de Panasonic.

Este televisor soporta la función “HDAVI Control 5”.

Las conexiones a equipos (grabadora DVD DIGA, videocámara HD, sistema de teatro en casa, amplificador, etc.) con cables HDMI habilita los controles de VIERA Link.

El equipo con la función “HDAVI Control” permite las operaciones siguientes:

Versión	Operaciones (Para obtener más información, consulte la pág. 34-37)
HDAVI Control o posterior	<ul style="list-style-type: none">● Cambio de entrada automático● Enc. Vinculado● Apaga Vinculado● Altavoz inicial● Control de altavoces
HDAVI Control 2 o posterior	<ul style="list-style-type: none">● Control VIERA Link sólo con el mando a distancia del TV● Ahorro energía de equipo no usado (para equipo disponible solamente)
HDAVI Control 3 o posterior	<ul style="list-style-type: none">● Suministro de la información de ajuste (Idioma, tiempo, etc.)● Función de sincronización automática de voz
HDAVI Control 4 o posterior	<ul style="list-style-type: none">● Modo de Ahorro de energía (con modo de arranque rápido)
HDAVI Control 5	<ul style="list-style-type: none">● El canal de retorno de audio El Canal de retorno de audio (ARC) es una función que permite a las señales digitales de sonido ser enviadas por un cable HDMI de vuelta desde el TV a un dispositivo de audio conectado.

■ **Cuando se agrega un equipo nuevo, se reconecta un equipo o se cambia la instalación después de hacer la conexión, encienda el equipo y luego encienda el televisor. Seleccione el modo de entrada al HDMI 1, HDMI 2 o HDMI 3 (pág. 23) y asegúrese de que la imagen se visualice correctamente.**

VIERA Link “HDAVI Control”, basado en las funciones de control proporcionadas por HDMI, que es un estándar industrial conocido como HDMI CEC (Consumer Electronics Control), es una función única que hemos desarrollado y añadido. Como tal, su funcionamiento con equipos de otros fabricantes que soportan HDMI CEC no puede ser garantizado. Consulte los manuales individuales de los equipos de otros fabricantes que soportan la función VIERA Link.

■ Cable HDMI

Esta función necesita de un cable que cumpla con la norma HDMI (completamente cableado). Los cables que no cumplan con la norma HDMI no se pueden utilizar.

Se recomienda utilizar un cable HDMI de Panasonic. Número de pieza recomendada:

RP-CDHS15 (4,9 pies/1,5 m), RP-CDHS30 (9,8 pies/3,0 m), RP-CDHS50 (16,4 pies/5,0 m)

* Para conocer detalles de las conexiones del equipo externo, consulte los manuales de instrucciones del equipo.

■ Generalidades de las terminales

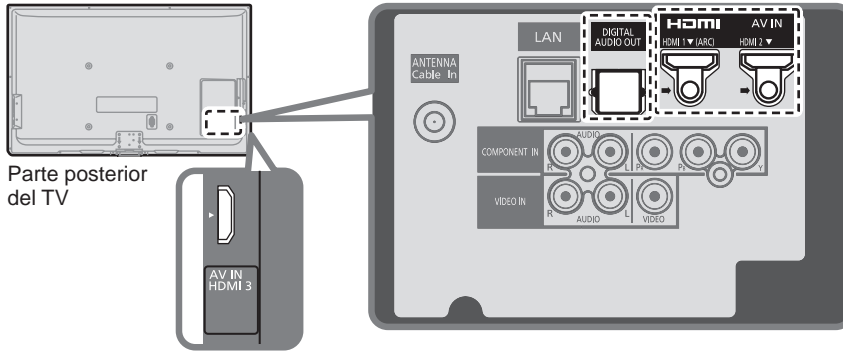

■ Conexión de la Grabadora de DVD (DIGA)

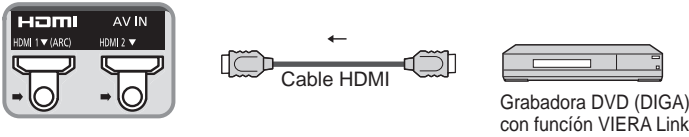

■ Conexión del sistema teatro en casa/amplificador AV

Se recomienda HDMI 1.

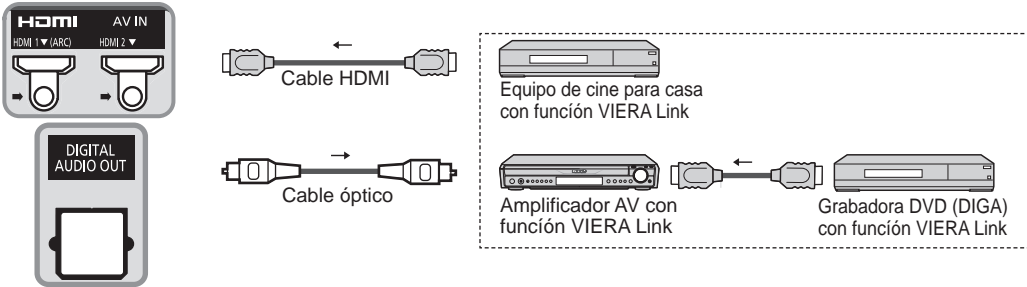

No se requiere un cable óptico al conectar un sistema de teatro en casa con soporte "HDAVI control 5" mediante un cable HDMI. El audio estará soportado a través de ARC (Canal de Retorno de Audio) (pág. 32)

● Con esta unidad se puede controlar un amplificador AV y un Grabadora DVD (DIGA).

■ Conexión de una videograbadora HD/Cámara digital

Presione INPUT y seleccione un terminal HDMI disponible, luego conecte la videograbadora a esta entrada. Confirme las funciones del control HDAVI después de conectar. (pág. 34-37)

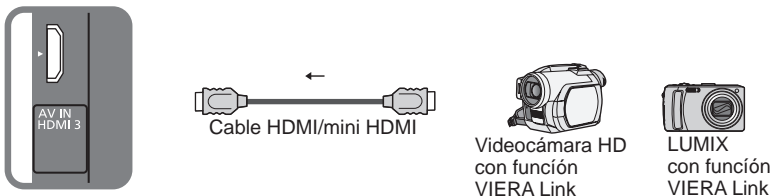

Si se cambia la conexión (o ajuste) del equipo compatible con el HDAVI control, apague y encienda nuevamente la unidad mientras el equipo está conectado (de manera que la unidad pueda reconocer correctamente el equipo conectado) y verifique el funcionamiento de reproducción del equipo conectado.

Nota

- Los equipos HDMI individuales tal vez requieran configuraciones de menús específicas adicionales para cada modelo. Consulte sus manuales de instrucciones respectivos.
- Cuando el audio de otro equipo conectado a esta unidad a través de HDMI salga utilizando "DIGITAL AUDIO OUT" de esta unidad, el sistema cambiará a audio 2CH.
(Cuando conecte a un amplificador AV a través de HDMI podrá disfrutar de un sonido de calidad más alto.)
- Algunos dispositivos utilizan un terminal Mini-HDMI. Se debe utilizar un cable o adaptador HDMI (tipo A) a Mini-HDMI (tipo C).

Ajustes VIERA Link y características disponibles

Para utilizar las funciones VIERA Link: Una vez conectado todo, configure "VIERA Link" en "Sí" en el menú de ajustes de VIERA Link. Algunas características están deshabilitadas dependiendo de la versión del equipo "HDAVI Control". Por favor verifique la lista. (pág. 32)

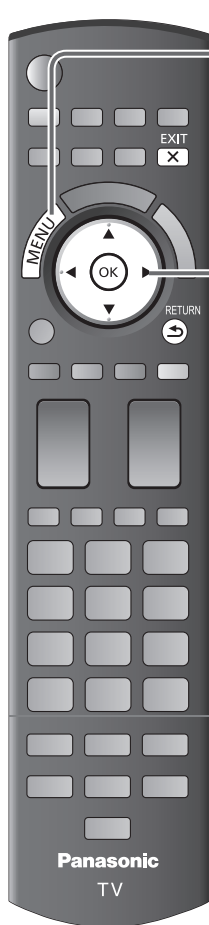

1 Visualice el menú



2 Seleccione "Ajuste VIERA Link" en "Ajuste"

Menú	Ajuste	2/2
	Ajuste VIERA Link	
	Eco/ahorro energía	
	Tipo de teclado	
	U.S.	
	Ajuste avanzado	
	Ajuste inicial	
	Acerca de	
	Regreso prefijados	

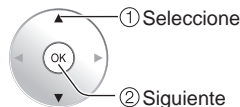

3 Seleccione "VIERA Link"

Menú	Ajuste VIERA Link
	VIERA Link ◀ Sí ▶
	Enc. Vinculado No
	Apaga Vinculado Sí
	Modo de Ahorro de energía
	Inicio Rápido
	Ahorro energía de equipo no usado
	No (mantener encendido)
	Altavoz inicial Interno



4 Seleccione "Sí"

(La opción predeterminada es "Sí")



■ Pulse para salir de la pantalla de menú

EXIT



■ Para volver a la pantalla anterior

RETURN



5 Seleccione y realice otros ajustes

Menú	Ajuste VIERA Link
	VIERA Link Sí
	Enc. Vinculado No
	Apaga Vinculado Sí
	Modo de Ahorro de energía
	Inicio Rápido
	Ahorro energía de equipo no usado
	No (mantener encendido)
	Altavoz inicial ◀ Interno ▶



Cambio de entrada automático

Al usar un reproductor Blu-ray Disc, reproductor/grabadora de DVD o sistema de teatro en casa, la TV automáticamente cambiará a la señal de entrada adecuada cuando comience la reproducción de alguno de estas señales de video.

- Para un sistema de teatro en casa, los altavoces cambian automáticamente al modo de cine para casa.

Enc. Vinculado

Sí: El televisor se enciende automáticamente y cambia a la entrada HDMI apropiada siempre que el equipo compatible con “VIERA Link” se enciende inicialmente y se selecciona el modo de reproducción.

Apaga Vinculado

Cuando se selecciona “Sí” y se apaga el televisor, todos los equipos compatibles con VIERA Link que están conectados se apagan también automáticamente.

- La Grabadora DVD de Panasonic no se apagará si aún está en el modo de grabación.
- El televisor permanece encendido aunque se apague el equipo compatible con VIERA Link.

Modo de Ahorro de energía

Inicio Rápido: Bajo las condiciones mencionadas arriba, cuando se apaga el televisor, todos los equipos conectados que sean compatibles con VIERA Link pasan automáticamente al modo de espera ECO*.

- Apaga Vinculado:(Sí), El equipo conectado tiene “HDAVI Control 4 o posterior (con modo de arranque rápido)”

* En el estado en espera, el consumo eléctrico del equipo es mínimo.

Ahorro energía de equipo no usado

Sí: El equipo VIERA Link compatible conectado se apagará automáticamente cuando no sea utilizado en estas condiciones.

- El equipo conectado tiene “HDAVI Control 2 o posterior”. (para equipo disponible solamente)

[Ejemplos de temporización para operación]

- Cuando cambie la entrada desde HDMI.

Altavoz inicial

“Interno” es el ajuste predeterminado. Para poner el sistema de teatro en casa como altavoces predeterminados, cambie la configuración de altavoces predeterminada de “Interno” a “Externo”. El sonido saldrá del sistema de cine para casa siempre que se suministre alimentación al televisor.

Función de sincronización automática de voz

Reduce al mínimo los retardos de sincronización de voz entre la imagen y el sonido cuando se hace la conexión a un sistema de cine para casa o a un amplificador de Panasonic.

Información de ajuste de TV provista

Alguna información de ajuste del televisor se puede transmitir a cada equipo (Grabador/Cine para casa/Reproductor) con la función “HDAVI Control 3 o posterior” conectada al televisor mediante un cable HDMI.

Datos que se pueden transmitir	Grabador	Cine para casa	Reproductor
① Puesta del idioma de visualización en pantalla (English/Español/Français)	○	○	○
② Relación de aspecto del panel (16:9, fija)	○	○	○
③ Información de subtítulos (Modo/Tipo de CC/Ajustes digitales)	○	---	---
④ Información de canal (Señal de entrada/Lista de canales/Información de títulos)	○	---	---

Nota

- Hay una posibilidad de que la información del idioma GUI se pueda poner desde todos los equipos con la función HDMI CEC conectada al televisor mediante un cable HDMI. Dependiendo de las condiciones de funcionamiento o de la especificación de cada pieza del equipo, el ajuste puede que sea aplicable o no lo sea.
- Para conocer detalles del funcionamiento del equipo externo, lea los manuales de instrucciones del equipo.

El menú VIERA Link y características disponibles

Algunas características están deshabilitadas dependiendo de la versión "HDAVI Control" del equipo. Por favor verifique la lista. (pág. 32)



1

Visualización del menú VIERA Link



o

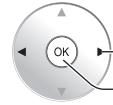

① Seleccione
② Siguiente

2

Seleccione el elemento

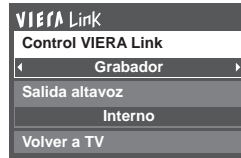

Seleccione

- Los elementos en el menú VIERA Link pueden desactivarse si se conecta un equipo no compatible (debe ser HDAVI Control 2 o posterior) o si el equipo no ha iniciado la conexión con el televisor. En ese caso, apague y encienda el equipo mientras el televisor se encuentra encendido. Para más detalles, ver "VIERA Link" en la pág. 34.

3

Seleccione

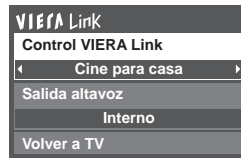

Cambie

■ Pulse para salir de la pantalla de menú



■ Para volver a la pantalla anterior

RETURN



4

Establezca

Control de altavoces

Para la salida de audio puede seleccionar los altavoces de cine para casa o del televisor. Controle los altavoces de cine para casa con el control remoto del televisor. Esta función sólo está disponible cuando está conectado un amplificador o reproductor de cine para casa de Panasonic.

- ① Seleccione "Salida altavoz"
- ② Seleccione "Externo" o "Interno"

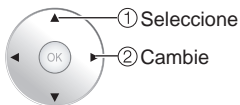

■ **Externo:** Ajuste para el equipo

Subida/bajada del volumen →

Silenciamiento del sonido →

- El sonido del televisor se silencia.
- Cuando se apaga el equipo, los altavoces del televisor se activan.
- Al seleccionar "Externo", el equipo se enciende automáticamente si está en el modo de espera.

■ **Interno:** Los altavoces del televisor están activados.

Control VIERA Link sólo con el mando a distancia del TV

En el menú VIERA Link, usted puede seleccionar el equipo conectado mediante HDMI y acceder a él rápidamente. Continúe utilizando el control remoto de su televisor para utilizar el equipo, apuntándolo al televisor.

- ① Seleccione "Control VIERA Link"
 - ② Seleccione el equipo al que quiera acceder (Grabador/Cine para casa/Reproductor/Videocámara/LUMIX/ Cámara digital/Cámara de red)
- Utilización de VIERA TOOLS (pág. 22)

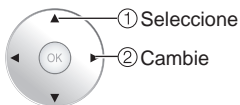

Sólo puede seleccionar los elementos disponibles.

- Si hay más de un elemento del equipo, un número después del nombre indica el número de elementos. (ej., Grabadora 1/Grabadora 2/ Grabadora 3...)
- El número de elementos del equipo que podrán conectarse es tres para grabadoras, y tres en total para Cine para casa/Reproductor/Videocámara/ LUMIX/Cámara digital/Cámara de red.

Nota

- Hay un límite en el número de conectores HDMI.
- ③ **Utilice el equipo con el control remoto del televisor, apuntándolo al televisor**
- Para utilizar el equipo, lea el manual del mismo.

■ Control remoto del televisor disponible

El que funcione o no dependerá del equipo conectado.

	Mover el cursor/Seleccionar		Reproducción
	Configurar/Acceder		Parada
	Volver al menú anterior		Atrás/adelante
	Visualizar el menú de funciones del equipo		Omitir atrás/adelante
	Disponibles cuando se visualiza la finalidad de las teclas		Pausa
	Salir		Subtítulos
	Canal superior/inferior		SAP (Seleccione el modo de audio)
	0-9		Seleccionar subcanal digital

Volver a TV

Regresa la selección de señal de entrada del dispositivo seleccionado con el Control VIERA Link a la señal de TV.

Selección "Volver a TV"

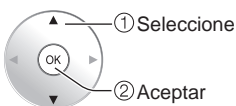

Uso de servicios de Red

Servicio y características de Red disponibles

VIERA Connect ➔ pág. 43

Servicios fácilmente expandibles a través de Internet y aplicaciones cuidadosamente seleccionadas.

■ **Utilización de la característica DLNA (Red doméstica)** ➔ pág. 44

Este televisor es un producto DLNA Certified™.

DLNA (Alianza de Redes Digitales Vivas) es una norma que hace a la electrónica digital DLNA Certified más fácil y más conveniente para su utilización en una red doméstica. Para leer más, visite www.dlna.org.

Le permite compartir fotos, videos y música almacenados en el DMS (por ejemplo, PC con Windows 7, etc.) conectado a su red doméstica y disfrutar de verlos en la pantalla de su televisor como DMP o DMR.

DMS (Servidor de Medios Digitales)

Asegúrese que el equipo conectado tenga un servidor de medios DLNA Certificado.

Almacene fotos, videos o música en el servidor de medios y luego mírelos en el televisor.

“Windows 7” es un software servidor que ha sido probado para su utilización con este televisor (vigente a enero de 2011).

Para la instalación, lea el manual del software servidor.

- Este televisor no soporta la función control de DLNA de Windows 7.
- Cuando se instala un software servidor para el servidor de medios en la PC, los datos pueden estar en riesgo de ser accedidos por terceros. Sea cuidadoso respecto de las configuraciones y conexiones de red en la oficina, hotel e incluso en el hogar cuando no esté utilizando un router.

DMP (Reproductor de Medios Digitales)

Halla el contenido en DMS y lo reproduce.

DMR (Reproductor Digital de Medios)

Reproduce el contenido recibido de DMC, que hallará el formato de contenido DMS.

DMC (Controlador Digital de Medios)

Halla el contenido DMS y lo reproduce en DMR (Este TV). (Ejemplo : PDA, tabletas de Internet, etc.)

■ **Utilización de Cámara de red** ➔ pág. 45

1

Póngase en contacto con su proveedor de servicios de banda ancha

AVISO: Si no tiene el servicio de Internet con su proveedor local, solicite el servicio de Internet a alta velocidad a no menos de la siguiente velocidad de conexión. Si ya tiene dicho servicio, asegúrese de que la velocidad de conexión supera la siguiente.

- Velocidad requerida (efectiva): al menos 1,5 Mbps para calidad de imagen SD y 6 Mbps para calidad de imagen HD, respectivamente.
- El servicio telefónico por Internet no se puede utilizar para VIERA Connect.

2

Seleccione la conexión alámbrica o inalámbrica

Si el módem de cable/DSL está cerca del televisor y usted solo tiene un televisor podría elegir la conexión alámbrica. Si el módem de cable/DSL está lejos del televisor y/o usted tiene más de un televisor en casa podría elegir utilizar una red inalámbrica.

3

Conexión a Internet

(A) Conexión alámbrica (Conectado directamente)

Si no está usando la red para conectar otra cosa que no sea el TV podrá conectar directamente el televisor al conector Ethernet de cable/DSL.

(B) Conexión alámbrica (Utilizando un router)

Si está utilizando la red para conectar varios equipos y desea conectar el televisor debe utilizar un router para conectar el televisor a Internet

(C) Conexión inalámbrica

Si está utilizando la red para conectar varios equipos y desea conectar el televisor puede utilizar un adaptador inalámbrico LAN y el punto de acceso para conectar el televisor a Internet

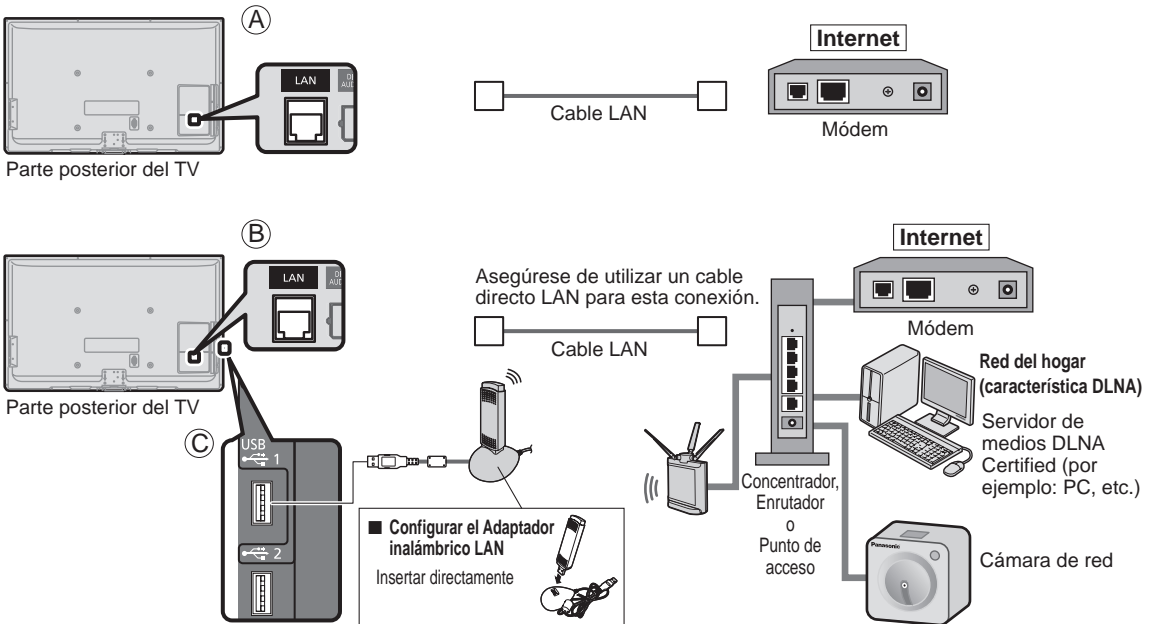

● Para usar sólo características DLNA o cámara de Red puede operar las características sin banda ancha.

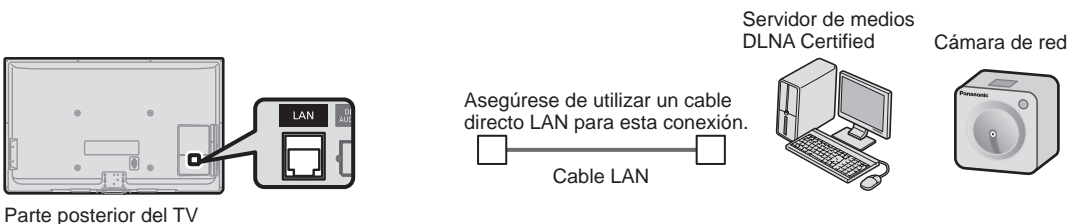

Este es un ajuste para conectar a un entorno de banda ancha.

1 Visualice el menú



2 Seleccione "Configuración de red"



3 Seleccione el elemento y establezca

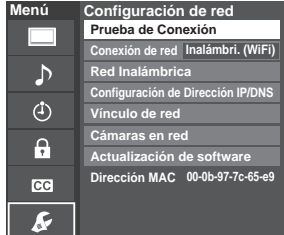

■ Pulse para salir de la pantalla de menú
EXIT

■ Para volver a la pantalla anterior
RETURN

Prueba de Conexión

Verifique que los ajustes de red sean como los mostrados más abajo, y luego inicie "Prueba de Conexión".

- ① **Seleccione "Prueba de Conexión" y pulse OK** (Cancelar la prueba tarda un rato.)
- ② **Mostrar Pantalla "Prueba de Conexión"**
- ③ **Completar "Prueba de Conexión"**
Aparece la pantalla Éxito-->Terminado.
Error -->Siga las instrucciones en pantalla para completar el ajuste.
Si realiza los ajustes de proxy, verifique la Dirección proxy y el número de puerto proxy.

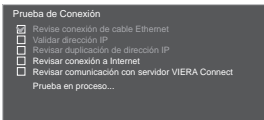

Conexión de red

Seleccione "Conexión de red" (**Cable Ethernet/Inalámbrici. (WiFi)**)

Red Inalámbrica (Confirme los ajustes y estado actuales)

Este ajuste se realiza sólo cuando se selecciona "Inalámbrici. (WiFi)" en "Conexión de red".

- **Mostrar Pantalla "Ajustes actuales" (Si está conectado con un adaptador LAN inalámbrico).** Puede confirmar el estado de conexión AP. (SSID/Tipo Inalámbrici/Tipo de seguridad/Tipo de cifrado/Estado de conexión/Intensidad de señal)

- ① **Pulse "Red Inalámbrica"**
- ② **Cuando cambie "Red Inalámbrica"--> pulse "No"**
Vea "Ajusta/Cambia la configuración de la red inalámbrica" en la pág. 41 y siga las instrucciones en la pantalla para completar el ajuste

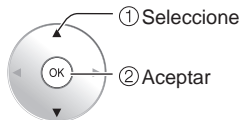
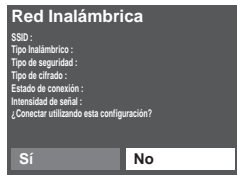

(ejemplo)

Debe estar "Conectado" para usar dispositivos de red. Ajuste la configuración de Punto de acceso en "Conectado".

Red Inalámbrica (Configuración de Red Inalámbrica)

■ Ajusta / Cambia la configuración de la red inalámbrica

- ① Presione “Red Inalámbrica” y muestre la pantalla de ajuste
- ② Siga las instrucciones en pantalla para completar el ajuste.

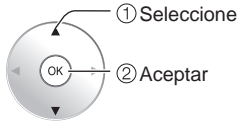
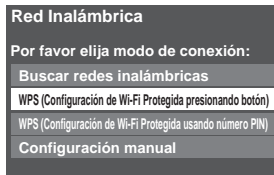

■ Buscar redes inalámbricas:

Seleccione un punto de acceso de los que arroja la búsqueda automática y configure los ajustes como lo indican las instrucciones en pantalla.

■ WPS (Configuración de Wi-Fi Protegida* presionando botón):

Puede conectar el Punto de acceso para presionar botones.

■ WPS (Configuración de Wi-Fi Protegida usando número PIN):

Ajuste el Código PIN que aparece en el televisor en el punto de acceso.

■ Configuración manual:

En forma manual ajuste SSID, Tipo de seguridad, y Tipo de cifrado para que coincidan con los ajustes del punto de acceso al cual conectarse.

- Cuando se conecte mediante 11n (5 GHz), seleccione “AES” como Tipo de cifrado para la LAN inalámbrica.

* La configuración de Wi-Fi protegida es una configuración sencilla con certificación de Wi-Fi Alliance.

- Para obtener más detalles acerca de la configuración del Punto de acceso, consulte el manual operativo para el Punto de acceso.

Configuración de Dirección IP/DNS

① Seleccione “Configuración del IP/DNS” y fije en “Automático”

(Cuando se puede usar la asignación automática de IP/DNS en DHCP)

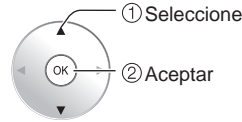
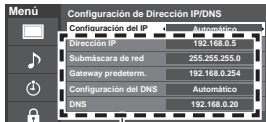

La dirección adquirida se visualiza.

② Cada dirección IP se adquiere automáticamente.

Si se está usando un enrutador de banda ancha, normalmente se puede usar la asignación automática de IP en DHCP. Si no está seguro, consulte a la persona que instaló el equipo, o compruebe las instrucciones de cada dispositivo.

■ Ajuste Manual

- ① Seleccione “Configuración del IP/DNS” y póngalo en “Manual”
- ② Seleccione el elemento y pulse OK
- ③ Compruebe las especificaciones del enrutador de banda ancha e introduzca cada dirección IP. O introduzca cada dirección IP conforme a las especificaciones del proveedor.



Ajustes Proxy

Ajústelo solamente si así lo especifica el proveedor. No es necesario para el uso doméstico normal.

① Seleccione “Ajustes Proxy”

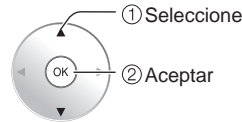
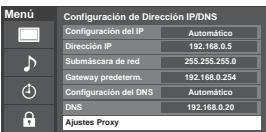

■ Dirección proxy

Ésta es la dirección del servidor de relevo que está conectado al servidor de destino en lugar del navegador y envía datos al navegador. El ajuste es necesario solamente si así lo especifica el proveedor.

■ Puerto proxy

El proveedor facilita este número junto con la Dirección proxy.

② Seleccione el elemento y pulse OK



③ Ingrese la dirección o número de puerto y presione OK

- Introducción de caracteres (pag. 21)

Vínculo de red

■ Editar el nombre en este TV

Configura su nombre favorito para este TV. Este nombre será utilizado para mostrar el nombre de este TV en la pantalla de otro equipo compatible con la red.

① Seleccione "Nombre de red VIERA"



② Editar el nombre y presionar OK

Introducción de caracteres (pág. 21)

■ Cambia el Control remoto DLNA (Si/No)

Cambia el control remoto DLNA "No" o "Si"



■ Configuración de volumen en la operación DMR (Si/No)

Ajusta la configuración del volumen en la operación DMR

- Disponible sólo cuando "Si" se seleccione en "Control remoto DLNA".



■ Cambia el Control remoto de red. (Si/No)

Cambia el control remoto del dispositivo de red tal como smartphone "No" o "Si".



Cámara de red

Antes de usar la cámara de red debe registrarla como se muestra a continuación. También puede definir una cámara predeterminada o desconectar/eliminar las cámaras registradas.

① Presione "Cámaras en red" y muestre la pantalla

② Establecer la configuración de la cámara de red

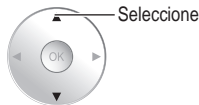

- Para esta operación consulte el manual de funcionamiento de la cámara de red.



- ➔ Iniciar la búsqueda de la cámara conectada.
- Antes de empezar a buscar la cámara, póngala en modo de registro.
- La condición de búsqueda también depende de "Configuración de red"



- ➔ Borrar la información de la cámara.



- ➔ Desconectar a cámara
- "Desconectado" se mostrará en "Estado"



- ➔ Establecer el uso predeterminado.
- Se muestra "(Selección fábrica)" junto al nombre de la cámara.



- (Disponible sólo al volver a conectarse)
- ➔ Conectar a cámara. "Conectar" se mostrará en "Estado"

Actualización de software

① Seleccione "Actualización de software"

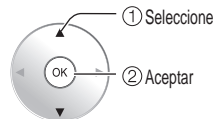
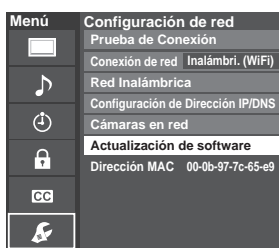

② Pulse OK para iniciar la pantalla de Actualización de software.

③ Siga las indicaciones de la pantalla.

- Establezca primero "Reloj". (pág. 17)

VIERA Connect (Disfrute el servicio de Internet)

Puede acceder a los servicios de Internet a través de la pantalla inicial de VIERA Connect.

- Necesita servicio de banda ancha para utilizar este servicio.

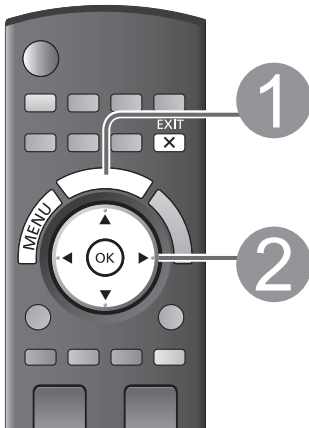

■ Pulse para salir de la pantalla de menú



■ Para volver a la pantalla inicial



Preparaciones

- Conexión de red (pág. 39)
- Configuración de red (pág. 40-42)

Visualice la pantalla inicial



Seleccione el elemento y pulse OK

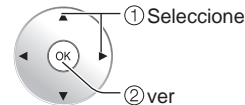

La comunicación por vídeo (ej. Skype™) requiere una cámara para comunicaciones exclusiva TY-CC10W (pág. 8).

Esta pantalla es un ejemplo. Cambia según las condiciones de uso.

- * Dependiendo de las condiciones de uso, leer todos los datos puede tardar un rato.
- VIERA Connect le permite acceder sólo a sitios web admitidos por Panasonic y no tiene una función de navegador completa.
- El contenido de VIERA Connect está sometido a cambios sin previo aviso.
- No todo el contenido de VIERA Connect está disponible dependiendo del país y del área.
- Dependiendo de la señal las imágenes 3D no se visualizan en el centro de la pantalla para hogar.

Utilización del teclado USB

- Tipo de teclado (pág. 53)
- Utilice un teclado USB/Introducción de caracteres (pág. 21) (Almohadilla para juegos disponible)

Otros ajustes

En ②

① Visualice "Menú"



② Seleccione el elemento

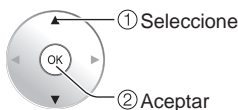
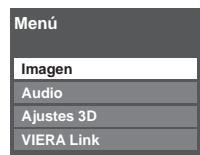

③ Establezca

Ajustar las configuraciones de Imagen, Audio o 3D



Ejemplo: Menú Imagen Menú Imagen/Menú Audio (pág. 49-51). Ajustes 3D (pág. 25)

Para usar la función VIERA Link

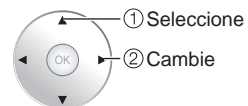

Menú VIERA Link (pág. 36)

Uso de la característica DLNA

Puede compartir los contenidos (fotos, video, música, etc.) almacenados en el servidor de medios DLNA Certified con su sistema de red doméstica.



■ Pulse para salir de la pantalla de menú



■ Para volver a la pantalla anterior



Preparaciones

- Conexión de red (pág. 39)
- Configuración de red (pág. 40-42)

1 Visualice VIERA TOOLS



2 Seleccione "DLNA"



3 Seleccione el servidor

Servidor disponible mostrado.

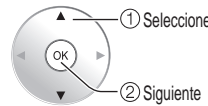
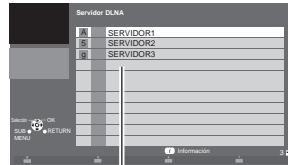

● Para mostrar información → INFO

(Lista del servidor de medios)

Servidores de medios disponibles Cantidad total listada

4 Seleccione los contenidos

Contenidos mostrados del servidor seleccionado.

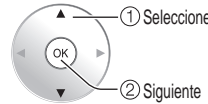
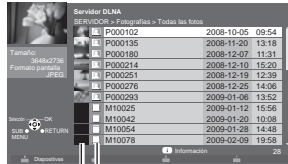

- Para mostrar información → INFO
- Para mostrar "Ajuste de diapositivas" (pág. 28) (Fotografías solamente) → R
- Para mostrar el menú Opcional → SUB MENU

(Lista de archivo)

Tipo de contenidos
Miniaturas

5 Ver/Reproducir

Ver "Utilización de Reproductor de Medios" para operar. (pág. 26-31)

Puede manejar la cámara de red desde la TV a distancia y también controlar las imágenes de la cámara de red en su TV.

- Control VIERA Link sólo con el mando a distancia del TV (pág. 37)



■ Pulse para salir de la pantalla de menú
EXIT
EXIT

■ Para volver a la pantalla anterior
RETURN
RETURN



Preparaciones

- Conexión de red (pág. 39)
- Configuración de red (pág. 40-42)
 - Antes de conectar la cámara de red a la TV, ajuste "Configuración del IP" y ejecute "Prueba de Conexión"

1 Con el equipo conectado encendido Visualice el menú "VIERA Link"



- Si no hay ninguna cámara registrada, establézcala en la configuración "Cámara de red". (pág. 42)
- También hay un inicio con detección de sensor.

2 Seleccione "Cámara de red"

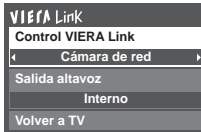

3 Vea la imagen Pantalla de 4 divisiones



- Configuración de cámara predeterminada (pág. 42)

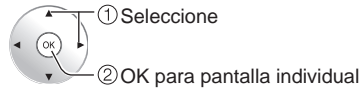

Pantalla de 9 divisiones

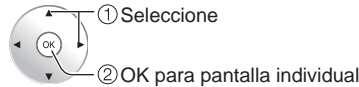

Pantalla única



Área de navegación

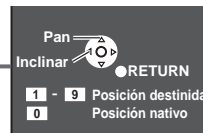

Nota

- Puede encontrar varias cámaras de red compatibles con VIERA en los siguientes sitios:
<http://www.panasonic.com/>
<http://panasonic.net/pcc/products/netwkcsm/>
- Para obtener más detalles sobre la configuración, consulte el manual de funcionamiento de la Cámara de red.

Edición y configuración de canales

Los ajustes del canal actual se pueden cambiar según sus necesidades y las condiciones de la recepción.

Ajuste y operación de ANT/Cable

1 Visualice el menú



2 Seleccione "Ajuste"

Menú	Ajuste	1/2
TV	Ajustes 3D	
	Modo de navegación	
	Todos	
	Idioma	
	Reloj	
	Ajuste ANT/Cable	
	Titulos de entradas	
	Anti retención de imag	
	Configuración de red	

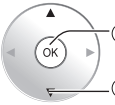

3 Seleccione "Ajuste ANT/Cable"

Menú	Ajuste	1/2
TV	Ajustes 3D	
	Modo de navegación	
	Todos	
	Idioma	
	Reloj	
	Ajuste ANT/Cable	
	Titulos de entradas	
	Anti retención de imag	
	Configuración de red	

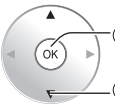

■ Pulse para salir de la pantalla de menú
EXIT
X

Programa auto (Ajuste automático)

Busca y agrega automáticamente los canales que pueden recibirse en la memoria.

1 Seleccione "Entrada ANT"

- ➔ Seleccione "Cable" o "Antena"
- O seleccione "No utilizado"

2 Seleccione "Programa auto"

Menú	Ajuste ANT/Cable
TV	Entrada ANT Cable
	Programa auto
	Programa manual
	Medidor de señal



3 Seleccione el modo de exploración (pág. 15)

Menú	Programa auto
TV	Todos los canales
	Sólo analógico
	Sólo digital

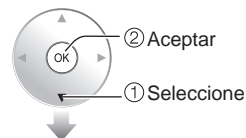

- Después de finalizar la búsqueda, seleccione "Aceptar" (vea pág. 47 ⑤).
- Todos los canales memorizados previamente se borrarán.

Programa manual (Ajuste manual)

Utilice este procedimiento cuando cambie la configuración de los canales de recepción o cuando cambie la visualización de los canales. Además, utilícelo también para agregar o brincar manualmente canales que se encuentran en la lista de canales. Puede seleccionar un modo de sintonización de canal (Sólo digital/Sólo analógico) en "Modo de navegación". (pág. 53)

① Seleccione "Editar"



② Seleccione el elemento que quiera editar

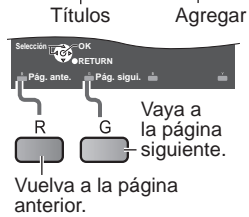
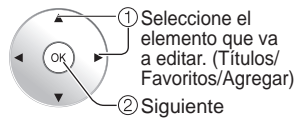
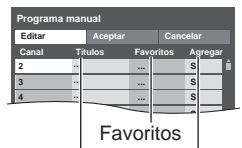

③ Edite

● Titulos



Titulos

Selección o edite el identificador de emisoras. (máximo de 7 caracteres disponibles)

● Favoritos

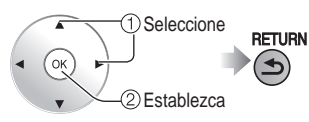

Configurar favorito

Seleccione el número

● Agregar

Pulse OK para seleccionar "Sí (agregar)" o "No (brincar)"

④ Mueva el cursor al número del canal

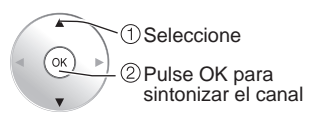

⑤ Seleccione "Aceptar"

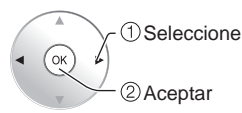

Para cancelar la edición

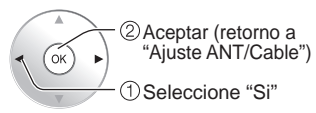
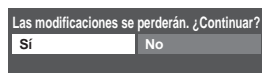
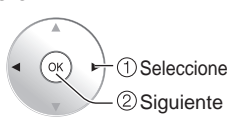

Medidor de señal (Compruebe la intensidad de la señal)

Compruebe la intensidad de la señal si se encuentra interferencia o se congela una imagen digital.

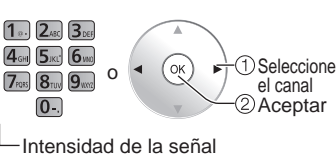
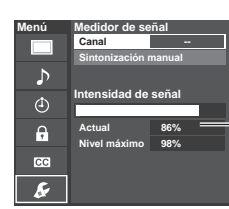

● Si la señal es débil compruebe la antena. Si no encuentra ningún problema, consulte a su concesionario local.

Nota

- No está disponible si se selecciona "Cable" en "Entrada ANT" (vea pág. 46).
- Sólo es eficaz para los canales digitales.

Cómo utilizar las funciones de los menús

Varios menús le permiten seleccionar configuraciones para la imagen, el sonido y otras funciones, para que usted pueda disfrutar viendo la televisión como usted desee.



1

Visualice el menú



- Muestra las funciones que pueden ser ajustadas
- Algunas funciones se deshabilitarán dependiendo del tipo de señal de entrada

Estructura del menú

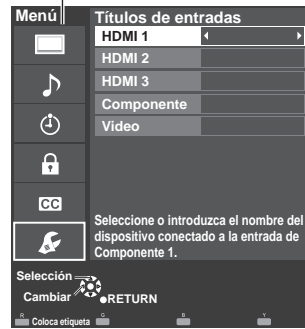

- Barra de menú
Presione OK para mover los elementos del menú.
- Elementos del menú
Presione OK para proceder a la siguiente página si está disponible.

Información de ayuda

Guía de operación

(Ejemplo: Títulos de entradas)

2

Seleccione el menú



Ajustes de imágenes

Ajustes de audio

Temporizador (Apagado, Temporizador de encendido/apagado)

Bloqueo (Canal, Juego, Programa etc.)

Ajuste de subtítulos (CC)

Ajuste (otros ajustes)

■ Pulse para salir de la pantalla de menú



■ Para volver a la pantalla anterior



3

Seleccione el elemento y establezca

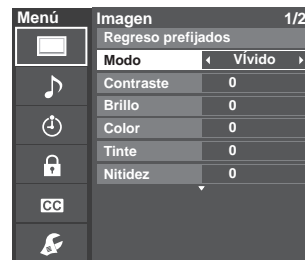

(Ejemplo: Menú Imagen)



Ajuste o Seleccione

Ajustes	Elemento	Descripción del elemento	
Ajustes HDMI	Rango RGB de HDMI/DVI (HDMI 1-3)	Automático/ Estándar (16-235)/ No Estándar	Previene los destellos luminosos y las obstrucciones de sombras durante la recepción de señal de rango amplio. Selecciona entre el rango RGB Estándar (16-235 bits) o completo (0-255 bits). Automático: Alterna el rango RGB (Estándar (16-235)/No Estándar) en función de la información de la señal HDMI.
	Tipo de contenido (HDMI 1-3)	No/Auto/ Fotografico/ Gráficos	Ajusta el tipo de contenido para cada entrada HDMI. Auto: Cambia el tipo de contenido automáticamente dependiendo de la información de señal HDMI. Foto: Mejor configuración para ver JPEG. Gráficos: Mejor configuración para visualización digital en pantalla del equipo conectado.
<ul style="list-style-type: none"> Algunos menús están en gris dependiendo de la señal de entrada o estado. (ej.: "Película a vídeo" estará en gris (deshabilitado) si la señal de salida es de alta definición o si está mirando fotos, etc.) 			
Imagen avanzada	3D Y/C filtro	No/Sí	Minimiza el ruido y la diafonía cromática de la imagen.
	Matriz color	SD/HD	Selecciona la resolución de la imagen de los dispositivos conectados a componentes. SD: Visión normal HD: Visión de alta definición Se utiliza solo cuando la señal de vídeo es 480p.
	Bloque NR	No/Sí	Reduce el ruido de las señales digitales específicas de DVD, STB, etc.
	Mosquito NR	No/Sí	Reduce el ruido de centelleo de HDTV en las secciones de los contornos de una imagen.
	Suavizador de movimiento	Apagado/Débil/ Fuerte	Calidad de imagen en movimiento mejorada por la reducción de la distorsión provocada por el movimiento.
	Nivel obscuro	Obscuro/Claro	Seleccione Oscuro o Claro. Sólo es válido para las señales de entrada externas.
	Película a vídeo	No/Sí/Auto	Ajusta la imagen grabada en 24 fps para una calidad óptima.
	24p Direct in	60Hz/48Hz	48Hz: Logra una reproducción más cinematográfica reproduciendo el contenido de las películas al doble de velocidad que a 24 cuadros por segundo.

Ajustes de audio Ajusta la calidad de Audio

Ajustes	Elemento	Descripción del elemento	
Regreso prefijados		Repone los ajustes de Bajos, Altos y Balance a los ajustes predeterminados en la fábrica.	
Bajos		Aumenta o disminuye la respuesta de los graves.	
Altos		Aumenta o disminuye la respuesta de los agudos.	
Balance		Realza el volumen de los altavoces izquierdo/derecho.	
Audio avanzado	Sonido IA	No/Sí	Iguala los niveles del sonido en todos los canales y entradas VIDEO.
	Envolvente	No/Sí	Mejora la respuesta de audio izquierda/derecha cuando se escucha en estéreo.
	Realce de bajos	No/Sí	Realza el sonido grave y proporciona un sonido potente.
	Nivel de volumen		Minimiza la diferencia de volumen después de cambiar a entradas externas.
	Altavoces de TV	No/Sí	Cambia a "No" cuando se utilizan altavoces externos. No: "Sonido IA", "Envolvente" "Realce de bajos" y "Nivel de volumen" no funcionan si se selecciona "No".
	Entrada HDMI 1-3	Digital/ Componente/ Video	El ajuste predeterminado para la conexión HDMI es "Digital". (Señal de entrada digital) El terminal de entrada de audio se puede seleccionar cuando está conectado el cable DVI. (Señal de entrada analógica)

Ajustes de temporizador Enciende/Apaga automáticamente el televisor

Si los ajustes del Temporizador están en gris, ajuste primero el reloj (ver pág. 53) y asegúrese que "Autoencendido" esté fijado en "No" (pág. 53).

Ajustes	Elemento	Descripción del elemento	
Apagado (Temporizador de apagado)	Apagado (minutos)	No/15/30/60/90	Seleccione el tiempo para el apagado automático del TV.
Cronómetro 1-5 (Temporizador de encendido/apagado)	Fijar temporizador	Habilita o deshabilita este temporizador. (No/Sí)	
	Entradas	Establece la entrada a seleccionar cuando se encienda el TV.	
	Canal	Establece el canal a seleccionar cuando se encienda el TV.	
	Día	Establece el día que se enciende el TV. [DOM, LUN, MAR, MIE, JUE, VIE, SAB, (Visualiza la fecha futura más próxima) LUN-VIE, SAB-DOM, DIARIO, Cada DOM, Cada LUN, Cada MAR, Cada MIE, Cada JUE, Cada VIE, Cada SAB]	
	Encender	Establece la hora en que se enciende el TV. El TV se apagará luego de 90 minutos o de acuerdo a lo especificado.	
Apagar	Establece la hora en que se apaga el TV dentro de 24 horas.		

Bloqueo Bloquea canales o programas especificados para impedir que los niños vean material censurable.

Cada vez que visualice el menú Bloqueo se le pedirá que introduzca su contraseña.

- Ajuste/ingreso de contraseña (pág. 21)

Ajuste "Usuario" en "Modo" para especificar ajustes de "Canal", "Juego", "Programa" y "VIERA Connect".

Ajustes	Elemento	Descripción del elemento
Modo	No	Desbloquea toda la configuración de bloqueo de "Canal", "Juego", "Programa" y "VIERA Connect".
	Total	Bloquea todas las entradas independientemente de la configuración de bloqueo "Canal", "Juego", "Programa" y "VIERA Connect".
	Usuario	Bloquea las entradas especificadas de "Canal", "Juego", "Programa" y "VIERA Connect".
Canal (Estos canales se bloquearán independientemente de la clasificación del programa.)	Modo	Selecciona el estado de bloqueo de canal (No/Total/Usuario) Total: Bloquea todos los canales No: Desbloquea todos los canales Usuario: Bloquea canales especificados. Seleccione "Canal 1" - "Canal 7"
	Canal 1-7	Seleccione el canal que va a bloquear. (Seleccione hasta 7 (1-7) canales para bloquearlos.)
Juego	Sí/No	Bloquea Canal 3, Canal 4 y las entradas externas.
Programa (Para establecer el nivel de clasificación)	Modo	Seleccione el estado de bloqueo de programa. (No/Sí) La tecnología "V-chip" permite que los programas restringidos sean bloqueados según las clasificaciones de televisión. Sí: Fije cada nivel de calificación (MPAA, U.S.TV, C.E.L.R., C.F.L.R.)
	MPAA	Seleccione la clasificación de películas de EE.UU a ser bloqueadas.
	U.S.TV	Clasificaciones para programas de televisión de los EE.UU. Para más información (pág. 54)
	C.E.L.R.	Clasificaciones para el inglés de Canadá.
	C.F.L.R.	Clasificaciones para el francés de Canadá
VIERA Connect	Sí/No	Bloquea VIERA Connect. Cuando accede a VIERA Connect, se muestra la pantalla de "Bloqueo de VIERA Connect". Escriba la contraseña correcta para ingresar a la pantalla inicial.
Cambio de contraseña		Cambie la clave. Introduzca dos veces la nueva contraseña de 4 dígitos.

- Este televisor ha sido diseñado para soportar el "Downloadable U.S. Region Rating System" cuando se encuentre disponible. (Sólo está disponible en los EE.UU.)
- La clasificación No es independiente de otras clasificaciones.
- Cuando bloquee un nivel de clasificación específico basado en la edad, la clasificación No y cualquier otra clasificación más restrictiva también se bloquearán.

Subtítulos Visualización de subtítulos

La televisión incluye un decodificador incorporado capaz de proporcionar una visualización de texto del audio.

El programa que esté siendo transmitido deberá tener información de subtítulos (CC). (pág. 57)

Ajustes	Elemento	Descripción del elemento
Regreso prefijados		Reconfigura todos los ajustes de subtítulos a los ajustes predeterminados en fábrica
Modo	Sí/No/CC en mudo	Sí: Para mostrar subtítulos ocultos. CC en mudo: Para mostrar los subtítulos ocultos cuando el audio esté en silencio. (Cuando no se utiliza seleccione "No")
	Análogo	CC1-4/T1-4 Elija el servicio de subtítulos de las emisiones analógicas. CC1-4: Información relacionada con las imágenes (Aparece en la parte inferior de la pantalla.) T1-4: Información textual (Aparece en toda la pantalla.)
Digital	Principal/Secund./ Servicio 3/4/5/6	El menú Subtítulos digitales le permite configurar la forma en que va a ver los subtítulos digitales.
Ajustes digitales (Establece ajustes de visualización para programa digital)	Tamaño	Tamaño del texto
	Letra	Fuente del texto
	Estilo	Estilo del texto (Elevado, Deprimido, etc.)
	Frente	Color del texto
	Opacidad frontal	Opacidad del texto
	Fondo	Color de la caja de texto
	Opacidad trasera	Opacidad de la caja de texto
	Contorno	Color del contorno del texto (Identifique las opciones de configuración en la pantalla.)

- La configuración en "Análogo" o "Digital" depende de la emisora.

Ajustes	Elemento	Descripción del elemento
Ajustes 3D	Ver pág. 25 para más detalles.	
Modo de navegación	Todos/Favoritos/ Sólo digital/ Sólo analógico	Selecciona el canal con el botón de canal arriba/abajo. Favoritos: Sólo cuando se registran canales como FAVORITE (pág. 20).
Idioma	English/Español/ Français	Selecciona el idioma para los menús de la pantalla.
Reloj	Ajusta el reloj. (pág. 17)	
Ajuste ANT/Cable	Ver pág. 46-47 para más detalles.	
Títulos de entradas (Etiquetas de visualización de dispositivos externos)	Seleccione la terminal y la etiqueta del equipo externo. Los dispositivos conectados a los terminales de entrada externos se pueden etiquetar para identificarlos más fácilmente durante la selección de entrada. (Seleccionar entrada (pág. 23)) Terminales: HDMI 1-3/Componente/Video { Etiqueta: [BLANCO] Blu-ray/CABLE/SATELITE/DVD/Grab de DVD/VGD/JUEGO/HOME THTR/RECEPTOR/PC/MEDIA CTR/MEDIA EXT/VCR/CAMARA/MONITOR/AUX/OTROS/No utilizado } • Es posible ingresar también el nombre del título directamente. (Introducción de caracteres (pág. 21))	
Anti retención de imag (Impide la "Retención de imagen")	Pixel orbiter (desplazamiento)	Si/No Si: Cambia automáticamente la imagen visualizada.
	Barra lateral 4:3 (modo 4:3 solamente)	No/Bajo/Medio/ Alto Aumenta el brillo de la barra lateral. El ajuste recomendado es "Alto" para impedir la "Retención de imagen". (pág. 58)
	Barra vertical en movimiento	Pulse OK para iniciar el "Desplazamiento" horizontal en la pantalla. • Pulse cualquier tecla, a excepción de la tecla POWER, para volver a la pantalla anterior. • Volverá a la pantalla anterior si no utiliza ninguna tecla durante 15 minutos.
		[Barra vertical en movimiento] 
Configuración de red	Ver pág. 40-42 para más detalles.	
Ajuste VIERA Link	Ver pág. 34-35 para más detalles.	
Eco/ahorro energía	Si no hay señal por 10 minutos (Encendido/ Apagar TV)	Para conservar energía, el televisor se apaga automáticamente cuando no se recibe ninguna señal y no se realiza ninguna operación durante más de 10 minutos. • No se utilice cuando "Autoencendido" se pone en "Si", o cuando está establecido "Cronómetro". • "Si no hay señal por 10 minutos fue activado" se visualizará durante unos 10 segundos cuando el televisor se encienda por primera vez después de desconectarse la alimentación mediante "Si no hay señal por 10 minutos". • La visualización en pantalla mostrará parpadeando los números 3, 2 y 1 para indicar los últimos tres (3) minutos que quedan hasta que se produzca el apagado.
	Si no hay operación por 3 horas (Encendido/ Apagar TV)	Para ahorrar energía, el TV se apaga automáticamente cuando no se realiza ninguna operación con las teclas del mando a distancia y del panel delantero durante más de 3 horas. • No se utilice cuando "Autoencendido" se pone en "Si", o cuando está establecido "Cronómetro". • "Si no hay operación por 3 horas fue activado" se visualizará durante unos 10 segundos cuando el televisor se encienda por primera vez después de desconectarse la alimentación mediante "Si no hay operación por 3 horas". • La visualización en pantalla mostrará parpadeando los números 3, 2 y 1 para indicar los últimos tres (3) minutos que quedan hasta que se produzca el apagado.
Tipo de teclado	Seleccione el tipo de teclado. Utilice un teclado USB (pág. 21) (U.S/Francés canadiense/Canadiense plurilingüe estándar/Español (Latinoamérica)/Español (España))	
Ajuste avanzado	Autoencendido (No/Sí)	Enciende automáticamente el televisor cuando se enciende el receptor de televisión por cable o un dispositivo conectado. El cable de CA del televisor debe estar enchufado en este dispositivo. El televisor se enciende cada vez que se restaura la alimentación.
	Reprod. automática de imágenes	Diapositivas/ Fotografías/Videos/ Música/Ajustar después/No Define los contenidos de medios o tipo de reproducción para reproducir tarjetas SD automáticamente. Ajustar después: Se mostrará repetidamente el menú "Ajustes de Visor de Imágenes". "Utilización de Reproductor de Medios" (pág. 26)
	Mensaje VIERA Connect (Sí/No)	Configura el estado del mensaje.
Ajuste Inicial	Reinicie la configuración inicial desde configuración de "Idioma". (pág. 14)	
Acerca de	Visualiza la versión del televisor y la licencia del software.	
Regreso prefijados	Al realizar la reposición se cancelarán todos los elementos establecidos con Ajuste como, por ejemplo, los ajustes de canales. • Ajuste/ingreso de contraseña (pág. 21)	

Lista de clasificaciones para el bloqueo

La tecnología "V-chip" le permite bloquear canales o programas según clasificaciones estándar establecidas por la industria del entretenimiento.

■ TABLA DE CLASIFICACIONES DE PELÍCULAS PARA LOS EEUU (MPAA)

No	CONTIENE PROGRAMAS SIN RESTRICCIONES Y PROGRAMAS NA (NO APLICABLES). Las películas no tienen restricciones o las restricciones no son aplicables.
G	PUBLICO EN GENERAL. Se admiten a todos los públicos.
PG	SE SUGIERE LA SUPERVISIÓN DE LOS PADRES. Algún material puede no ser apropiado para los niños.
PG-13	SE RECOMIENDA ENCARECIDAMENTE LA SUPERVISIÓN DE LOS PADRES. Algún material puede no ser apropiado para los niños menores de 13 años.
R	RESTRINGIDAS. Los jóvenes menores de 17 años y los niños necesitan estar acompañados de sus padres o una persona adulta que los supervise.
NC-17	NO SE ADMITE AL PÚBLICO MENOR DE 17 AÑOS.
X	ADULTOS SOLAMENTE.

■ TABLA DE CLASIFICACIONES DE PROGRAMAS DE TV PARA LOS EEUU (U. S. TV)

Grupo basado en edad	Clasificación basada en edad	Posibles selecciones de contenido	Descripción
NR (Si clasificación)	TV-NR	<ul style="list-style-type: none"> ● Viewable (Visible) ● Blocked (Bloqueado) 	No clasificado.
Youth	TV-Y	<ul style="list-style-type: none"> ● Viewable (Visible) ● Blocked (Bloqueado) 	Todos los niños. Los temas y elementos en este programa están especialmente diseñados para un público infantil, incluyendo niños de 2-6 años.
	TV-Y7	<ul style="list-style-type: none"> ● FV (Bloquear FV) ● Viewable (Visible) ● Blocked (Bloqueado) 	Dirigido a niños mayores. Los temas y elementos en este programa pueden incluir ligera violencia física o cómica, o puede asustar a niños menores de 7 años.
Guidance	TV-G	<ul style="list-style-type: none"> ● Viewable (Visible) ● Blocked (Bloqueado) 	Audiencia General. Contiene poca o nada de violencia, nada de lenguaje fuerte, y poco o nada de diálogo o situaciones con contenido sexual.
	TV-PG	<ul style="list-style-type: none"> ● D,L,S,V (Todas seleccionadas) ● Cualquier combinación de D, L, S, V 	Guía de los padres sugerida. El programa puede contener lenguaje obsceno infrecuente, violencia limitada, diálogos o situaciones sexualmente sugestivas.
	TV-14	<ul style="list-style-type: none"> ● D,L,S,V (Todas seleccionadas) ● Cualquier combinación de D, L, S, V 	Advertencia a los padres. Este programa puede contener temas sofisticados, contenido sexual, lenguaje inapropiado, y violencia más intensa.
	TV-MA	<ul style="list-style-type: none"> ● L,S,V (Todas seleccionadas) ● Cualquier combinación de L, S, V 	Sólo audiencia Madura. Este programa puede contener temas para adultos, lenguaje profano, violencia gráfica y contenido sexual explícito.

FV: FANTASIA/ CARICATURAS CON VIOLENCIA V: VIOLENCIA S: SEXO L: LENGUAJE OFENSIVO D: DIALOGO CON CONTENIDO SEXUAL

■ TABLA DE CLASIFICACIONES PARA INGLÉS DE CANADÁ (C. E. L. R)

E	Exenta - La programación exenta incluye: noticias, deportes, documentales y otros programas de información, entrevistas, vídeos musicales y programas de variedades.
C	Programación para niños menores de 8 años. Sin lenguaje ofensivo, desnudos ni contenido sexual.
C8+	Programación considerada generalmente aceptable para niños de 8 años y menos. Sin blasfemias, desnudos ni contenido sexual.
G	Programación general para todos los públicos.
PG	Se sugiere la supervisión de los padres. Algún material puede no ser apropiado para los niños.
14+	La programación contiene temas que pueden no ser apropiados para el público menor de 14 años. A los padres se les avisa que no deben dejar ver estos programas a los niños ni a los jóvenes menores de 14 años.
18+	Mayores de 18 años. Programación limitada a los adultos. Contiene escenas de violencia constante o de excesiva violencia.

■ TABLA DE CLASIFICACIONES PARA FRANCÉS DE CANADÁ (C. F. L. R)

E	Exenta - La programación exenta.
G	General - Programación para público de todas las edades. No contiene violencia, o el contenido de la misma es mínimo o se muestra apropiadamente.
8 ans+	8+ General - No se recomienda para los niños pequeños. La programación es para un público diverso, pero contiene violencia de vez en cuando. Se recomienda la supervisión de adultos.
13 ans+	La programación tal vez no sea adecuada para niños menores de 13 años. Contiene pocas escenas de violencia o una o más escenas suficientemente violentas como para afectarlos. Se recomienda encarecidamente la supervisión de personas adultas.
16 ans+	La programación puede que no sea apropiada para menores de 16 años. Contiene frecuentes escenas de violencia o de mucha violencia.
18 ans+	Programación limitada a los adultos. Contiene escenas de violencia constante o de mucha violencia.

Precaución

- El sistema V-Chip que se utiliza en este aparato es capaz de bloquear los programas "NR" (no clasificados, no aplicables y ninguno) de acuerdo con las normas de la FCC indicadas en la Sección 15.120(e)(2). Si se elige la opción de bloqueo de programas "NR", "podrán producirse resultados inesperados y posiblemente confusos, y usted tal vez no pueda recibir anuncios de emergencia o ninguno de los tipos de programación siguientes".

- Anuncios de emergencia (mensajes EAS, avisos del tiempo y otros)
- Programas locales • Noticias • Política • Anuncios de servicios públicos • Religión • Deportes • Tiempo

Información técnica

Relación de aspecto (FORMAT)

Pulse el botón "FORMAT" para pasar por los modos de aspecto.

Esto le permite elegir el aspecto dependiendo del formato de la señal recibida y sus preferencias. (pág. 20)

(e.: en el caso de una imagen 4:3)

● COMP

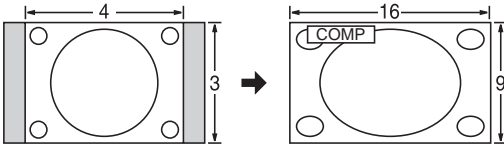

Amplía horizontalmente la imagen 4:3 hasta los bordes laterales de la pantalla.

(Recomendada para la imagen anamórfica)

● JUSTO

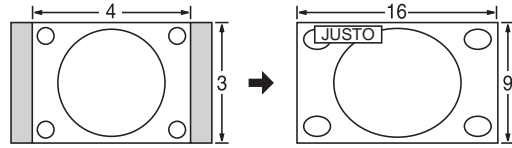

Alarga para justificar la imagen 4:3 a las cuatro esquinas de la pantalla.

(Recomendada para la emisión de televisión normal)

● H-LLENO

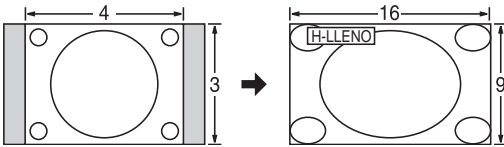

Amplía horizontalmente la imagen 4:3 hasta los bordes laterales de la pantalla. Los bordes laterales de la imagen se recortan.

● 4:3

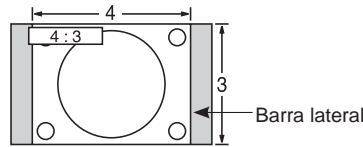

Estándar

(Tenga en cuenta que puede quedar una "Retención de imagen" de la barra lateral debido a que se muestra durante mucho tiempo.)

● ACERC

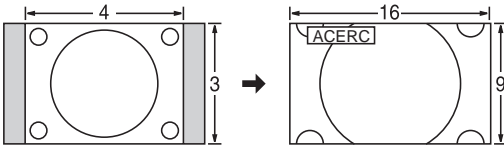

Amplía la imagen 4:3 para que ocupe toda la pantalla. (Recomendada para Letter Box)

Nota

- 480i (4:3), 480i (16:9), 480p (4:3), 480p (16:9): COMP, JUSTO, 4:3 o ACERC
- 1080p/1080i/720p: COMP, H-LLENO, JUSTO, 4:3 o ACERC

● Ajuste acercamiento

La posición y el tamaño vertical de la imagen se pueden ajustar en "ACERC".

① Seleccione "Ajuste acercamiento" en el menú "Imagen". (pág. 49)

② Posición V: Ajuste de posición vertical

③ Tamaño V: Ajuste de tamaño vertical



● Para restablecer la relación de aspecto →  (OK)

Tamaño de H

● Relación de aspecto: 4:3



● La anchura se reducirá en ambos lados para reducir el ruido.

● Relación de aspecto: COMP/JUSTO (H-LLENO/ACERC)

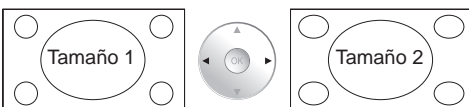

● La anchura aumentará en ambos lados para reducir el ruido.

Vea la página 49 para obtener más información

Información de formato de datos

- Formato de datos compatible para el Reproductor de Medios (Tarjeta SD/Memoria flash USB)/DLNA ► pág. 30
- DCF (Norma de diseño para sistemas de archivos de cámaras): Una norma de la Asociación de las Industrias de la Tecnología de la Información y la Electrónica del Japón.
- EXIF: Exchangeable Image File Format

Nota

- Formatee la tarjeta con el equipo de grabación.
- Puede que la imagen no aparezca correctamente en este TV dependiendo del equipo de grabación utilizado.
- La visualización puede tardar en aparecer un poco cuando hay muchos archivos y carpetas.
- Esta función (3D IMAGE VIEWER/Reproductor de Medios) no puede visualizar imagen fija que no haya sido formateada con DCF (a saber, TIFF, BMP).
- Una datos modificada con un PC no se puede visualizar.
- Las imágenes importadas desde un PC deberán ser compatibles con EXIF 2.0, 2.1 y 2.2.
- Los archivos parcialmente degradados tal vez puedan visualizarse con una resolución reducida.
- Todos los datos con extensión ".JPG" de la tarjeta y del Memoria flash USB se leerán en el modo Visor de Imágenes.
- Los nombres de carpetas y archivos pueden ser diferentes dependiendo de la cámara digital utilizada.
- No utilice caracteres de dos bytes ni otros códigos especiales.
- Si se cambian los nombres de los archivos o las carpetas es posible que la tarjeta no pueda utilizarse con este TV.
- Para conocer las tarjetas de memoria SD más apropiadas, confirme la información más reciente en el sitio Web siguiente.
<http://panasonic.co.jp/pavc/global/cs> (En este sitio sólo se emplea el idioma inglés.)

Cuidados al manejar la tarjeta SD

- Use una tarjeta SD que cumpla con los estándares para estas tarjetas. No hacerlo así puede que cause problemas en el funcionamiento de la unidad de TV.
- No retire la tarjeta mientras la unidad está accediendo a los datos (esto puede dañar la tarjeta o la unidad).
- No toque las terminales de la parte posterior de la tarjeta SD.
- No ejerza sobre la tarjeta una presión fuerte ni la golpee.
- Inserte la tarjeta en el sentido correcto (de lo contrario, la tarjeta o el televisor podría dañarse).
- La interferencia eléctrica, la electricidad estática o el funcionamiento erróneo pueden dañar los datos o la tarjeta.
- Haga una copia de seguridad de los datos grabados a intervalos regulares por si estos se deterioran o se dañan, o por si la unidad funciona de forma errática. (Panasonic no acepta ninguna responsabilidad por el deterioro o daño que puedan sufrir los datos grabados.)

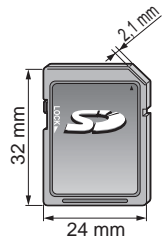

Mensajes de advertencia de tarjeta SD/Memoria flash USB

Mensaje	Significado/Acción
Sin medios. Por favor inserte una tarjeta de memoria SD o un dispositivo de almacenamiento USB.	● El dispositivo no está insertado.
Sin medios. Dispositivo removido.	● El dispositivo fue removido.
No existen fotos/No existen películas/ Sin archivos de música para reproducir./Sin medios interpretable	● El dispositivo no tiene datos o este tipo de datos no es compatible.
No lect. de archivo	● El archivo está estropeado o no se puede leer. ● La unidad no soporta el formato.

2D→3D (3D Simulada)

- Puede ver contenido en 3D simulado proveniente de fotos y de todas las fuentes de vídeo, excepto de la entrada de PC.
- Esta función convierte las imágenes 2D estándar y las muestra en 3D. Por esta razón las imágenes en 3D difieren levemente del original. Por favor tenga en cuenta esta aclaración al utilizar esta función.
- El uso de esta función con fines de lucro o para mostrar públicamente las imágenes convertidas de 2D a 3D en lugares tales como cafés, hoteles, etc. puede violar los derechos del propietario de los Derechos de Autor, protegidos por la Ley de Derechos de Autor.

Las conexiones HDMI para algunos equipos Panasonic le permiten hacer interfaz automáticamente. (pág. 33)

- Esta función puede no funcionar normalmente dependiendo de la condición del equipo.
- Con esta función activada, aunque el televisor esté en el modo de espera, el equipo podrá ser controlado por otros mandos a distancia.
- Cuando empieza la reproducción puede que no se disponga de imagen ni sonido durante los primeros segundos.
- Cuando se cambia el modo de entrada puede que no se disponga de imagen ni sonido durante los primeros segundos.
- Cuando se ajuste el volumen del equipo se visualizará la función del volumen.
- Si conecta el equipo que tiene la función "HDAVI Control 2 o posterior" al televisor con un cable HDMI, el sonido procedente del terminal DIGITAL AUDIO OUT podrá salir como sonido ambiental multicanal.
- "HDAVI Control 5" es la norma más reciente (válida a partir de Diciembre de 2010) para el equipo compatible con HDAVI Control. Esta norma es compatible con el equipo HDAVI convencional.

Conexión HDMI

HDMI (interfaz multimedia de alta definición) le permite disfrutar de imágenes digitales de alta definición y de sonido de alta calidad conectando el televisor y los dispositivos HD.

El equipo compatible con HDMI (*1) que tenga un terminal de salida HDMI o DVI, como, por ejemplo, un receptor digital multimedia o un reproductor DVD, podrá ser conectado al terminal HDMI utilizando un cable que cumpla con HDMI (función completa).

- HDMI es la primera interfaz AV completamente digital del mundo para el consumidor que cumple con un estándar de no compresión.
- Si el dispositivo externo sólo tiene una salida DVI, conecte al terminal HDMI mediante un cable adaptador DVI a HDMI (*2).
- Cuando se utiliza el cable adaptador DVI a HDMI, conecte el cable de audio al terminal de entrada de audio.
- Los ajustes de audio se pueden hacer en la pantalla del menú "Entrada HDMI 1", "Entrada HDMI 2" o "Entrada HDMI 3". (pág. 51)
Frecuencias de muestreo de la señal de audio aplicable (L.PCM): 48 kHz, 44,1 kHz, 32 kHz
(*1): El logotipo HDMI se visualiza en un equipo compatible con HDMI.
(*2): Pregunte en el establecimiento del vendedor de equipos digitales local.

Precaución

- No se asume el funcionamiento con un PC.
- Todas las señales se reformatean antes de visualizarse en la pantalla.
- Si el equipo conectado tiene una función de ajuste de relación de aspecto, ajuste la relación de aspecto a "16:9".
- Estos conectores HDMI son de "tipo A".
- Estos conectores HDMI son compatibles con la protección de los derechos de autor de HDCP (protección de contenido digital de elevado ancho de banda).
- Un dispositivo que no tenga terminal de salida digital podrá conectarse al terminal de entrada de "COMPONENT" o "VIDEO" para recibir señales analógicas.
- El terminal de entrada HDMI sólo puede utilizarse con las señales de imagen siguientes: 480i, 480p, 720p, 1080i, 1080p. Procure que concuerde con el ajuste de salida del dispositivo digital.
- Para conocer detalles de las señales HDMI aplicables, vea la pág. 58.

Terminales DIGITAL AUDIO OUT

Puede disfrutar de su equipo de cine para casa conectando un decodificador Dolby Digital (5.1 canales) y un amplificador "Multi Canal" a los terminales DIGITAL AUDIO OUT.

Precaución

- Dependiendo de su reproductor DVD y del software DVD-Audio, la función de protección del copyright tal vez se active y apague la salida óptica.
- Cuando se seleccione un canal ATSC, la salida procedente de la toma DIGITAL AUDIO OUT será Dolby Digital. Cuando se seleccione un canal NTSC, la salida será PCM.
- Cuando reproduzca películas en el visor de películas de tarjetas SD, cuando el sonido haya sido grabado en Dolby Digital, la salida del terminal DIGITAL AUDIO OUT será Dolby Digital. Cuando el sonido se grabe en otros formatos, la salida será PCM.

Subtítulos (CC)

- Para ver los CC de las emisiones digitales, establezca la relación de aspecto en COMP. (si está viendo con H-LLENO, JUSTO, ACERC o 4:3 faltarán caracteres)
- Es posible mostrar CC en el TV sólo cuando el receptor (como por ejemplo la caja de cable o el receptor de satélite) tiene CC activado dentro del dispositivo mismo. Consulte a su proveedor de Cable o Satélite respecto a instrucciones. El botón CC del TV no opera la función CC del receptor de satélite o de la caja de cable.
- Si los CC está encendidos en el receptor y el televisor cuando la señal es 480i (excepto para la conexión HDMI), los CC puede que se superpongan en el televisor.
- Si un programa digital está saliendo en el formato analógico, los CC también saldrán en el formato analógico.
- Si la grabadora o el monitor de salida están conectados al televisor, los CC necesitarán configurarse en la grabadora o en el monitor de salida.

Barra lateral 4:3

No visualice una imagen en el modo 4:3 durante un periodo de tiempo prolongado porque esto podrá ser la causa de que quede una "Retención de imagen" en los paneles laterales a ambos lados del campo de visualización. Para reducir el riesgo de que se produzca el efecto de "Retención de imagen", ilumine los paneles laterales.

Vea la página 49 para obtener más información

- Los paneles laterales pueden destellar (en blanco y negro alternativamente) dependiendo de la imagen que esté siendo mostrada en la pantalla.

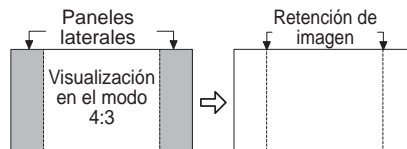

Señal de entrada que puede visualizarse

* Marca: Señal de entrada aplicable para componente (Y, P_B, P_R) HDMI

	Frecuencia horizontal (kHz)	Frecuencia vertical (Hz)	COMPONENT	HDMI
525 (480)/60i	15,73	59,94	*	*
525 (480)/60p	31,47	59,94	*	*
750 (720)/60p	45,00	59,94	*	*
1.125 (1.080)/60i	33,75	59,94	*	*
1.125 (1.080)/60p	67,43	59,94		*
1.125 (1.080)/60p	67,50	60,00		*
1.125 (1.080)/24p	26,97	23,98		*
1.125 (1.080)/24p	27,00	24,00		*

Nota

- Las señales que no sean las mostradas arriba pueden no visualizarse correctamente.
- Las señales de arriba son reformateadas para poder verlas de forma óptima en su pantalla.

Cuidados y limpieza

Desenchufe primero la clavija del cable de alimentación de CA del toma de corriente.

Panel de la pantalla

El frente del panel de la pantalla ha recibido un tratamiento especial. Limpie suavemente la superficie del panel utilizando un paño suave.

- Si la superficie está muy sucia, empape un paño blando y sin pelusa en una solución de agua y jabón líquido suave de los empleados para lavar vajillas (1 parte de jabón por cada 100 partes de agua) y luego escúrralo para quitar el exceso de agua, frote uniformemente con un paño seco del mismo tipo hasta que la superficie quede completamente seca.
- No raye ó golpee la superficie del panel con sus uñas u otros objetos duros ya que la superficie puede dañarse. Además, evite el contacto con sustancias volátiles tales como rociadores de insecticida, disolventes y diluyentes de pintura, de lo contrario puede verse afectada la calidad de la superficie.

Mueble

Si el mueble se ensucia, limpie con un paño suave y seco.

- Si la caja está muy sucia, empape el paño en una solución de agua y jabón líquido suave de los empleados para lavar vajillas y luego escúrralo para quitar el agua. Utilice el paño para limpiar el mueble y seque frotando con un paño seco.
- No permita que el jabón líquido suave de los empleados para lavar vajillas toque directamente la superficie del televisor. Si las gotas de agua entran en el interior del aparato, pueden surgir problemas en el funcionamiento.
- Evite el contacto con sustancias volátiles tales como rociadores de insecticida, disolventes y diluyentes de pintura debido a que puede verse afectada la superficie del mueble y puede desprenderse el revestimiento.
- No permita que elementos de caucho o PVC estén en contacto con el TV durante largos períodos.

Pedestal

Limpieza

- Limpie las superficies pasando un paño blando y seco. Si la unidad está muy sucia, límpiela con un paño empapado en agua a la que se haya añadido una pequeña cantidad de jabón líquido suave de los empleados para lavar vajillas y luego pase un paño seco.
- No utilice productos tales como disolventes, diluyente ó cera del hogar para la limpieza ya que pueden dañar el revestimiento de la superficie. (Si utiliza un paño con tratamiento químico, siga las instrucciones que vienen con el paño.)
- No pegue cinta adhesiva ó etiquetas ya que pueden ensuciar la superficie del pedestal. No permita el contacto durante mucho tiempo con productos de goma, vinilo ó similares. (Hacerlo puede causar deterioros.)

Preguntas frecuentes

Si hubiera algún problema con su TV, refiérase a la tabla abajo para determinar los síntomas y luego realice la verificación sugerida. Si aún no resolviere el problema visite el sitio Web de Panasonic para asistencia adicional. (ver portada)

Preguntas	Respuestas
¿Cómo ver la imagen desde dispositivos tales como: caja de cable/satélite, consola de juegos, Blu-ray o reproductor de DVD?	<ul style="list-style-type: none">● Presione el botón INPUT en el control remoto y seleccione la fuente de entrada correcta.● Verifique que el dispositivo esté encendido y que funcione correctamente.
¿Por qué no se ve la imagen o sólo se muestra una pantalla azul, negra o nevada?	<ul style="list-style-type: none">● Verifique que el cable de alimentación esté enchufado y el TV encendido (la luz LED roja frontal debe estar encendida, no titilando)● Presione el botón INPUT en el control remoto y seleccione la fuente de entrada correcta.● Verifique que todas las conexiones sean correctas y seguras.● Al utilizar una fuente externa de video tal como una conexión de caja de cable/satélite o un reproductor de DVD verifique que el dispositivo esté encendido y esté funcionando correctamente.● Presione MENU en el control remoto del televisor. Si se despliega el menú, el televisor funciona. Verifique nuevamente los pasos anteriores.
¿Por qué no se ve la película en Alta Definición?	<ul style="list-style-type: none">● Presione el botón INFO en el control remoto para confirmar qué tipo de señal se está recibiendo (pág. 19). La señal HD debe ser 720p, 1080i ó 1080p.● Seleccione un canal de Alta Definición de su fuente HD (servicio de cable, satélite o fibra óptica). Los canales HD en ocasiones transmiten contenidos que no son de alta definición.● Asegúrese que su fuente HD (caja HD, reproductor Blu-ray, etc.) esté conectado al televisor con un cable HDMI o componente y configurado para transmitir una señal de video HD.
¿Por qué aparecen barras negras en la parte superior e inferior y/o a los lados de la pantalla?	<ul style="list-style-type: none">● Cambie el formato (relación de aspecto) de la imagen presionando el botón FORMAT en el control remoto. (pág. 20)● Verifique los ajustes de aspecto en su fuente externa de video, tal como la caja de cable/satélite, reproductor de DVD, Blu-ray, etc. Nota: Algunos contenidos, como ciertas películas, están disponibles en formato extra-ancho. Las barras superiores e inferiores son inevitables.
¿Por qué se ve la imagen nevosa cuando se selecciona "Entrada ANT/Cable"?	<ul style="list-style-type: none">● Cuando utilice el servicio de cable (sin caja) verifique que todas las conexiones sean correctas.● Al utilizar una caja de cable o satélite cambie la conexión (cableado) a Compuesto, Componente o HDMI. (pág. 12)● Si está utilizando una antena verifique que las conexiones sean correctas. Cambie la posición o dirección de la antena y verifique el "Medidor de señal". (pág. 47)
¿Por qué se ve la imagen caótica y/o rasgada y/o con un zumbido en los parlantes?	<ul style="list-style-type: none">● Verifique si existen productos eléctricos como electrodomésticos, luces fluorescentes o reguladores de intensidad de luz cerca. Pueden interferir con la imagen del TV.● Intente ver la imagen desde otro dispositivo, como por ejemplo un reproductor de DVD o una consola de juegos para acotar la fuente del problema.
¿Por qué hay un cuadro negro en la pantalla?	<ul style="list-style-type: none">● Cambie los ajustes de los subtítulos (CC). (pág. 19, 52)
¿Por qué la pantalla está en blanco y el indicador de encendido titila?	<ul style="list-style-type: none">● El TV pasó a modo de apagado para protegerse. Intente desenchufarlo durante unos minutos y conectarlo nuevamente. Si hubo una oscilación temporaria de energía en la línea eléctrica AC, ahora puede que esté bien. Si titila nuevamente llame al 1-877-95VIERA (EE. UU.) o 1-866-330-0014 (Canadá).
¿Por qué algunos puntos en la pantalla quedan brillosos u oscuros?	<ul style="list-style-type: none">● El panel de Plasma está formado por unos pocos millones de píxeles, y se fabrica con una tecnología avanzada que emplea un complicado proceso. No obstante, algunas veces puede haber unos pocos píxeles brillantes u oscuros. Estos píxeles no indican que un panel esté defectuoso, y no causarán ningún impacto sobre el funcionamiento del televisor.

Imagen

● Información técnica ● Preguntas frecuentes ● Cuidados y limpieza

Información de soporte

Preguntas

Respuestas

Sonido

¿Por qué no emite sonido el TV?

- Asegúrese que el volumen esté alto y que MUTE esté en Apagado.
- Confirme que los parlantes del TV estén en Encendido presionando el MENU y seleccionando Audio --> Audio avanzado. (pág. 51)
- Verifique la selección del SAP (Programa de audio secundario) correcto presionando el botón SAP en el control remoto. (pág. 19)
- Si el TV está conectado a un teatro en casa de Panasonic por medio de un cable , verifique los controles VIERA Link. (pág. 37)
- Si el TV está conectado al teatro en casa a través de un cable óptico, entonces: Verifique la conexión, que el sistema de audio esté encendido y la selección de la entrada correcta.
- Verifique las entradas "Entrada HDMI 1", "Entrada HDMI 2" o "Entrada HDMI 3" en los ajustes de audio analógico/digital. (pág. 51)

¿Por qué el sonido es raro, distorsionado, el volumen es bajo o en otro idioma?

- Verifique si la selección del SAP (Programa de audio secundario) está correcta presionando el botón SAP en el control remoto.
- Controle que todas las conexiones a equipos externos conectados al TV sean seguros.
- Al utilizar la caja de cable o satélite, verifique los ajustes de audio del dispositivo. (Ejemplo: Intente cambiar el Rango de Audio del receptor a "limitado")

¿Por qué se escucha un chasquido, un tic-tac o un zumbido proveniente de la unidad de TV?

- Cuando se enciende o se apaga el TV los componentes eléctricos pueden hacer un chasquido. Esto es parte de la operación normal.
- Los cambios en la temperatura y humedad de la sala pueden causar expansión térmica y contracción que pueden producir sonidos. Esta no es una señal de operación fallida o mal funcionamiento.

¿Cuál es la manera más fácil y mejor para conectar una caja de Cable o Satélite de Alta Definición al TV?

- Utilice un cable HDMI. Este transporta tanto la señal video digital como la de audio en HD. El cable HDMI es el único cable necesario para conectar un dispositivo HD al TV.

¿Por qué el botón CC no muestra Subtítulos?

- Al ver televisión a través de un dispositivo conectado por HDMI, como por ejemplo la caja de cable o satélite, el CC (subtítulo) debe estar habilitado en el dispositivo.
- Los subtítulos (CC) están disponibles sólo en programación de TV que lo provea.

¿Por qué se calientan la pantalla y la cubierta posterior de la TV?

- La unidad principal radía calor y algunas piezas se calientan. Esta es la operación normal y no afecta el desempeño del dispositivo.
- Garantice una buena ventilación.
- No bloquee los orificios de ventilación del TV y no coloque el TV sobre otro equipo.

¿Por qué no funciona el Control Remoto?

- Verifique que las baterías sean nuevas, del mismo tipo y estén instaladas con la polaridad correcta (+ & -).
- Para operar otros dispositivos tales como el cambio de canal al utilizar cajas de cable o satélite o cuando se opere con reproductores Blu-ray de Panasonic, utilice el control remoto suministrado con el dispositivo.

¿Por qué la opción "ANT/Cable" en la parte superior de "Seleccionar entrada" está en gris y no se puede seleccionar?

- Durante el primer "Ajuste Inicial" Ud. Indicó en el paso ③-① que está utilizando Cable o Satélite y en el paso ③-②b que la caja está conectada a una de las entradas AV del televisor. En este caso la entrada Antena / Cable está desactivada para evitar enchufar involuntariamente en un sintonizador no utilizado. Para reactivar presione MENU, seleccione Ajuste y repita "Ajuste Inicial"

Algunos elementos del menú están en gris y no pueden seleccionarse. ¿Por qué?

- Dependiendo de ciertos modos o de la entrada seleccionada algunas opciones no están disponibles. Por ejemplo, los ajustes de zoom sólo están disponibles cuando se cambia FORMAT a modo zoom.

Otro

Preguntas

Respuestas

Conexión de redes

¿Qué puedo hacer para que VIERA Connect funcione en mi televisor?

1. Debe utilizar un servicio de banda ancha (de alta velocidad) con una velocidad superior a 1,5 Mbps (pág. 39).
2. Conecte el televisor a Internet a través de un router por medio de un cable Ethernet o un adaptador LAN inalámbrico de Panasonic (incluido).
3. Realice la "Prueba de Conexión" en el menú Configuración de red. Si la Prueba de Conexión falla, confirme con su proveedor de servicio de Internet o con el fabricante del router / módem si existe un firewall (cortafuegos), filtro de contenido o ajustes proxy que puedan impedir que el televisor acceda a Internet.

¿Cómo compruebo la última versión de software para mi televisor?

- En el menú principal seleccione "Ajuste". Marque "Configuración de red" y presione OK. Seleccione "Actualización de software". Se mostrará la versión actual y la última versión del software. Si la actualización del software está gris (deshabilitada) el televisor no está conectado a Internet. Si hay una versión más nueva disponible actualice su televisor. Siga las instrucciones en la pantalla, no desconecte el televisor hasta completar la actualización. Sea paciente, la actualización del firmware puede tardar.

¿Puedo utilizar cualquier adaptador WiFi USB para conectar el televisor a mi red inalámbrica?

- El software interno del televisor fue diseñado para operar con el adaptador LAN inalámbrico de Panasonic (incluido).

¿Cómo reconfiguro mi televisor a todos los valores y ajustes predeterminados en fábrica?

- En el menú principal seleccione "Ajuste". Marque "Regreso prefijados" y presione OK. Ingrese su contraseña (si la hubiera creado anteriormente) o cree una nueva contraseña temporal. Seleccione Sí para reconfigurar el televisor.

¿Puedo descargar nuevas aplicaciones (contenido y servicios) en mi televisor VIERA Connect?

- No. Panasonic agregará periódicamente nuevas aplicaciones de calidad a VIERA Connect. Su televisor será notificado automáticamente cuando haya nuevas aplicaciones disponibles. Sólo deje su televisor conectado a Internet. Cuando se lo requiera, apruebe la actualización del firmware para disfrutar las nuevas funcionalidades descargadas a su televisor.

¿Por qué mi fuente de video 3D no se ve en 3D?

1. Comience a reproducir la fuente de video 3D.
 2. Asegúrese que las Gafas 3D Panasonic estén encendidas. (verifique la batería de las gafas)
 3. Presione el botón "3D" directamente o presione el botón VIERA TOOLS en el control remoto del televisor y seleccione "3D"
 4. En el menú "Selección de formato 3D" seleccione "3D".
- Notas:
1. Los discos Blu-ray en 3D deben reproducirse con un reproductor Blu-ray compatible con 3D.
 2. Verifique con su proveedor de Cable o Satélite si la caja suministrada es compatible con 3D.
 3. La señal 3D debe conectarse al televisor a través de un cable HDMI.

Al seleccionar ciertos contenidos de video 3D, ¿por qué hay dos imágenes, una al lado de la otra?

- Existen ciertos formatos de 3D diferentes y la configuración actual puede no coincidir con la señal 3D entrante. El formato debe cambiar automáticamente, pero dependiendo de la fuente/conexión puede no emitir una señal correcta al televisor. Para seleccionar otros formatos 3D en forma manual:
1. Presione el botón "3D" directamente o presione el botón VIERA TOOLS en el control remoto del televisor y seleccione "3D"
 2. En el menú "Selección de formato 3D" elija otro formato 3D tal como "Lado a Lado" o "Arriba y Abajo".
 3. Recuerde volver la configuración de formato 3D nuevamente a "Auto" cuando retorna a la visualización de señal 2D estándar.

¿Por qué se apaga sola la alimentación de las Gafas 3D?

- Las Gafas 3D reciben señales infrarrojas sincronizadas especiales desde el televisor. Si las Gafas 3D no se reciben señal alguna durante 5 minutos se apagan automáticamente para ahorrar energía. Asegúrese que ningún objeto bloquee el camino entre las Gafas 3D y el televisor.

¿Por qué los lados derecho e izquierdo de la imagen parecen invertidos?

- El formato 3D tiene dos "fases" diferentes. Intente la otra fase:
1. En el menú principal seleccione "Ajuste". Marque "Ajustes 3D" y presione OK.
 2. En el menú "Ajustes 3D", seleccione "Intercambio Der./Izq."

¿Puedo utilizar anteojos 3D similares a los que se entregan en los cines para ver contenidos 3D en mi televisor 3D?

- No. Los anteojos 3D de los cines son pasivos. Utilizan "lentes" de filtro simple. Las Gafas 3D de Panasonic sincronizan en forma activa la visión del ojo izquierdo/derecho con la pantalla, brindando una experiencia de visión 3D superior.

3D

Especificaciones

		TC-P46ST30	TC-P46ST30
Alimentación		120 V CA, 60 Hz	
Consumo	Consumo nominal de energía	295 W	301 W
	Condición de espera	0,2 W	0,2 W
Panel de pantalla	Método de accionamiento	Tipo de CA	
	Relación de aspecto	16:9	
	Tamaño de pantalla visible (An. x Al. x Diagonal)	Clase 42" (41,6 pulgadas medidas diagonalmente) 921 mm x 518 mm x 1.057 mm (36,2" x 20,4" x 41,6")	Clase 46" (46,0 pulgadas medidas diagonalmente) 1.019 mm x 573 mm x 1.169 mm (40,1" x 22,5" x 46,0")
	(Número de píxeles)	2.073.600 (1.920 (An.) x 1.080 (Al.)) [5.760 x 1.080 puntos]	
Sonido	Salida de audio	20 W [10 W + 10 W] (10 % de distorsión armónica total)	
Capacidad de canales (Digital/Análogo)		VHF/ UHF: 2 - 69, CATV: 1 - 135	
Condiciones de funcionamiento		Temperatura: 32 °F – 104 °F (0 °C – 40 °C) Humedad: 20 % – 80 % RH (sin condensación)	
Terminales de conexión	VIDEO IN	VIDEO: Tipo RCA PIN x 1 AUDIO L-R: Tipo RCA PIN x 2	1,0 V [p-p] (75 Ω) 0,5 V [rms]
	COMPONENT IN	Y: 1,0 V [p-p] (incluyendo sincronización) Pb, PR: ±0,35 V [p-p] AUDIO L-R: Tipo RCA PIN x 2	0,5 V [rms]
	HDMI 1-3	Conector tipo A x 3 ● Este televisor soporta la función "HDAVI Control 5".	
	USB 1-2	USB 2.0 Conector tipo A x 2 (CC 5 V MÁX . 500 mA)	
	LAN (para VIERA Connect)	RJ45 (10BASE-T/100BASE-TX)	
	Ranura de tarjeta	1 ranura de tarjeta SD	
	DIGITAL AUDIO OUT	PCM / Dolby Digital, Fibra óptica	
CARACTERÍSTICAS		FILTRO Y/C 3D V-Chip 3D IMAGE VIEWER	Subtítulos VIERA Connect Reproductor de Medios HDAVI Control 5
Dimensiones (An. x Al. x Prof.)	Incluyendo pedestal	1.020 mm x 675 mm x 320 mm (40,2" x 26,6" x 12,6")	1.118 mm x 730 mm x 335 mm (44,1" x 28,8" x 13,2")
	Televisor solamente	1.020 mm x 640 mm x 54 mm (69 mm) (40,2" x 25,2" x 2,2" (2,8"))	1.118 mm x 695 mm x 54 mm (69 mm) (44,1" x 27,4" x 2,2" (2,8"))
Masa	Incluyendo pedestal	51,9 lb. (23,5 kg)	59,6 lb. (27,0 kg)
	Televisor solamente	44,1 lb. (20,0 kg)	50,8 lb. (23,0 kg)

[TC-P46ST30]

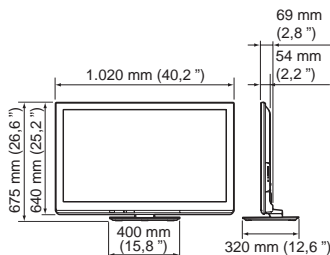

[TC-P46ST30]

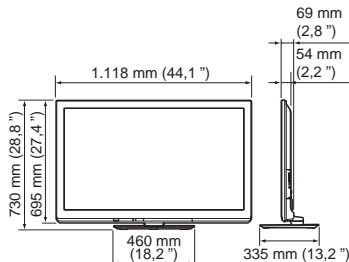

Nota

- El diseño y las especificaciones están sujetos a cambios sin previo aviso. La masa y dimensiones son aproximadas.

		TC-P50ST30	TC-P55ST30
Alimentación		120 V CA, 60 Hz	
Consumo de energía	Consumo nominal de energía	341 W	397 W
	Condición de espera	0,2 W	0,2 W
Panel de pantalla de plasma	Método de accionamiento	Tipo de CA	
	Relación de aspecto	16:9	
	Tamaño de pantalla visible (An. x Al. x Diagonal)	Clase 50" (49,9 pulgadas medidas diagonalmente) 1.105 mm x 622 mm x 1.268 mm (43,5" x 24,4" x 49,9")	Clase 55" (55,1 pulgadas medidas diagonalmente) 1.221 mm x 686 mm x 1.401 mm (48,0" x 27,0" x 55,1")
	(Número de píxeles)	2.073.600 (1.920 (An.) x 1.080 (Al.)) [5.760 x 1.080 puntos]	
Sonido	Salida de audio 20 W [10 W + 10 W] (10 % de distorsión armónica total)		
Capacidad de canales (Digital/Análogo)		VHF/ UHF: 2 - 69, CATV: 1 - 135	
Condiciones de funcionamiento		Temperatura: 32 °F – 104 °F (0 °C – 40 °C) Humedad: 20 % – 80 % RH (sin condensación)	
Terminales de conexión	VIDEO IN	VIDEO: Tipo RCA PIN x 1 AUDIO L-R: Tipo RCA PIN x 2	1,0 V [p-p] (75 Ω) 0,5 V [rms]
	COMPONENT IN	Y: 1,0 V [p-p] (incluyendo sincronización) P _B , P _R : ±0,35 V [p-p] AUDIO L-R: Tipo RCA PIN x 2	0,5 V [rms]
	HDMI 1-3	Conector tipo A x 3 ● Este televisor soporta la función "HDAVI Control 5".	
	USB 1-2	USB 2.0 Conector tipo A x 2 (CC 5 V MÁX . 500 mA)	
	LAN (para VIERA Connect)	RJ45 (10BASE-T/100BASE-TX)	
	Ranura de tarjeta	1 ranura de tarjeta SD	
	DIGITAL AUDIO OUT	PCM / Dolby Digital, Fibra óptica	
CARACTERÍSTICAS		FILTRO Y/C 3D V-Chip 3D IMAGE VIEWER	Subtítulos VIERA Connect Reproductor de Medios HDAVI Control 5
Dimensiones (An. x Al. x Prof.)	Incluyendo pedestal	1.204 mm x 779 mm x 335 mm (47,5" x 30,7" x 13,2")	1.324 mm x 849 mm x 387 mm (52,2" x 33,5" x 15,3")
	Televisor solamente	1.204 mm x 744 mm x 54 mm (69 mm) (47,5" x 29,3" x 2,2" (2,8"))	1.324 mm x 812 mm x 54 mm (69 mm) (52,2" x 32,0" x 2,2" (2,8"))
Masa	Incluyendo pedestal	66,2 lb. (30,0 kg)	86,0 lb. (39,0 kg)
	Televisor solamente	57,4 lb. (26,0 kg)	72,8 lb. (33,0 kg)

[TC-P50ST30]

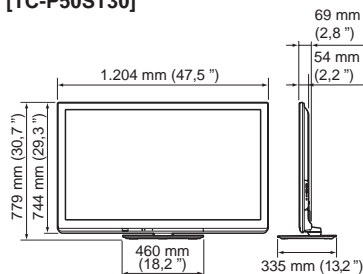

[TC-P55ST30]

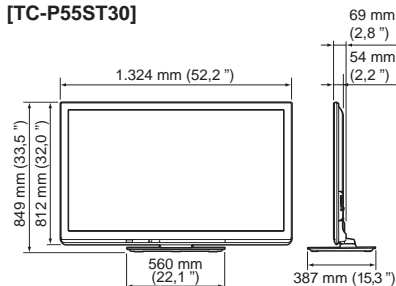
**Nota**

- El diseño y las especificaciones están sujetos a cambios sin previo aviso. La masa y dimensiones son aproximadas.

Adaptador LAN inalámbrico	
Alimentación	CC 5V (Alimentado con USB) 500mA
Antena	Tx 1, Rx 2
Interfaz	USB 2.0
Conformidad con normas	IEEE802.11n / IEEE802.11a / IEEE802.11g / IEEE802.11b
Sistema de transmisión	Sistema MISO-OFDM, Sistema OFDM, Sistema DSSS
Rango de frecuencia	IEEE802.11n / IEEE802.11a: 5.150GHz - 5.725 GHz para países de la UE 5.150GHz - 5.850 GHz para EE.UU., Canadá 5.250GHz - 5.850 GHz para Taiwan IEEE802.11g / IEEE802.11b / IEEE802.11n: 2.412 GHz - 2.472 GHz para países de la UE 2.412 GHz - 2.462 GHz para EE.UU., Canadá, Taiwan
Velocidad de transferencia (Estándar) *	IEEE802.11n: Tx MÁX. 150Mbps, Rx MÁX. 300Mbps IEEE802.11g / IEEE802.11a: MÁX. 54Mbps IEEE802.11b: MÁX. 11Mbps
Modo de acceso	Modo de infraestructura
Seguridad	WPA2-PSK (TKIP/AES) WPA-PSK (TKIP/AES) WEP (64bit/128bit)
Dimensiones (An. x Al. x Prof.)	30,00 mm x 10,72 mm x 94,85 mm (1,18 " x 0,42 " x 3,73 ")
Masa	25g (0,88 oz) NETO

* Las velocidades de transferencia son valores teóricos, sin embargo, la velocidad de comunicación real variará de acuerdo al entorno de comunicación o al equipo conectado.

Índice

A	Accesorios	8
	Acercamiento	20, 55
	Adaptador de LAN inalámbrica	18, 39, 64
	Ajuste Inicial	14-18, 53
	Ajustes 3D	25
	Ajustes de la imagen	49, 50
	Alimentación	13
	ANT/Cable	15, 46
	Antena	11, 15
	Apagado	51
	Audio	51
	Audio avanzado	51
	Auto encendido	53
B	Bloqueo	52, 54
	Botones de color	13
C	Cable	11, 12
	Cámara de red	37-39, 42, 45
	Cámara para comunicaciones	8, 43
	Canal	15, 19-20, 46-47
	CC Subtítulos	19, 52, 57
	Componente	12, 62-63
	Compuesto	12
	Conexiones	11-12
	Cronómetro	51
	Cuidados y limpieza	58
D	DLNA	22, 38, 44
E	ECO/energía	22, 53
	Entrada	23, 53
	Escaneo	15, 46
	Especificaciones	62-63
	Exhibición en Mostrador	14
	EXIT (salida)	13
F	Favorito	20
	Formato	20, 55
	Fotografías	28-29
G	Gafas 3D	8
H	HDAVI Control	32
	HDMI	12, 57, 62-63
I	Idioma	14, 53
	Imagen avanzada	50
	INFO (Información)	19
	Información técnica	55-58
L	LAST (Último)	13
M	Medidor de señal	47
	Menú	48
	Mirar TV, DVD, Blu-ray, etc	19, 23
	Modo de navegación	20, 53
	Música	31
	MUTE (Silenciamiento del sonido)	13
P	Pedestal	8-10
	Películas/Video	30
	Pila	10
	Preguntas frecuentes	59-61
	Programa auto	46
R	Reconfiguración	53
	Reloj	17, 53
	Reproducir Automática de imágenes	53
	Reproductor de Medios	22, 26-31
S	SAP	19
	Seguridad	4
	Servicios de Red	16, 38-42, 53
	Submenú	20
T	Tarjeta SD	26, 56
	Transmisor de mando a distancia	13
U	USB	26, 56, 62-63
	Uso en Hogar	14
V	VIERA Connect	22, 38, 43
	VIERA Link	22, 32-37
	VIERA TOOLS	22
	Visualización de contenidos	27
	Visualización de imagen 3D	24-25
	Volumen	13
3	3D	13, 24-25

USA Only: Disposal may be regulated in your community due to Environmental considerations. For disposal or recycling information, please visit Panasonic website: <http://www.panasonic.com/environmental> or call 1-888-769-0149.

Customer's Record

The model number and serial number of this product can be found on its back cover. You should note this serial number in the space provided below and retain this book, plus your purchase receipt, as a permanent record of your purchase to aid in identification in the event of theft or loss, and for Warranty Service purposes.

Model Number _____

Serial Number _____

Anotación del cliente

El modelo y el número de serie de este producto se encuentran en su panel posterior. Deberá anotarlos en el espacio provisto a continuación y guardar este manual, más el recibo de su compra, como prueba permanente de su adquisición, para que le sirva de ayuda al identificarlo en el caso de que le sea sustraído o lo pierda, y también para disponer de los servicios que le ofrece la garantía.

Modelo _____

Número de serie _____

Panasonic Consumer Electronics Company,
Division of Panasonic Corporation of North America
One Panasonic Way, Secaucus
New Jersey 07094 U.S.A.

Panasonic Canada Inc.
5770 Ambler Drive
Mississauga, Ontario
L4W 2T3 CANADA