

Art.Nr.  
5907720901  
AusgabeNr.  
5907720850  
Rev.Nr.  
04/03/2021



## NTS30 Premium

DE	<b>Nass- Trockensauger</b> Originalbedienungsanleitung	6	LT	<b>Šlapiojo ir sausojo valymo siurblys</b> Vertimas originalios operacinės vadovė	98
GB	<b>Wet and dry vacuum cleaner</b> Translation of original instruction manual	21	LV	<b>Putekļu sūcējs mitrai un sausai tīrīšanai</b> Tulkojums no sākotnējā ekspluatācijas rokasgrāmatā	110
FR	<b>Aspirateur eau et poussières</b> Traduction des instructions d'origine	33	PL	<b>Odkurzacz na sucho i na mokro</b> Tłumaczenie oryginalnej instrukcji obsługi	123
SK	<b>Mokro-suchý vysávač</b> Preklad originálu návodu na obsluhu	47	HU	<b>Nedves- szárasszívó</b> Az eredeti használati útmutató fordítása	136
CZ	<b>Vysavač pro vysávání zamokra i zasucha</b> Překlad originálního návodu k obsluze	60	SE	<b>Våt-/torrsugare</b> Översättning av originalbruksanvisningen	149
IT	<b>Aspiratutto</b> Traduzioni del manuale d'uso originale	73	FI	<b>Märkä-/kuivaimuri</b> Alkuperäisen käyttöohjeen käännös	161
EE	<b>Vee- ja tolmuimeja</b> Tõlkimine juhiseid	86	NL	<b>Nat-droogstofzuiger</b> Vertaling van de originele gebruikshandleiding	174

Nachdrucke, auch auszugsweise, bedürfen der Genehmigung.  
Technische Änderungen vorbehalten. Abbildungen beispielhaft!

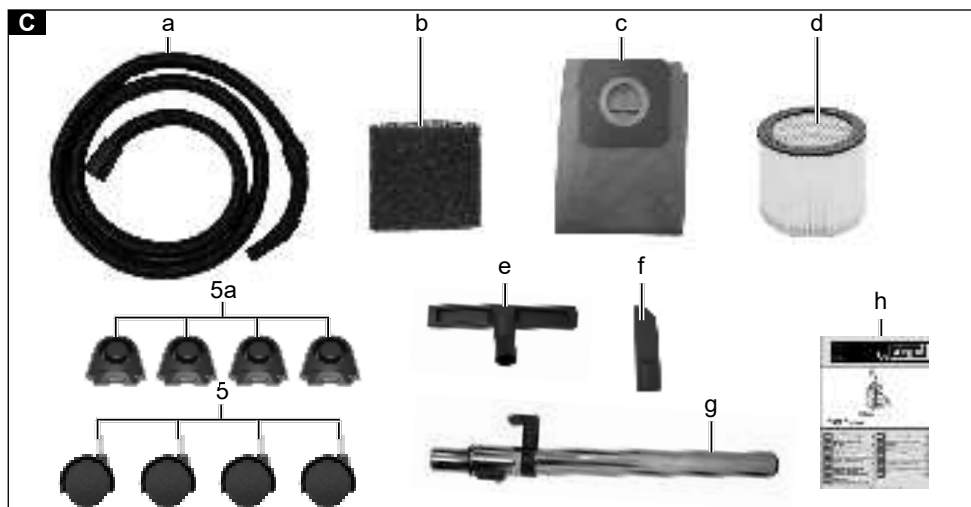

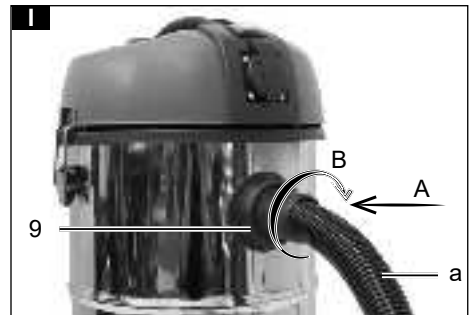
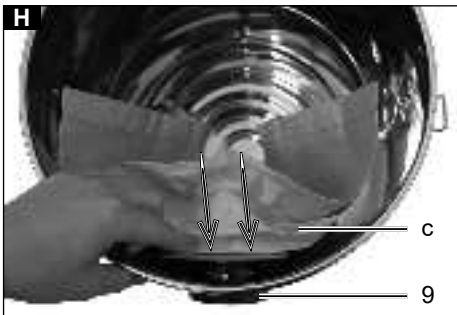
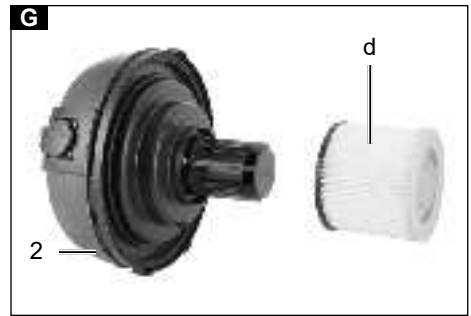
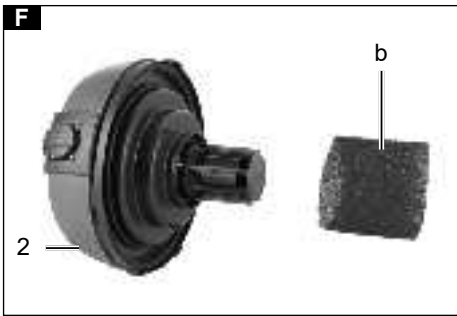
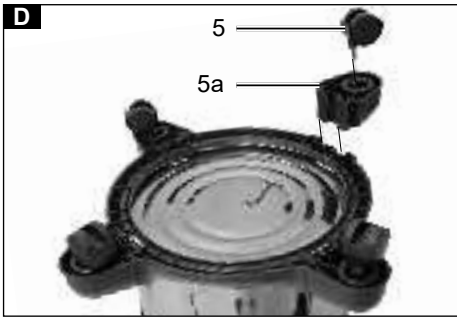

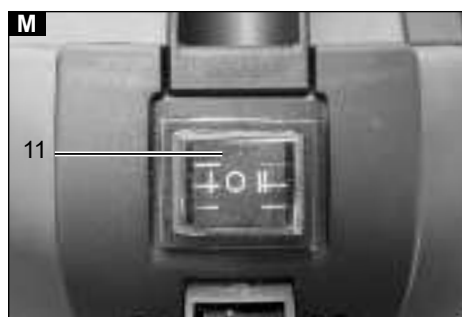
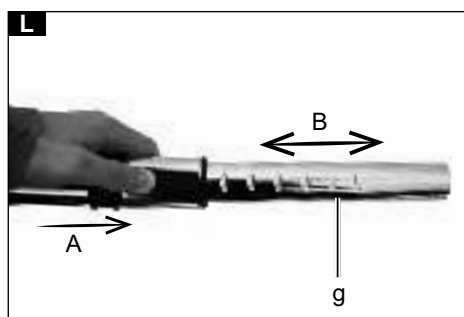
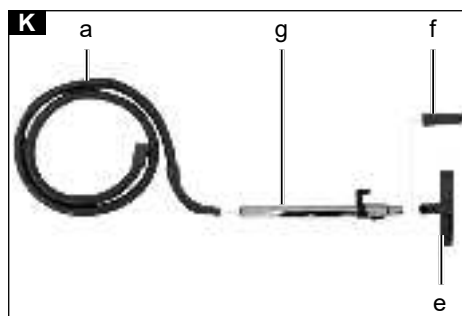





## Erklärung der Symbole auf dem Gerät

Die Verwendung von Symbolen in diesem Handbuch soll Ihre Aufmerksamkeit auf mögliche Risiken lenken. Die Sicherheitssymbole und Erklärungen, die diese begleiten, müssen genau verstanden werden. Die Warnungen selbst beseitigen keine Risiken und können korrekte Maßnahmen zum Verhüten von Unfällen nicht ersetzen.

	<p>Warnung - Zur Verringerung des Verletzungsrisikos Bedienungsanleitung lesen</p>
<p>⚠ <b>Achtung!</b></p>	<p>In dieser Bedienungsanweisung haben wir Stellen, die Ihre Sicherheit betreffen, mit diesem Zeichen versehen</p>
	<p>Das Produkt entspricht den geltenden europäischen Richtlinien.</p>

## Inhaltsverzeichnis:

Seite:

1.	Einleitung.....	8
2.	Gerätebeschreibung .....	9
3.	Lieferumfang .....	9
4.	Bestimmungsgemäße Verwendung.....	9
5.	Allgemeine Sicherheitshinweise .....	10
6.	Technische Daten .....	12
7.	Auspacken.....	12
8.	Aufbau / Vor Inbetriebnahme .....	13
9.	In Betrieb nehmen.....	14
10.	Reinigung .....	15
11.	Lagerung und Transport.....	16
12.	Wartung.....	16
13.	Entsorgung und Wiederverwertung.....	17
14.	Störungsabhilfe .....	18

# 1. Einleitung

**Hersteller:**

scheppach  
Fabrikation von Holzbearbeitungsmaschinen GmbH  
Günzburger Straße 69  
D-89335 Ichenhausen

**Verehrter Kunde**

Wir wünschen Ihnen viel Freude und Erfolg beim Arbeiten mit Ihrem neuen Gerät.

**Hinweis:**

Der Hersteller dieses Gerätes haftet nach dem geltenden Produkthaftungsgesetz nicht für Schäden, die an diesem Gerät oder durch dieses Gerät entstehen bei:

- Unsachgemäßer Behandlung
- Nichtbeachtung der Bedienungsanweisung
- Reparaturen durch Dritte, nicht autorisierte Fachkräfte
- Einbau und Austausch von nicht originalen Ersatzteilen
- nicht bestimmungsgemäßer Verwendung
- Ausfällen der elektrischen Anlage bei Nichtbeachtung der elektrischen Vorschriften und VDE-Bestimmungen 0100, DIN 57113 / VDE 0113

**Beachten Sie:**

Lesen Sie vor der Montage und vor Inbetriebnahme den gesamten Text der Bedienungsanleitung durch.

Diese Bedienungsanleitung soll es Ihnen erleichtern, Ihr Gerät kennenzulernen und dessen bestimmungsgemäßen Einsatzmöglichkeiten zu nutzen.

Die Bedienungsanleitung enthält wichtige Hinweise, wie Sie mit dem Gerät sicher, fachgerecht und wirtschaftlich arbeiten, und wie Sie Gefahren vermeiden, Reparaturkosten sparen, Ausfallzeiten verringern und die Zuverlässigkeit und Lebensdauer des Gerätes erhöhen.

Zusätzlich zu den Sicherheitsbestimmungen dieser Bedienungsanleitung müssen Sie unbedingt die für den Betrieb des Gerätes geltenden Vorschriften Ihres Landes beachten.

Bewahren Sie die Bedienungsanleitung, in einer Plastikhülle geschützt vor Schmutz und Feuchtigkeit, bei dem Gerät auf. Sie muss von jeder Bedienungsperson vor Aufnahme der Arbeit gelesen und sorgfältig beachtet werden.

An dem Gerät dürfen nur Personen arbeiten, die im Gebrauch des Gerätes unterwiesen und über die damit verbundenen Gefahren unterrichtet sind. Das geforderte Mindestalter ist einzuhalten.



Neben den in dieser Bedienungsanleitung enthaltenen Sicherheitshinweisen und den besonderen Vorschriften Ihres Landes sind die für den Betrieb von baugleichen Maschinen allgemein anerkannten technischen Regeln zu beachten.

Wir übernehmen keine Haftung für Unfälle oder Schäden, die durch Nichtbeachten dieser Anleitung und den Sicherheitshinweisen entstehen.

## 2. Gerätebeschreibung

1. Handgriff
2. Maschinenkopf
3. Anschlussleitung
4. Verriegelungshaken
5. Lenkrollen (4x)
- 5a. Rollenaufnahme (4x)
6. Radaufnahmeplatte
7. Wasserablassschraube
8. Edelstahlbehälter
9. Absaug Schlauchanschluss
10. Steckdose mit Einschaltautomatik
11. Ein-/Aussschalter
12. Kabelhalterung
13. Anschluss Blasfunktion
14. Filterkorb mit Sicherheitsschwimmventil

## 3. Lieferumfang

- a) Absaugschlauch
- b) Schaumstofffilter
- c) Papierfilterbeutel
- d) HEPA Filter (optional erhältlich, Art.Nr. 7907702702)
- e) Bodendüse
- f) Fugendüse
- g) Metallverlängerungsrohr
- h) Bedienungsanleitung

## 4. Bestimmungsgemäße Verwendung

Der Nass-Trockensauger ist geeignet zum Nass- und Trockensaugen unter Verwendung des entsprechenden Filters. Das Gerät ist nicht bestimmt zum Aufsaugen von brennbaren, explosiven oder gesundheitsgefährdenden Stoffen.

Die Maschine darf nur nach ihrer Bestimmung verwendet werden. Jede weitere darüber hinausgehende Verwendung ist nicht bestimmungsgemäß. Für daraus hervorgerufene Schäden oder Verletzungen aller Art haftet der Benutzer/Bediener und nicht der Hersteller.

Bestandteil der bestimmungsgemäßen Verwendung ist auch die Beachtung der Sicherheitshinweise, sowie die Montageanleitung und Betriebshinweise in der Bedienungsanleitung.

Personen welche die Maschine bedienen und warten, müssen mit dieser vertraut und über mögliche Gefahren unterrichtet sein.

Darüber hinaus sind die geltenden Unfallverhütungsvorschriften genauestens einzuhalten. Sonstige allgemeine Regeln in arbeitsmedizinischen und sicherheitstechnischen Bereichen sind zu beachten.

Veränderungen an der Maschine schließen eine Haftung des Herstellers und daraus entstehende Schäden gänzlich aus.

Die Maschine darf nur mit Originalteilen und Originalzubehör des Herstellers betrieben werden.

Die Sicherheits-, Arbeits- und Wartungsvorschriften des Herstellers sowie die in den Technischen Daten

Bitte beachten Sie, dass unsere Geräte bestimmungsgemäß nicht für den gewerblichen, handwerklichen oder industriellen Einsatz konstruiert wurden. Wir übernehmen keine Gewährleistung, wenn das Gerät in Gewerbe-, Handwerks- oder Industriebetrieben sowie bei gleichzusetzenden Tätigkeiten eingesetzt wird.

## 5. Allgemeine Sicherheitshinweise

### **⚠ GEFAHR!**

- Das Gerät nur an Wechselstrom anschließen. Die Spannung muss mit dem Typenschild des Gerätes übereinstimmen.
- Netzstecker und Steckdose niemals mit feuchten Händen anfassen.
- Netzstecker nicht durch Ziehen an der Anschlussleitung aus der Steckdose ziehen.
- Anschlussleitung mit Netzstecker vor jedem Betrieb auf Schäden prüfen. Beschädigte Anschlussleitung unverzüglich durch autorisierten Kundendienst/ Elektro-Fachkraft austauschen lassen, um Gefährdungen zu vermeiden.
- Zur Vermeidung von Elektrounfällen empfehlen wir, Steckdosen mit vorgeschaltetem Fehlerstrom-Schutzschalter (max. 30 mA Nennauslöse-Stromstärke) zu benutzen.
- Vor allen Pflege- und Wartungsarbeiten das Gerät ausschalten und den Netzstecker ziehen.
- Reparaturarbeiten und Arbeiten an elektrischen Bauteilen dürfen nur vom autorisierten Kundendienst durchgeführt werden.

### **⚠ Achtung!**

- Dieses Gerät ist nicht dafür bestimmt, durch Personen mit eingeschränkten physischen, sensorischen oder geistigen Fähigkeiten oder mangels Erfahrungen und/ oder mangels Wissen benutzt zu werden, es sei denn, sie werden durch eine für ihre Sicherheit zuständige Person beaufsichtigt oder erhalten von ihr Anweisungen, wie das Gerät zu benutzen ist und haben die daraus resultierenden Gefahren verstanden.
- Kinder dürfen das Gerät nur dann verwenden, wenn sie über 8 Jahre alt sind und wenn sie durch eine für ihre Sicherheit zuständige Person beaufsichtigt werden oder von ihr Anweisungen erhalten, wie das Gerät zu benutzen ist und die daraus resultierenden Gefahren verstanden haben.
- Kinder dürfen mit dem Gerät nicht spielen.
- Kinder beaufsichtigen, um sicherzustellen, dass sie nicht mit dem Gerät spielen.
- Die Reinigung und Anwenderwartung dürfen von Kindern nicht ohne Aufsicht durchgeführt werden.
- Verpackungsfolien von Kindern fernhalten, es besteht Erstickungsgefahr!
- Gerät nach jedem Gebrauch und vor jeder Reinigung/Wartung ausschalten.
- Brandgefahr. Keine brennenden oder glimmenden Gegenstände aufsaugen.
- Der Betrieb in explosionsgefährdeten Bereichen ist untersagt.
- Bei Schaumbildung oder Flüssigkeitsaustritt das Gerät sofort ausschalten oder den Netzstecker ziehen!
- Keine Scheuermittel, Glas oder Allzweckreiniger verwenden! Gerät niemals in Wasser tauchen.

Bestimmte Stoffe können durch die Verwirbelung mit der Saugluft explosive Dämpfe oder Gemische bilden! Nachfolgende Stoffe niemals aufsaugen:

- Explosive oder brennbare Gase, Flüssigkeiten und Stäube (reaktive Stäube)
- Reaktive Metall-Stäube (z.B. Aluminium, Magnesium, Zink) in Verbindung mit stark alkalischen und sauren Reinigungsmitteln
- Unverdünnte starke Säuren und Laugen
- Organische Lösungsmittel (z.B. Benzin, Farbverdünner, Aceton, Heizöl).

Zusätzlich können diese Stoffe die am Gerät verwendeten Materialien angreifen.

### **⚠ WARNUNG!**

Dieses Elektrowerkzeug erzeugt während des Betriebs ein elektromagnetisches Feld. Dieses Feld kann unter bestimmten Umständen aktive oder passive medizinische Implantate beeinträchtigen. Um die Gefahr von ernsthaften oder tödlichen Verletzungen zu verringern, empfehlen wir Personen mit medizinischen Implantaten ihren Arzt und den Hersteller vom medizinischen Implantat zu konsultieren, bevor das Elektrowerkzeug bedient wird.

## 6. Technische Daten

Netzspannung	220 - 240V~ 50/60Hz
Leistung	1300 W
Maximale Leistung Gerätesteckdose	2000 W
Gesamtleistung	3300 W
Wassertank Kapazität	30 L
Absaugleistung	20 kPa
Schutzart	IP24
Schutzklasse	I

Technische Änderungen vorbehalten!

## 7. Auspacken

Öffnen Sie die Verpackung und nehmen Sie das Gerät vorsichtig heraus.

Entfernen Sie das Verpackungsmaterial sowie Verpackungs- und Transportsicherungen (falls vorhanden).

Überprüfen Sie, ob der Lieferumfang vollständig ist.

Kontrollieren Sie das Gerät und die Zubehörteile auf Transportschäden. Bei Beanstandungen muss sofort der Zubringer verständigt werden. Spätere Reklamationen werden nicht anerkannt.

Bewahren Sie die Verpackung nach Möglichkeit bis zum Ablauf der Garantiezeit auf.

Machen Sie sich vor dem Einsatz anhand der Bedienungsanleitung mit dem Gerät vertraut. Verwenden Sie bei Zubehör sowie Verschleiß- und Ersatzteilen nur Originalteile. Ersatzteile erhalten Sie bei Ihrem Fachhändler.

Geben Sie bei Bestellungen unsere Artikelnummern sowie Typ und Baujahr des Gerätes an.

### **⚠ ACHTUNG!**

**Gerät und Verpackungsmaterial sind kein Kinderspielzeug! Kinder dürfen nicht mit Kunststoffbeuteln, Folien und Kleinteilen spielen! Es besteht Verschluckungs- und Erstickungsgefahr!**

## 8. Aufbau / Vor Inbetriebnahme

### ⚠ ACHTUNG!

Stellen Sie vor dem Gebrauch sicher, dass das Gerät korrekt und vollständig montiert ist.

#### **Auspacken (Abb. A, B, C)**

- Entriegeln Sie die Verriegelungshaken (4) und entfernen Sie den Maschinenkopf (2). Das Zubehör befindet sich im Edelstahlbehälter (8). Nur das Metalverlängerungsrohr (g) befindet sich außerhalb des Edelstahlbehälters (8) in der Verpackung. Entfernen Sie sämtliches Zubehör aus dem Edelstahlbehälter (8).

#### **Montage der Rollenaufnahmen (5a) (Abb. D)**

- Stellen Sie den Edelstahlbehälter (8) auf den Kopf. (Der Maschinenkopf (2) muss entfernt werden.)
- Schieben Sie die Rollenaufnahmen (5a) in die dafür vorgesehenen Aussparungen an der Radaufnahmeplatte (6).

#### **Montage der Lenkrollen (5) (Abb. D)**

- Drücken Sie die vier Lenkrollen (5) in die Löcher der Rollenaufnahmen (5a).

#### **Montage des Maschinenkopfes (2) (Abb. E)**

- Setzen Sie den Maschinenkopf (2) auf den Edelstahlbehälter (8). Sichern Sie den Maschinenkopf (2) mit den Verriegelungshaken (4). Achten Sie bei der Montage des Maschinenkopf (2) darauf, dass die Verriegelungshaken (4) richtig einrasten.

#### **Montage des Schaumstofffilters (b) (Abb. F)**

Verwenden Sie das Gerät niemals ohne Filter! Stellen Sie immer sicher, dass die Filter korrekt montiert sind

- Schaumstofffilter (b) montieren: Zum Nasssaugen den mitgelieferten Schaumstofffilter (b) über den Filterkorb mit Sicherheitsschwimmventil (14) schieben.

#### **Montage des HEPA Filter (d) (Abb. G)**

Zum Trockensaugen schieben Sie den HEPA Filter (d) auf den Filterkorb mit Sicherheitsschwimmventil (14).

#### **Montage des Papierfilterbeutels (c) (Abb. H)**

Zum Saugen von feinem, trockenem Schmutz wird empfohlen, zusätzlich einen Papierfilterbeutel (c) zu verwenden.

- Den Papierfilterbeutel (c) über die Saugöffnung im Edelstahlbehälter (8) schieben. Der Papierfilterbeutel (c) ist nur zum Trockensaugen geeignet. Der Papierfilterbeutel (c) erleichtert die Entsorgung des abgesaugten Staubes.

**Absaugschlauch (a) montieren (Abb. I)**

Schließen Sie den Absaugschlauch (a) an den entsprechenden Anschluss, je nach gewünschter Anwendung, am Nass- und Trockensauger an.

**Staubsaugen (Abb. I) :**

Den Absaugschlauch (a) an den Absaugschlauchanschluss (9) anschließen. Schieben Sie dazu das Ende des Absaugschlauches (a) mit den beiden Nippeln in den Absaugschlauchanschluss (9) (A). Setzen Sie die beiden Nippel in die Vertiefungen ein. In der Endposition den Absaugschlauch (a) im Uhrzeigersinn drehen (B).

**Blasen (Abb. J) :**

Schließen Sie den Absaugschlauch (a) an den Anschluss mit Blasfunktion (13) an. Schieben Sie das Ende des Absaugschlauches (a) mit den beiden Nippeln in den Anschluss mit Blasfunktion (13). Setzen Sie die beiden Nippel in die Vertiefungen ein. Eine Drehung ist hier nicht erforderlich.

**Metalverlängerungsrohr (g), Absaugschlauch (a) und Düsen (e / f) montieren (Abb. K)**

- Verbinden Sie das Metalverlängerungsrohr (g) mit dem gekrümmten Ende des Absaugschlauches (a).
- Montieren Sie die Boden (e)- oder Fugendüse (f) an das andere Ende des Metalverlängerungsrohr (g).
- Um die individuelle Länge des Metalverlängerungsrohrs (g) einzustellen, schieben Sie den Schieber nach vorne (A). (Abb. L)
- Ziehen Sie das Rohr auf die entsprechende Länge (B). Stellen Sie sicher, dass der Schieberegler einrastet. (Abb. L)

## 9. In Betrieb nehmen

**⚠ ACHTUNG!**

**Vor der Inbetriebnahme das Gerät unbedingt komplett montieren!**

**⚠ WARNUNG!**

Schalten Sie das Gerät aus, wenn beim Nasssaugen mit der Abluft Flüssigkeit oder Schaum austritt.

**Ein- / Ausschalten / Automatik (Abb. M, N)**

Der ON / OFF-Schalter (11) hat drei Einstellungen:

1. Schalterstellung 0: Aus
2. Schalterstellung II: Ein
  - Drücken Sie zum Einschalten den Ein- / Ausschalter auf Position "II".
  - Drücken Sie den Ein- / Ausschalter (11) auf Position "0" um das Gerät auszuschalten.

3. Schalterstellung I: Automatikbetrieb (Der Staubsauger wird über ein elektrisches Werkzeug eingeschaltet).
- Schließen Sie das Netzkabel Ihres Elektrowerkzeugs an die automatische Steckdose (10) an (Abb. N).
  - Schließen Sie den Absaugschlauch (a) an den Staubabsauganschluss (9) Ihres Elektrowerkzeugs an. Überprüfen Sie, dass die Verbindung sicher und luftdicht ist.
  - Stellen Sie den Schalter am Absaugsystem auf die Position „I“ = Automatikbetrieb.

### **Trockensaugen (Abb. G, H)**

Verwenden Sie den HEPA Filter (d) zum Trockensaugen. Zusätzlich kann der Papierfilterbeutel (c) verwendet werden. Dadurch bleibt der HEPA Filter (d) länger frei von Staub und die Saugleistung länger erhalten.

Zudem wird die Entsorgung des Staubes erleichtert.

Stellen Sie immer sicher, dass die Filter korrekt montiert sind.

### **Nasssaugen (Abb. F)**

Verwenden Sie zum Nasssaugen den Schaumstofffilter (b). Stellen Sie sicher, dass der Schaumstofffilter (b) korrekt montiert ist.

Ist der Edelstahlbehälter (8) voll, schließt das Sicherheitsschwimmventil (14) die Saugöffnung und der Saugvorgang wird unterbrochen.

### **⚠ Achtung!**

Das Gerät ist nicht zum Absaugen von brennbaren Flüssigkeiten geeignet. Verwenden Sie zum Nasssaugen nur den mitgelieferten Schaumstofffilter (b).

### **Wasserablassschraube (Abb. O)**

Zum einfacheren Entleeren des Edelstahlbehälters (8) beim Nasssaugen ist dieser mit einer Wasserablassschraube (7) ausgestattet. Wasserablassschraube (7) durch Linksdrehung öffnen und Flüssigkeit ablassen.

## **10. Reinigung**

### **⚠ WARNUNG!**

Vor jeglicher Einstellung, Instandhaltung oder Instandsetzung Netzstecker ziehen!

### **Reinigung**

Es wird empfohlen, das Gerät nach jedem Gebrauch zu reinigen. Spritzen sie das Gerät nicht mit Wasser ab oder reinigen es unter fließendem Wasser. Dies könnte zu Stromschlägen führen und das Gerät beschädigen.

Entleeren sie den Edelstahlbehälter (8) nach jedem Betrieb: Nach dem Öffnen der Ablassschraube (7) kann die aufgenommene Flüssigkeit abgelassen werden. In dem Edelstahlbehälter (8) verbleibt ein Flüssigkeitsrückstand. Um Restflüssigkeit zu entfernen, den Maschinenkopf (2) durch Öffnen der Verriegelungshaken (4) vom Edelstahlbehälter (8) nehmen. Den flüssigen Rückstand ausgießen. Reinigen Sie den Behälter mit einem leicht feuchten Tuch.

- Ersetzen Sie einen vollen Papierfilterbeutel
- Halten Sie das Gerät immer sauber. Verwenden Sie keine Reinigungsmittel oder Lösungsmittel.
- Halten Sie die Lüftungsschlitze immer sauber und frei von Schmutz und Staub.
- Reinigen Sie das Gerät nur mit einer weichen Bürste oder einem leicht feuchten Tuch.
- Reinigen Sie den Schaumstofffilter (b) mit etwas Schmierseife unter fließendem Wasser und lassen Sie ihn an der Luft trocknen.

## 11. Lagerung und Transport

Lagern Sie das Gerät und dessen Zubehör an einem dunklen, trockenen und frostfreiem sowie für Kinder unzugänglichem Ort. Die optimale Lagertemperatur liegt zwischen 5 und 30°C.

Bewahren Sie das Elektrowerkzeug in der Originalverpackung auf.

Decken Sie das Elektrowerkzeug ab, um es vor Staub oder Feuchtigkeit zu schützen.

Bewahren Sie die Bedienungsanleitung bei dem Elektrowerkzeug auf.

- Wickeln Sie die Anschlussleitung (3) um die Kabelhalterung (12). (Abb. P)
- Auf der Oberseite der Radaufnahmeplatte (6) befinden sich vier Vertiefungen an welcher die Bodendüse (e), Fugendüse (f) und Metallverlängerungsrohr (g) zur Lagerung angebracht werden können. (Abb. Q)
- Das restliche Zubehör können Sie im Edelstahlbehälter (8) aufbewahren.

## 12. Wartung

### **Achtung!**

Ziehen Sie vor allen Wartungsarbeiten den Netzstecker.

### **Anschlüsse und Reparaturen**

Anschlüsse und Reparaturen der elektrischen Ausrüstung dürfen nur von einer Elektro-Fachkraft durchgeführt werden.

### **Bei Rückfragen bitte folgende Daten angeben:**

- Stromart des Motors
- Daten des Maschinen-Typenschildes
- Daten des Motor-Typenschildes



### Service-Informationen

Es ist zu beachten, dass bei diesem Produkt folgende Teile einem gebrauchsgemäßen oder natürlichen Verschleiß unterliegen bzw. folgende Teile als Verbrauchsmaterialien benötigt werden.

Verschleißteile\*: Schaumstofffilter, Papierfilterbeutel, Faltenfilter

\* nicht zwingend im Lieferumfang enthalten!

## 13. Entsorgung und Wiederverwertung



Das Gerät befindet sich in einer Verpackung um Transportschäden zu verhindern. Diese Verpackung ist Rohstoff und ist somit wieder verwendbar oder kann dem Rohstoffkreislauf zurückgeführt werden.



Das Gerät und dessen Zubehör bestehen aus verschiedenen Materialien, wie z.B. Metall und Kunststoffe. Führen Sie defekte Bauteile der Sondermüllentsorgung zu.

Fragen Sie im Fachgeschäft oder in der Gemeindeverwaltung nach!

### Altgeräte dürfen nicht in den Hausmüll!

Dieses Symbol weist darauf hin, dass dieses Produkt gemäß Richtlinie über Elektro- und Elektronik-Altgeräte (2012/19/EU) und nationalen Gesetzen nicht über den Hausmüll entsorgt werden darf. Dieses Produkt muss bei einer dafür vorgesehenen Sammelstelle abgegeben werden. Dies kann z. B. durch Rückgabe beim Kauf eines ähnlichen Produkts oder durch Abgabe bei einer autorisierten Sammelstelle für die Wiederaufbereitung von Elektro- und Elektronik-Altgeräte geschehen. Der unsachgemäße Umgang mit Altgeräten kann aufgrund potenziell gefährlicher Stoffe, die häufig in Elektro und Elektronik-Altgeräten enthalten sind, negative Auswirkungen auf die Umwelt und die menschliche Gesundheit haben. Durch die sachgemäße Entsorgung dieses Produkts tragen Sie außerdem zu einer effektiven Nutzung natürlicher Ressourcen bei. Informationen zu Sammelstellen für Altgeräte erhalten Sie bei Ihrer Stadtverwaltung, dem öffentlich-rechtlichen Entsorgungsträger, einer autorisierten Stelle für die Entsorgung von Elektro- und Elektronik-Altgeräten oder Ihrer Müllabfuhr.

## 14. Störungsabhilfe

Die folgende Tabelle zeigt Fehlersymptome auf und beschreibt wie sie Abhilfe schaffen können, wenn Ihre Maschine einmal nicht richtig arbeitet. Wenn Sie das Problem damit nicht lokalisieren und beseitigen können, wenden Sie sich an Ihre Service-Werkstatt.

Störung	Mögliche Ursache	Abhilfe
Motor läuft nicht	Überprüfen Sie, ob der Netzstecker eingesteckt ist.	Stecken Sie den Netzstecker wieder in die Steckdose ein.
	Überprüfen Sie, ob die Steckdose Strom hat.	Rufen Sie einen Elektriker.
	Überprüfen Sie, ob an dem Staubsauger der Ein/- Ausschalter eingeschaltet ist.	Ein/- Ausschalter einschalten.
Verminderte Absaugleistung	Bürste ist blockiert.	Schalten Sie den Staubsauger aus um Blockierungen zu beheben.
	Staubbeutel ist voll mit Staub.	Staubbeutel ausbauen und entleeren.
	Filter ist voll mit Staub.	Filter ausbauen und entleeren.

# Garantiebedingungen

Revisionsdatum 18. Februar 2021

## Sehr geehrte Kundin, sehr geehrter Kunde,

unsere Produkte unterliegen einer strengen Qualitätskontrolle. Sollte ein Gerät dennoch nicht einwandfrei funktionieren, bedauern wir dies sehr und bitten Sie, sich an unseren Servicecenter unter der unten angegebenen Adresse zu wenden. Gerne stehen wir Ihnen auch telefonisch über die Servicenummer zur Verfügung. Die nachfolgenden Hinweise sollen Ihnen für eine problemlose Bearbeitung und Regulierung im Schadensfall dienen.

## Für die Geltendmachung von Garantieansprüchen - innerhalb Deutschland - gilt folgendes:

**1. Diese Garantiebedingungen** regeln unsere zusätzlichen Hersteller-Garantieleistungen für Käufer (private Endverbraucher) von Neugeräten. Die gesetzlichen Gewährleistungsansprüche werden von dieser Garantie nicht berührt. Für diese ist der Händler zuständig, bei dem Sie das Produkt erworben haben.

**2. Die Garantieleistung** erstreckt sich ausschließlich auf Mängel an einem von Ihnen erworbenen neuen Gerät, die auf einem Material- oder Herstellungsfehler beruhen und ist - nach unserer Wahl - auf die unentgeltliche Reparatur solcher Mängel oder den Austausch des Gerätes beschränkt (ggf. auch Austausch mit einem Nachfolgemodell). Ersetzte Geräte oder Teile gehen in unser Eigentum über. Bitte beachten Sie, dass unsere Geräte bestimmungsgemäß nicht für den gewerblichen, handwerklichen oder beruflichen Einsatz konstruiert wurden. Ein Garantiefall kommt daher nicht zustande, wenn das Gerät innerhalb der Garantiezeit in Gewerbe-, Handwerks- oder Industriebetrieben verwendet wurde oder einer gleichzusetzenden Beanspruchung ausgesetzt war.

### 3. Von unseren Garantieleistungen ausgenommen sind:

- Schäden am Gerät, die durch Nichtbeachtung der Montageanleitung, nicht fachgerechte Installation, Nichtbeachtung der Bedienungsanleitung (z.B. Anschluss an eine falsche Netzspannung oder Stromart) bzw. der Wartungs- und Sicherheitsbestimmungen oder durch Einsatz des Geräts unter ungeeigneten Umweltbedingungen sowie durch mangelnde Pflege und Wartung entstanden sind.
  - Schäden am Gerät, die durch missbräuchliche oder unsachgemäße Anwendungen (wie z.B. Überlastung des Gerätes oder Verwendung von nicht zugelassenen Werkzeugen bzw. Zubehör), Eindringen von Fremdkörpern in das Gerät (wie z.B. Sand, Steine oder Staub), Transportschäden, Gewaltanwendung oder Fremdeinwirkungen (wie z. B. Schäden durch Herunterfallen) entstanden sind.
  - Schäden am Gerät oder an Teilen des Geräts, die auf einen bestimmungsgemäßen, üblichen (betriebsbedingten) oder sonstigen natürlichen Verschleiß zurückzuführen sind sowie Schäden und/oder Abnutzung von Verschleißteilen.
  - Mängel am Gerät, die durch Verwendung von Zubehör-, Ergänzungs- oder Ersatzteilen verursacht wurden, die keine Originalteile sind oder nicht bestimmungsgemäß verwendet werden.
  - Geräte, an denen Veränderungen oder Modifikationen vorgenommen wurden.
  - Gerügingfügige Abweichungen von der Soll-Beschaffenheit, die für Wert und Gebrauchstauglichkeit des Geräts unerheblich sind.
  - Geräte an denen eigenmächtig Reparaturen oder Reparaturen, insbesondere durch einen nicht autorisierten Dritten, vorgenommen wurden.
  - Wenn die Kennzeichnung am Gerät bzw. die Identifikationsinformationen des Produktes (Maschinenaufkleber) fehlen oder unlesbar sind.
  - Geräte die eine starke Verschmutzung aufweisen und daher vom Servicepersonal abgelehnt werden.
- Schadensersatzansprüche sowie Folgeschäden sind von dieser Garantieleistung generell ausgeschlossen.

**4. Die Garantiezeit** beträgt regulär **24 Monate\*** (12 Monate bei Batterien / Akkus) und beginnt mit dem Kaufdatum des Gerätes. Maßgeblich ist das Datum auf dem Original-Kaufbeleg. Garantieansprüche müssen jeweils nach Kenntniserlangung unverzüglich erhoben werden. Die Geltendmachung von Garantieansprüchen nach Ablauf der Garantiezeit ist ausgeschlossen. Die Reparatur oder der Austausch des Gerätes führt weder zu einer Verlängerung der Garantiezeit noch wird eine neue Garantiezeit durch diese Leistung für das Gerät oder für etwaige eingebaute Ersatzteile in Gang gesetzt. Dies gilt auch bei Einsatz eines Vor-Ort-Services. Das betroffene Gerät ist in gesäubertem Zustand zusammen mit einer Kopie des Kaufbelegs, - hierin enthalten die Angaben zum Kaufdatum und der Produktbezeichnung - der Kundendienststelle vorzulegen bzw. einzusenden. Wird ein Gerät unvollständig, ohne den kompletten Lieferumfang eingeschickt, wird das fehlende Zubehör wertmäßig in Anrechnung / Abzug gebracht, falls das Gerät ausgetauscht wird oder eine Rückerstattung erfolgt. Teilweise oder komplett zerlegte Geräte können nicht als Garantiefall akzeptiert werden. Bei nicht berechtigter Reklamation bzw. außerhalb der Garantiezeit trägt der Käufer generell die Transportkosten und das Transportrisiko. **Einen Garantiefall melden Sie bitte vorab bei der Servicestelle (s.u.) an.** In der Regel wird vereinbart, dass das defekte Gerät mit einer kurzen Beschreibung der Störung per Abhol-Service (nur in Deutschland) oder - im Reparaturfall außerhalb des Garantiezeitraums - ausreichend frankiert, unter Beachtung der entsprechenden Verpackungs- und Versandrichtlinien, an die unten angegebene Serviceadresse eingeschickt wird. **Beachten Sie bitte, dass Ihr Gerät (modellabhängig) bei Rücklieferung, aus Sicherheitsgründen - frei von allen Betriebsstoffen ist.** Das an unser Service-Center eingeschickte Produkt, muss so verpackt sein, dass Beschädigungen am Reklamationsgerät auf dem Transportweg vermieden werden. Nach erfolgter Reparatur / Austausch senden wir das Gerät frei an Sie zurück. Können Produkte nicht repariert oder ausgetauscht werden, kann nach unserem eigenen freien Ermessen ein Geldbetrag bis zur Höhe des Kaufpreises des mangelhaften Produkts erstattet werden, wobei ein Abzug aufgrund von Abnutzung und Verschleiß berücksichtigt wird. Diese Garantieleistungen gelten nur zugunsten des privaten Erstkäufers und sind nicht abtret- oder übertragbar.

5. Für die Geltendmachung Ihres Garantieanspruches **kontaktieren Sie bitte unser Service-Center** (via Post, eMail oder telefonisch).

Bitte verwenden Sie vorzugsweise unser Formular auf unserer Homepage: <https://www.scheppach.com/de/service>

Bitte senden Sie uns keine Geräte ohne vorherige Kontaktaufnahme und Anmeldung bei unserem Service-Center.

Für die Inanspruchnahme dieser Garantiezusagen ist der Erstkontakt mit unserem Service-Center zwingende Voraussetzung.

6. **Bearbeitungszeit** - Im Regelfall erledigen wir Reklamationssendungen innerhalb 14 Tagen nach Eingang in unserem Service-Center.

Sollte in Ausnahmefällen die genannte Bearbeitungszeit überschritten werden, so informieren wir Sie rechtzeitig.

7. **Verschleißteile** - Verschleißteile sind: a) mitgelieferte, an- und/oder eingebaute Batterien / Akkus sowie b) alle modellabhängigen Verschleißteile (siehe Bedienungsanleitung). Von der Garantieleistung ausgeschlossen sind tief entladene bzw. an Gehäuse und oder Batteriepolen beschädigte Batterien / Akkus.

8. **Kostenvorschlag** - Von der Garantieleistung nicht oder nicht mehr erfasste Geräte reparieren wir gegen Berechnung. Auf Nachfrage bei unserem Service-Center können Sie die defekten Geräte für einen Kostenvorschlag einsenden und ggf. dem Service-Center schriftlich (per Post, eMail) die Reparaturfreigabe erteilen. Ohne Reparaturfreigabe erfolgt keine weitere Bearbeitung.

9. **Andere Ansprüche**, als die oben genannten, können nicht geltend gemacht werden.

Die **Garantiebedingungen** gelten nur in der jeweils aktuellen Fassung zum Zeitpunkt der Reklamation und können ggf. unserer Homepage ([www.scheppach.com](http://www.scheppach.com)) entnommen werden.

Bei Übersetzungen ist stets die deutsche Fassung maßgeblich.

**scheppach Fabrikation von Holzbearbeitungsmaschinen GmbH** · Günzburger Str. 69 · 89335 Ichenhausen (Deutschland) · [www.scheppach.com](http://www.scheppach.com)

Telefon: +800 4002 4002 (Service-Hotline/Freecall Rufnummer dt. Festnetz\*\*) · Telefax +49 [0] 8223 4002 20 · E-Mail: [service@scheppach.com](mailto:service@scheppach.com)

· Internet: <http://www.scheppach.com>

\* Produktabhängig auch über 24 Monate; länderbezogen können erweiterte Garantieleistungen gelten



\*\* Verbindungskosten: kostenlos aus dem deutschen Festnetz

Änderungen dieser Garantiebedingungen ohne Voranmeldung behalten wir uns jederzeit vor.



## Explanation of the symbols on the equipment

Symbols are used in this manual to draw your attention to potential hazards. The safety symbols and the accompanying explanations must be fully understood. The warnings themselves will not rectify a hazard and cannot replace proper accident prevention measures.

	Read the operating instructions to reduce the risk of injury
 <b>Caution!</b>	We have marked points in these operating instructions that impact your safety with this symbol.
	The machine complies with the applicable EC machinery directive.

<b>Table of contents:</b>	<b>Page:</b>
1. Introduction .....	23
2. Device description.....	24
3. Scope of delivery.....	24
4. Proper use.....	24
5. Safety instructions.....	25
6. Technical Data .....	27
7. Unpacking .....	27
8. Installation .....	28
9. Operation .....	29
10. Cleaning .....	30
11. Storage and Transport .....	31
12. Maintenance.....	31
13. Disposal and recycling .....	31
14. Troubleshooting.....	32

# 1. Introduction

**Manufacturer:****scheppach**

Fabrikation von Holzbearbeitungsmaschinen GmbH

Günzburger Straße 69

D-89335 Ichenhausen

**Dear Customer,**

We hope your new tool brings you much enjoyment and success.

**Note:**

According to the applicable product liability laws, the manufacturer of the device does not assume liability for damages to the product or damages caused by the product that occurs due to:

- Improper handling,
- Non-compliance of the operating instructions,
- Repairs by third parties, not by authorized service technicians,
- Installation and replacement of non-original spare parts,
- Application other than specified,
- A breakdown of the electrical system that occurs due to the non-compliance of the electric regulations and VDE regulations 0100, DIN 57113 / VDE0113.

**We recommend:**

Read through the complete text in the operating instructions before installing and commissioning the device. The operating instructions are intended to help the user to become familiar with the machine and take advantage of its application possibilities in accordance with the recommendations.

The operating instructions contain important information on how to operate the machine safely, professionally and economically, how to avoid danger, costly repairs, reduce downtimes and how to increase reliability and service life of the machine.

In addition to the safety regulations in the operating instructions, you have to meet the applicable regulations that apply for the operation of the machine in your country. Keep the operating instructions package with the machine at all times and store it in a plastic cover to protect it from dirt and moisture. Read the instruction manual each time before operating the machine and carefully follow its information. The machine can only be operated by persons who were instructed concerning the operation of the machine and who are informed about the associated dangers. The minimum age requirement must be complied with.

In addition to the safety instructions contained in this operating manual and the specific regulations of your country, the technical rules generally accepted for the operation of machines of the same type must be observed.

We accept no liability for damage or accidents which arise due to non-observance of these instructions and the safety information.

## **2. Device description**

1. Handle
2. Machine head
3. Connection cable
4. Locking hooks
5. Castors
- 5a. Castor mounts
6. Castor mounting base
7. Screw cap for draining off liquids
8. Stainless steel container
9. Suction connection
10. Socket with auto switch-on device
11. On / Off switch
12. Cable holder
13. Connection for blower function
14. Filter basket with safety float valve

## **3. Scope of delivery**

- a) Suction hose
- b) Foam filter
- c) Paper filter bag
- d) HEPA filter (optional accessory,  
Item no. 7907702702)
- e) Floor nozzle
- f) Joint nozzle
- g) Metal extension tube
- h) Manual

## **4. Proper use**

The wet and dry vacuum cleaner is designed for wet and dry vacuuming using the appropriate filter. The appliance is not suitable for the vacuuming of combustible, explosive or harmful substances.



The equipment is to be used only for its prescribed purpose. Any other use is deemed to be a case of misuse. The user / operator and not the manufacturer will be liable for any damage or injuries of any kind caused as a result of this.

An element of the intended use is also the observance of the safety instructions, as well as the assembly instructions and operating information in the operating manual.

Persons who operate and maintain the machine must be familiar with the manual and must be informed about potential dangers.

In addition, the applicable accident prevention regulations must be strictly observed.

Other general occupational health and safety-related rules and regulations must be observed.

The liability of the manufacturer and resulting damages are excluded in the event of modifications of the machine.

The machine shall be operated only with original parts and original accessories from the manufacturer.

The safety, operating and maintenance specifications of the manufacturer, as well as the dimensions specified in the technical data, must be observed.

Please note that our equipment has not been designed for use in commercial, trade or industrial applications. Our warranty will be voided if the equipment is used in commercial, trade or industrial businesses or for equivalent purposes.

## 5. Safety instructions

### **⚠ DANGER!**

- The appliance may only be connected to alternating current. The voltage must correspond with the type plate on the appliance.
- Never touch the mains plug and the socket with wet hands.
- Do not pull the plug from the socket by pulling on the connecting cable.
  
- Check the power cord with mains plug for damage before every use. To avoid risks, arrange immediately the exchange by an authorized customer service or a skilled electrician, if the power cord is damaged.
- To avoid accidents due to electrical faults we recommend the use of sockets with a line-side current-limiting circuit breaker (max. 30 mA nominal tripping current).
- Turn off the appliance and remove the mains plug prior to any care and maintenance work.
- Repair works may only be performed by the authorised customer service.

**⚠ WARNING!**

- This appliance is not intended for use by persons with limited physical, sensory or mental capacities or lacking experience and/or skills, unless such persons are accompanied and supervised by a person in charge of their safety or they have received precise instructions on the use of this appliance and have understood the resulting risks.
- Children may only use this appliance if they are over the age of 8 and supervised by a person in charge of their safety, or if they have received instructions on the use of this appliance and have understood the resulting risks.
- Children must not play with this appliance.
- Supervise children to prevent them from playing with the appliance.
- Cleaning and user maintenance must not be performed by children without supervision.
  
- Keep packaging film away from children - risk of suffocation!
- Switch the appliance off after every use and prior to every cleaning/maintenance procedure.
- Risk of fire. Do not vacuum up any burning or glowing objects.
- The appliance may not be used in areas where a risk of explosion is present.
- Immediately switch the appliance off or pull the power plug if foam forms or liquids escape!
- Do not use abrasives, glass or universal cleaners! Never immerse the appliance in water.

Certain materials may produce explosive vapours or mixtures when agitated by the suction air! Never vacuum up the following materials:

- Explosive or combustible gases, liquids and dust particles (reactive dust particles)
- Reactive metal dust particles (such as aluminium, magnesium, zinc) in combination with highly alkaline or acidic detergents
- Undiluted, strong acids and alkalies
- Organic solvents (such as petrol, paint thinners, acetone, heating oil).

In addition, these substances may cause the appliance materials to corrode.

**⚠ WARNING!**

This electric tool generates an electromagnetic field during operation. This field can impair active or passive medical implants under certain conditions. In order to prevent the risk of serious or deadly injuries, we recommend that persons with medical implants consult with their physician and the manufacturer of the medical implant prior to operating the electric tool.

## 6. Technical Data

Mains voltage	220-240 V~ 50/60 Hz
Power	1300 W
Maximum device socket power	2000 W
Total power	3300 W
Water tank capacity	30 L
Suction performance	20 Kpa
Protection category	IP24
Protection class	I

Technical changes reserved!

## 7. Unpacking

Open the packaging and remove the device carefully.

Remove the packaging material as well as the packaging and transport bracing (if available).

Check that the delivery is complete.

Check the device and accessory parts for transport damage.

If possible, store the packaging until the warranty period has expired.

Familiarise yourself with the product by means of the operating instructions before using for the first time.

With accessories as well as wearing parts and replacement parts use only original parts.

Replacement parts can be obtained from your dealer.

When ordering please provide our article number as well as type and year of manufacture for your equipment.

### **⚠ ATTENTION!**

The device and packaging materials are not toys! Children must not be allowed to play with plastic bags, film and small parts! There is a risk of swallowing and suffocation!

## 8. Installation

### ⚠ IMPORTANT!

Prior to use, ensure that the device has been correctly and fully assembled.

#### Unpacking (Fig. A, B, C)

- Release the locking hooks (4) and remove the machine head (2). The accessories are located inside the stainless steel container (8). Only the metal extension tube (g) is located outside the stainless steel container (8) in the packaging. Remove all of the accessories from the stainless steel container (8).

#### Installing the castor mounts (5a) (Fig. D)

- Turn the stainless steel container (8) upside-down. (The machine head (2) must be removed).
- Push the castor mounts (5a) into the cut-outs provided on the wheel mounting base (6)

#### Installing the castors (5) (Fig. D)

- Press the four castors (5) into the holes in the castor mounts (5a).

#### Installing the machine head (2) (Fig. E)

- Place the machine head (2) on the stainless steel container (8). Secure the machine head (2) with the locking hooks (4). When installing the machine head (2), ensure that the locking hooks (4) latch into place correctly.

#### Installing the foam filter (b) (Fig. F)

Never use the device without filter! Always ensure that the filters are correctly fitted!

- Installing the foam filter (b): For wet vacuuming, slide the foam filter (b) provided over the filter basket with safety float valve (14).

#### Installing the HEPA filter (d) (Fig. G)

For dry vacuuming, slide the HEPA filter (d) provided over the filter basket with safety float valve (14).

#### Installing the paper filter bag (c) (Fig. H)

It is recommended to use an additional paper filter bag (c) when vacuuming fine, dry dirt.

- Slide the paper filter bag (c) over the suction opening in the stainless steel container (8). The paper filter bag (c) is only suitable for dry vacuuming. The paper filter bag (c) makes it easier to dispose of the dust collected.

#### Installing the suction hose (a) (Fig. I)

Connect the suction hose (a) to the corresponding port, depending on the desired use, on the wet and dry vacuum.

### **Vacuuming (Fig. I):**

Connect the suction hose (a) to the suction hose port (9). To do so, slide the end of the suction hose (a) with the two nipples into the suction hose port (9) (A). Insert the two nipples into the recesses. Once the suction hose is fully inserted, turn it clockwise (B).

### **Blowing (Fig. J):**

Connect the suction hose (a) to the blowing function connection port (13). Slide the end of the suction hose (a) with the two nipples into the blowing function connection port (13). Insert the two nipples into the recesses. It is not necessary to turn it here.

### **Installing the metal extension tube (g), suction hose (a) and nozzles (e / f) (Fig. K)**

- Connect the metal extension tube (g) with the bent end of the suction hose (a).
- Fit the floor nozzle (e) or joint nozzle (f) to the other end of the metal extension tube (g).
- Push the slide piece forwards (A) to change the length of the metal extension tube (g). (Fig. L)
- Pull the tube to the desired length (B). Ensure that the slide lock latches into place. (Fig. L)

## **9. Operation**

### **⚠ WARNING!**

Always make sure the device is fully assembled before start-up!

### **⚠ WARNING!**

Switch the device off if liquid or foam emerges with the exhaust air during wet vacuuming.

### **Switch on / switch off / automatic (Fig. M, N)**

The ON/OFF switch (11) has three settings:

1. Switch setting 0: Off
2. Switch setting II: On
  - Press the on/off switch (11) on position "II" to turn on the device.
  - Press the on/off switch (11) on position "0" to turn off the device.
3. Switch setting I: Automatic mode (the vacuum cleaner will be switched on by an electric tool).
  - Plug your electrical tool's cable into the automatic socket (10) (fig. N).
  - Connect the suction hose (a) to the suction connection (9) on your electrical tool. Check that the connection is secure and airtight.
  - Set the switch on the vacuum system to position "I" = Automatic mode.

**Dry vacuuming (Fig. G, H)**

Use the HEPA filter (d) for dry vacuuming. The paper filter bag (c) can be used in addition. This ensures that the HEPA filter (d) remains free of dust for longer and maintains the vacuum power for longer.

In addition, the disposal of the dust is also easier.

Always ensure that the filters are correctly fitted.

**Wet vacuuming (Fig. F)**

Use the foam filter (b) for wet vacuuming. Ensure that the foam filter (b) is correctly fitted.

If the stainless steel container (8) is full, the safety float valve (14) closes the suction port and suction operation is interrupted.

**⚠ IMPORTANT!**

The device is not suitable for vacuuming flammable liquids. For wet vacuuming, use the only the foam filter (b) provided.

**Water drain plug (7) (Fig. O)**

The stainless steel container (8) is equipped with a water drain plug (7) in order to make it easier to drain. Open the water drain plug (7) by turning it counter-clockwise and drain out the liquid.

## 10. Cleaning

**⚠ WARNING!**

Prior to any adjustment, maintenance or service work disconnect the mains power plug!

**Cleaning**

It is recommended to clean the device after each use. Do not spray the device with water or clean it under running water. This can result in electric shocks and can damage the device.

Empty the stainless steel container (8) after each use: After opening the screw cap (7) to drain out the liquids, the liquid collected can be drained out. Residual liquid remains in the stainless steel container (8).

To remove residual liquid, take off the machine head (2) by releasing the locking hooks (4) from the stainless steel container (8). Pour out the liquid residue. Clean the container with a damp cloth.

- Replace paper filter bag when full
- Always keep the device clean. Do not use cleaning agents or solvents.
- Keep the ventilation slots clean and free of dirt and dust.
- Clean the device only with a soft brush or a damp cloth.

- Clean the foam filter (b) with a little soap and running water and then leave it to air dry.

## 11. Storage and Transport

Store the device and its accessories in a dark, dry and frost-proof place that is inaccessible to children. The optimum storage temperature is between 5 and 30°C.

Store the electrical tool in its original packaging.

Cover the electrical tool in order to protect it from dust and moisture.

Store the operating manual with the electrical tool.

- Wind the mains cable (3) around the top cable holder (12). (Fig. P)
- There are four recesses on the top side of the caster mounting base (6) for storing the floor nozzle (e), the joint nozzle (f) and the metal extension tube (g). (Fig. Q)
- The remaining accessories can be stored in the stainless steel container (8).

## 12. Maintenance

### Warning!

Disconnect the mains plug before carrying out any maintenance work.

### Connections and repairs

Connections and repairs of electrical equipment may only be carried out by an electrician.

### Please provide the following information in the event of any enquiries:

- Type of current for the motor
- Machine data - type plate
- Motor data - type plate

### Service information

Please note that the following parts of this product are subject to normal or natural wear and that the following parts are therefore also required for use as consumables. Wear parts\*: Foam filter, Paper filter bag, Folded filter for dry vacuuming

\* Not necessarily included in the scope of delivery!

## 13. Disposal and recycling



The equipment is supplied in packaging to prevent it from being damaged in transit. The raw materials in this packaging can be reused or recycled. The equipment and its accessories are made of various types of material, such as metal and plastic. Defective components must be disposed of as special waste. Ask your dealer or your local council.

**Old devices must not be disposed of with household waste!**

 This symbol indicates that this product must not be disposed of together with domestic waste in compliance with the Directive (2012/19/EU) pertaining to waste electrical and electronic equipment (WEEE). This product must be disposed of at a designated collection point. This can occur, for example, by handing it in at an authorised collecting point for the recycling of waste electrical and electronic equipment. Improper handling of waste equipment may have negative consequences for the environment and human health due to potentially hazardous substances that are often contained in electrical and electronic equipment. By properly disposing of this product, you are also contributing to the effective use of natural resources. You can obtain information on collection points for waste equipment from your municipal administration, public waste disposal authority, an authorised body for the disposal of waste electrical and electronic equipment or your waste disposal company.

**14. Troubleshooting**



The following table shows fault symptoms and describes remedial measures in the event of your machine failing to work properly. If you cannot localise and rectify the problem with this, please contact your service workshop.

Fault	Possible cause	Remedy
Motor does not run	Check whether the plug is plugged in.	Plug the mains plug back in to the socket.
	Check whether there is power to the socket.	Call an electrician.
	Check whether the vacuum cleaner on/off switch is switched on.	Switch the on/off switch on.
Reduced vacuuming power	Is the brush blocked	Switch the vacuum cleaner off to remove the blockages.
	Is the dust bag full of dust	Remove and empty the dust bag.
	Is the filter full of dust	Remove and empty the filter.



## Légende des symboles figurant sur l'appareil

L'utilisation de symboles dans ce manuel permet d'attirer votre attention sur les éventuels risques. Les symboles de sécurité et les explications qui les accompagnent doivent être parfaitement compris. Les avertissements en eux-même ne permettent pas d'éliminer les risques ni de remplacer les mesures adaptées pour la prévention des accidents.

	Lisez la notice d'utilisation afin de réduire le risque de blessure !
⚠ <b>Attention!</b>	Dans cette notice d'utilisation, nous avons placé les signes suivants à certains endroits en rapport avec votre sécurité.
	Le produit respecte les directives européennes en vigueur.

**Table des matières:****Page:**

1.	Introduction .....	35
2.	Description de l'appareil.....	36
3.	Étendue des fournitures.....	36
4.	Utilisation conforme à l'affectation .....	37
5.	Consignes de sécurité .....	38
6.	Caractéristiques techniques .....	39
7.	Déballage .....	39
8.	Montage .....	40
9.	Utilisation.....	42
10.	Nettoyage.....	43
11.	Stockage et Transport.....	44
12.	Maintenance.....	44
13.	Mise au rebut et recyclage .....	45
14.	Aide au dépannage .....	46

# 1. Introduction

**Fabricant:****scheppach**

Fabrikation von Holzbearbeitungsmaschinen GmbH

Günzburger Straße 69

D-89335 Ichenhausen

**Cher client,**

Nous espérons que votre nouvelle machine vous apportera de la satisfaction et de bons résultats.

**Remarque:**

Selon la loi en vigueur sur la responsabilité du fait des produits, le fabricant n'est pas tenu pour responsable de tous les dommages subis par cet appareil et pour tous les dommages résultant de son utilisation, dans les cas suivants :

- Mauvaise manipulation,
- Non-respect des instructions d'utilisation,
- Travaux de réparation effectués par des tiers, par des spécialistes non agréés,
- Remplacement et montage de pièces de rechange qui ne sont pas d'origine.
- Utilisation non conforme,
- Lors d'une défaillance du système électrique en cas de non-respect des réglementations électriques et des normes VDE 0100, DIN 57113 / VDE0113.

**Nous vous recommandons:**

De lire intégralement le manuel d'utilisation, avant d'effectuer le montage et la mise en service.

Le présent manuel d'utilisation vous facilitera la prise en main et la connaissance de la machine, tout en vous permettant d'en utiliser pleinement le potentiel dans le cadre d'une utilisation conforme.

Les instructions importantes qu'il contient vous apprendront comment travailler avec la machine de manière sûre, rationnelle et économique ; comment éviter les dangers, réduire les coûts de réparation et réduire les périodes d'indisponibilité ; comment enfin augmenter la fiabilité et la durée de vie de la machine.

En plus des consignes de sécurité contenues dans ce manuel d'utilisation, vous devez respecter scrupuleusement les réglementations et les lois applicables lors de l'utilisation de la machine dans votre pays.

Conservez le manuel d'utilisation dans une pochette plastique pour le protéger de la saleté et de l'humidité, auprès de la machine. Avant de commencer à travailler avec la machine, chaque utilisateur doit lire le manuel d'utilisation puis le suivre attentivement.

Seules les personnes formées à l'utilisation de la machine et conscientes des risques associés sont autorisées à travailler avec la machine. L'âge minimum requis doit être respecté. En plus des consignes de sécurité contenues dans ce manuel d'utilisation et des réglementations spécifiques de votre pays, vous devez respecter les règles techniques généralement reconnues pour l'utilisation de la machine.

Nous déclinons toute responsabilité pour les accidents et dommages dus au non-respect de ce mode d'emploi et des consignes de sécurité.

## **2. Description de l'appareil**

1. Poignée
2. Tête de l'aspirateur
3. Câble de raccordement
4. Crochet de fermeture
5. Roulettes orientables (4x)
- 5a. Support de roulette (4x)
6. Plaque support
7. Bouchon fileté de vidange du liquide
8. Cuve en acier inoxydable
9. Embouchure du tuyau d'aspiration
10. Prise de courant avec démarrage simultané
11. Interrupteur Marche / Arrêt
12. Support de câble d'alimentation
13. Branchement pour la fonction d'aspiration
14. Panier filtrant avec flotteur de sécurité anti-débordement

## **3. Étendue des fournitures**

- a) Tuyau d'aspiration
- b) Filtre en mousse
- c) Sac filtrant en papier
- d) Filtre HEPA (Accessoires optionnels, Réf. 7907702702)
- e) Brosse pour le sol
- f) Suceur
- g) Rallonge de tuyau en métal
- h) Mode d'emploi

## 4. Utilisation conforme à l'affectation

L'aspirateur sec/humide est adapté pour aspirer de l'eau et de la poussière en utilisant le filtre correspondant.

L'appareil n'est pas conçu pour aspirer des substances combustibles, explosives ni dangereuses pour la santé.

La machine doit exclusivement être employée conformément à son affectation. Chaque utilisation allant au-delà de cette affectation est considérée comme non conforme. Pour les dommages en résultant ou les blessures de tout genre, le producteur décline toute responsabilité et l'opérateur/l'exploitant est responsable.

Une utilisation conforme consiste à respecter les consignes de sécurité, ainsi que les instructions de montage et les consignes d'utilisation du mode d'emploi.

Les personnes utilisant la machine et en assurant la maintenance doivent bien la connaître, ainsi que connaître les dangers possibles qu'elle implique.

En outre, les prescriptions de prévention des accidents doivent être respectées de la manière la plus scrupuleuse possible.

Toutes les autres règles de médecine du travail et de sécurité doivent être respectées.

Toute modification de la machine annule toute garantie du fabricant pour les dommages en résultant.

La machine ne doit être utilisée qu'avec des pièces de rechange et des accessoires originaux du fabricant.

Respecter les prescriptions de sécurité, de travail et de maintenance du fabricant ainsi que les caractéristiques techniques.

Veillez au fait que nos appareils, conformément au règlement, n'ont pas été conçus pour être utilisés dans un environnement professionnel, industriel ou artisanal. Nous déclinons toute responsabilité si l'appareil venait à être utilisé professionnellement, artisanalement ou par des sociétés industrielles, tout comme pour toute activité équivalente.

## 5. Consignes de sécurité

### ⚠ DANGER!

- L'appareil doit être raccordé uniquement au courant alternatif. La tension doit être identique avec celle indiquée sur la plaque signalétique de l'appareil.
- Ne jamais saisir la fiche secteur ni la prise de courant avec des mains humides.
- Ne pas débrancher la fiche secteur en tirant le câble d'alimentation.
- Vérifier avant chaque utilisation que le câble et la fiche secteur ne sont pas endommagés. Un câble d'alimentation endommagé doit immédiatement être remplacé par le service après-vente ou un électricien agréé.
- Pour éviter des accidents électriques nous recommandons d'utiliser des prises de courant avec un interrupteur de protection contre les courants de fuite placé en amont (courant de déclenchement nominal maximal de 30 mA).
- Avant tout travail d'entretien et de maintenance, mettre l'appareil hors tension et débrancher la fiche secteur.
- Seul le service après-vente agréé est autorisé à effectuer des travaux de réparation ou des travaux concernant les pièces électriques de l'appareil.

### ⚠ AVERTISSEMENT!

- Cet appareil n'est pas destiné à être utilisé par des personnes ayant des capacités physiques, sensorielles ou mentales réduites ou manquant d'expérience et/ou de connaissances, sauf si ces mêmes personnes sont sous la supervision d'une personne responsable de leur sécurité ou ont été formées à l'utilisation de l'appareil.
- Des enfants ne peuvent utiliser l'appareil que s'ils ont plus de 8 ans et s'ils sont sous la surveillance d'une personne compétente ou s'ils ont reçu de sa part des instructions d'utilisation de l'appareil et s'ils ont compris les dangers qui peuvent en résulter.
- Les enfants ne doivent pas jouer avec l'appareil.
- Surveiller les enfants pour s'assurer qu'ils ne jouent pas avec l'appareil.
- Le nettoyage et la maintenance par l'utilisateur ne doivent pas être effectués par des enfants sans surveillance.
- Tenir les films plastiques d'emballages hors de portée des enfants, risque d'étouffement !
- Mettre l'appareil hors service après chaque utilisation et avant chaque nettoyage/entretien.
- Risque d'incendie. N'aspirer aucun objet enflammé ou incandescent.
- Il est interdit d'utiliser l'appareil dans des zones présentant des risques d'explosion.
- En cas de formation de mousse ou de fuite, éteindre immédiatement l'appareil ou bien débrancher la prise secteur!
- N'utiliser aucun produit moussant, pour vitres ou multiusage ! Ne jamais plonger l'appareil dans l'eau.

Des substances déterminées peuvent provoquer la formation de vapeurs ou de mélanges explosifs par tourbillonnement avec l'air aspiré. Ne jamais aspirer les substances suivantes:

- Des gazes, liquides et poussières (poussières réactives) explosifs ou inflammables
- Poussières réactives de métal (p.ex. aluminium, magnésium, zinc) en rapport avec des détergents alcalins et acides
- Acides forts et lessives non diluées
- Solvants organiques (p.ex. essence, dilutif de couleur, acétone, fuel).

Par ailleurs, elles peuvent s'avérer agressives pour les matériaux utilisés sur l'appareil.

### **⚠ AVERTISSEMENT!**

Pendant son fonctionnement, cet outil électrique génère un champ électromagnétique. Ce champ peut dans certaines circonstances nuire aux implants médicaux actifs ou passifs. Pour réduire les risques de blessures graves voire mortelles, nous recommandons aux personnes porteuses d'implants médicaux de consulter leur médecin, ainsi que le fabricant de leur implant avant d'utiliser l'outil électrique.

## **6. Caractéristiques techniques**

Tension secteur	220-240 V~ 50/60 Hz
Puissance	1300 W
Puissance maxi admissible de la prise pour outil électrique	2000 W
Puissance absorbée totale	3300 W
Capacité du réservoir d'eau	30 L
Puissance d'aspiration	20 Kpa
Indice de protection	IP24
Classe de protection	I

**Sous réserve de modifications techniques !**

## **7. Déballage**

Ouvrez l'emballage et sortez-en délicatement l'appareil.

Retirez les matériaux d'emballage, ainsi que les protections mises en place pour le transport (s'il y a lieu).

Vérifiez que la fourniture est complète.

Vérifiez que l'appareil et les accessoires n'ont pas été endommagés lors du transport.

Conservez si possible l'emballage jusqu'à la fin de la période de garantie.

Familiarisez-vous avec l'appareil à l'aide de la notice d'utilisation avant de commencer à l'utiliser.

N'utilisez que des pièces originales pour les accessoires ainsi que les pièces d'usure et de rechange.

Lors de la commande, indiquez nos numéros d'articles ainsi que le type et l'année de construction de l'appareil.

### **⚠ ATTENTION!**

L'appareil et les matériaux d'emballage ne sont pas des jouets ! Les enfants ne doivent en aucun cas jouer avec les sacs en plastique, films d'emballage et pièces de petite taille ! Il existe un risque d'ingestion et d'asphyxie!

## **8. Montage**

### **⚠ ATTENTION!**

Avant d'utiliser l'aspirateur, assurez-vous qu'il est correctement et complètement assemblé.

### **Déballage (Fig. A, B, C)**

- Déverrouillez les crochets de fermeture (4) et enlevez la tête de l'aspirateur (2). Les accessoires se trouvent dans la cuve en inox (8). Seule la rallonge de tuyau en métal (g) est dans l'emballage, à l'extérieur de la cuve en inox (8). Enlevez tous les accessoires de la cuve en inox (8).

### **Montage des supports de roulettes (5a) (Fig. D)**

- Placez la cuve en inox (8) à l'envers. (La tête de l'aspirateur (2) doit avoir été enlevée).
- Insérez les supports de roulettes (5a) dans les évidements prévus à cet effet dans la plaque support (6).

### **Montage des roulettes (5) (Fig. D)**

- Insérez les quatre roulettes (5) dans les trous des supports de roulettes (5a).

### **Montage de la tête de l'aspirateur (2) et de la poignée (Fig. E)**

- Placez la tête de l'aspirateur (2) sur la cuve en inox (8). Fixez la tête de l'aspirateur (2) à l'aide des crochets de fermeture (4). Veillez lors du montage de la tête de l'aspirateur (2) à ce que les crochets de fermeture (4) s'encliquettent correctement.



### **Montage du filtre en mousse (b) (Fig. F)**

N'utilisez jamais l'aspirateur sans filtre ! Assurez-vous toujours que les filtres sont correctement montés!

- Pour monter le filtre en mousse (b): pour aspirer du liquide, poussez le filtre en mousse (b) au-dessus du panier filtrant équipé de la soupape à flotteur anti-débordement (14).

### **Montage du filtre HEPA (d) (Fig. G)**

Pour aspirer des matières sèches, poussez le filtre HEPA (d) au-dessus du panier filtrant équipé de la soupape à flotteur anti-débordement (14).

Le filtre HEPA (d) ne doit être utilisé que lors de l'aspiration de matières sèches!

### **Montage du sac filtrant en papier (c) (Fig. H)**

Pour aspirer de la poussière fine et sèche, il est conseillé d'utiliser en plus un sac filtrant en papier (c).

- Emmanchez le sac filtrant en papier (c) sur l'ouverture d'aspiration de la cuve en inox (8). Le sac filtrant en papier (c) ne doit être utilisé que lors de l'aspiration de matières sèches. Le sac filtrant en papier (c) facilite l'élimination de la poussière aspirée.

### **Montage du tuyau d'aspiration (a) (Fig. I)**

Branchez le tuyau d'aspiration (a) sur l'embouchure correspondante selon l'utilisation que vous voulez faire de l'aspirateur eau et poussière.

#### **Pour aspirer (Fig. I) :**

Branchez le tuyau d'aspiration (a) à l'embouchure prévue pour le tuyau d'aspiration (9). Pour ce faire, poussez l'extrémité du tuyau d'aspiration (a), munie de deux tétons, dans l'embouchure d'aspiration (9) (A). Introduisez les deux tétons dans les évidements. Une fois mis en place, tournez le tuyau dans le sens horaire (B).

#### **Pour souffler (Fig. J) :**

Branchez le tuyau d'aspiration (a) à l'embouchure prévue pour le soufflage (13). Insérez l'extrémité du tuyau d'aspiration (a) munie de deux tétons dans l'embouchure de soufflage (13). Introduisez les deux tétons dans les évidements. Il n'est pas nécessaire de tourner le tuyau.

### **Montage de la rallonge de tuyau en métal (g), du tuyau d'aspiration (a) et des accessoires (e / f) (Fig. K)**

- Emmanchez la rallonge de tuyau en métal (g) sur l'extrémité coudée du tuyau d'aspiration (a).
- Emmanchez la brosse (e) ou le suceur (f) sur l'extrémité de la rallonge de tuyau en métal (g).

- Pour régler la longueur de la rallonge de tuyau en métal (g) poussez le curseur vers l'avant (A). (Fig. L)
- Tirez sur le tuyau pour atteindre la longueur voulue (B). Assurez-vous que le curseur s'encliquette. (Fig. L)

## 9. Utilisation

### ⚠ ATTENTION!

Avant la mise en service, monter impérativement l'appareil en entier !

### ⚠ ATTENTION!

Arrêtez l'aspirateur lorsque l'air recyclé est chargé de liquide ou de mousse lors de l'aspiration de liquide.

### Interrupteur Marche / Arrêt / Automatique (Fig. M / N)

L'interrupteur Marche / Arrêt (11) a trois positions :

1. Interrupteur en position 0 : Arrêt
2. Interrupteur en position II : Marche
  - Pour mettre en marche, appuyez sur l'interrupteur marche/arrêt en position "II".
  - Appuyer sur l'interrupteur marche/arrêt (11) en position «0» pour éteindre l'appareil.
3. Interrupteur en position I : Fonction automatique (l'aspirateur est mis en marche par un outil électrique qui a été branché sur la prise prévue à cet effet).
  - Branchez le câble d'alimentation de l'outil électrique que vous désirez utiliser à la prise automatique (10) (Fig. N).
  - Branchez le tuyau d'aspiration (a) à l'embouchure de dépoussiérage (9) de votre outil électrique.
  - Placez l'interrupteur de l'aspirateur en position «I» = Démarrage automatique

### Aspiration de matière sèche (Fig. G, H)

Utilisez le filtre HEPA (d) pour aspirer de la matière sèche. Vous pouvez également utiliser en plus le sac filtrant en papier (c), ceci permettra au filtre HEPA (d) de rester plus longtemps exempt de poussière, ce qui maintiendra également la puissance d'aspiration plus longtemps.

L'utilisation du sac filtrant en papier rend aussi l'élimination de la poussière plus facile.

Assurez-vous toujours que les filtres sont correctement mis en place.

### Aspiration de liquide (Fig F)

Utilisez le filtre en mousse (b) pour aspirer du liquide. Assurez-vous que le filtre en mousse (b) est correctement mis en place.

Lorsque la cuve en inox (8) est pleine, la soupape de sécurité (14) ferme l'embouchure d'aspiration et l'aspiration est interrompue.

**⚠ ATTENTION!**

Cet aspirateur n'est pas conçu pour aspirer des liquides inflammables. Utilisez uniquement le filtre en mousse (b) fourni pour aspirer du liquide.

**Vis de vidange d'eau (7) (Fig. O)**

Pour vidanger facilement la cuve en inox (8) lors de l'aspiration de liquide, la cuve est pourvue d'une vis de vidange (7). Ouvrez la vis de vidange (7) en la tournant vers la gauche et laissez le liquide s'écouler.

## 10. Nettoyage

**⚠ AVERTISSEMENT!**

Avant tout réglage, entretien ou réparation, débranchez la fiche du secteur!

**Nettoyage**

Il est conseillé de nettoyer l'aspirateur après chaque utilisation. N'aspergez pas l'aspirateur avec de l'eau et ne le nettoyez pas à l'eau courante. Cela pourrait provoquer des courts-circuits et endommager l'aspirateur.

Videz la cuve en inox (8) après chaque utilisation. Après avoir ouvert le couvercle fileté de vidange (7) le liquide peut s'écouler. Il restera une certaine quantité de liquide au fond de la cuve en inox (8), pour éliminer ce reste de liquide, enlevez la tête de l'aspirateur (2) de la cuve en inox (8) en ouvrant les crochets de fermeture (4) et faites s'écouler le reste de liquide et nettoyez la cuve avec un chiffon humide

- Remplacez le sac filtrant en papier s'il est plein.
- Veillez à ce que l'aspirateur soit toujours propre et n'utilisez pas de produits de nettoyage ou de solvants pour le nettoyer.
- Veillez à ce que les ailettes de refroidissement du moteur soient toujours propres et non obturées par de la poussière ou des impuretés.
- Utilisez uniquement une brosse douce ou un chiffon humide pour nettoyer l'aspirateur.
- Nettoyez le filtre en mousse (b) à l'eau courante avec un peu de savon noir et faites-le sécher à l'air.

## 11. Stockage et Transport

Entreposer l'appareil et ses accessoires dans un lieu sombre, sec et à l'abri du gel. En outre, ce lieu doit être hors de portée des enfants. La température de stockage optimale se situe entre 5 °C et 30 °C.

Conserver l'outil électrique dans son emballage d'origine.

Recouvrir l'outil électrique afin de le protéger de la poussière ou de l'humidité.

Conserver la notice d'utilisation à proximité de l'outil électrique.

- Enroulez le câble d'alimentation (3) autour du support de câble (12). (Fig. P)
- Sur le dessus de la plaque support (6) de l'aspirateur, il y a 4 évidements dans lesquels vous pouvez ranger la brosse de sol (e), le suceur (f) et la rallonge de tuyau en métal (g). (Fig. Q)
- Vous pouvez entreposer les autres accessoires dans la cuve en inox (8).

## 12. Maintenance

### **⚠ ATTENTION!**

Tirez sur le connecteur avant toute intervention de maintenance.

### **Les raccordements et réparations**

Les raccordements et réparations sur l'équipement électrique ne doivent être effectués que par un électricien spécialisé.

### **Pour toute question, veuillez indiquer les données suivantes.**

- Type de courant du moteur.
- Données de la plaque signalétique de la machine.
- Données figurant sur la plaque signalétique du moteur

### **Informations concernant le service après-vente**

Il faut tenir compte du fait que pour ce produit les pièces suivantes sont soumises à une usure liée à l'utilisation et sont donc des consommables non couverts par la garantie.

Pièces d'usure\*: Filtre en mousse, Sac filtrant en papier, Filtre plissé pour l'aspiration de poussière

\*Ne font pas partie de l'ensemble de livraison !

### 13. Mise au rebut et recyclage



L'appareil se trouve dans un emballage permettant d'éviter les dommages dus au transport. Cet emballage est une matière première et peut donc être réutilisé ultérieurement ou être réintroduit dans le circuit des matières premières. L'appareil et ses accessoires sont en matériaux divers, comme par ex. des métaux et matières plastiques. Éliminez les composants défectueux dans les systèmes d'élimination des déchets spéciaux. Renseignez-vous dans un commerce spécialisé ou auprès de l'administration de votre commune!

#### **Ne pas jeter les vieux appareils avec les déchets ménagers!**

 Ce symbole indique que conformément à la directive relative aux déchets d'équipements électriques et électroniques (2012/19/UE) et aux lois nationales, ce produit ne doit pas être jeté avec les déchets ménagers. Ce produit doit être remis à un centre de collecte prévu à cet effet. Le produit peut par ex. être retourné à l'achat d'un produit similaire ou être remis à un centre de collecte autorisé pour le recyclage d'appareils électriques et électroniques usagés. En raison des substances potentiellement dangereuses souvent contenues dans les appareils électriques et électroniques usagés, la manipulation non conforme des appareils usagés peut avoir un impact négatif sur l'environnement et la santé humaine. Une élimination conforme de ce produit contribue en outre à une utilisation efficace des ressources naturelles. Pour plus d'informations sur les centres de collecte des appareils usagés, veuillez contacter votre municipalité, le service communal d'élimination des déchets, un organisme agréé pour éliminer les déchets d'équipements électriques et électroniques ou le service d'enlèvement des déchets.



## 14. Aide au dépannage

Le tableau suivant indique les symptômes d'erreur et décrit les solutions possibles si votre machine ne fonctionne pas correctement. Si vous n'arrivez pas à localiser et éliminer le problème de cette manière, adressez-vous à l'atelier de service après-vente.

Panne	Cause possible	Remède
Le moteur ne fonctionne pas.	Vérifiez que le connecteur secteur est branché.	Rebranchez le connecteur secteur dans la prise.
	Vérifiez que la prise est sous tension.	Appelez un électricien.
	Vérifiez que l'interrupteur On/Off de l'aspirateur à poussières est activé.	Activez l'interrupteur On/Off.
Diminution de la puissance d'aspiration.	La brosse est-elle bloquée	Mettez l'aspirateur à poussières hors tension pour éliminer les blocages.
	Le sac à poussières est-il plein	Démontez et videz le sac à poussière.
	Le filtre est-il plein de poussières	Démontez et videz le filtre.

## Vysvetlenie symbolov na prístroji

Použitie symbolov v tomto manuáli má upriamiť vašu pozornosť na možné riziká. Bezpečnostné symboly a vysvetlenia, ktoré ich sprevádzajú, musia byť presne pochopené. Výstrahy samotné neodstraňujú riziká a nemôžu nahradiť správne opatrenia na zabránenie nehodám.

	Varovanie - Prečítajte si návod na obsluhu, aby ste minimalizovali riziko poranenia
 <b>Pozor!</b>	V tomto návode na obsluhu sme miesta, ktoré sa týkajú vašej bezpečnosti, opatrili touto značkou
	Výrobok zodpovedá platným európskym smerniciam.

## Obsah:

## Strana:

1.	Úvod .....	49
2.	Popis prístroja .....	50
3.	Rozsah dodávky .....	50
4.	Použitie v súlade s určením .....	51
5.	Všeobecné bezpečnostné upozornenia .....	51
6.	Technické údaje .....	53
7.	Montáž .....	53
8.	Montáž/Pred uvedením do prevádzky .....	54
9.	Uvedenie do prevádzky .....	55
10.	Čistenie .....	56
11.	Skladovanie a preprava .....	57
12.	Údržba .....	57
13.	Likvidácia a recyklácia .....	58
14.	Odstraňovanie porúch .....	59



# 1. Úvod

## Výrobca:

scheppach  
Fabrikation von Holzbearbeitungsmaschinen GmbH  
Günzburger Straße 69  
D-89335 Ichenhausen

## Vážený zákazník,

Želáme Vám veľa zábavy a úspechov pri práci s Vaším novým prístrojom.

## Upozornenie:

Výrobca tohto prístroja neručí podľa platného zákona o ručení za výrobok za škody, ktoré vzniknú na tomto prístroji alebo budú spôsobené týmto prístrojom pri:

- nesprávnej manipulácie,
- nedodržívaní návodu na obsluhu,
- opravách tretími osobami, neautorizovanými odborníkmi,
- montáži a výmene neoriginálnych náhradných dielov,
- použití v rozpore s určením
- poruchy elektrického systému, ktorá bola spôsobená nedodržaním elektrických predpisov a predpisov VDE 0100, DIN 57113, VDE0113.

## Dodržiavajte:

Pred montážou a uvedením do prevádzky si prečítajte celý text návodu na obsluhu.

Návod na obsluhu vám má uľahčiť, aby ste sa oboznámili s prístrojom a používali ho v súlade s jeho určenými možnosťami použitia.

Tento návod na obsluhu obsahuje dôležité informácie o tom, ako vykonávať bezpečnú, profesionálnu a hospodárnu obsluhu stroja, ako zabrániť rizikám, ako ušetriť náklady na opravy, ako skrátiť časy prestojov a ako zvýšiť spoľahlivosť a predĺžiť prevádzkovú životnosť stroja.

Okrem bezpečnostných predpisov uvedených v návode na obsluhu musíte dodržiavať tiež platné predpisy, týkajúce sa prevádzky stroja vo vašej krajine.

Návod na obsluhu uschovajte pri prístroji a v plastovom obale, aby bol chránený pred špinou a vlhkosťou. Všetci obsluhujúci pracovníci si ho musia pred začiatkom práce prečítať a starostlivo ho dodržiavať.

Na prístroji môžu pracovať len osoby, ktoré boli poučené o používaní prístroja a boli informované o nebezpečenstvách, ktoré sú s tým spojené. Treba dodržiavať požadovaný minimálny vek.

Okrem bezpečnostných upozornení obsiahnutých v tomto návode na obsluhu a osobitných predpisov vašej krajiny treba rešpektovať všeobecne uznávané technické pravidlá pre prevádzku konštrukčne rovnakých strojov.

Nepreberáme zodpovednosť za žiadne nehody ani škody, ktoré vznikli nedodržaním tohto návodu a bezpečnostných upozornení.

## 2. Popis prístroja

1. Držadlo
2. Hlava stroja
3. Prípojné vedenie
4. Blokovací háčik
5. Vodiace kladky (4x)
- 5a. Upnutie valčeka (4x)
6. Upínacia doska pre kolieska
7. Vypúšťacia skrutka vody
8. Nádobá z ušľachtilej ocele
9. Hadicová prípojka na odsávanie
10. Zásuvka s automatikou zapnutia
11. Vypínač zap/vyp
12. Držiak kábla
13. Prípojka pre funkciu vyfukovania
14. Filtračný kôš s bezpečnostným plavákovým ventilom

## 3. Rozsah dodávky

- a) Odsávacia hadica
- b) Filter na penu
- c) Papierové filtračné vrečko
- d) Filter HEPA (Voliteľné príslušenstvo, Č. výr. 7907702702)
- e) Podlahová hubica
- f) Štrbinová hubica
- g) Kovová predlžovacia rúra
- h) Návod na obsluhu

## 4. Použitie v súlade s určením

Stroj sa môže používať iba v súlade so svojim určením. Každé iné použitie presahujúce určenie je považované za používanie v rozpore s určením. Za škody z neho vzniknuté alebo poranenia akéhokoľvek druhu ručí používateľ/obsluha a nie výrobca.

Súčasťou používania v súlade s určením je aj dodržiavanie bezpečnostných upozornení, ako aj návodu na montáž a prevádzkových pokynov v návode na obsluhu.

Osoby, ktoré obsluhujú stroj a vykonávajú údržbu, musia byť oboznámené so strojom a možnými nebezpečenstvami.

Okrem toho sa musia čo najdôkladnejšie dodržiavať predpisy na zabránenie úrazom.

Musia sa dodržiavať aj iné všeobecné pracovno-lekárske a bezpečnostno-technické pravidlá.

Pri škodách vzniknutých v dôsledku zmien na stroji sa vylučuje záruka výrobcu.

Stroj sa smie používať iba s originálnymi dielmi a originálnym príslušenstvom od výrobcu.

Musia sa dodržiavať bezpečnostné, pracovné predpisy a predpisy týkajúce sa údržby, ako aj rozmery uvedené v technických údajoch.

Dbajte, prosím, na to, že naše prístroje neboli v súlade s určením skonštruované na komerčné, remeselné ani priemyselné použitie. Ak sa prístroj používa v komerčných, remeselných alebo priemyselných podnikoch, ako aj na podobné činnosti, nepreberáme žiadnu záruku.

## 5. Všeobecné bezpečnostné upozornenia

### ⚠ NEBEZPEČENSTVO!

Zariadenie pripájajte iba na striedavý prúd. Napätie musí zodpovedať údajom na typovom štítku zariadenia.

- Nikdy sa nedotýkajte sieťovej zásuvky a vidlice vlhkými rukami.
- Sieťovú zástrčku neťahajte zo zásuvky za sieťový kábel.
- Pred každým použitím skontrolujte, či nie je poškodený prívodný kábel alebo sieťová vidlica. Poškodený prívodný kábel dajte bezodkladne vymeniť autorizovanej servisnej službe alebo kvalifikovanému elektrotechnikovi.
- Na predchádzanie úrazom spôsobeným elektrickým prúdom odporúčame používať sieťové zásuvky s predradeným ochranným ističom proti zvodovým prúdom (menovitý spínací prúd max. 30 mA).
- Pred každým ošetrením a údržbou zariadenie vypnite a vytiahnite zástrčku.
- Opravy a práce na elektrických konštrukčných dielcoch môže vykonávať výhradne autorizovaná servisná služba.

### ⚠ **Pozor!**

- Tento prístroj nie je určený nato, aby ho používali osoby s obmedzenými fyzickými, senzorickými alebo duševnými schopnosťami alebo nedostatkom skúseností a/alebo nedostatočnými vedomosťami, môžu ho použiť iba v tom prípade, ak sú kvôli vlastnej bezpečnosti pod dozorom spoľahlivej osoby alebo od nej dostali pokyny, ako sa má prístroj používať a pochopili nebezpečenstvá vychádzajúce z prístroja.
- Deti môžu používať prístroj iba vtedy, ak sú staršie než 8 rokov a ak sú kvôli vlastnej bezpečnosti pod dozorom spoľahlivej osoby, alebo od nej dostali pokyny, ako sa má prístroj používať, a pochopili nebezpečenstvá vychádzajúce z prístroja.
- Deti sa nesmú hrať s prístrojom.
- Deti by mali byť pod dozorom, aby sa zabezpečilo, že sa s prístrojom nebudú hrať.
- Deti nemôžu vykonávať čistenie a užívateľskú údržbu bez dohľadu dospelého osoby.
- Obalové fólie uchovávajú mimo dosahu detí. Vzniká nebezpečenstvo udusení!
- Prístroj po každom použití a pred každým čistením alebo údržbou vypnite.
- Nebezpečie vzniku požiaru. Nevysávajte horiace alebo tlejúce predmety.
- Používanie v priestoroch so zvýšením nebezpečenstvom výbuchu je zakázané.
- Pri vytváraní peny alebo vytekaní kvapaliny zariadenie okamžite vypnite alebo vytiahnite zástrčku elektrickej siete!
- Nepoužívajte žiadne abrazívne pôsobiace prípravky, prípravky na sklo ani univerzálne čističe! Spotrebič nikdy neponárajte do vody.

Určité látky môžu v dôsledku rozvrienia nasávaného vzduchu vytvoriť výbušné pary alebo zmesi! Nikdy nevysávajte nasledovné látky:

- Výbušné alebo horľavé plyny, kvapaliny a prach (reaktívny prach)
- Reaktívny kovový prach (naopr. hliník, magnézium, zinok) v spojení so silne alkalickými a kyslými čistiacimi prostriedkami
- Neriedené silné kyseliny a lúhy
- Organické rozpúšťadlá (napr. benzín, riedidlo na farbu, acetón, vykurovací olej).

Tieto látky môžu dodatočne naleptať materiály použité vo vysávači.

### ⚠ **VÝSTRAHA!**

Tento elektrický prístroj vytvára počas prevádzky elektromagnetické pole. Toto pole môže za určitých okolností ovplyvniť aktívne alebo pasívne implantáty.

Na zníženie nebezpečenstva závažných alebo smrteľných poranení odporúčame osobám s implantátmi prekonzultovať situáciu so svojím lekárom a výrobcom implantátu ešte predtým, ako začnú obsluhovať elektrický prístroj.

## 6. Technické údaje

Sieťové napätie	220 - 240V~ 50/60 Hz
Výkon	1300 W
Maximálny výkon prístrojovej zásuvky	2000 W
Celkový výkon	3300 W
Nádržka na vodu Kapacita	30 L
Odsávací výkon	20 kPa
Druh krytia	IP24
Trieda ochrany	I

Technické zmeny vyhradené!

## 7. Montáž

Otvorte obal a opatrne vyberte prístroj.

Odstráňte baliaci materiál, ako aj obalové a prepravné poistky (ak sú použité).

Skontrolujte, či je rozsah dodávky kompletný.

Prístroj a diely príslušenstva skontrolujte ohľadom poškodení spôsobených prepravou. V prípade reklamácií ihneď informujte dodávateľa. Neskoršie reklamácie nebudú uznané.

Obal podľa možnosti uschovajte až do uplynutia záručnej doby.

Pred použitím sa oboznámte s prístrojom na základe návodu na obsluhu.

Pri príslušenstve, ako aj pri dieloch podliehajúcich opotrebovaniu a náhradných dieloch používajte iba originálne diely. Náhradné diely získate u svojho špecializovaného predajcu.

Pri objednávkach uvádzajte naše čísla výrobkov, ako aj typ a rok výroby zariadenia.

### **⚠ POZOR!**

**Prístroj a baliaci materiál nie sú hračkami pre deti! Deti sa nesmú hrať s plastovými vreckami, fóliami a malými dielmi! Existuje nebezpečenstvo prehltnutia a zadusení!**

## 8. Montáž/Pred uvedením do prevádzky

### ⚠ POZOR!

Pred použitím zaistíte, aby bol prístroj správne a úplne namontovaný.

### Vybalením (obr. A, B, C)

- Odblokujte blokovací háčik (4) a odstráňte hlavu stroja (2). Príslušenstvo sa nachádza v nádobe s ušľachtilou oceľou (8). Iba kovová predlžovacia rúra (g) sa nachádza v balení mimo nádoby s ušľachtilou oceľou (8). Odstráňte celé príslušenstvo z nádoby z ušľachtilej ocele (8).

### Montáž upnutí valčekov (5a) (obr. D)

- Nádobu z ušľachtilej ocele (8) postavte na hlavu (hlava stroja (2) sa musí odstrániť).
- Upnutia valčekov (5a) posuňte do určených vybraní na upínacej doske pre kolieska (6).

### Montáž valčekov (5) (obr. D)

- Štyri vodiace kladky (5) zatlačte do otvorov uchopení koliesok (5a).

### Montáž hlavy stroja (2) (obr. E)

- Hlavu stroja (2) nasadte na nádobu z ušľachtilej ocele (8). Hlavu stroja (2) zaistíte blokovacími háčikmi (4). Pri montáži hlavy stroja (2) dbajte na to, aby blokovacie háčiky (4) správne zaklapli.

### Montáž filtra na penu (b) (obr. F)

Prístroj nikdy nepoužívajte bez filtra! Vždy zabezpečte, aby boli filtre správne namontované.

- Montáž filtra na penu (b): Na mokré vysávanie posuňte dodaný filter na penu (b) nad filtračný kôš s bezpečnostným plavákovým ventilom (14).

### Montáž filtra HEPA (d) (obr. G)

Na suché vysávanie posuňte filter HEPA (d) na filtračný kôš s bezpečnostným plavákovým ventilom (14). Zaistíte filter otáčaním ochrannej čiapočky v smere hodinových ručičiek.

### Montáž papierového filtračného vrečka (c) (obr. H)

Na vysávanie jemnej, suchej nečistoty sa odporúča, použiť dodatočne papierové filtračné vrečko (c).

- Papierové filtračné vrečko (c) posuňte nad odsávací otvor v nádobe z ušľachtilej ocele (8). Papierové filtračné vrečko (c) je vhodné iba na suché vysávanie. Papierové filtračné vrečko (c) uľahčuje odstraňovanie vysávaného prachu.

### Montáž odsávacej hadice (a) (obr. I)

Odsávaciu hadicu (a) napojte na príslušnú prípojku, v závislosti od požadovaného použitia na mokro-suchý vysávač.

### Vysávanie prachu (obr. I) :

Odsávaciu hadicu (a) napojte na hadicovú prípojku na odsávanie (9). Na to posuňte koniec odsávacej hadice (a) s obomi vsuvkami do prípojky na odsávanie (9) (A). Obe vsuvky vložte do priehlbín. V koncovej polohe otočte odsávaciu hadicu (a) v smere hodinových ručičiek (B).

### Vyfukovani (obr. J) :

Odsávaciu hadicu (a) napojte na prípojku s funkciou vyfukovania (13). Posuňte koniec odsávacej hadice (a) s obomi vsuvkami do prípojky s funkciou vyfukovania (13). Obe vsuvky vložte do priehlbín. Zatočenie tu nie je potrebné

### Montáž kovovej predlžovacej rúry (g), odsávacej hadice (a) a hubíc (e / f) (obr. K)

- Spojte kovovú predlžovaciu rúru (g) so zakriveným koncom odsávacej hadice (a).
- Podlahovú hubicu (e) alebo štrbinovú hubicu (f) namontujte na druhý koniec kovovej predlžovacej rúry (g).
- Pre nastavenie individuálnej dĺžky kovovej predlžovacej rúry (g) posuňte posúvač smerom vpred (A). (obr. L)
- Rúru potiahnite na príslušnú dĺžku (B). Zabezpečte, aby posuvný regulátor zaklapol. (obr. L)

## 9. Uvedenie do prevádzky

### ⚠ POZOR!

**Prístroj pred uvedením do prevádzky bezpodmienečne kompletne zmontujte!**

### ⚠ VÝSTRAHA!

Prístroj vypnite, ak pri mokrom vysávaní s odpadovým vzduchom vyteká kvapalina alebo pena.

### Zapnutie/vypnutie/automatika (obr. M, N)

Spínač ON/OFF (11) má tri nastavenia:

1. Poloha spínača 0: Vyp.
2. Poloha spínača II: Zap.
  - Na zapnutie prístroja stlačte vypínač zap/vyp do polohy „II“.
  - Na vypnutie prístroja stlačte vypínač zap/vyp (11) do polohy „0“.

3. Poloha spínača I: Automatická prevádzka (vysávač sa zapne prostredníctvom elektrického prístroja).
- Zapojte sieťový kábel vášho elektrického prístroja do automatickej zásuvky (10) (obr. N).
  - Odsávaciu hadicu (a) napojte na prípojku odsávania (9) prachu vášho elektrického prístroja. Skontrolujte, aby bolo spojenie bezpečné a vzduchotesné.
  - Spínač na systéme odsávania prepnite na polohu „I“ = automatická prevádzka.

### **Suché odsávanie (obr. G, H)**

Na suché odsávanie použijete filter HEPA (d). Dodatočne sa môže použiť papierové filtračné vrečko (c). Tým zostane filter HEPA (d) dlhšie bez prachu a sací výkon sa udrží dlhšie.

Okrem toho sa uľahčí likvidácia prachu.

Vždy zabezpečte, aby boli filtre správne namontované.

### **Mokrú vysávanie (obr. F)**

Na mokré vysávanie použijete filter na penu (b). Zabezpečte, aby bol filter na penu (b) správne namontovaný.

Ak je nádoba z ušľachtilej ocele (8) plná, uzatvorí bezpečnostný plavákový ventil (14) odsávací otvor a vysávanie sa preruší.

#### **⚠ Pozor!**

Prístroj nie je vhodný na vysávanie horľavých kvapalín. Na mokré vysávanie používajte iba dodaný filter na penu (b).

### **Vypúšťacia skrutka pre vodu (obr. O)**

Na jednoduchšie vyprázdnenie nádoby z ušľachtilej ocele (8) pri mokrom vysávaní je tento vybavený vypúšťacou skrutkou pre vodu (7). Vypúšťaciu skrutku pre vodu (7) otvorte otčením doľava a vypustíte kvapalinu.

## **10. Čistenie**

### **⚠ VÝSTRAHA!**

Pred každým nastavením, údržbou alebo opravou vyťahnite sieťovú zástrčku!

### **Čistenie**

Prístroj sa odporúča vyčistiť po každom použití. Prístroj nezmývajte vodou alebo nečistite pod tečúcou vodou. To by mohlo viesť k úderom elektrickým prúdom a to by mohlo poškodiť prístroj.

Nádoby z ušľachtilej ocele (8) čistite po každej prevádzke: Po otvorení závitového uzáveru na vypustenie kvapaliny (7) sa môže zachytená kvapalina vypustiť. V nádobe z ušľachtilej ocele (8) zostane zvyšok kvapaliny.



Na odstránenie zvyškovej kvapaliny odoberte hlavu stoja (2) otvorením blokovacieho háčika (4) z nádoby z ušľachtilej ocele (8). Tekutý zvyšok vylejte. Nádobu vyčistíte mierne navlhčenou handrou.

- Plné papierové filtračné vrečko nahraďte.
- Prístroj udržiavajte vždy čistý. Nepoužívajte žiadne čistiace prostriedky alebo rozpúšťadlá.
- Vetracie štrbiny udržiavajte vždy čisté a bez nečistôt a prachu.
- Prístroj čistíte iba mäkkou kefkou alebo mierne navlhčenou handrou.
- Filter na penu (b) vyčistíte trochu mazľavého mydla pod tečúcou vodou a nechajte ho vysušiť na vzduchu.

## 11. Skladovanie a preprava

Prístroj a jeho príslušenstvo skladujte na tmavom, suchom a nezamrzajúcom mieste neprístupnom pre deti. Optimálna skladovacia teplota sa nachádza medzi 5 a 30 °C.

Elektrický prístroj skladujte v originálnom obale.

Elektrický prístroj zakryte, aby ste ho chránili pred prachom alebo vlhkosťou.

Návod na obsluhu skladujte pri elektrickom prístroji.

- Prípojné vedenie naviňte (3) okolo horného držiaka kábla (12). (obr. P)
- Na hornej strane upínacia doska pre kolieska (6) sa nachádzajú štyri priehlbiny, do ktorých sa môžu z dôvodu uskladnenia umiestniť podlahová hubica (e) a štrbinová hubica (f) a kovová predlžovacia rúra (g). (obr. Q)
- Zvyšné príslušenstvo môžete skladovať v nádobe z ušľachtilej ocele (8).

## 12. Údržba

### Pozor!

Pred všetkými údržbovými prácami vytiahnite sieťovú zástrčku.

### Prípojky a opravy

Prípojky a opravy elektrickej výbavy smie vykonávať iba vyučený elektrikár.

### V prípade otázok uveďte, prosím, nasledujúce údaje:

- druh prúdu motora,
- údaje z typového štítku stroja.
- údaje z typového štítku motora.

## Servisné informácie

Je potrebné dbať na to, že pri tomto produkte podliehajú nasledujúce diely použitiu primeranému alebo prirodzenému opotrebovaniu, resp. nasledujúce diely sú potrebné ako spotrebné materiály.

Diely podliehajúce opotrebeniu\*: Filter na penu, Papierové filtračné vrečko, Skladaný filter

\* nie je bezpodmienečne obsiahnuté v objeme dodávky!

## 13. Likvidácia a recyklácia



Prístroj sa nachádza v obale, aby sa zabránilo prípadným škodám pri preprave. Tento obal je surovina, je teda opätovne použiteľný alebo možno vykonať jeho recykláciu.



Prístroj a jeho príslušenstvo pozostávajú z rôznych materiálov, ako napr. kov a plasty. Chybné súčiastky zlikvidujte so špeciálnym odpadom. Informácie si zistíte v špecializovanom obchode alebo od správy obce!

### Staré zariadenia nevyhadzujte do domového odpadu!



Tento symbol upozorňuje na to, že tento výrobok sa musí zlikvidovať podľa smernice o odpade z elektrických a elektronických zariadení (2012/19/EÚ) a nesmie sa zlikvidovať s domovým odpadom. Tento výrobok sa musí odovzdať na to určenému zbernému stredisku. K tomu môže dôjsť napríklad vrátením pri nákupe podobného výrobku alebo odovzdaním autorizovanému zbernému stredisku na recykláciu odpadu z elektrických a elektronických zariadení. Neodborné zaobchádzanie so starými zariadeniami môže mať v dôsledku potenciálne nebezpečných látok, ktoré obsahuje odpad z elektrických a elektronických zariadení, negatívny vplyv na životné prostredie a zdravie osôb. Odbornou likvidáciou tohto výrobku navyše prispievate k efektívnemu využívaniu prírodných zdrojov. Informácie o zberných strediskách pre staré zariadenia získate od vašej miestnej správy, verejnoprávnej inštitúcie zaoberajúcej sa likvidáciou odpadu, autorizovaného úradu pre likvidáciu odpadu z elektrických a elektronických zariadení alebo od vášho odvozu odpadkov.



## 14. Odstraňovanie porúch

V nasledujúcej tabuľke sú uvedené príznaky chýb a je tam opísané, ako môžete urobiť nápravu, keď váš stroj nepracuje správne. Ak pomocou toho nedokážete lokalizovať a odstrániť problém, obráťte sa na vašu servisnú dielňu.

Porucha	Možná príčina	Náprava
Motor nebeží	Skontrolujte, či je sieťová zástrčka zasunutá.	Znovu zasunite sieťovú zástrčku do zásuvky.
	Skontrolujte, či je v zásuvke prúd.	Zvolajte elektrikára.
	Skontrolujte, či je zapnutý zapínač/vypínač vysávača.	Zapnite zapínač/vypínač.
Znížený sací výkon	Keňa je blokována.	Pre odstránenie blokovania vypnite vysávač.
	Vrečko na prach je plné prachu.	Demontujte a vyprázdňte vrečko na prach.
	Filter je plný prachu.	Demontujte a vyprázdňte filter.

## Vysvětlení symbolů na přístroji

Symbole použité v této příručce vás mají upozornit na možná rizika. Bezpečnostní symboly a vysvětlivky, které je provázejí, musejí být přesně pochopeny. Samotné výstrahy rizika neodstraní a nemohou nahradit správná opatření pro prevenci úrazů.

	<p>Varování - Přečtěte si pro snížení nebezpečí úrazu návod k obsluze.</p>
<p><b>⚠ Pozor!</b></p>	<p>Místa, která se týkají bezpečnosti, jsme v tomto návodu k použití označili touto značkou.</p>
	<p>Produkt splňuje platné evropské směrnice.</p>

**Obsah:**
**Strana:**

1.	Úvod .....	62
2.	Popis zařízení.....	63
3.	Rozsah dodávky.....	63
4.	Použití v souladu s určením .....	63
5.	Všeobecné bezpečnostní pokyny .....	64
6.	Technické údaje .....	66
7.	Rozbalení .....	66
8.	Montáž / Před uvedením do provozu .....	67
9.	Uvedení do provozu .....	68
10.	Čištění .....	69
11.	Skladování a přeprava .....	70
12.	Údržba .....	70
13.	Likvidace a recyklace.....	71
14.	Odstraňování poruch.....	72

# 1. Úvod

## Výrobce:

scheppach  
Fabrikation von Holzbearbeitungsmaschinen GmbH  
Günzburger Straße 69  
D-89335 Ichenhausen

## Vážený zákazníku,

přejeme vám mnoho radosti a úspěchu při práci s novým zařízením.

## Upozornění:

Výrobce tohoto zařízení neručí podle platného zákona o odpovědnosti za vady výrobku za škody, které vzniknou na tomto zařízení nebo jeho prostřednictvím v případě:

- Nesprávná manipulace.
- nedodržování návodu k obsluze,
- oprav prostřednictvím třetích osob, neautorizovaných odborníků,
- montáže a výměny neoriginálních náhradních dílů,
- použití, které není v souladu s určením
- výpadků elektrického zařízení v případě nedodržení elektrických předpisů a ustanovení VDE 0100, DIN 57113 / VDE 0113

## Mějte na paměti:

Před montáží a zprovozněním si přečtěte celý text návodu k obsluze.

Tento návod k obsluze vám má usnadnit seznámení se zařízením a jeho používání v souladu s určením.

Návod k obsluze obsahuje důležité pokyny, jak se zařízením pracovat bezpečně, odborně a ekonomicky, abyste se vyhnuli rizikům, ušetřili náklady za opravy, omezili dobu nečinnosti a zvýšili spolehlivost a životnost zařízení.

Kromě bezpečnostních ustanovení tohoto návodu k obsluze musíte bezpodmínečně dodržovat předpisy své země, které platí pro provoz zařízení.

Uchovávejte návod k obsluze u zařízení v plastovém obalu, který jej bude chránit před znečištěním a vlhkostí. Před započítím práce si jej musí každý pracovník obsluhy přečíst a pečlivě jej dodržovat.

Se zařízením smějí pracovat jen osoby, které jsou poučeny o jeho použití a informovány o nebezpečích, která jsou s ním spojena. Dodržujte minimální požadovaný věk obsluhy.

Kromě bezpečnostních pokynů, které jsou obsaženy v tomto návodu k obsluze, a zvláštních předpisů vaší země, je při provozu konstrukčně stejných strojů zapotřebí dodržovat všeobecně uznávaná technická pravidla.

Nepřebíráme žádnou záruku za nehody nebo škody způsobené nedodržením tohoto návodu a bezpečnostních pokynů.

## 2. Popis zařízení

1. Rukojeť
2. Hlava stroje
3. Přípojné vedení
4. Zajišťovací hák
5. Řídicí válečky (4x)
- 5a. Upevnění váleček (4x)
6. Upínací deska kola
7. Kryt se šrouby k vypouštění tekutin
8. Nádoba z ušlechtilé oceli
9. Přípojka odsávací hadice
10. Zásuvka s automatikou zapnutí
11. Spínač / vypínač
12. Držák kabelu
13. Přípojka funkce vyfouknutí
14. Koš filtru s bezpečnostním plovoucím ventilem

## 3. Rozsah dodávky

- a) Odsávací hadice
- b) Pěnový filtr
- c) Sáček papírového filtru
- d) Filtr HEPA (Volitelné příslušenství, Výr.č. 7907702702)
- e) Nástavec pro vysávání podlahy
- f) Štěrbinový nástavec
- g) Kovová prodlužovací trubka
- h) Návod k obsluze

## 4. Použití v souladu s určením

Vysavač pro vysávání zasucha i zamokra je vhodný na vysávání zasucha i zamokra při použití příslušného fi ltru. Přístroj není určen k vysávání hořlavých, výbušných nebo zdraví škodlivých látek.

Stroj se smí používat pouze v souladu s určením. Jakékoliv jiné použití je v rozporu s určením. Za škody nebo zranění všeho druhu, které vzniknou na základě použití v rozporu s určením, zodpovídá uživatel/obsluhující osoba a ne výrobce.

Součástí použití k určenému účelu je dodržování bezpečnostních pokynů a také montážní návod a provozní pokyny v návodu k obsluze.

Osoby provádějící obsluhu a údržbu stroje s ním musí být seznámeny a informovány o potenciálních nebezpečích.

Kromě toho je třeba co nejpřesněji dodržovat platné předpisy pro prevenci nehodovosti.

Je třeba dodržovat ostatní všeobecná pravidla pro oblasti pracovního lékařství a bezpečnostně technická pravidla.

Změny stroje zcela vylučují ručení výrobce za škody, které takto vzniknou.

Stroj smí být používán jen s originálními díly a originálním příslušenstvím výrobce.

Předpisy výrobce týkající se bezpečnosti, práce a údržby stroje a předpisy uvedené v technických údajích

Respektujte prosím, že náš přístroj v souladu s určením není konstruováno pro komerční, řemeslné a průmyslové použití. Nepřebíráme zodpovědnost v případě, když se přístroj použije v komerčních, řemeslných nebo průmyslových provozech, a při srovnatelných činnostech.

## 5. Všeobecné bezpečnostní pokyny

### **⚠ NEBEZPEČÍ!**

Přístroj zapojujte pouze na střídavý proud. Napětí musí být shodné s údaji o napětí na typovém štítku přístroje.

- Zástrčky a zásuvky se nikdy nedotýkejte mokřými rukama.
- Síťovou zástrčku neodpojuje ze zásuvky taháním za síťový kabel.
- Před každým použitím přístroje zkontrolujte, zda napájecí vedení a zástrčka nejsou poškozeny. Poškozené napájecí vedení je nutné nechat neprodleně vyměnit autorizovanou servisní službou, resp. odborníkem na elektrické přístroje.
- Abyste zabránili úrazům vlivem el. proudu, doporučujeme používat zásuvky s předřazeným proudovým chráničem (jmenovitá hodnota síly proudu vypínacího mechanismu max. 30 mA).
- Než začnete provádět jakoukoliv péči nebo údržbu, zařízení vypněte a vytáhněte zástrčku ze sítě.
- Veškeré opravářské práce na elektrických částech přístroje smí provádět pouze autorizovaný zákaznický servis.



## **⚠ Pozor!**

- Toto zařízení není určeno k tomu, aby je používaly osoby s omezenými fyzickými, smyslovými nebo duševními schopnostmi nebo osoby zcela bez zkušeností a/nebo znalostí, ledaže by tak činily pod dohledem osoby pověřené zajištěním jejich bezpečnosti nebo poté, co od ní obdržely instruktáž, jak se zařízením zacházet a uvědomují si nebezpečích, která s používáním přístroje souvisí.
- Děti smí přístroj používat pouze tehdy, pokud jsou starší 8 let a pokud na jejich bezpečnost dohlíží příslušná osoba nebo pokud o ní získali pokyny, jak se přístroj používá a uvědomují si nebezpečím, která s používáním přístroje souvisí.
- Není dovoleno, aby si děti s přístrojem hrály.
- Na děti je třeba dohlížet, aby bylo zajištěno, že si se zařízením nebudou hrát.
- Čištění a údržbu přístroje nesmí provádět děti bez dozoru.
- Balicí fólii udržujte mimo dosah dětí, hrozí nebezpečí udušení!
- Po každém použití a vždy před čištěním / údržbou zařízení vypněte.
- Nebezpečí požáru. Nevysávejte hořící či doutnající předměty.
- Provoz v oblastech ohrožených výbuchem je zakázáno.
- Přístroj bezpodmínečně okamžitě vypněte, začne-li se tvořit pěna či uniká-li z přístroje kapalina!
- Nepoužívejte abrazivní čisticí prostředky, čističe na sklo nebo víceúčelové čističe! Přístroj nikdy nesmíte ponořit do vody.

V kontaktu s nasávaným vzduchem může u určitých látek dojít ke tvorbě explozivních par či směsí. Níže uvedené látky se nesmí nasávat:

- výbušné nebo hořlavé plyny, tekutiny a prach (reaktivní prach)
- reaktivní kovový prach (např. hliník, hořčík, zinek) ve spojení se silně alkalickými a kyselými čisticími prostředky
- nezředěné silné kyseliny a louhy
- organická rozpouštědla (např. benzin, ředidla barev, aceton, topný olej).

Kromě toho mohou tyto látky způsobit nežádoucí škody na materiálu přístroje.

## **⚠ VÝSTRAHA!**

Tento elektrický nástroj vytváří během provozu elektromagnetické pole. Toto pole může za určitých podmínek ovlivňovat aktivní nebo pasivní zdravotní implantáty.

Pro snížení rizika vážných nebo smrtelných úrazů doporučujeme osobám se zdravotními implantáty, aby se před obsluhou tohoto elektrického nástroje obrátily na svého lékaře nebo na výrobce zdravotního implantátu.

## 6. Technické údaje

Síťové napětí	220 - 240 V~ 50/60 Hz
Výkon	1300 W
Maximální výkon přístrojové zásuvky	2000 W
Celkový výkon	3300 W
Zásobník na vodu Kapacita	30 L
Odsávací výkon	20 kPa
Druh krytí	IP24
Třída ochrany	I

Technické změny vyhrazeny!

## 7. Rozbalení

Otevřete balení a opatrně vyjměte přístroj.

Odstraňte materiál obalu a obalové a přepravní pojistky (pokud je jimi výrobek opatřen).

Zkontrolujte, zda je rozsah dodávky úplný.

Zkontrolujte přístroj a díly příslušenství, zda se při přepravě nepoškodily. V případě výtek je třeba okamžitě uvědomit dodavatele.

Pozdější reklamace nebudou uznány.

Uchovejte obal dle možností až do uplynutí záruční doby.

Seznamte se před použitím s přístrojem podle návodu k obsluze.

Používejte u příslušenství a opotřebitelných a náhradních dílů pouze originální díly. Náhradní díly obdržíte u specializovaného prodejce.

Uveďte při objednávání naše čísla výrobku a rovněž typ a rok výroby přístroje.

### **⚠ POZOR!**

**Přístroj a obalový materiál nejsou hračka! S plastovými sáčky, fóliemi a drobným součástmi si nesmějí hrát děti! Hrozí nebezpečí spolknutí těchto věcí a udušení!**

## 8. Montáž / Před uvedením do provozu

### ⚠ POZOR!

Před použitím zajistěte, aby byl přístroj správně a kompletně namontován.

### Vybalení (obr. A, B, C)

- Odblokujte zajišťovací háky (4) a odstraňte hlavu stroje (2). Příslušenství se nachází v nádobě z ušlechtilé oceli (8). Jen kovová prodlužovací trubka (g) se nachází mimo nádobu z ušlechtilé oceli (8) v balení. Odstraňte veškeré příslušenství z nádoby z ušlechtilé oceli (8).

### Montáž uložení válečků (5a) (obr. D)

- Postavte nádobu z ušlechtilé oceli (8) na hlavu (hlava stroje (2) musí být odstraněna).
- Posuňte upevnění válečků (5a) do k tomu určených vybrání upínací desky kola (6).

### Montáž válečků (5) (obr. D)

- Zatlačte čtyři řídicí válečky (5) do otvorů upevnění válečků (5a).

### Montáž hlavy stroje (2) (obr. E)

- Nasaďte hlavu stroje (2) na nádobu z ušlechtilé oceli (8). Zajistěte hlavu stroje (2) zajišťovacími háky (4). Při montáži hlavy stroje (2) dbejte na to, aby zajišťovací háky (4) správně zaskočily.

### Montáž pěnového filtru (b) (obr. E)

Přístroj nikdy nepoužívejte bez filtru! Vždy zajistěte, aby byly filtry správně namontovány.

- Namontujte pěnový filtr (b): Pro mokré sání nasuňte společně dodaný pěnový filtr (b) na koš filtru s bezpečnostním plovoucím ventilem (14).

### Montáž filtru HEPA (d) (obr. G)

Pro suché sání nasuňte filtr HEPA (d) na koš filtru s bezpečnostním plovoucím ventilem (14). Zajistěte filtr otočným uzávěrem ve směru hodinových ručiček.

### Montáž sáčku papírového filtru (c) (obr. H)

K nasávání jemných, suchých nečistot se doporučuje, dodatečně použít sáček papírového filtru (c).

- Sáček papírového filtru (c) nasuňte na sací otvor nádoby z ušlechtilé oceli (8). Sáček papírového filtru (c) je vhodný pouze k suchému sání.  
Sáček papírového filtru (c) ulehčuje likvidaci vysátého prachu.

### **Namontujte odsávací hadici (a) (obr. I)**

Napojte odsávací hadici (a) na odpovídající přípojku, dle požadované aplikace, na mokrý a suchý vysavač.

### **Vysávání (obr. I) :**

Odsávací hadici (a) napojte na přípojku odsávací hadice (9). K tomu nasuňte konec odsávací hadice (a) s oběma vsuvkami do přípojky odsávací hadice (9) (A). Nasadte obě vsuvky do prohlubní. V koncové pozici otočte odsávací hadici (a) ve směru hodinových ručiček (B).

### **Foukání (obr. J) :**

Napojte odsávací hadici (a) na přípojku s funkcí profouknutí (13). Nasuňte konec odsávací hadice (a) s oběma vsuvkami do přípojky s funkcí profouknutí (13). Nasadte obě vsuvky do prohlubní. Otáčení se zde nedoporučuje.

### **Namontujte kovovou prodlužovací trubku (g), odsávací hadici (a) a trysky (e/f) (obr. K)**

- Spojte kovovou prodlužovací trubku (g) se zahnutým koncem odsávací hadice (a).
- Namontujte nástavec pro vysávání podlahy (e) nebo štěrbinový nástavec (f) na opačný konec kovové prodlužovací trubky (g).
- Pro nastavení individuální délky kovové prodlužovací trubky (g), posuňte posuvník dopředu (A). (obr. L)
- Natáhněte trubku do odpovídající délky (B). Zajistěte, aby posuvný regulátor zaskočil. (obr. L)

## **9. Uvedení do provozu**

### **⚠ POZOR!**

**Před uvedením do provozu přístroj bezpodmínečně kompletně smontujte!**

### **⚠ VÝSTRAHA!**

Vypněte přístroj, pokud při mokrém vysávání vystupuje s odváděným vzduchem kapalina nebo pěna.

### **Zapnutí/vypnutí/automatika (obr. M, N)**

Spínač ON / OFF (11) má tři nastavení:

1. poloha spínače 0: Vyp
  2. poloha spínače II: Zap
    - Pro zapnutí stiskněte spínač zap/vyp do polohy „II“.
    - Pro vypnutí přístroje stiskněte spínač zap/vyp (11) do polohy „0“.
  3. poloha spínače I: Automatický provoz (vysavač se zapne pomocí elektrického nástroje).
- Napojte síťový kabel vašeho elektrického nástroje na automatickou zásuvku (10) (obr. N).

- Napojte odsávací hadici (a) na přípojku (9) vašeho elektrického nástroje. Zkontrolujte, zda je spojení bezpečné a vzduchotěsné.
- Nastavte spínač odsávacího systému do polohy „I“ = automatický provoz.

### **Suché vysávání (obr. G, H)**

Použijte filtr HEPA (d) pro suché vysávání. Dodatečně můžete použít sáček papírového filtru (c). Tím zůstane filtr HEPA (d) déle bez prachu a sací výkon zachován.

K tomu se zjednoduší likvidace prachu.

Vždy zajistěte, aby byly filtry správně namontovány.

### **Mokrý vysávání (obr. F)**

Pro mokré vysávání použijte pěnový filtr (b). Zajistěte, aby byl pěnový filtr (b) správně namontován.

Je-li nádoba z ušlechtilé oceli (8) plná, zavře bezpečnostní plovoucí ventil (14) sací otvor a přerušuje se proces sání.

#### **⚠ Pozor!**

Přístroj se nehodí k vysávání hořlavých kapalin. Pro mokré vysávání použijte pouze společně dodaný pěnový filtr (b).

### **Vodní vypouštěcí šroub (obr. O)**

Pro jednoduché vyprázdnění nádoby z ušlechtilé oceli (8) u mokrého vysávání slouží výbava vodním vypouštěcím šroubem (7). Vodní vypouštěcí šroub (7) otevřete otáčením doleva a vypusťte kapalinu.

## **10. Čištění**

### **⚠ VÝSTRAHA!**

Před každým nastavením, údržbou nebo opravou vytáhněte síťovou zástrčku!

#### **Čištění**

Doporučujeme vyčistit přístroj po každém použití. Nestříkejte na přístroj vodou a nečistěte jej pod tekoucí vodou. To může vést k úderům elektrickým proudem a poškodit přístroj.

Vyprázdňte nádobu z nerezové oceli (8) po každém provozu: Po otevření šroubovacího krytu k vypuštění kapalin (7) může být vypuštěna posbíraná kapalina. V nádobě z ušlechtilé oceli (8) zůstává zbytek kapaliny.

Pro odstranění zbytkové kapaliny odeberte hlavu stroje (2) otevřením zajišťovacích háků (4) z nádob z ušlechtilé oceli (8).

Vylijte kapalně zbytky. Vyčistěte nádobu lehce vlhkým hadříkem.

- Nahradte plný sáček papírového filtru
- Přístroj vždy udržujte v čistotě. Nepoužívejte čisticí prostředky nebo rozpouštědla.
- Ventilační štěrbinu vždy udržujte čisté a bez prachu.
- Přístroj vyčistěte jen měkkým kartáčkem nebo lehce vlhkým hadříkem.

Vyčistěte pěnový filtr (b) s trochou tekutého mýdla pod tekoucí vodou a nechte jej na vzduchu vyschnout.

## 11. Skladování a přeprava

Uložte přístroj a jeho příslušenství na tmavém, suchém místě, chráněném před mrazem a nedostupném pro děti. Optimální skladovací teplota se pohybuje mezi 5 a 30°C.

Elektrický přístroj uchovávejte v originálním obalu.

Elektrický přístroj zakryjte, aby byl chráněn před prachem nebo vlhkem.

Návod k obsluze uložte u přístroje.

- Obalte přípojně (3) vedení kolem horního držáku kabelu (12). (obr. P)
- Na horní straně upínací deska kola (6) se nachází čtyři prohlubně ve kterých je možno uložit nástavec pro vysávání podlahy (e), štěrbinový nástavec (f) a kovová prodlužovací trubka (g). (obr. Q)
- Zbylé příslušenství můžete ukládat do nádoby z ušlechtilé oceli (8).

## 12. Údržba

### Pozor!

Před prováděním veškeré údržby odpojte síťovou zástrčku.

### Přípojky a opravy

Připojení a opravy elektrického vybavení mohou provádět pouze odborní elektrikáři.

### Při zpětných dotazech uvádějte prosím tyto údaje:

- Typ proudu napájecího motor
- Údaje z typového štítku stroje
- Údaje z typového štítku motoru

### Servisní informace

Je nutno dbát na to, že v případě tohoto výrobku následující díly podléhají opotřebení, které je dáno používáním nebo se tak děje přirozeně, příp. že na následující díly je pohlíženo jako na spotřební materiál.

Rychle opotřebitelné díly\*: Pěnový filtr, Sáček papírového filtru, Skládání filtr

\* není nutně zahrnuto v obsahu dodávky!

## 13. Likvidace a recyklace



Zařízení je v obalu, aby se zabránilo přepravním škodám. Tento obal je surovina a lze ho tudíž recyklovat nebo vrátit do oběhu surovin.



Zařízení a jeho příslušenství se skládají z různých materiálů, jako např. kov a plasty. Vadné součásti zlikvidujte jako speciální odpad. Zeptejte se ve specializovaném obchodě nebo na správě obce!

### Odpadní zařízení nesmějí být likvidována spolu s domácím odpadem!



Tento symbol upozorňuje, že tento výrobek nesmí být podle směrnice o odpadních elektrických a elektronických zařízeních (2012/19/EU) a vnitrostátních zákonů likvidován spolu s domácím odpadem. Tento výrobek musí být odevzdán ve sběrném středisku určeném k tomuto účelu. To lze provést například vrácením při nákupu podobného výrobku nebo odevzdáním v autorizovaném sběrném středisku pro recyklaci odpadních elektrických a elektronických zařízení. Nesprávné zacházení s odpadními zařízeními může mít vzhledem k potenciálně nebezpečným látkám, které jsou v odpadních elektrických a elektronických zařízeních často obsažené, negativní dopad na životní prostředí a lidské zdraví. Správnou likvidací tohoto výrobku přispíváte také k efektivnímu využívání přírodních zdrojů. Informace o sběrných střediscích pro odpadní zařízení můžete získat u svého magistrátu, veřejnoprávní instituce pro nakládání s odpady, autorizovaného orgánu pro likvidaci odpadních elektrických a elektronických zařízení nebo služby svozu odpadu.

## 14. Odstraňování poruch



Následující tabulka zobrazuje chybové příznaky a popisuje, jak lze provést nápravu, pokud Váš stroj nepracuje správně. Pokud nemůžete problém takto lokalizovat a odstranit, obraťte se na svou servisní dílnu.

Porucha	Možná příčina	Řešení
Motor neběží	Zkontrolujte, je zasunutá zástrčka.	Síťovou zástrčku znovu zasuňte do zásuvky.
	Zkontrolujte, je v zásuvce proud.	Zavolejte elektrikáře.
	Zkontrolujte, je zapnutý spínač/vypínač vysavače	Zapněte spínač/vypínač.
Snížený odsávací výkon	Zablokovaný kartáč?	Pro odstranění zablokování vysavač vypněte.
	Není sáček na prach plný prachu?	Sáček na prach vyjměte a vyprázdněte.
	Není filtr plný prachu?	Vyjměte a vyprázdněte filtr.



## Spiegazione dei simboli sull'apparecchio

L'utilizzo di simboli in questo manuale serve ad attirare la vostra attenzione sui possibili rischi. I simboli di sicurezza e le spiegazioni che li accompagnano devono essere perfettamente compresi. Le avvertenze in quanto tali non eliminano i rischi e non possono sostituire le misure atte a prevenire gli infortuni.

	<p>Avvertimento - Per ridurre il rischio di lesioni, leggere le istruzioni per l'uso</p>
<p><b>⚠Avviso!</b></p>	<p>Nelle presenti istruzioni per l'uso i punti riguardanti la vostra sicurezza sono contrassegnati dai seguenti simboli.</p>
	<p>Il prodotto è conforme alle direttive europee in vigore.</p>

<b>Indice:</b>	<b>Pagina:</b>
1. Introduzione .....	75
2. Descrizione dell'apparecchio .....	76
3. In dotazione.....	76
4. Utilizzo proprio .....	77
5. Norme di sicurezza .....	77
6. Dati tecnici.....	79
7. Disimballaggio.....	79
8. Montaggio .....	80
9. Uso .....	82
10. Pulizia.....	83
11. Stoccaggio e trasporto.....	83
12. Manutenzione.....	84
13. Smaltimento e riciclaggio.....	84
14. Risoluzione dei guasti .....	85

# 1. Introduzione

**Fabbricante:****scheppach**

Fabrikation von Holzbearbeitungsmaschinen GmbH

Günzburger Straße 69

D-89335 Ichenhausen

**Egregio cliente,**

Le auguriamo un piacevole utilizzo del Suo nuovo apparecchio.

**Avvertenza:**

Ai sensi della legge sulla responsabilità dei prodotti attualmente in vigore, il fabbricante non è responsabile per eventuali danni che si dovessero verificare a questa apparecchiatura o a causa di questa in caso di:

- utilizzo improprio,
- inosservanza delle istruzioni per l'uso,
- riparazioni effettuate da specialisti terzi non autorizzati,
- installazione e sostituzione di ricambi non originali,
- utilizzo non conforme,
- avaria dell'impianto elettrico in caso di inosservanza delle disposizioni in materia elettrica e delle norme VDE 0100, DIN 57113 / VDE0113.

**Da osservare:**

Prima del montaggio e della messa in funzione, leggere tutto il testo delle istruzioni per l'uso.

Le presenti istruzioni per l'uso le consentono di conoscere l'utensile elettrico e di sfruttare le sue possibilità d'impiego conformi.

Le istruzioni per l'uso contengono avvertenze importanti su come utilizzare l'utensile elettrico in modo sicuro, corretto ed economico e su come evitare i pericoli, risparmiare sui costi di riparazione, ridurre i tempi di inattività ed aumentare l'affidabilità e la durata dell'utensile elettrico.

Oltre alle disposizioni di sicurezza contenute nelle qui presenti istruzioni per l'uso, è necessario altresì osservare le norme in vigore nel proprio Paese per l'utilizzo dell'utensile elettrico.

Conservare le istruzioni per l'uso vicino all'utensile elettrico, protette da sporcizia e umidità in una copertina di plastica. Esse devono essere attentamente lette e scrupolosamente osservate da tutti gli operatori prima di iniziare il lavoro. Sull'utensile elettrico possono lavorare soltanto persone che sono state istruite sul suo uso e sui pericoli ad esso collegati. L'età minima richiesta per gli operatori deve essere assolutamente rispettata.

Oltre agli avvisi di sicurezza contenuti nelle presenti istruzioni per l'uso e alle disposizioni speciali in vigore nel proprio Paese, devono essere rispettate le regole tecniche generalmente riconosciute per l'esercizio di macchine di lavorazione del legno.

Non ci assumiamo alcuna responsabilità in caso di incidenti o danni dovuti al mancato rispetto delle presenti istruzioni e delle avvertenze di sicurezza

## **2. Descrizione dell'apparecchio**

1. Impugnatura
2. Testa della macchina
3. Linea di allacciamento
4. Gancio di blocco
5. Ruote orientabili (4x)
- 5a. Supporto delle ruote (4x)
6. Piastra di supporto delle ruote
7. Coperchio a vite per lo scarico di liquidi
8. Contenitore in acciaio inox
9. Attacco del flessibile di aspirazione
10. Presa con attivazione automatica
11. Interruttore ON/OFF
12. Portacavi superiore
13. Attacco per funzione di soffiaggio
14. Filtro a cestello con valvola a galleggiante di sicurezza

## **3. In dotazione**

- a) Flessibile di aspirazione
- b) Filtro in materiale espanso
- c) Sacchetto del filtro di carta
- d) Filtro HEPA (Accessori opzionali, Art. n. 7907702702)
- e) Spazzola per pavimenti
- f) Bocchetta a lancia
- g) Tubo di prolunga in metallo
- h) Istruzioni per l'uso

## 4. Utilizzo proprio

L'aspirapolvere a umido-secco è idoneo per l'aspirazione a umido e a secco a patto che si impieghi l'apposito filtro. L'apparecchio non è destinato all'aspirazione di sostanze infiammabili, esplosive o pericolose per la salute.

L'apparecchio deve venire usato solamente per lo scopo a cui è destinato. Ogni altro tipo di uso che esuli da quello previsto non è un uso conforme. L'utilizzatore/l'operatore, e non il costruttore, è responsabile dei danni e delle lesioni di ogni tipo che ne risultino.

L'osservanza delle indicazioni di sicurezza, nonché il rispetto delle istruzioni di montaggio e delle indicazioni operative contenute nelle istruzioni per l'uso sono fondamentali al fine di un utilizzo del dispositivo conforme alla destinazione d'uso.

Il personale addetto all'uso e alla manutenzione della macchina deve possedere una certa dimestichezza con la stessa ed essere a conoscenza dei possibili pericoli.

Occorre inoltre attenersi scrupolosamente alle norme antinfortunistiche in vigore.

Rispettare le altre norme generali nel campo della medicina del lavoro e della tecnica di sicurezza.

Modifiche alla macchina escludono completamente la responsabilità del produttore per i danni che ne derivano.

La macchina può essere utilizzata soltanto con componenti e accessori originali del produttore.

Le disposizioni relative alla sicurezza, al lavoro e alla manutenzione del fabbricante e le misure indicate nelle istruzioni per l'uso devono essere rispettate.

Tenete presente che i nostri apparecchi non sono stati costruiti per l'impiego professionale, artigianale o industriale. Non ci assumiamo alcuna garanzia quando l'apparecchio viene usato in imprese commerciali, artigianali o industriali, o in attività equivalenti.

## 5. Norme di sicurezza

### **⚠ PERICOLO!**

- Collegare l'apparecchio solo a corrente alternata. La tensione deve corrispondere a quella indicata sulla targhetta dell'apparecchio.
- Non toccare mai la spina e la presa con le mani bagnate.
- Non staccare la spina dalla presa tirando il cavo di collegamento.
- Prima di ogni utilizzo controllare che il cavo di allacciamento e la spina di alimentazione non presentino danni. Far sostituire immediatamente il cavo di allacciamento danneggiato dal servizio clienti autorizzato/da un elettricista specializzato.

- Per evitare incidenti elettrici raccomandiamo di collegare l'apparecchio a prese elettriche dotate di interruttore differenziale (con corrente differenziale nominale  $I_{dn}$  non superiore a 30 mA).
- Prima di ogni intervento di cura e di manutenzione, spegnere l'apparecchio e staccare la spina.
- Lavori di riparazione e lavori sugli impianti elettrici possono essere effettuati solo dal servizio clienti autorizzato.

### **⚠ AVVERTIMENTO!**

- Questo apparecchio non è indicato per essere usato da persone con delle limitate capacità fisiche, sensoriali o mentali e da persone che abbiano poca esperienza e/o conoscenza dell'apparecchio a meno che non vengano supervisionati per la loro sicurezza da una persona incaricata o che abbiano da questa ricevuto istruzioni su come usare l'apparecchio e dei pericoli da esso derivante.
- I bambini possono utilizzare l'apparecchio solo se maggiori dell'età di 8 anni e a meno che non vengano supervisionati per la loro sicurezza da una persona incaricata o che abbiano da questa ricevuto istruzioni su come usare l'apparecchio e dei pericoli da esso derivante.
- I bambini non devono giocare con l'apparecchio.
- Sorvegliare i bambini per assicurarsi che non giochino con l'apparecchio.
- La pulitura e la manutenzione utente non devono essere eseguiti dai bambini senza sorveglianza.
- Tenere le pellicole di imballaggio fuori dalla portata dei bambini. Rischio di asfissia!
- Disattivare l'apparecchio dopo ogni impiego e prima di ogni pulizia/manutenzione.
- Pericolo d'incendio. Non aspirare oggetti brucianti o ardenti.
- E' vietato l'utilizzo in ambienti a rischio di esplosione.
- In caso di formazione di schiuma o fuoriuscita di liquido, spegnere immediatamente l'apparecchio o tirare la spina di rete!
- Non usare detergenti abrasivi, detergenti per il vetro o detergenti universali! Non immergere mai l'apparecchio in acqua.

Determinate sostanze possono formare Insieme all'aria di aspirazione vapori e miscele esplosivi Non aspirare mai le seguenti sostanze:

- gas esplosivi o infiammabili, liquidi e polveri (polveri reattive)
- Polveri di metallo reattive (ad es. alluminio, magnesio, zinco) insieme a detergenti fortemente alcalini ed acidi
- Acidi e soluzioni alcaline allo stato puro
- Soluzioni organiche (ad es. benzina, diluenti per vernici, acetone o gasolio).

Queste sostanze possono inoltre corrodere i materiali dell'apparecchio.

### ⚠ **AVVISO!**

Questo elettrotensile genera un campo magnetico durante l'esercizio. Tale campo può danneggiare impianti medici attivi o passivi in particolari condizioni. Per ridurre il rischio di lesioni serie o mortali, si raccomanda alle persone con impianti medici di consultare il proprio medico e il produttore dell'impianto medico prima di utilizzare l'elettrotensile.

## 6. Dati tecnici

Tensione di rete	220 - 240V~ 50/60 Hz
Potenza	1300 W
Potenza massima presa di corrente dell'apparecchio	2000 W
Potenza totale	3300 W
Capacità del serbatoio dell'acqua	30 L
Potenza di aspirazione	20 kPa
Tipo di protezione	IP24
Classe di isolamento	I

Con riserva di modifiche tecniche!

## 7. Disimballaggio

Aprire l'imballaggio e togliete con cautela l'apparecchio dalla confezione.

Togliete il materiale d'imballaggio e anche i fermi di trasporto / imballaggio (se presenti).

Controllate che siano presenti tutti gli elementi forniti.

Verificate che l'apparecchio e gli accessori non presentino danni dovuti al trasporto.

In caso di reclami informare immediatamente la ditta trasportatrice. Non si accettano reclami successivi.

Se possibile, conservate l'imballaggio fino alla scadenza della garanzia.

Prima dell'impiego familiarizzare con l'apparecchio con l'ausilio delle istruzioni per l'uso.

Utilizzare soltanto accessori, pezzi soggetti ad usura e pezzi di ricambio originali. È possibile acquistare i pezzi di ricambio presso il proprio rivenditore specializzato.

In caso di ordinazioni, indicare i nostri codici di articoli, il tipo e l'anno di costruzione dell'apparecchio.

**⚠ ATTENZIONE!**

L'apparecchio e il materiale d'imballaggio non sono giocattoli! I bambini non devono giocare con sacchetti di plastica, film e piccoli pezzi! Sussiste pericolo di ingerimento e soffocamento!

## 8. Montaggio

**⚠ ATTENZIONE!**

Prima dell'uso, assicurarsi che il dispositivo sia montato correttamente e in modo completo.

**Disimballaggio (Fig. A, B, C)**

- Sbloccare il gancio di blocco (4) e rimuovere la testa della macchina (2). Gli accessori si trovano nel contenitore in acciaio inox (8). Solo il tubo di prolunga in metallo (g) si trova all'esterno del contenitore in acciaio inox (8) nell'imballaggio. Rimuovere tutti gli accessori dal contenitore in acciaio inox (8).

**Montaggio dei supporti delle ruote (5a) (Fig. D)**

- Posizionare il contenitore in acciaio inox (8) sulla testa (occorre rimuovere la testa della macchina (2)).
- Spingere i supporti delle ruote (5a) nelle apposite scanalature sulla piastra di supporto delle ruote (6).

**Montaggio delle ruote (5) (Fig. D)**

- Premere le quattro ruote orientabili (5) nei fori del supporto delle ruote (5a).

**Montaggio della testa della macchina (2) (Fig. E)**

- Posizionare la testa della macchina (2) sul contenitore in acciaio inox (8). Fissare la testa della macchina (2) con il gancio di blocco (4). Durante il montaggio della testa della macchina (2), assicurarsi che il gancio di blocco (4) sia innestato correttamente.

**Montaggio del filtro in materiale espanso (b) (Fig. F)**

Non utilizzare mai il dispositivo senza filtro! Assicurarsi sempre che i filtri siano montati correttamente!

- Montare il filtro in materiale espanso (b): per l'aspirazione a umido, infilare il filtro in materiale espanso in dotazione (b) sopra al filtro a cestello con valvola a galleggiante di sicurezza (14).



### **Montaggio del filtro HEPA (d) (Fig. G)**

Per l'aspirazione a secco spingere il filtro HEPA (d) sul cestello del filtro con la valvola a galleggiante di sicurezza (14).

### **Montaggio del sacchetto del filtro di carta (c) (Fig. H)**

Per aspirare sporco asciutto e fine, consigliamo di utilizzare anche un sacchetto del filtro di carta (c).

- Spingere il sacchetto del filtro di carta (c) sopra l'apertura di aspirazione nel contenitore in acciaio inox (8).

Il sacchetto del filtro dell'aria (c) è adatto solo per l'aspirazione a secco. Il sacchetto del filtro di carta (c) semplifica lo smaltimento della polvere aspirata.

### **Montaggio del flessibile di scarico (a)(Fig. I)**

Collegare il flessibile di scarico (a) al relativo attacco sull'aspiratore a secco e a umido, in funzione dell'applicazione desiderata.

### **Aspirazione della polvere (Fig. I) :**

Collegare il flessibile di aspirazione (a) al relativo attacco (9). Spingere a tale proposito l'estremità del flessibile di aspirazione (a) con i due raccordi filettati nel relativo attacco (9) (A). Inserire i due raccordi filettati nelle scanalature. In posizione finale, ruotare il flessibile di aspirazione in senso orario (B).

### **Soffiaggio (Fig. J) :**

Collegare il flessibile di aspirazione (a) all'attacco con funzione di soffiaggio (13). Spingere l'estremità del flessibile di aspirazione (a) con i due raccordi filettati nell'attacco per la funzione di soffiaggio (13). Inserire i due raccordi filettati nelle scanalature. In questo caso non è necessaria una rotazione.

### **Montaggio del tubo di prolunga in metallo (g), Flessibile di aspirazione (a) e degli ugelli (e / f) (Fig. K)**

- Collegare il tubo di prolunga in metallo (g) all'estremità curva del flessibile di scarico (a).
- Montare la spazzola per pavimenti (e) o la bocchetta a lancia (f) sull'estremità del tubo di prolunga in metallo (g).
- Per regolare la lunghezza individuale del tubo di prolunga in metallo (g), spingere il cursore in avanti (A). (Fig. L)
- Tirare il tubo fino a una lunghezza adeguata (B). Accertarsi che il regolatore scorrevole sia innestato. (Fig. L)

## 9. Uso

### ⚠ **AVVERTENZA!**

**Prima della messa in funzione è obbligatorio montare completamente l'apparecchio!**

### ⚠ **AVVERTENZA!**

Spegnere il dispositivo se durante l'aspirazione a umido fuoriesce insieme all'aria di scarico liquido o schiuma.

### **Accensione / Spegnimento / Modalità automatica (Fig. M, N)**

L'interruttore ON / OFF (11) presenta tre impostazioni:

1. Posizione dell'interruttore 0: OFF
2. Posizione dell'interruttore II: ON
  - Premere l'interruttore ON/OFF (11) per accendere.
  - Premere nuovamente l'interruttore ON/OFF (11) per spegnere il dispositivo.
3. Posizione dell'interruttore I: Modalità automatica (l'aspirapolvere si attiva mediante uno strumento elettrico).
  - Collegare il cavo di rete del proprio elettrodomestico alla presa automatica (10) (Fig. N).
  - Collegare il flessibile di scarico (a) all'attacco di aspirazione della polvere (9) del proprio elettrodomestico. Verificare che il collegamento sia sicuro e a tenuta d'aria.
  - Portare l'interruttore sul sistema di aspirazione in posizione "I" = Modalità automatica.

### **Aspirazione a secco (Fig. G, H)**

Utilizzare il filtro HEPA (d) per l'aspirazione a secco. Si può inoltre utilizzare il sacchetto del filtro di carta (c). In questo modo il filtro HEPA (d) rimane libero più a lungo da polvere, mantenendo la sua potenza di aspirazione per una durata maggiore.

Si semplifica inoltre lo smaltimento della polvere.

Assicurarsi sempre che i filtri siano montati correttamente.

### **Aspirazione a umido (Fig. F)**

Utilizzare per l'aspirazione a umido il filtro in materiale espanso (b). Assicurarsi che il filtro in materiale espanso sia montato correttamente (b).

Quando il contenitore in acciaio inox (9) è pieno, la valvola a galleggiante di sicurezza (8) chiude l'apertura di aspirazione e il processo di aspirazione si interrompe.

### ⚠ **ATTENZIONE!**

Il dispositivo non è adatto all'aspirazione di liquidi infiammabili. Utilizzare per l'aspirazione a umido solo il filtro in materiale espanso in dotazione (b).

### Vite di scarico dell'acqua (Fig. O)

Per semplificare lo svuotamento del contenitore in acciaio inox (8) all'atto dell'aspirazione a umido, esso è dotato di una vite di scarico dell'acqua (7). Aprire la vite di scarico dell'acqua (7) girando verso sinistra e scaricare il liquido.

## 10. Pulizia

### ⚠ Avviso!

Prima di qualsiasi regolazione, manutenzione o riparazione, estrarre il connettore di rete!

### Pulizia

Si consiglia di pulire il dispositivo dopo ogni uso. Non spruzzare il dispositivo con acqua, né pulirlo sotto acqua corrente. Questo potrebbe provocare scariche elettriche e danneggiare il dispositivo stesso.

Svuotare il contenitore in acciaio inox (8) dopo ogni utilizzo: Dopo l'apertura del coperchio a vite per lo scarico di liquidi (7), è possibile scaricare il liquido assorbito. All'interno del contenitore in acciaio inox (8) rimangono dei residui di liquido. Per rimuovere il liquido residuo, estrarre la testa della macchina (2), aprendo il gancio di blocco (4), dal contenitore in acciaio inox (8). Svuotare i residui di liquido. Pulire il contenitore con un panno leggermente umido.

- Sostituire il sacchetto del filtro di carta, se pieno
- Tenere sempre pulito il dispositivo. Non utilizzare detersivi o solventi.
- Mantenere sempre pulite le bocchette di ventilazione e prive di sporco e polvere.
- Pulire il dispositivo solo con una spazzola morbida o un panno leggermente umido.
- Pulire il filtro in materiale espanso (b) con un po' di sapone in pasta e sotto l'acqua corrente, lasciandolo asciugare all'aria.

## 11. Stoccaggio e trasporto

Conservate l'apparecchio e i suoi accessori in un luogo buio, asciutto, al riparo dal gelo e non accessibile ai bambini. La temperatura ottimale per la conservazione è compresa tra i 5 e i 30°C.

Conservate l'elettrodomestico nell'imballaggio originale.

Coprire l'elettrodomestico per proteggerlo da polvere o umidità.

Conservare le istruzioni per l'uso nei pressi dell'elettrodomestico.

- Avvolgere la linea di allacciamento (3) attorno al portacavi superiore (12). (Fig. P)
- Nella parte superiore della piastra di supporto delle ruote (6) sono presenti quattro incavi nei quali è possibile stoccare l'iniettore per fondo (e), la bocchetta a lancia (f) e il tubo di prolunga in metallo (g). (Fig. Q)

- Gli altri accessori possono essere conservati nel contenitore in acciaio inox (8).

## 12. Manutenzione

### ⚠ **Avviso!**

Prima di qualsiasi regolazione, riparazione o manutenzione, staccare la spina!

### **Allacciamenti e riparazioni**

Gli allacciamenti e le riparazioni all'impianto elettrico possono essere eseguiti soltanto da un elettricista qualificato.

### **In caso di domande indicare i seguenti dati:**

- Tipo di corrente del motore
- Dati della piastrina indicatrice della macchina
- Dati dell'etichetta identificativa del motore

### **Informazioni sul Servizio Assistenza**

Si deve tenere presente che le seguenti parti di questo prodotto sono soggette a un'usura naturale o dovuta all'uso ovvero che le seguenti parti sono necessarie come materiali di consumo.

Parti soggette ad usura \*: Filtro in materiale espanso, Sacchetto del filtro di carta, Filtro a pieghe

\* non necessariamente compreso tra gli elementi forniti!

## 13. Smaltimento e riciclaggio



L'apparecchio si trova in una confezione per evitare i danni dovuti al trasporto. Questo imballaggio rappresenta una materia prima e può perciò essere utilizzato di nuovo o riciclato. L'apparecchio e i suoi accessori sono fatti di materiali diversi, per es. metallo e plastica. Consegnate i pezzi difettosi allo smaltimento di rifiuti speciali. Per informazioni rivolgetevi ad un negozio specializzato o all'amministrazione comunale!

zione comunale!

### Non smaltire i dispositivi usati insieme ai rifiuti domestici!



Questo simbolo indica che il prodotto non deve essere smaltito con i rifiuti domestici come da direttiva per gli strumenti elettrici ed elettronici usati (2012/19/UE) e in base alle leggi nazionali. Questo prodotto deve essere consegnato presso un apposito centro di raccolta. Questo può essere eseguito ad es. restituendo il prodotto vecchio all'atto dell'acquisto di un prodotto simile o consegnandolo presso un centro di raccolta autorizzato al riciclaggio di strumenti elettrici ed elettronici usati. La gestione impropria di dispositivi usati può ripercuotersi negativamente sull'ambiente e sulla salute umana, a causa di sostanze potenzialmente pericolose spesso contenute negli strumenti elettrici ed elettronici. Uno smaltimento corretto del prodotto contribuisce inoltre a sfruttare in modo efficiente le risorse. Le informazioni sui centri di raccolta per dispositivi usati sono reperibili presso la propria amministrazione comunale, l'azienda municipalizzata per la nettezza urbana, un centro autorizzato allo smaltimento di strumenti elettrici ed elettronici usati o presso il servizio di nettezza urbana.



## 14. Risoluzione dei guasti

La seguente tabella indica dei sintomi di malfunzionamento e descrive come porvi rimedio, qualora la macchina non funzionasse correttamente. Se non si riesce a localizzare e risolvere il problema, rivolgersi all'officina del servizio assistenza.

Guasto	Possibile causa	Rimedio
Il motore non funziona	La spina è inserita nella presa	Inserire nuovamente la spina nella presa.
	La presa è collegata alla rete elettrica	Chiamare l'elettricista.
	L'interruttore on/off è stato azionato	Accendere l'interruttore on/off.
Potenza di aspirazione ridotta	La spazzola è bloccata	Spegnere l'aspirapolvere per rimuovere il blocco.
	Il sacchetto della polvere è pieno	Smontare il sacchetto e svuotarlo.
	Il filtro è intasato di polvere	Smontare il filtro e pulirlo.

## Seadmel olevate sümbolite selgitus

Käesolevas käsiraamatus on sümbolite kasutamise ülesandeks pöörata Teie tähelepanu võimalikele riskidele. Neid saatvatest ohutussümbolitest ja selgitustest tuleb täpselt aru saada. Hoiatused ise ühtki riski ei kõrvalda ega suuda asendada korrektseid meetmeid õnnetuste ärahoidmiseks.

	<p>Hoiatus! - Lugege vigastusriski vähendamiseks kasutusjuhendit.</p>
<p>⚠ <b>Hoiatus!</b></p>	<p>Käesolevas käsitsuskorralduses oleme varustanud Teie ohutust puudutavad kohad selle märgiga</p>
	<p>Toode vastab kehtivatele Euroopa direktiividele.</p>

**Sisukord:****Lk:**

1.	Algatamine .....	88
2.	Seadme kirjeldus.....	89
3.	Tarnekomplekt.....	89
4.	Otstarbekohane kasutamine .....	89
5.	Ohutusalsed märkused .....	90
6.	Tehnilised andmed .....	91
7.	Lahtipakkimine .....	92
8.	Montaaž .....	92
9.	Käsitsemine.....	94
10.	Puhastamine .....	95
11.	Ladustamine ja transportimine.....	95
12.	Hooldus .....	96
13.	Utiliseerimine ja taaskäitlus.....	96
14.	Rikete kõrvaldamine.....	97

# 1. Algatamine

**Tootja:****schep**pach

Fabrikation von Holzbearbeitungsmaschinen GmbH

Günzburger Straße 69

D-89335 Ichenhausen

**Hea klient,**

Soovime teile palju rõõmu ja edu töötab oma uue seadme.

**Märkus:**

Vastavalt kehtivatele tootevastutus käsitlevatele õigusaktidele ei vastuta seadme tootja tootel või tootega tekitatud kahju eest, mis on põhjustatud:

- nõuetevastasest käsitlemisest,
- kasutusjuhendi nõuete mittejärgimisest,
- remont kolmandate isikute kui ametlikult kinnitamata tehnikute poolt,
- mitte-originaalvaruosade kasutamine ja nendega asendamine,
- ebaõigest kasutamisest,
- elektrit puudutavatele eeskirjadele ja VDE määruste 0100, DIN 57113 / VDE0113 mittevastavusest põhjustatud elektrisüsteemi rikestest.

**Soovitame:**

Enne seadme paigaldamist ja kasutuselevõttu lugege kogu kasutusjuhendi tekst läbi.

Kasutusjuhendi eesmärk on aidata kasutajal masinat tundma õppida ja liitsustada selle juhendikohaste kasutusvõimaluste rakendamist.

Kasutusjuhend sisaldab olulist teavet selle kohta, kuidas masinaga ohutult, professionaalselt ja ökonoomselt töötada, kuidas vältida ohtu, hoida kokku remondikuludelt, vähendada rikkeid ja kuidas suurendada masina usaldusväärsust ning tööiga.

Lisaks kasutusjuhendis sisalduvatele ohutuseeskirjadele peate tutvuma kehtivate eeskirjadega, mida kohaldatakse masinaga töötamisel teie riigis.

Hoidke kasutusjuhend alati masina juures ning mustuse ja niiskuse eest kaitsmiseks säilitage seda plastikümbrises. Enne seadme kasutamist peab iga kasutaja kasutusjuhendit lugema ja seda hoolega järgima. Masinat tohivad kasutada ainult need isikud, kes on teadlikud masina kasutamisest ja kes on kursis sellega seotud ohtudest. Vanuse alampiiri nõue peab olema täidetud.

Peale käesolevas kasutusjuhendis sisalduvate ohutusjuhiste ning Teie riigis identsete masinate kohta kehtivate eeskirjade tuleb järgida üldtunnustatud tehnilisi reegleid.

Me ei võta vastutust õnnetuste või kahjude eest, mis tekivad käesoleva juhendi ja ohutusjuhiste eiramisest.



## 2. Seadme kirjeldus

1. Käepide
2. Masinapea
3. Ühendusjuhe
4. Lukustuskonks
5. Juhtrullid (4x)
- 5a. Rullipesa (4x)
6. Rataste kinnitusplaat
7. Vee väljalaskepolt
8. Roostevabaterasest mahuti
9. Imuvooliku ühendus
10. Sisselülitusautomaatikaga pistikupesa
11. Sisse-/väljalüliti
12. Ülemine kaablihoidik
13. Puhumisfunktsiooni ühendus
14. Ohutus-ujukventiiliga filtrikorv

## 3. Tarnekomplekt

- a) Imuvoolik
- b) Vahtkummfilter
- c) Paberist filterkot
- d) HEPA filter (Opsionaalsed tarvikud, Art nr: 7907702702)
- e) Põrandadüüs
- f) Vuugidüüs
- g) Metallist pikendustoru
- h) Käsitsusjuhend

## 4. Otstarbekohane kasutamine

Vee- ja tolmuimeja sobib vee ja tolmu imemiseks vastavat filtrit kasutades. Seade ei ole ettenähtud süttivate, plahvatavate või terviseohtlike ainete imemiseks.

Masinat võib kasutada ainult ettenähtud otstarbel. Igasugune muul otstarbel kasutamine ei ole lubatud. Kõigi sellest tulenevate kahjude või vigastuste eest vastutab kasutaja/käitaja, mitte tootja.

Sihtotstarbekohase kasutuse koostisosaks on ka ohutusjuhiste, samuti montaažijuhendi ja käsitsusjuhendis sisalduvate käitusjuhiste järgimine.

Isikud, kes masinat käsitsevad ja hooldavad, peavad seda tundma ja olema võimalikest ohtudest teavitatud.

Peale selle tuleb rangelt järgida kehtivaid õnnetuste ennetamise eeskirju.

Järgida tuleb ka muid töötervishoiu ja ohutustehnika alaseid üldisi reegleid.

Masina modifitseerimine muudab tootja vastutuse sellest tekkivate kahjude eest kehtetuks.

Masinat tohib kasutada ainult tootja originaaltarvikutega ja originaaltööriistadega.

Tuleb pidada kinni tootja ohutus-, töö- ja hoolduseeskirjadest ning tehnilistes andmetes esitatud mõõtmetest.

Pidage meeles, et meie seadmed ei ole ette nähtud kommerts-, kutsealaseks ega tööstuslikuks kasutamiseks. Kui seadet kasutatakse tööstuslikul või ärilisel otstarbel või ka nendega võrdväärses tegevustes, kaotab meiepoolne garantii kehtivuse.

## 5. Ohutusalased märkused

### ⚠ OHT

- Seadet tohib ühendada ainult vahelduvvoolutoitega. Pinge peab vastama seadme tüübisildil esitatud pingele.
- Võrgupistikut ega pistikupesa ei tohi kunagi puutuda niiskete kätega.
- Võrgupistikut pistikupesast välja tõmmates ärge hoidke kinni ühenduskaablist.
- Enne igakordset kasutamist tuleb kontrollida, et võrgupistikuga toitejuhe oleks kahjustusteta. Kahjustatud toitejuhe lasta viivitamatult volitatud hooldustöökojal/elektrikul välja vahetada.
- Elektriõnnetuste vältimiseks soovime kasutada ettelülitatud rikkevoolu-kaitselülitiga (max 30 mA rakendumise nimivoolutugevusega) pistikupesid.
- Lülitage enne kõiki hooldustöid masin välja ja tõmmake võrgupistik välja.
- Remonditöid ja töid elektriliste komponentide juures tohib teha ainult volitatud hooldustöökoda.

### ⚠ HOIATUS

- Seda seadet ei tohi kasutada piiratud füüsiliste, sensoorsete või vaimsete võimetega inimesed või kogemuste ja/või teadmisteta isikud; kui siis ainult nende ohutuse eest vastutava isiku järelevalve all või kui neid on õpetatud seadet kasutama ja nad on mõistnud sellest tulenevaid ohtusid.
- Lastel on lubatud kasutada seadet vaid juhul, kui nad on üle 8 aasta vanad ja kui nende üle teostab järelevalvet mõni nende ohutuse eest vastutav isik või on lapsed saanud temalt juhiseid seadme kasutamise kohta ja mõistnud sellega kaasnevaid ohtusid.
- Lapsed ei tohi seadmega mängida.
- Laste üle peab olema järelevalve tagamaks, et nad seadmega ei mängiks.
- Puhastamist ja kasutajahoolust ei tohi teostada lapsed ilma järelevalveta.

- Hoidke pakendikiled lastele kättesaamatuna - lämbumisoht!
- Lülitage masin pärast iga kasutamists ja enne iga puhastamist/hooldust välja.
- Tuleoht. Ärge imege masinasse põlevaid ega hõõguvaid esemeid.
- Plahvatusohtlikes piirkondades kasutamine on keelatud.
- Vahu tekkimise või vedeliku lekkimise korral lülitage masin kohe välja või tõmmake välja toitepistik!
- Ärge kasutage küürimisvahendeid ega klaasi- või universaalpuhastusvahendeid! Ärge sukeldage seadet kunagi vette.

Mõned ained võivad imiõhu keerises moodustada plahvatusohtliku auru või gaasisegu!  
 Ärge kunagi kasutage imurit järgmiste ainete eemaldamiseks:

- Plahvatusohtlikud või kergestiüttivad gaasid, vedelikud ja tolm (reaktiivne tolm)
- Reaktiivne metallitolm (nt alumiinium, magneesium, tsink) ühenduses tugevasti leeliseliste ja happeliste puhastusvahenditega
- Lahjendamata kanged happed ja alused
- Orgaanilised lahused (nt bensiin, värvilahustid, atsetoon, kütteõli).

Lisaks võivad need ained kahjustada seadme valmistamisel kasutatud materjale.

**⚠ Hoiatus!** Antud elektritööriist tekitab käitamise ajal elektromagnetilise välja. Kõnealune väli võib teatud tingimustel aktiivsete või passiivsete meditsiiniliste implantaatide talitlust halvendada. Vähendamaks tõsiste või surmavate vigastuste ohtu, soovime me meditsiiniliste implantaatidega isikutel arsti ja meditsiinilise implantaadi tootjaga konsulteerida enne, kui elektritööriista käsitsetakse.

## 6. Tehnilised andmed

Võrgupinge	220 - 240V~ 50/60 Hz
Võimsus	1300 W
Maksimaalne võimsus seadme pistikupesa	2000 W
Koguvõimsus	3300 W
Veepaagi mahutavus	30 L
Imuvõimsus	20 kPa
Kaitseliik	IP24
Kaitseklass	I

Õigus tehnilisteks muudatusteks reserveeritud!

## 7. Lahtipakkimine

Avage pakend ja võtke seade ettevaatlikult pakendist välja.

Eemaldage pakendusmaterjal ja pakendus- ning transpordikindlustused (kui olemas).

Kontrollige üle, kas tarnekomplekt on terviklik.

Kontrollige seadet ja tarvikudetaile transpordikahjustuste suhtes. Puuduste korral tuleb kohe kohaletoojat teavitada. Hilisemaid reklamatsioone ei rahuldata.

Hoidke pakendit garantiiaja lõpuni alal.

Tutvuge enne kasutamist käsitsuskorralduse alusel seadmega.

Kasutage tarvikute ja kulu- ning varuosade puhul ainult originaalosi. Varuosi saate oma edasimüüjalt.

Edastage tellimuste korral meie artiklinumbrid ja seadme tüüp ning ehitusaasta.

### ⚠ TÄHELEPANU

**Seade ja pakendusmaterjalid pole laste mänguasjad! Lapsed ei tohi kilekottide, kilede ja väikedetailidega mängida! Valitseb allaneelamis- ja lämbumisoht!**

## 8. Montaaž

### ⚠ TÄHELEPANU!

Tehke enne kasutamist kindlaks, et seade on korrektselt ja täielikult monteeritud.

### Lahtipakkimine (joon. A, B, C)

- Lukustage lukustuskonksud (4) lahti ja eemaldage masinapea (2). Tarvikud asuvad roostevabaterasest mahutis (8). Ainult metall-pikendustoru (g) asub väljaspool roostevabaterasest mahutit (8) pakendis. Eemaldage kõik tarvikud roostevabaterasest mahutist (8).

### Rullipesade montaaž (5) (joon. D)

- Asetage roostevabaterasest mahuti (8) pea peale (masinapea (2) tuleb eemaldada).
- Lükake rullipesad (5a) selleks ette nähtud väljalõigetesse rataste kinnitusplaadil (6).

### Juhrullide (6) montaaž (5) (joon. D)

- Suruge neli juhrulli (5) rullipesade (5a) avadesse.

### **Masinapea (2) ja käepideme (1) montaaž (joon. E)**

- Pange masinapea (2) roostevabaterasest mahutile (8). Kindlustage masinapea (2) lukustuskonksudega (4). Pöörake masinapea (2) montaažil tähelepanu sellele, et lukustuskonksud (4) fikseeruvad õigesti.

### **Vahtkummfiltrri (b) montaaž (joon. F)**

Ärge kasutage seadet kunagi ilma filtrita! Tehke alati kindlaks, et filtrid on korrektselt monteeritud.

- Vahtkummfiltrri (b) monteerimine: Märgimiseks lükake kaasapandud vahtkummfilter (b) ohutus-ujukventiiliga (14) filtrikorvile.

### **HEPA filter (d) montaaž (joon. G)**

Lükake kuivimiseks HEPA filter (d) ohutus-ujukventiiliga filtrikorvile (14). HEPA filter (d) sobib ainult kuivimiseks!

### **Paberist filterkoti (c) montaaž (joon. H)**

Peene kuiva mustuse imemiseks soovitatakse kasutada täiendavalt paberist filterkotti (c).

- Lükake paberist filterkott (c) roostevabaterasest mahutis (8) imemisava kohale. Paberist filterkott (c) sobib ainult kuivimiseks. Paberist filterkott (c) hõlbustab imetud tolmu utiliseerimist

### **Imuvooliku (a) monteerimine (joon. I)**

Ühendage imuvoolik (a) olenevalt rakendusest märg- ja kuivimuril vastava ühenduse külge.

#### **Tolmu imemine (joon. I) :**

Ühendage imuvoolik (a) imuvooliku ühenduse (9) külge. Lükake selleks imuvooliku (a) ots mõlema nipliga imuvooliku ühendusse (9) (A). Pange mõlemad niplid süvenditesse. Keerake imuvoolikut lõpp-positsioonis päripäeva (B).

#### **Puhumine (joon. J) :**

Ühendage imuvoolik (a) puhumisfunktsiooni ühenduse (13) külge. Lükake imuvooliku (a) ots mõlema nipliga puhumisfunktsiooni ühendusse (13). Pange mõlemad niplid süvenditesse. Keeramine pole siinkohal vajalik.

### **Metall-pikendustoru (g), imuvooliku (a) ja düüside (e/f) monteerimine (joon. K)**

- Ühendage metall-pikendustoru (g) imuvooliku (a) kaarja otsaga.
- Monteerige pörand- (e) või vuugidüüs (f) metall-pikendustoru (g) teise otsa külge.
- Lükake metall-pikendustoru (g) individuaalse pikkuse seadistamiseks liugurit ettepoole (A). (joon. L)
- Tõmmake toru vastavale pikkusele (B). Tehke kindlaks, et nihkregulaator fikseerub. (joon. L)

## 9. Käsitsemine

### ⚠ HOIATUS!

**Monteerige seade enne käikuvõtmist tingimata terviklikult!**

### ⚠ HOIATUS!

Lülitage seade välja, kui märgimemisel tungib koos heitõhuga välja vedelikku või vahtu.

### Sisse- / väljalülitamine / automaatika (joon. M, N)

ON/OFF-lülitel (11) on kolm seadistust:

- 1 Lülitusasend 0: Välja
  - 2 Lülitusasend II: Sisse
    - Vajutage sisselülitamiseks sisse-/väljalülitit (11).
    - Vajutage seadme väljalülitamiseks uuesti sisse-/väljalülitit (11)
  - 3 Lülitusasend I: Automaatrežiim (tolmuimur lülitatakse sisse elektrilise tööriista kaudu).
- Ühendage oma elektritööriista võrgukaabel automaatse pistikupesa külge (10) (joon. N).
  - Ühendage imuvoolik (a) oma elektritööriista tolmuimemisühenduse (9) külge. Kontrollige üle, et ühendus on kindel ja õhutihe.
  - Seadke lüliti imusüsteemil positsiooni „I“ = automaatrežiim.

### Kuivimemine (joon. G, H)

Kasutage kuivimemiseks HEPA filter (d). Täiendavalt saab kasutada paberist filterkotti (c). Sedasi jääb HEPA filter (d) kauem tolmuwabaks ja imemisvõimsus säilib pikemalt.

Lisaks sellele hõlbustatakse tolmu utiliseerimist.

Tehke alati kindlaks, et filtrid on korrektselt monteeritud.

### Märgimemine (joon. F)

Kasutage märgimemiseks vahtkummfiltrit (b). Tehke kindlaks, et vahtkummfilter (b) on korrektselt monteeritud.

Kui roostevabaterasest mahuti (8) on täis, siis sulgeb ohutus-ujukventiil (14) imemisava ja imemisprotseduur katkestatakse.

### ⚠ TÄHELEPANU!

Seade ei sobi põlemisvõimeliste vedelike äraimamiseks. Kasutage märgimemiseks ainult kaasapandud vahtkummfiltrit (b).

### Vee väljalaskepolt (joon. O)

Roostevabaterasest mahuti (8) on varustatud märgimemise korral lihtsamaks tühjendamiseks vee väljalaskepoldiga (7). Avage vee väljalaskepolt (7) vasakule keerates ja laske vedelik välja.

## 10. Puhastamine

### ⚠ Hoiatus!

Tõmmake enne igasuguseid seadistamisi, korrashoiutöid ja parandamisi võrgupistik välja!

### Puhastamine

Soovitav on seade pärast igakordset kasutust puhastada. Ärge pihustage seadet veega üle ega puhastage seda voolava vee all. See võib elektrilööke põhjustada ja seadet kahjustada.

Tühjendage roostevabaterasest mahuti (8) iga kord pärast käitamist: Pärast väljalaskepoldi (7) avamist saab kogutud vedeliku välja lasta. Roostevabaterasest mahutisse (8) jääb vedelikujääk. Võtke jääkvedeliku eemaldamiseks masinapea (2) lukustuskonksude (4) avamise teel roostevabaterasest mahutilt (8) maha. Valage vedel jääk välja. Puhastage mahuti niiske lapiga.

- Asendage täis paberist filterkott.
- Hoidke seade alati puhas. Ärge kasutage puhastusvahendeid või lahusteid.
- Hoidke ventilatsioonipilud alati puhtad ja vabad õlist ning mustusest.
- Puhastage seade pehme harja või niiske lapiga.
- Puhastage vahtkummfilter (b) vähese määrdeseebiga voolava vee all ja laske sellel õhu käes kuivada.

## 11. Ladustamine ja transportimine

Ladustage seadet ja tarvikuid pimedas, kuivas, külmumiskindlas ning lastele kättesaamatus kohas. Optimaalne ladustamistemperatuur on 5 ja 30°C vahel.

Säilitage elektritööriista originaalpakendis.

Katke elektritööriist kinni, et seda tolmu või niiskuse eest kaitsta.

Säilitage tarvikut seadmel näidatud viisil.

- Kerige ühendusjuhe (3) juures ümber ülemise kaablihoodiku (12). (joon. P)
- Rataste kinnitusplaadi (6) ülaküljel asuvad neli süvendit, millesse saab ladustamiseks paigaldada põrandadüüsi (e), vuugidüüsi (f) ja metallist pikendustoru (g). (joon. Q)
- Ülejäänud tarvikuid saate säilitada roostevabaterasest mahutis (8).

## 12. Hooldus

### ⚠ Hoiatus!

Tõmmake enne igasuguseid seadistamisi, korrashoiutöid ja parandamisi võrgupistik välja!

### Ühendused ja remont

Elektrilase varustuse ühendamist ja remonti tohib teostada ainult elektrispetsialist.

### Küsimuste korra esitage palun järgmised andmed:

- Mootori vooluliik
- Masina tüübisildi andmed
- Mootori tüübisildi andmed

### Hooldusteave

Tuleb tähele panna, et selle toote korral esineb kasutamisest tulenevaid või loomulikke kulumisilminguidjärgmistel detailidel ning neid detaile käsitletaksekulumaterjalina.

**Kuluosad\*:** Vahtkummfilter, paberist filterkott, voltfilter

\* ei pruugi tingimata tarnekomplektiga kaasas olla!

## 13. Utiliseerimine ja taaskäitlus



Seade paikneb pakendis, et transpordikahjustusi vältida. Pakend on toorainest ja seega taaskasutatav või saab selle tooraineringlusse tagasi suunata.



Seade ja selle tarvikud koosnevad erinevatest materjalidest nagu nt metallist ning plastmassidest. Suunake defektsed koostedetailid erijäätmete utiliseerimisse. Küsige erialakauplusest või vallavalitsusest järele!

### Vanad seadmed ei kuulu olmeprügisse!



Sümbol viitab sellele, et antud toodet ei tohi kasutatud elektri- ja elektroonikaseadmete direktiivi (2012/19/EL) ning siseriiklike seaduste kohaselt utiliseerida koos olmeprügiga. Kõnealune toode tuleb selleks ettenähtud kogumispunktis ära anda.

See võib toimuda nt tagastamisega sarnase toote ostmisel või kasutatud elektri- ja elektroonikaseadmeid taaskäitlevas pädevas kogumispunktis äraandmisega. Asjatundmatu ümberkäimine kasutatud seadmetega võib potentsiaalselt ohtlike ainete tõttu, nagu need sageli kasutatud elektri- ja elektroonikaseadmetes sisalduvad, keskkonnale ning inimeste tervisele negatiivset mõju avaldada. Lisaks annate toote asjakohase utiliseerimisega oma panuse loodusressursside efektiivsesse kasutusse. Kasutatud seadmete kogumispunktide kohta saate informatsiooni kohalikust linnavalitsusest, avalik-õiguslikest utiliseerimisasutustest, kasutatud elektri- ja elektroonikaseadmetega utiliseerimisega tegelevatest asutustest või oma prügiveoettevõttest.





## 14. Rikete kõrvaldamine

Järgmine tabel näitab vigade sümptomeid ja kirjeldab nende kõrvaldamise abinõusid, kui Teie masin ei tööta ükskord õigesti. Kui Te ei suuda probleemi selle abil lokaliseerida ja kõrvaldada, siis pöörduge teenindustöökotta.

Rike	Võimalik põhjus	Abinõu
Mootor ei tööta	Kontrollige üle, kas võrgupistik on sisse pistetud	Pistke võrgupistik jälle pistikupesasse.
	Kontrollige üle, kas pistikupesas on voolu	Kutsuge elektrik.
	Kontrollige üle, kas tolmuimuri sisse-/väljalüliti on sisse lülitatud	Lülitage sisse-/väljalüliti sisse.
Vähendatud imemisvõimsus	Hari on blokeeritud	Lülitage tolmuimur välja, et blokaadid kõrvaldada.
	Tolmukott on tolmu täis	Võtke tolmukott maha ja tühjendage.
	Filter on tolmu täis	Võtke filter maha ja tühjendage.

## Paaškinimas dėl dokumento simbolių

Šiame žinyne naudojami simboliai turi atkreipti Jūsų dėmesį į galimą riziką. Saugos simboliai ir juos lydintys paaiškinimai turi būti tiksliai suprasti. Patys įspėjimai rizikos nepašalina ir negali pakeisti tinkamų nelaimingų atsitikimų prevencijos priemonių.

	<p>Įspėjimas – kad sumažėtų rizika susižaloti, perskaitykite naudojimo instrukciją.</p>
<p><b>⚠ ĮSPĖJIMAS!</b></p>	<p>Su Jūsų sauga susijusias vietas šioje naudojimo instrukcijoje mes pažymėjome šiuo ženklu.</p>
	<p>Gaminys atitinka galiojančias Europos direktyvas.</p>

**Turinys:****Puslapis:**

1.	Pradžia .....	100
2.	Įrenginio aprašymas.....	101
3.	Komplektacija.....	101
4.	Saugos reikalavimai.....	101
5.	Saugos reikalavimai.....	102
6.	Techniniai duomenys.....	103
7.	Išpakavimas .....	104
8.	Montavimas .....	104
9.	Valdymas.....	106
10.	Valymas.....	107
11.	Laikymas ir transportavimas.....	107
12.	Techninė priežiūra.....	108
13.	Utilizavimas ir pakartotinis atgavimas.....	108
14.	Gedimų šalinimas.....	109

## 1. Pradžia

### **Gamintojas:**

**schep**pach

Fabrikation von Holzbearbeitungsmaschinen GmbH

Günzburger Straße 69

D-89335 Ichenhausen

### **Gerbiamas Kliente,**

Linkime Jums daug džiaugsmo ir sėkmės dirbant su savo naujojo prietaiso.

### **Dėmesio:**

Remiantis taikomais produkto atsakomybės įstatymais, prietaiso gamintojas neprisiima atsakomybės už nuostolius produktui arba produktui sukeltą žalą, kuri atsirado dėl:

- Netinkamo elgimosi,
- Techninių instrukcijų nesilaikymo,
- Trečiųjų šalių, o ne tam įgaliotų technikų, taisymo,
- Neoriginalių atsarginių dalių instaliavimo ir keitimo,
- Kitų taikymų, nei nurodyta,
- Elektros sistemos gedimo, kuris kyla dėl neatitikimo elektros taisyklėms ir VDE taisyklėms 0100, DIN 57113/ VDE0113.

### **Mes rekomenduojame:**

Prieš instaliuodami ir eksploatuodami prietaisą, perskaitykite technines instrukcijas.

Techninės instrukcijos sukurtos padėti naudotojui susipažinti su mechanizmu ir pasinaudoti jo pritaikymo galimybėmis pagal rekomendacijas.

Techninėse instrukcijose yra pateikta svarbi informacija apie saugų, profesionalų ir ekonomišką mechanizmo eksploatavimą, kaip išvengti pavojaus, brangių taisymų, prastovų sumažinimo ir kaip padidinti mechanizmo patikimumą bei tarnavimo laiką.

Be saugumo taisyklių, esančių techninėse instrukcijose, turite laikytis mechanizmo eksploatavimo taisyklių, taikomų šalyje, kurioje gyvenate.

Visada laikykite technines instrukcijas kartu su mechanizmu plastikiniame dėkle, kad apsaugotumėte jas nuo purvo ir drėgmės. Perskaitykite naudojimo vadovą kiekvieną kartą prieš eksploatuodami mechanizmą ir kruopščiai laikykitės jame pateiktos informacijos. Mechanizmą gali eksploatuoti tik tie asmenys, kurie buvo instruktuoti dėl mechanizmo eksploatavimo ir kurie informuoti apie su tuo susijusiais pavojais. Reikia laikytis minimalaus amžiaus reikalavimo.

Be saugos instrukcijų, pateiktų šioje naudojimo instrukcijoje ir konkrečiose jūsų šalies taisyklėse, turi būti laikomasi techninių taisyklių, kurios paprastai taikomos tokio paties tipo mašinoms eksploatuoti.

Mes neatsakome už nelaimingus atsitikimus arba pažeidimus, atsiradusius nesilaikant šios instrukcijos ir saugos nurodymų.

## 2. Įrenginio aprašymas

1. Rankena
2. Mašinos galvutė
3. Jungiamasis laidas
4. Fiksavimo kablys
5. Kreipiamieji ritinėliai (4x)
- 5a. Ritinėlių laikikliai (4x)
6. Ratų tvirtinimo plokštė
7. Vandens išleidimo varžtas
8. Nerūdijančiojo plieno rezervuaras
9. Išsiurbimo žarnos jungtis
10. Kištukinis lizdas su automatinio įjungimo jungikliu
11. Įj./išj. jungiklis
12. Viršutinis kabelių laikiklis
13. Pūtimo funkcijos jungtis
14. Filtru krepšys su apsauginiu plūdiniu vožtuvu

## 3. Komplektacija

- a) Išsiurbimo žarna
- b) Putplasčio filtras
- c) Popierinis filtruojantis maišelis
- d) HEPA filtras (Pasirenkami priedai, Prekės kodas: 7907702702)
- e) Grindų antgalis
- f) Tarpų antgalis
- g) Metalinis ilginamasis vamzdis
- h) Naudojimo instrukcija

## 4. Saugos reikalavimai

Šlapio ir sauso valymo siurblys tinka sausam ir šlapiam valymui naudojant atitinkamus filtrus. Prietaisas nėra pritaikytas siurbti degias, sprogias arba sveikatai pavojingas medžiagas.

Prietaisą naudokite tik pagal paskirtį. Bet koks kitoks naudojimas laikomas naudojimu ne pagal paskirtį. Už pažeidimus, atsiradusius netinkamai naudojant prietaisą, atsako ne gamintojas, bet naudotojas arba operatorius.

Naudojimo pagal paskirtį dalis taip pat yra saugos nurodymų, montavimo instrukcijos ir naudojimo instrukcijoje pateiktų eksploataavimo nurodymų laikymasis.

Asmenys, kurie mašiną valdo ir atlieka jos techninę priežiūrą, turi būti su ja susipažinę ir informuoti apie galimus pavojus.

Be to, būtina tiksliai laikytis galiojančių nelaimingų atsitikimų prevencijos taisyklių.

Taip pat reikia laikytis kitų bendrųjų taisyklių iš darbo medicinos ir augumo technikos sričių.

Atlikus savavališkas mašinos modifikacijas, už su tuo susijusią žalą gamintojas neatsako.

Mašiną leidžiama naudoti tik su originaliais gamintojo priedais ir įrankiais.

Laikykites gamintojo saugos, darbo ir techninės priežiūros reikalavimų bei techniniuose duomenyse nurodytų matmenų.

Įsidėmėkite, kad mūsų prietaisai dėl savo konstrukcijos nepritaikyti naudoti gamyboje, amatuose ar pramonėje. Neprisiimame atsakomybės, jeigu prietaisas naudojamas gamybos, amatų, pramonės įmonėse ir panašiose veiklos srityse.

## 5. Saugos reikalavimai

### ⚠ PAVOJUS!

- Prietaisą galima jungti tik į kintamosios srovės tinklą. Įtampa turi atitikti prietaiso skydelyje nurodytą įtampą.
- Niekada nelieskite kištuko ir rozetės šlapiomis rankomis.
- Netraukite tinklo kištuko iš rozetės laikydami už tinklo kabelio.
- Kiekvieną kartą prieš pradėdami naudoti prietaisą patikrinkite, ar nepažeistas elektros laidas. Pažeistą elektros laidą nedelsdami pakeiskite oficialioje klientų aptarnavimo tarnyboje/elektros prietaisų remonto dirbtuvėse.
- Kad išvengtumėte nelaimingų atsitikimų su elektra, rekomenduojame naudoti rozetes su jau įmontuotu apsauginiu laikinosios srovės jungikliu (maks. 30 mA vardinis pradinis srovės stiprumas).
- Prieš pradėdami įprastinės ir techninės priežiūros darbus, išjunkite prietaisą ir ištraukite iš lizdo tinklo kištuką.
- Remonto darbus ir elektros įrangos darbus tinkamai atlikti gali tik įgaliota klientų aptarnavimo tarnyba.

### ⚠ ĮSPĖJIMAS

- Šis prietaisas nepritaikytas naudoti asmenims su fizine, sensorine ar dvasine negalia arba asmenims, neturintiems pakankamai reikiamos patirties ir (arba) žinių, nebent prižiūrint už saugą atsakingam asmeniui ir jam nurodant, kaip prietaisas turi būti naudojamas.
- Vaikai prietaisą gali naudoti, tik jei yra vyresni nei 8 metų ir atsakingas asmuo juos prižiūri arba duoda nuorodas, kaip naudoti prietaisą ir vaikai supranta prietaiso keliamus pavojus.

- Vaikai negali žaisti su prietaisu.
- Prižiūrėkite vaikus ir užtikrinkite, kad jie nežaistų su įrenginiu.
- Vaikai negali prietaiso valyti ir atlikti naudotojo vykdomų techninės priežiūros darbų, jei jų neprižiūri kiti asmenys.
- Saugokite pakuotės plėveles nuo vaikų, galimas uždusimo pavojus!
- Išjunkite prietaisą prieš kiekvieną naudojimą ir valymą/techninę priežiūrą.
- Gaisro pavojus. Nesiurbkite degančių arba smilkstančių daiktų.
- Draudžiama naudoti prietaisą sprogoje aplinkoje.
- Jei išsiskiria putos arba skystis, tuoj pat išjunkite prietaisą arba ištraukite tinklo kištuką!
- Nenaudokite šveitiklių, stiklo ar universalių valiklių! Prietaiso niekada nenardinkite į vandenį.

Susimaišiusius su įtraukiamu oru tam tikros medžiagos gali sudaryti sprogius garus arba mišinius. Jokiu būdu nesiurbkite šių medžiagų:

- Sprogių arba degių dujų, skysčių ir dulkių (reaktyvių dulkių)
- Reaktyvių metalo dulkių (pvz., aliuminio, magnio, cinko) kartu su stipriai šarminiais arba rūgštiniais valikliais
- Neskiestų rūgščių ir šarmų
- Organinių tirpiklių (pvz., benzino, skiediklio, acetono, mazuto).

Be to, šios medžiagos gali pažeisti medžiagas, iš kurių pagamintas prietaisas.

**⚠ Įspėjimas!** Eksploatuojant šis elektrinis įrankis sudaro elektromagnetinį lauką. Tam tikromis aplinkybėmis šis laukas gali veikti aktyvius arba pasyvius medicininius implantus. Norint sumažinti rimtų arba mirtinų sužalojimų pavojų, prieš naudojant elektrinį įtaisą, asmenims su mediciniais implantais rekomenduojame pasikonsultuoti su savo gydytoju arba medicininių implantų gamintoju.

## 6. Techniniai duomenys

Tinklo įtampa	220 - 240V~ 50/60 Hz
Galia	1300 W
Maks. įrenginio kištukinio lizdo galia	2000 W
Bendroji galia	3300 W
Vandens talpyklos tūris	30 L
Siurbiamoji galia	20 kPa
Apsaugos laipsnis	IP24
Apsaugos klasė	I

Pasiliekame teisę atlikti techninius pakeitimus!

## 7. Išpakavimas

Atidarykite pakuotę ir atsargiai išimkite priedą.

Nuimkite pakavimo medžiagą ir ištraukite pakavimo / transportavimo fiksatorius (jei yra). Patikrinkite, ar komplekte viskas yra.

Prieš eksploatacijos pradžią patikrinkite žarną, ar ji nebuvo pažeista. Reklamacijų atveju nedelsdami informuokite tiekėją. Vėliau reklamacijos nebus pripažintos.

Jei įmanoma, saugokite pakuotę, kol nepasibaigs garantinis laikotarpis.

Prieš naudodami, pagal naudojimo instrukciją susipažinkite su įrenginiu.

Priedams bei greitai susidėvinčioms ir atsarginėms dalims naudokite tik originalias dalis.

Atsarginių dalių įsigysite iš savo prekybos atstovo.

Užsakydami nurodykite mūsų gaminių numerius bei įrenginio tipą ir pagaminimo metus.

### ⚠ DĖMESIO

Įrenginys ir pakavimo medžiagos nėra žaislai vaikams! Vaikams žaisti su plastmasiniais maišeliais, plėvele ir smulkiais detalėmis negalima! Pavojus nuryti ir uždusti!

## 8. Montavimas

### ⚠ DĖMESIO!

Prieš naudodami įsitikinkite, kad prietaisas tinkamai ir iki galo sumontuotas.

### Išpakavimas (A, B, C pav.)

- Atfiksukite fiksavimo kablį (4) ir išmontuokite mašinos galvutę (2). Priedai yra nerūdijančiojo plieno rezervuare (8). Tik metalinis ilginamasis vamzdis (g) yra už nerūdijančiojo plieno rezervuaro ribų (9) pakuotėje. Išmontuokite visus priedus iš nerūdijančiojo plieno rezervuaro (8).

### Ritinėlių laikiklių (5a) montavimas (D pav.)

- Pastatykite nerūdijančiojo plieno rezervuarą (8) žemyn galva (mašinos galvutę (2) reikia išmontuoti).
- Įstumkit ritinėlių laikiklius (5a) į tam skirtas angas ratų tvirtinimo plokštėje (6).

### Kreipiamųjų ritinėlių (5) montavimas (6 pav.)

- Įspauskite keturis kreipiamuosius ritinėlius (5) į ratų laikiklių (5a) skyles.



### **Mašinos galvutės (2) montavimas (E pav.)**

- Uždėkite mašinos galvutę (2) ant nerūdijančiojo plieno rezervuaro (8). Užfiksuokite mašinos galvutę (2) fiksavimo kabliu (4). Montuodami mašinos galvutę (2) atkreipkite dėmesį į tai, kad fiksavimo kabliai (4) tinkamai užsifikuotų.

### **Putplasčio filtro (b) montavimas (F pav.)**

Niekada nenaudokite prietaiso be filtrų! Visada užtikrinkite, kad filtrai būtų tinkamai sumontuoti.

- Sumontuokite putplasčio filtrą (b): Norėdami siurbti šlapiuoju būdu, komplektacijoje esančią putplasčio filtrą (b) užmaukite ant filtro krepšio su apsauginiu plūdiniu vožtuvu (15).

### **HEPA filtro (d) montavimas (G pav.)**

Sausajam siurbimui užmaukite HEPA filtrą (d) ant filtro krepšio su apsauginiu plūdiniu vožtuvu (14). HEPA filtras (d) skirtas tik sausajam siurbimui!

### **Popierinio filtruojančio maišelio (c) montavimas (H pav.)**

Smulkiems, sausiems nešvarumams siurbti rekomenduojame papildomai naudoti popierinį filtruojantį maišelį (c).

- Popierinį filtruojantį maišelį (c) užmaukite ant siurbimo angos nerūdijančiojo plieno rezervuare (8). Popierinis filtruojantis maišelis (c) skirtas tik sausajam siurbimui. Naudojant popierinį filtruojantį maišelį (c), lengviau pašalinti susiurbtas dulkes.

### **Išsiurbimo žarnos (a) montavimas (I pav.)**

Atsižvelgdami į norimą naudojimą, prijunkite išsiurbimo žarną (a) prie atitinkamos plaunančio / sauso valymo siurblio jungties.

### **Dulkių siurbimas (I pav.) :**

Prijunkite išsiurbimo žarną (a) prie išsiurbimo žarnos jungties (9). Tam išsiurbimo žarnos (a) galą su abiem įmovomis įstumkite į išsiurbimo žarnos jungtį (9) (A). Įstatykite abi įmovas į įdubas. Galinėje padėtyje pasukite išsiurbimo žarną pagal laikrodžio rodyklę (B).

### **Pūtimas (J pav.) :**

Prijunkite išsiurbimo žarną (a) prie jungties su pūtimo funkcija (13). Išsiurbimo žarnos (a) galą su abiem įmovomis įstumkite į jungtį su pūtimo funkcija (13). Įstatykite abi įmovas į įdubas. Sukti čia nereikia.

### **Metalinio ilginamojo vamzdžio (g), išsiurbimo žarnos (a) ir purkštukų (e/f) montavimas (K pav.)**

- Sujunkite metalinį ilginamąjį vamzdį (g) su užlenktu išsiurbimo žarnos (a) galu.
- Pritvirtinkite dugno purkštuką (e) arba tarpų antgalį (f) prie kito sumontuoto metalinio ilginamojo vamzdžio (g) galo.

- Norėdami nustatyti individualų metalinio ilginamojo vamzdžio (g) ilgį, nustumkite slankiklį į priekį (A). (L pav.)
- Ištraukite vamzdį į atitinkamą ilgį (B). Įsitinkinkite, kad slankusis reguliatorius užsifiksuos. (L pav.)

## 9. Valdymas

### ⚠ ĮSPĖJIMAS!

**Prieš pradėdami eksploatuoti, įrenginį būtina iki galo sumontuoti!**

### ⚠ ĮSPĖJIMAS!

Išjunkite prietaisą, kai siurbiant šlapiuoju būdu su ištrauktu oru pasklis skystis arba putos.

### Ijungimas / išjungimas / automatinis (M, N pav.)

Ijungimo / išjungimo jungiklis (11) turi tris padėtis.

1. Jungiklio padėtis 0: išj.
2. Jungiklio padėtis II: įj.
  - Norėdami įjungti, paspauskite įjungimo / išjungimo jungiklį (11).
  - Norėdami išjungti prietaisą, aktyvinkite įj./išj. jungiklį (11) iš naujo.
3. jungiklio padėtis I: Automatinis režimas (dulkių siurblys įjungiamas elektriniu įrankiu).
  - Įjunkite savo elektrinio įrankio tinklo kabelį į automatinį kištukinį lizdą (10) (pav. N).
  - Prijunkite išsiurbimo žarną prie savo elektrinio įrankio dulkių išsiurbimo jungties. Patikrinkite, kad jungtis būtų patikima ir nelaidi orui.
  - Nustatykite išsiurbimo sistemos jungiklį į padėtį „I“ = automatinis režimas.

### Sausasis siurbimas (G, H pav.)

Naudokite HEPA filtrą (d) sausajam siurbimui. Papildomai galima naudoti popierinį filtruojantį maišelį (c). Taip HEPA filtre (d) ilgiau nebus dulkių ir ilgiau išliks siurbiamoji galia. Be to, bus lengviau utilizuoti dulkes.

Visada užtikrinkite, kad filtrai būtų tinkamai sumontuoti.

### Siurbimas šlapiuoju būdu (F pav.)

Šlapiajam siurbimui naudokite putplasčio filtrą (b). Įsitinkinkite, kad putplasčio filtras (b) tinkamai sumontuotas.

Jei nerūdijančio plieno rezervuaras (8) pilnas, apsauginis plūdinis vožtuvas (14) uždaro siurbimo angą ir siurbimo procesas nutraukiamas.

### ⚠ DĖMESIO!

Prietaisas neskirtas degiems skysčiams siurbti. Šlapiajam siurbimui naudokite komplektacijoje esantį putplasčio filtrą (b).

## Vandens išleidimo varžtas (O pav.)

Kad būtų paprasčiau ištuštinti nerūdijančiojo plieno rezervuarą (8) siurbiant šlapiuoju būdu, jis yra su vandens išleidimo varžtu (7). Atidarykite vandens išleidimo varžtą (7), sukdami jį kairę, ir išleiskite skystį.

## 10. Valymas

### ⚠ ĮSPĖJIMAS!

Prieš atliekant kokį nors nustatymą, taisymą ar priežiūrą, reikia ištraukti kištuką iš elektros lizdo!

### Valymas

Po kiekvieno naudojimo rekomenduojame prietaisą išvalyti. Nepurkškite ant prietaiso vandens ir nevalykite jo po tekančiu vandeniu. Dėl to galimi elektros smūgiai ir gali būti apgadintas prietaisas.

Po kiekvieno eksploatavimo ištuštinkite nerūdijančiojo plieno rezervuarą (8): Atidarius išleidimo varžtą (7), surinktą skystį galima išleisti. Nerūdijančiojo plieno rezervuare (8) lieka skysčio likučių. Norėdami pašalinti likusį skystį, nuimkite mašinos galvutę (2) nuo nerūdijančiojo plieno rezervuaro (8), atidarydami fiksavimo kablį (4). Išpilkite skystus likučius. Išvalykite rezervuarą drėgna šluoste.

- Pakeiskite pilną popierinį filtruojantį maišelį.
- Prietaisas visada turi būti švarus. Nenaudokite valymo priemonių arba tirpiklių.
- Vėdinimo plyšiai visada turi būti švarūs ir juose neturi būti nešvarumų bei dulkių.
- Visada valykite prietaisą minkštu šepetėliu arba šiek tiek sudrėkinta šluoste.
- Išvalykite putplasčio filtrą (b) su šiek tiek skystojo muilo po tekančiu vandeniu ir palikite jį išdžiūti lauke.

## 11. Laikymas ir transportavimas

Laikykite įrenginį ir jo reikmenis tamsioje, sausoje ir neužšąlančioje bei vaikams neprieinamoje vietoje. Optimali sandėliavimo temperatūra yra 5 - 30°C.

Laikykite elektrinį įrankį originalioje pakuotėje.

Apsaugokite elektrinį įrankį, taip jį apsaugosite nuo dulkių ir drėgmės.

Naudojimo instrukciją laikykite kartu su elektriniu įrankiu.

- Užvyniokite jungiamąjį laidą (3) ant viršutinio kabelių laikiklio (12). (pav. P)
- Ratų tvirtinimo plokštės (6) viršuje yra keturi įdubimai, kuriuose dugno purkštuką (e), tarpų antgalį (f) ir metalinius ilginamuosius vamzdžius (g) galima pritvirtinti laikymui. (Q pav.)
- Likusius priedus galite laikyti nerūdijančiojo plieno rezervuare (8).

## 12. Techninė priežiūra

### ⚠ ĮSPĖJIMAS!

Prieš atliekant kokį nors nustatymą, taisymą ar priežiūrą, reikia ištraukti kištuką iš elektros lizdo!

### Jungtys ir remontas

Prisijungti ir remontuoti elektros įrangą leidžiama tik kvalifikuotam elektrikui.

### Kilus klausimų, nurodykite tokius duomenis:

- Variklio srovės rūšį
- Duomenis iš įrenginio specifikacijų lentelės
- Duomenis iš variklio specifikacijų lentelės.

### Aptarnavimo informacija

Reikia atsižvelgti į tai, kad atitinkamos šio produkto detalės priklausomai nuo naudojimo arba natūraliai nusidėvi, arba yra reikalingos kaip darbinė medžiaga.

Besidėvinčios detalės\*: Putplasčio filtras, popierinis filtruojantis maišelis, sluoksninis filtras

\* netiekiamos kartu su prietaisu!

## 13. Utilizavimas ir pakartotinis atgavimas



Siekiant išvengti transportavimo pažeisimų, įrenginys yra pakuotėje. Ši pakuotė yra žaliava, taigi, ją galima naudoti pakartotinai arba grąžinti į medžiagų cirkuliacijos ciklą.



Įrenginys ir jo priedai sudaryti iš įvairių medžiagų, pvz., metalo ir plastikų. Pristatykite sugedusias konstrukcines dalis į specialių atliekų utilizavimo punktą. Teiraukitės specializuotoje parduotuvėje arba bendrijos administracijos skyriuje!

### Nemeskite senų prietaisų į buitines atliekas!



Šis simbolis rodo, kad pagal Direktyvą dėl elektros ir elektroninės įrangos atliekų (2012/19/ES) ir nacionalinius įstatymus šio gaminio negalima mesti į buitines atliekas. Šį gaminį reikia atiduoti į tam numatytą surinkimo punktą. Tai galima, pvz., atlikti perkant atiduodant panašų gaminį arba pristatant į įgaliotą surinkimo vietą, kurioje paruošiami seni elektriniai ir elektroniniai prietaisai. Netinkamai elgiantis su senais prietaisais, dėl potencialiai pavojingų medžiagų, kurių dažnai būna senuose elektriniuose ir elektroniniuose prietaisuose, galimas neigiamas poveikis aplinkai ir žmonių sveikatai. Be to, tinkamai utilizuodami šį gaminį, prisidėsite prie efektyvaus natūralių išteklių panaudojimo. Informacijos apie senų prietaisų surinkimo punktus. Jums suteiks miesto savivaldybėje, viešojoje utilizavimo įmonėje, įgaliotame senų elektrinių ir elektroninių prietaisų utilizavimo punkte arba Jūsų atliekas išvežančioje bendrovėje.



## 14. Gedimų šalinimas

Tolesnėje lentelėje nurodyti klaidų požymiai ir aprašyta, kaip jas galima pašalinti, jei Jūsų mašina blogai veiktų. Jei taip problemos nustatyti ir pašalinti negalite, kreipkitės į savo techninės priežiūros dirbtuves.

Sutrikimas	Galima priežastis	Ką daryti?
Variklis neveikia	Patikrinkite, ar įkištas tinklo kištukas	Vėl įkiškite tinklo kištuką į kištukinį lizdą.
	Patikrinkite, ar tinklo kištukui tiekama elektros srovė	Iškvieskite elektriką.
	Patikrinkite, ar įjungtas dulkių siurblio įjungimo / išjungimo jungiklis	Įjunkite įjungimo / išjungimo jungiklį.
Sumažėjo siurbimo našumas	Užblokuotas šepetys	Išjunkite dulkių siurblį, kad pašalintumėte užblokavimo priežastį.
	Dulkių maišelis prisipildė dulkių	Išmontuokite ir ištuštinkite dulkių maišelį.
	Filtrą prisipildė dulkių	Išmontuokite ir ištuštinkite filtrą.

## Paskaidrojums par simboliem uz instrumenta

Simbolu izmantošanai šajā rokasgrāmatā jāvērs jūsu uzmanība uz iespējamiem riskiem. Ir precīzi jāizprot drošības simboli un skaidrojumi, uz kuriem tie attiecas. Brīdinājumi paši par sevi nenovērš riskus un nevar aizvietot pareizos pasākumus, lai novērstu negadījumus.

	<p>Brīdinājums - Lai mazinātu savainošanās risku, izlasiet lietošanas instrukciju</p>
<p><b>⚠ BRĪDINĀJUMS!</b></p>	<p>Šajā lietošanas instrukcijā vietas, kuras attiecas uz jūsu drošību, mēs esam aprīkojuši ar šādu zīmi</p>
	<p>Ražojums atbilst spēkā esošajām Eiropas Direktīvām.</p>

**Satura rādītājs:****Lappuse:**

1.	Levads .....	112
2.	Ierīces apraksts .....	113
3.	Piegādes komplekts .....	113
4.	Noteikumiem atbilstoša lietošana .....	113
5.	Drošības norādījumi .....	114
6.	Tehniskie raksturlielumi .....	116
7.	Izpakošana .....	116
8.	Montāža .....	117
9.	Vadība .....	118
10.	Tīrīšana .....	119
11.	Glabāšana un transportēšana .....	120
12.	Apkope .....	120
13.	Likvidācija un atkārtota izmantošana .....	121
14.	Traucējumu cēloņi un risinājumi .....	122

## 1. Levads

### **Ražotājs:**

**schep**pach

Fabrikation von Holzbearbeitungsmaschinen GmbH

Günzburger Straße 69

D-89335 Ichenhausen

### **Cienījamais klient,**

Novēlam Jums daudz prieka un panākumus darbā ar savu jauno ierīci.

### **Piezīme:**

Saskaņā ar atbilstošo likumdošanu par ražotāja atbildību, iekārtas ražotājs nenes atbildību par iekārtas bojājumiem, vai iekārtas radītajiem bojājumiem sekojošos gadījumos:

- Nepiemērota pārvietošana,
- Eksploatācijas instrukciju neievērošana,
- Iekārtas remontu veikusi nepiederoša persona, nevis pilnvarotā servisa speciālisti,
- Neatbilstošu rezerves daļu uzstādīšana un nomainā,
- Pielietošana pretēji norādījumiem,
- Elektriskās sistēmas bojājums elektrības tīkla lietošanas noteikumu un VDA noteikumu 0100, DIN 57113 / VDE0113 neievērošanas rezultātā.

### **Mēs iesakām:**

Pilnībā iepazīties ar eksploatācijas instrukciju pirms iekārtas uzstādīšanas un ievades eksploatācijā.

Eksploatācijas instrukcijas ir paredzētas, lai palīdzētu lietotājam tuvāk iepazīties ar iekārtu un izmantot tās pielietojuma iespējas saskaņā ar ieteikumiem.

Eksploatācijas instrukcijas satur svarīgu informāciju par to, kā droši, profesionāli un ekonomiski strādāt ar iekārtu, izvairīties no briesmām un dārga remonta, samazināt dīkstāvi un paildzināt iekārtas darbības laiku.

Bez drošības noteikumiem, kas iekļauti eksploatācijas instrukcijā, jāievēro arī atbilstošie vietējā likumdošanā sniegtie norādījumi, kas attiecas uz iekārtas lietošanu jūsu valstī.

Uzglabājiet eksploatācijas instrukciju līdz ar iekārtu. Izmantojiet plastmasas vāciņus, lai pasargātu to no putekļiem un mitruma. Katru reizi pirms iekārtas lietošanas pārļasiel eksploatācijas instrukciju un ievērojiet tajā sniegtos norādījumus. Iekārtu var lietot tikai par darbībām ar to instruētas personas, kam sniegta arī informācija par iespējamajām briesmām. Jāievēro norādījumi par to, kāds ir minimālais vecums, kādā iespējams strādāt ar iekārtu.

Papildus šajās lietošanas instrukcijās ietvertajām drošības prasībām un Jūsu valstī piemērojamiem īpašajiem noteikumiem Jums jāievēro vispārīgi atzītie, uz ierīces lietošanu attiecināmie tehniskie noteikumi.



Mēs neuzņemamies atbildību par nelaimes gadījumiem vai zaudējumiem, kas rodas, ja neņem vērā šo instrukciju un drošības norādījumus.

## 2. Ierīces apraksts

1. Rokturis
2. Ierīces galva
3. Savienošanas vads
4. Fiksācijas āķis
5. Vadāmie ritentiņi (4x)
- 5a. Ritentiņa stiprinājums (4x)
6. Ritentiņu stiprināšanas plātne
7. Ūdens notecināšanas atveres aizgrieznis
8. Nerūsējošā tērauda tvertne
9. Nosūkšanas šļūtenes pieslēgums
10. Kontaktligzda ar ieslēgšanas automātiku
11. Ieslēgšanas/izslēgšanas slēdzis
12. Augšējais kabeļa turētājs
13. Pūšanas funkcijas pieslēgums
14. Filtrelements ar drošības pludiņveida vārstu

## 3. Piegādes komplekts

- a) Nosūkšanas šļūtene
- b) Porolona filtrs
- c) Papīra filtra maisiņš
- d) HEPA filtrs (Papildu piederumi, Art. nr. 7907702702)
- e) Uzgalis grīdas tīrīšanai
- f) Uzgalis spraugu tīrīšanai
- g) Metāla pagarinājuma caurule
- h) Lietošanas instrukcija

## 4. Noteikumiem atbilstoša lietošana

Putekļu sūcējs ir piemērots mitrai un sausai tīrīšanai, izmantojot atbilstošu filtru. Ierīce nav paredzēta degošu, eksplozīvu vai veselībai kaitīgu vielu uzsūkšanai.

Ierīci drīkst lietot tikai tai paredzētajiem mērķiem. Ierīces lietošana, kas neatbilst paredzētajam mērķim, nav noteikumiem atbilstoša. Par jebkuriem bojājumiem vai savainojumiem ir atbildīgs lietotājs/operators, nevis ražotājs.

Paredzētajam mērķim atbilstoša lietošana ietver arī lietošanas instrukcijā minēto drošības noteikumu, kā arī montāžas instrukcijas un lietošanas norādījumu ievērošanu.

Personām, kas izmanto un apkopj ierīci, jāpārzina ierīce un jābūt informētām par iespējamajiem riskiem.

Turklāt precīzi jāievēro spēkā esošie nelaimes gadījumu novēršanas noteikumi.

Jāievēro arī vispārīgie noteikumi arodmedicīnas un drošības tehnikas jomā.

Patvaļīga izmaiņu veikšana ierīcē pilnībā atbrīvo ražotāju no atbildības par izmaiņu dēļ radušos kaitējumu.

Ierīci drīkst lietot tikai ar ražotāja oriģinālajiem piederumiem un instrumentiem.

Jāievēro ražotāja drošības, darba un apkopes noteikumi, kā arī tehniskajos raksturlielumos minētie izmēri.

Ņemiet vērā, ka mūsu ierīces atbilstoši noteikumiem nav konstruētas komerciālai, amatnieciskai vai rūpnieciskai izmantošanai. Ražotājs neuzņemas garantiju, ja ierīci izmanto komerciālos, amatniecības vai rūpniecības uzņēmumos, kā arī līdzīgos papilddarbos.

## 5. Drošības norādījumi

### ⚠ BĪSTAMI

- Aparātu pieslēdziet tikai maiņstrāvai. Spriegumam jāatbilst uz aparāta rūpnīcas plāksnītes norādītajam.
- Nekad neaizskariet tīkla spraudni un kontaktligzdu ar mitrām rokām.
- Neatvienojiet kontaktdakšu, izraujot to aiz pieslēgšanas kabeļa ārā no kontaktligzdas.
- Pirms katras lietošanas reizes pārbaudiet, vai nav bojāts pieslēgšanas kabelis ar tīkla spraudni. Bojātu pieslēgšanas kabeli nekavējoties lieciet nomainīt pilnvarotā klientu apkalpošanas dienestā vai profesionālā elektromehāniskā darbnīcā.
- Lai izvairītos no elektrotraumām, mēs iesakām kontaktligzdas aprīkot ar iepriekš ieslēdzamu noplūdes strāvas drošinātājslēdzi (nominālais nostrādes strāvas stiprums maks. 30 mA).
- Pirms jebkuru tīrīšanas un apkopes darbu veikšanas aparātu izslēdziet un atvienojiet kontaktdakšu.
- Jebkurus elektrisko sastāvdaļu remontus drīkst veikt tikai pilnvarots klientu apkalpošanas dienests.

### ⚠ BRĪDINĀJUMS

- Šis aparāts nav paredzēts, lai to lietotu personas ar ierobežotām fiziskām, sensoriskām un garīgām spējām vai personas, kurām nav pieredzes un/vai zināšanu, ja vien viņas uzrauga par drošību atbildīgā persona vai tā dod instrukcijas par to, kā jālieto aparāts.

- Bērni aparātu drīkst lietot tikai tad, ja tie ir sasnieguši 8 gadu vecumu un ja tos uzrauga par viņu drošību atbildīga persona vai tā dod instrukcijas par to, kā jālieto aparāts un kuras apzinās no ierīces izrietošās bīstamības sekas.
- Bērni nedrīkst spēlēties ar ierīci.
- Uzraugiet bērnus, lai pārliecinātos, ka tie nespēlējas ar ierīci.
- Bērni bez pieaugušo uzraudzības nedrīkst veikt ierīces tīrīšanu un lietotāja apkopi.
- Nelaidiet bērnus iepakojuma plēvju tuvumā, pastāv nosmakšanas risks!
- Izslēdziet aparātu pēc katras lietošanas reizes un ikreiz pirms tīrīšanas/apkopes.
- Uzliesmošanas risks. Neuzsūciet degošus vai kvēlojošus priekšmetus.
- Aparāta lietošana aizliegta sprādzienbīstamās zonās.
- Ja veidojas putas vai izplūst šķidrums, aparāts nekavējoties jāizslēdz un jāatvieno kontaktdakša!
- Neizmantojiet tīrīšanas līdzekļus, stikla vai universālus tīrīšanas līdzekļus! Aparātu nekad neiegremdējiet ūdenī.

Sajaucoties ar iesūcamo gaisu, dažas vielas var veidot sprādzienbīstamus tvaikus vai maisījumus! Nekad neiesūkt sekojošas vielas:

- Sprādzienbīstamas vai viegli uzliesmojošas gāzes, šķidrums un putekļus (reaktīvie putekļi)
- Reaktīvie metāla putekļi (piemēram, alumīnijs, magnijs, cinks) savienojumos ar stipriem sārmainiem un skābiem mazgāšanas līdzekļiem
- Neatšķaidītas stipras skābes un sārmī
- Organiskie atšķaidītāji (piemēram, benzīns, krāsu atšķaidītājs, acetons, mazuts).

Bez tam, šīs vielas var saēst aparātā izmantotos materiālus.

### ⚠ BRĪDINĀJUMS!

Šis elektroinstruments darba laikā rada elektromagnētisko lauku. Šis lauks noteiktos apstākļos var traucēt aktīvo vai pasīvo medicīnisko implantu darbību. Lai mazinātu nopietnu vai nāvējošu savainojumu risku, personām ar medicīniskajiem implantiem pirms elektroinstrumenta lietošanas ieteicams konsultēties ar ārstu un ražotāju.

## 6. Tehniskie raksturlielumi

Tīkla spriegums	220 - 240V~ 50/60 Hz
Jauda	1300 W
Ierīces kontaktligzdas maksimālā jauda	2000 W
Kopjauda	3300 W
Ūdens tvertnes apjoms	30 L
Nosūkšanas jauda	20 kPa
Aizsardzības pakāpe	IP24
Aizsardzības klase	I

Paturētas tiesības veikt tehniskas izmaiņas!

## 7. Izpakošana

Atveriet iepakojumu un uzmanīgi izņemiet ierīci.

Noņemiet iepakojuma materiālu, kā arī iepakojuma un transportēšanas stiprinājumus (ja tādi ir).

Pārbaudiet, vai piegādes komplekts ir pilnīgs.

Pārbaudiet, vai ierīce un piederumi transportēšanas laikā nav bojāti. Ja ir kādi iebildumi, nekavējoties sazinieties ar starpnieku. Vēlākas reklamācijas netiek atzītas.

Ja iespējams, uzglabājiet iepakojumu līdz garantijas termiņa beigām.

Pirms izmantošanas iepazīstieties ar ierīci ar lietošanas instrukcijas palīdzību.

Piederumiem, kā arī nodilstošām detaļām un rezerves daļām izmantojiet tikai oriģinālās detaļas. Rezerves daļas saņemsiet tuvākajā scheppach tirdzniecības uzņēmumā.

Pasūtījumos norādiet mūsu preces numurus, kā arī ierīces tipu un izgatavošanas gadu.

### **⚠ BRĪDINĀJUMS**

**Ierīce un iepakojuma materiāls nav bērnu rotaļlietas! Bērniem ir stingri aizliegts spēlēties ar plastmasas maisiņiem, foliju un sīkajām detaļām. Pastāv aizrīšanās un nosmakšanas draudi!**

## 8. Montāža

### ⚠ IEVĒRĪBA!

Pirms lietošanas pārlicinieties, vai ierīce ir pareizi un pilnīgi uzstādīta.

#### **Izpakošana (A, B, C att.)**

- Atbloķējiet fiksācijas āķi (4) un noņemiet ierīces galvu (2). Piederumi atrodas nerūsējošā tērauda tvertnē (8). Tikai metāla pagarinājuma caurule (g) atrodas ārpus nerūsējošā tērauda tvertnes (8) iepakojumā. Izņemiet visus piederumus no nerūsējošā tērauda tvertnes (8).

#### **Ritentiņu stiprinājumu (5a) montāža (D att.)**

- Apgrieziet nerūsējošā tērauda tvertni (8) otrādi (ierīces galva (2) jānoņem).
- Iebīdīiet ritentiņu stiprinājumus (5a) šim nolūkam paredzētajos padziļinājumos uz ritentiņu stiprināšanas plātnes (6).

#### **Vadāmo ritentiņu (5) montāža (D att.)**

- Iespiediet četrus vadāmos ritentiņus (5) ritentiņu stiprinājumu (5a) caurumos.

#### **Ierīces galvas (2) montāža (E att.)**

- Novietojiet ierīces galvu (2) uz nerūsējošā tērauda tvertnes (8). Nodrošiniet ierīces galvu (2) ar fiksācijas āķi (4). Ierīces galvas (2) montāžas laikā ievērojiet, lai fiksācijas āķis (4) pareizi nofiksētos.

#### **Porolona filtra (b) montāža (F att.)**

Nekad neizmantojiet ierīci bez filtriem! Vienmēr pārlicinieties, vai filtri ir pareizi uzstādīti

- Uzstādiēt porolona filtru (b): mitrai tīrīšanai uzbīdiēt komplektā iekļauto porolona filtru (b) pāri filtrelementam ar drošības pludiņveida vārstu (14).

#### **HEPA filtra (d) montāža (G att.)**

- Sausai tīrīšanai uzbīdiēt HEPA filtru (d) uz filtrelementa ar drošības pludiņveida vārstu (14). HEPA filtrs (d) ir paredzēts tikai sausai tīrīšanai!

#### **Papīra filtra maisiņa (c) montāža (H att.)**

Smalku, sausu netīrumu sūkšanai ir ieteicams papildus izmantot papīra filtra maisiņu (c).

- Iebīdiēt papīra filtra maisiņu (c) pāri iesūkšanas atverei nerūsējošā tērauda tvertnē (8). Papīra filtra maisiņš (c) ir paredzēts tikai sausai tīrīšanai. Papīra filtra maisiņš (c) atvieglo nosūkto putekļu utilizāciju.<sup>7</sup>

### **Nosūkšanas šļūtenes (a) montāža (I att.)**

Pievienojiet nosūkšanas šļūteni (a) pie putekļu sūcēja mitrai un sausai tīrīšanai atbilstošā pieslēguma atkarībā no vajadzīgās lietošanas.

### **Putekļu sūkšana (I att.) :**

Pievienojiet nosūkšanas šļūteni (a) pie nosūkšanas šļūtenes pieslēguma (9). Šim nolūkam bīdīet nosūkšanas šļūtenes (a) galu ar abām iemavām nosūkšanas šļūtenes pieslēgumā (9) (A). Ievietojiet abas iemavas padziļinājumos. Gala pozīcijā grieziet nosūkšanas šļūteni pulksteņrādītāja virzienā (B).

### **Pūšana (J att.) :**

Pievienojiet nosūkšanas šļūteni (a) pie pūšanas funkcijas pieslēguma (13). Bīdīet nosūkšanas šļūtenes (a) galu ar abām iemavām pūšanas funkcijas pieslēgumā (13). Ievietojiet abas iemavas padziļinājumos. Griešana šajā gadījumā nav nepieciešama.

### **Metāla pagarinājuma caurules (g), nosūkšanas šļūtenes (a) un uzgaļu (e/f) montāža (K att.)**

- Savienojiet metāla pagarinājuma cauruli (g) ar nosūkšanas šļūtenes (a) izliekto galu.
- Uzstādiet uzgali grīdas tīrīšanai (e) vai uzgali spraugu tīrīšanai (f) metāla pagarinājuma caurules (g) otrajā galā.
- Lai iestatītu metāla pagarinājuma caurules (g) individuālo garumu, pabīdīet aizbīdņi uz priekšu (A). (L att.)
- Izvelciet cauruli atbilstošajā garumā (B). Pārliecinieties, vai aizbīdņa regulators nofiksējas. (L att.)

## **9. Vadība**

### **⚠ BRĪDINĀJUMS!**

**Pirms lietošanas sākšanas noteikti pilnīgi uzstādiet ierīci!**

### **⚠ BRĪDINĀJUMS!**

Izslēdziet ierīci, ja mitrās tīrīšanas laikā ar izvades gaisu izplūst šķidrums vai putas.

### **Ieslēgšana / izslēgšana / automātiskais režīms (M, N att.)**

ON / OFF slēdzim (11) ir trīs iestatījumi:

1. slēdža pozīcija 0: izslēgts
2. slēdža pozīcija II: ieslēgts
  - Lai ieslēgtu, nospiediet ieslēgšanas / izslēgšanas slēdzi (11).
  - Atkārtoti nospiediet ieslēgšanas / izslēgšanas slēdzi (11), lai izslēgtu ierīci.
3. slēdža pozīcija I: automātiskais režīms (putekļu sūcēju ieslēdz, izmantojot elektrisko instrumentu).

- Pievienojiet elektroinstrumenta tīkla barošanas kabeli pie automātiskās kontaktligzdas (10) (att. N).
- Pievienojiet nosūkšanas šļūteni (a) pie elektroinstrumenta putekļu nosūkšanas pieslēguma (9). Pārbaudiet, vai savienojums ir drošs un gaisa necaurlaidīgs.
- Novietojiet nosūkšanas sistēmas slēdzi pozīcijā "I" = automātiskais režīms.

### Sausā tīrīšana (G, H att.)

Sausai tīrīšanai izmantojiet HEPA filtru (d). Papildus var izmantot papīra filtra maisiņu (c). Tādējādi HEPA filtrs (d) ilgāk paliek brīvs no putekļiem, un ilgāk saglabājas iesūkšanas jauda.

Turklāt atvieglo putekļu utilizāciju.

Vienmēr pārliecinieties, vai filtri ir pareizi uzstādīti.

### Mitrā tīrīšana (F att.)

Mitrāi tīrīšanai izmantojiet porolona filtru (b). Pārliecinieties, vai porolona filtrs (b) ir pareizi uzstādīts.

Ja nerūsējošā tērauda tvertne (8) ir pilna, drošības pludiņveida vārsts (14) noslēdz iesūkšanas atveri, un iesūkšanas process tiek pārtraukts.

### ⚠ IEVĒRĪBAI!

Ierīce nav piemērota aizdedzināmu šķidrumu nosūkšanai. Mitrāi tīrīšanai izmantojiet tikai komplektā iekļauto porolona filtru (b).

### Ūdens notecināšanas atveres aizgrieznis (O att.)

Vienkāršākai nerūsējošā tērauda tvertnes (8) iztukšošanai mitrās tīrīšanas laikā tā ir aprīkota ar ūdens notecināšanas atveres aizgriezni (7). Atskrūvējiet ūdens notecināšanas atveres aizgriezni (7), griežot pa kreisi, un noteciniet šķidrumu.

## 10. Tīrīšana

### ⚠ BRĪDINĀJUMS!

Pirms jebkādu regulēšanas, apkopes vai remonta darbu veikšanas, atvienojiet ierīci no elektriskā strāvas avota!

### Tīrīšana

Ir ieteicams tīrīt ierīci pēc katras lietošanas reizes. Neapsmidziniet ierīci ar ūdeni vai netīriet to zem tekoša ūdens. Tas varētu radīt elektrisko triecienu un bojāt ierīci.

Iztukšojiet nerūsējošā tērauda tvertni (8) pēc katras lietošanas: Pēc notecināšanas atveres aizgriežņa (7) atskrūvēšanas var notecināt savāktu šķidrumu.

Nerūsējošā tērauda tvertnē (8) paliek šķidrums atliekas. Lai izvāktu atlikuma šķidrumu, noņemiet ierīces galvu (2) no nerūsējošā tērauda tvertnes (8), atverot fiksācijas āķi (4). Izlejiet šķidrās atliekas. Notīriet tvertni ar mazliet mitru drānu.

- Nomainiet pilno papīra filtra maisiņu
- Vienmēr uzturiet ierīci tīru. Neizmantojiet tīrīšanas līdzekļus vai šķīdinātājus.
- Nodrošiniet, lai ventilācijas atveres vienmēr būtu tīras un brīvas no netīrumiem un putekļiem.
- Tīriet ierīci tikai ar mīkstu suku vai mazliet mitru drānu.
- Notīriet porolona filtru (b) ar mazliet šķīdro ziepju zem tekoša ūdens, un ļaujiet tam nožūt svaigā gaisā.

## 11. Glabāšana un transportēšana

Glabājiet ierīci un tās piederumus tumšā, sausā un nesalstošā, kā arī bērniem nepieejamā vietā. Optimāla uzglabāšanas temperatūra ir amplitūdā starp 5 un 30°C.

Uzglabājiet elektroierīci oriģinālajā iepakojumā.

Apsedziet elektroierīci, lai nodrošinātu aizsardzību no putekļiem un mitruma.

Lietošanas instrukciju glabājiet vienmēr kopā ar elektroierīci.

- Aptiniet savienošanas vadu (3) ap augšējo kabeļa turētāju (12). (att. P)
- Rītenīņu stiprināšanas plātnes (6) augšpusē atrodas četri padziļinājumi, kuros var piestiprināt uzgali grīdas tīrīšanai (e), uzgali spraugu tīrīšanai (f) un metāla pagarinājuma cauruli (g), lai tos uzglabātu. (Q att.)
- Atlikušos piederumus jūs varat uzglabāt nerūsējošā tērauda tvertnē (8).

## 12. Apkope

### ⚠ IEVĒRĪBA!

Pirms jebkādiem apkopes darbiem atvienojiet tīkla kontaktspraudni.

### Pieslēgumi un remonts

Pieslēgšanu un remontu drīkst veikt tikai kvalificēts elektriķis.

### Jautājumu gadījumā norādiet šādus datus:

- Motora strāvas veids
- Ierīces datu plāksnītē norādītie dati
- Motora datu plāksnītē norādītie dati.



## Informācija par apkalpošanu

Ņemiet vērā, ka šajā izstrādājumā ir daļas, kas nodilst atbilstošas vai dabiskas izmantošanas gaitā, respektīvi, ir detaļas, kas nepieciešamas kā patēriņa materiāli.

Dilstošas detaļas\*: Porolona filtrs, papīra filtra maisiņš, kroku filtrs

\* Nav noteikti jābūt piegādes komplektā!

## 13. Likvidācija un atkārtota izmantošana



Ierīce atrodas iepakojumā, lai izvairītos no bojājumiem transportēšanas laikā. Iepakojums ir izejmateriāls, un to var izmantot atkārtoti vai nodot izejvielu aprītē. Ierīce un tās piederumi ir no dažādiem materiāliem, piemēram, metāla un plastmasas. Bojātās detaļas jānodod īpašo atkritumu pārstrādei. Jautājiet specializētā veikalā vai pašvaldībā!

### Nolietotās iekārtas nedrīkst izmest mājsaimniecības atkritumos!



Šis simbols norāda uz to, ka šo ražojumu saskaņā ar Direktīvu par elektrisko un elektronisko iekārtu atkritumiem (2012/19/ES) un vietējiem likumiem, nedrīkst utilizēt kopā ar mājsaimniecības atkritumiem. Šis ražojums jānodod šim nolūkam paredzētajā savākšanas vietā. To var izdarīt, piem., atdodot to atpakaļ tirdzniecības vietā, kad pērk līdzīgu ražojumu, vai nododot pilnvarotā savākšanas vietā, kas atbildīga par elektrisko un elektronisko iekārtu atkritumu otrreizējo pārstrādi. Nelietpratīga rīkošanās ar nolietotām iekārtām sakarā ar potenciāli bīstamām vielām, kuras bieži vien satur elektrisko un elektronisko iekārtu atkritumi, var negatīvi ietekmēt apkārtējo vidi un cilvēku veselību. Lietpratīgi utilizējot šo ražojumu, jūs veicināt dabas resursu efektīvu lietošanu. Informāciju par nolietoto iekārtu savākšanas vietām jūs saņemsiet savā pašvaldībā, atkritumu utilizācijas sabiedriskajā organizācijā, pilnvarotajā iestādē, kas atbildīga par elektrisko un elektronisko iekārtu atkritumu utilizāciju vai tuvākajā atkritumu izvešanas uzņēmumā.



## 14. Traucējumu cēloņi un risinājumi

Turpmākajā tabulā ir parādītas kļūdu pazīmes, un aprakstīts, kā jūs varat tās novērst, ja jūsu ierīce nedarbojas pareizi. Ja jūs tādā veidā nevarat lokalizēt un novērst problēmu, vērsieties tuvākajā servisa darbnīcā.

Traucējums	Iespējamais cēlonis	Novēršana
Motors nedarbojas	Pārbaudiet, vai tīkla kontaktspraudnis ir ievietots?	Ievietojiet tīkla kontaktspraudni atpakaļ kontaktligzdā.
	Pārbaudiet, vai kontaktligzdā ir strāva	Izsauciet elektriķi.
	Pārbaudiet, vai putekļu sūcēja ieslēgšanas/izslēgšanas slēdzis ir ieslēgts	Ieslēdziet ieslēgšanas/izslēgšanas slēdzi.
Samazināta nosūkšanas jauda	Vai suka ir nosprostota	Izslēdziet putekļu sūcēju, lai novērstu nosprostojumus.
	Vai putekļu maisis ir pilns ar putekļiem	Demontējiet un iztukšojiet putekļu maisu.
	Vai filtrs ir pilns ar putekļiem	Demontējiet un iztukšojiet filtru.

## Wyjaśnienie symboli na urządzeniu

Zastosowanie symboli w niniejszym podręczniku ma za zadanie zwrócić uwagę na możliwe ryzyka. Symbole bezpieczeństwa i ich objaśnienia muszą być dokładnie zrozumiane. Same ostrzeżenia nie powodują usunięcia ryzyka i nie mogą zastąpić prawidłowych środków ochrony przed wypadkami.

	OSTRZEŻENIE: - W celu zmniejszenia ryzyka obrażeń należy przeczytać instrukcję obsługi.
⚠ <b>OSTRZEŻENIE!</b>	Miejsca w niniejszej instrukcji obsługi, które dotyczą bezpieczeństwa użytkownika, zostały oznaczone następującym znakiem
	Produkt jest zgodny z obowiązującymi europejskimi dyrektywami.

## Spis treści:

## Strona:

1.	Wprowadzenie.....	125
2.	Opis urządzenia .....	126
3.	Zakres dostawy.....	126
4.	Użycie zgodne z przeznaczeniem .....	127
5.	Wskazówki bezpieczeństwa .....	127
6.	Dane techniczne .....	129
7.	Rozpakowanie .....	129
8.	Montaż.....	130
9.	Obsługa.....	131
10.	Czyszczenie .....	133
11.	Przechowywanie i Transport.....	133
12.	Konserwacja.....	134
13.	Utylizacja i recykling.....	134
14.	Pomoc dotycząca usterek.....	135

# 1. Wprowadzenie

**Producent:**

scheppach  
Fabrikation von Holzbearbeitungsmaschinen GmbH  
Günzburger Straße 69  
D-89335 Ichenhausen

**Szanowny kliencie,**

Życzymy wiele radości i sukcesów w trakcie pracy z nowo nabytym urządzeniem.

**Wskazówka:**

W świetle obowiązującego prawa dotyczącego odpowiedzialności za produkt producent tego urządzenia nie odpowiada za szkody, które powstały w tym urządzeniu lub poprzez jego działanie, podczas:

- nieprawidłowej obsługi,
- nieprzestrzegania instrukcji obsługi,
- napraw przeprowadzanych przez osoby trzecie, nieautoryzowanych fachowców,
- montażu i wymiany na nieoryginalne części,
- użytkowania niezgodnego z przeznaczeniem,
- awarii instalacji elektrycznej, w przypadku nieprzestrzegania przepisów elektrycznych i przepisów VDE: 0100, DIN 57113 / VDE 0113.

**Rekomendujemy Państwu:**

Przed montażem i pierwszym uruchomieniem przeczytajcie Państwo cały tekst instrukcji obsługi.

Instrukcja obsługi powinna Państwu ułatwić poznanie urządzenia oraz możliwości jego eksploatacji zgodnej z przeznaczeniem.

Instrukcja obsługi zawiera ważne wskazówki umożliwiające bezpieczną, fachową i ekonomiczną pracę z tym urządzeniem oraz informuje, jak uniknąć niebezpieczeństw, oszczędzić na kosztach napraw, ograniczyć czas przestoju i zwiększyć niezawodność oraz okres użytkowania urządzenia.

Oprócz zasad bezpieczeństwa zawartych w instrukcji obsługi koniecznie musicie Państwo dodatkowo przestrzegać przepisów dot. eksploatacji maszyn, obowiązujących w Państwa kraju.

Prosimy, żebyście Państwo przechowywali instrukcję obsługi przy urządzeniu i zabezpieczyli ją przed zanieczyszczeniami i wilgocią w plastikowej osłonie. Przed podjęciem pracy każda osoba obsługująca musi ją przeczytać i dokładnie przestrzegać. Maszyna może być obsługiwana jedynie przez osoby, które zostały poinstruowane i przeszkolone odnośnie jej użytkowania i związanych z tym niebezpieczeństw. Należy przestrzegać minimalnego wieku pracowników.

Obok wskazówek dot. bezpieczeństwa zawartych w tej instrukcji obsługi oraz przepisów obowiązujących w Państwa kraju, należy również przestrzegać innych powszechnie uznanych technicznych norm dot. eksploatacji urządzeń do obróbki drewna.

Nie ponosimy odpowiedzialności za wypadki lub szkody powstałe wskutek nieprzestrzegania niniejszej instrukcji oraz wskazówek bezpieczeństwa.

## 2. Opis urządzenia

1. Uchwyt
2. Głowica urządzenia
3. Przewód przyłączeniowy
4. Hak ryglujący
5. Rolki skrętne (4x)
- 5a. Uchwyt rolek (4x)
6. Płytkowy wspornik kół
7. Śruba do spuszczenia wody
8. Pojemnik ze stali szlachetnej
9. Przyłącze węża odsysającego
10. Gniazdko z automatycznym włączaniem
11. Włącznik/ wyłącznik
12. Górny uchwyt kablowy
13. Przyłącze funkcji przedmuchu
14. Filtr koszowy z pływakowym zaworem bezpieczeństwa

## 3. Zakres dostawy

- a) Wąż odsysający
- b) Filtr piankowy
- c) Worek z filtrem papierowym
- d) Filtr HEPA (Akcesoria opcjonalne, Nr art. 7907702702)
- e) Dysza podłogowa
- f) Dysza szczelinowa
- g) Metalowa rura przedłużająca
- h) Instrukcja eksploatacji

## 4. Użycie zgodne z przeznaczeniem

Odkurzacz warsztatowy jest przeznaczony do czyszczenia ma mokro i sucho przy zastosowaniu odpowiedniego fi ltra. Urządzenie nie jest przeznaczone do odkurzania łatwopalnych, wybuchowych i zagrażających zdrowiu materiałów.

Urządzenia używać tylko zgodnie z jego przeznaczeniem. Każde użycie, odbiegające od opisanego w niniejszej instrukcji jest niezgodne z przeznaczeniem urządzenia. Za powstałe w wyniku niewłaściwego użytkownika szkody lub zranienia odpowiedzialność ponosi użytkownik / właściciel, a nie producent.

Do zgodnego z przeznaczeniem wykorzystywania zalicza się również przestrzeganie wskazówek dotyczących bezpieczeństwa, a także instrukcji montażu i wskazówek dot. eksploatacji, zawartych w instrukcji obsługi.

Osoby obsługujące i konserwujące maszynę muszą dobrze znać jej działanie oraz zostać poinformowane o ewentualnych zagrożeniach.

Ponadto należy jak najdokładniej przestrzegać obowiązujących przepisów dotyczących zapobiegania nieszczęśliwym wypadkom.

Podobnie zaleca się przestrzeganie wszelkich innych ogólnych zasad z dziedziny medycyny pracy i bezpieczeństwa technicznego.

Samowolne zmiany na maszynie wykluczają odpowiedzialność producenta za wynikające stąd szkody.

Maszynę wolno użytkować wyłącznie z oryginalnymi częściami i oryginalnym wyposażeniem producenta.

Wskazówki producenta dotyczące bezpieczeństwa, pracy i konserwacji oraz wymiarów podanych w rozdziale Dane techniczne

Proszę pamiętać o tym, że nasze urządzenie nie jest przeznaczone do zastosowania zawodowego, rzemieślniczego lub przemysłowego. Umowa gwarancyjna nie obowiązuje, gdy urządzenie było stosowane w zakładach rzemieślniczych, przemysłowych lub do podobnych działalności.

## 5. Wskazówki bezpieczeństwa

### **⚠ ZAGROŻENIE!**

- Urządzenie należy podłączać tylko do prądu przemiennego. Napięcie musi się zgadzać z tym podanym na tabliczce znamionowej urządzenia.
- Wtyczki i gniazdka nigdy nie należy dotykać mokrymi rękami.
- Nie wyciągać wtyczki z gniazda, ciągnąc za przewód przyłączeniowy.

- Przed każdym użyciem sprawdzić, czy przewód przyłączeniowy i wtyczka nie są uszkodzone. W razie uszkodzenia przewodu niezwłocznie zlecić jego wymianę w autoryzowanym serwisie/specjaliście elektrykowi, aby uniknąć zagrożenia.
- W celu uniknięcia wypadków spowodowanych przez prąd elektryczny zalecamy używanie gniazdek z podłączonym wyłącznikiem różnicowo-prądowym (maks. natężenie prądu aktywującego 30 mA).
- Przed wszelkimi czynnościami związanymi z pielęgnacją i konserwacją urządzenie należy wyłączyć i wyjąć wtyczkę z gniazdka.
- Naprawy i czynności przy częściach elektrycznych mogą być wykonywane tylko przez autoryzowany serwis obsługi klienta.

### **⚠ OSTRZEŻENIE!**

- Urządzenie nie jest przeznaczone do użytkowania przez osoby (włącznie z dziećmi) z ograniczonymi zdolnościami fizycznymi, sensorycznymi lub umysłowymi, lub które mają niewystarczające doświadczenie lub wiedzę do momentu, aż nie zostaną przyuczone do użytkowania urządzenia lub będą nadzorowane przez osobę, która jest odpowiedzialna za ich bezpieczeństwo.
- Urządzenie może być używane przez dzieci w wieku powyżej 8 lat i tylko pod nadzorem kompetentnej osoby lub też po poinstruowaniu przez tę osobę odnośnie do używania urządzenia i po zrozumieniu zagrożeń z tego wynikających.
- Dzieci nie mogą się bawić urządzeniem.
- Dzieci powinny przebywać pod nadzorem, aby uniemożliwić im zabawę przy urządzeniu.
- Czyszczenie i konserwacja urządzenia w zakresie przewidzianym dla użytkownika mogą być wykonywane przez dzieci, ale tylko pod nadzorem.
- Foliowe opakowanie przechowywać poza zasięgiem dzieci, ponieważ istnieje ryzyko uduszenia!
- Po każdym użyciu i przed każdym czyszczeniem/konserwacją urządzenie należy wyłączyć.
- Zagrożenie pożarowe. Nie wciągać palących się lub żarzących przedmiotów.
- Eksploatacja w pomieszczeniach zagrożonych wybuchem jest zakazana.
- W razie pojawienia się piany lub wycieku płynu urządzenie natychmiast wyłączyć lub wyjąć wtyczkę z gniazdka!
- Nie używać środków ściernych, szkła lub uniwersalnych środków do czyszczenia! Urządzenia nigdy nie zanurzać w wodzie.

Wskutek wymieszania z zasysanym powietrzem niektóre substancje mogą tworzyć wybuchowe pary lub mieszanek! Nigdy nie wolno wciągać następujących materiałów:

- wybuchowe lub palne gazy, płyny i pyły (pyły reakcyjne)
- reakcyjne pyły metali (np. aluminium, magnezu, cynku) w połączeniu z mocno zasadowymi i kwaśnymi środkami do czyszczenia
- nierozcieńczone silne kwasy i ługi



- organiczne rozpuszczalniki (np. benzyna, rozcieńczalnik do farb, aceton, olej opałowy).

Ponadto substancje te mogą atakować materiały używane w urządzeniu.

**⚠ Ostrzeżenie!** Niniejsze narzędzie elektryczne wytwarza podczas pracy pole elektromagnetyczne. Pole to może w pewnych okolicznościach wpływać negatywnie na aktywne lub pasywne implanty medyczne. W celu zmniejszenia ryzyka poważnych lub śmiertelnych obrażeń, osobom z implantami medycznymi przed użyciem narzędzia elektrycznego zalecamy konsultację z lekarzem i producentem.

## 6. Dane techniczne

Napięcie sieciowe	220 - 240V~ 50/60 Hz
Moc	1300 W
Maksymalna moc wtyczki urządzenia	2000 W
Moc łączna	3300 W
Pojemność zbiornika na wodę	30 L
Moc odsysania	20 kPa
Stopień ochrony	IP24
Klasa ochrony	I

Zastrzega się zmiany techniczne.

## 7. Rozpakowanie

Otworzyć opakowanie i ostrożnie wyciągnąć urządzenie.

Zdjąć opakowanie oraz zabezpieczenia do transportu (jeśli jest).

Sprawdzić, czy dostawa jest kompletna.

Sprawdzić, czy urządzenie i wyposażenie dodatkowe nie zostały uszkodzone w transporcie.

W razie możliwości zachować opakowanie, aż do upływu czasu gwarancji.

W miarę możliwości zachować opakowanie do zakończenia okresu gwarancyjnego.

Przed użyciem urządzenia zapoznać się z nim na podstawie instrukcji obsługi.

W przypadku akcesoriów i części zużywalnych i zamiennych stosować wyłącznie oryginalne części. Części zamienne można nabyć u swojego dystrybutora.

Przy zamówieniach podawać nasze numery artykułów oraz typ i rok produkcji urządzenia.

### **⚠ UWAGA!**

**Urządzenie i opakowanie nie są zabawkami! Dzieci nie mogą bawić się częściami z tworzywa sztucznego, folią i małymi elementami! Niebezpieczeństwo połknięcia i uduszenia się!**

## **8. Montaż**

### **⚠ UWAGA!**

Przed użyciem upewnić się, że urządzenie prawidłowo i całkowicie zmontowane.

### **Rozpakowanie (rys. A, B, C)**

- Odblokować haki ryglujące (4) i zdjąć głowicę maszyny (2). Akcesoria znajdują się w zbiorniku ze stali szlachetnej (8). Tylko metalowa rura przedłużająca (g) znajduje się poza zbiornikiem (8). Wyjąć wszystkie akcesoria ze zbiornika (8).

### **Montaż uchwytów rolek (5a) (rys. D)**

- Zbiornik ze stali szlachetnej (8) ustawić do góry nogami (głowica maszyny (2) musi być zdjęta).
- Uchwyty rolek (5a) wsunąć w przewidziane do tego wycięcia w płytkowym wsporniku kół (6).

### **Montaż rolek skrętnych (5) (rys. D)**

- Cztery rolki skrętne (5) wcisnąć w otwory w uchwytach rolek (5a).

### **Montaż głowicy maszyny (2) (rys. E)**

- Głowicę maszyny (2) ustawić na zbiorniku ze stali szlachetnej (8). Głowicę maszyny (2) zabezpieczyć hakami ryglującymi (4). Podczas montażu głowicy (2) zwracać uwagę, aby haki ryglujące (4) prawidłowo się zatrzasnęły.

### **Montaż filtra piankowego (b) (rys. F)**

Urządzenia nigdy nie używać bez filtrów! Przed użyciem zawsze upewnić się, że filtry są prawidłowo zamontowane

- Montaż filtra piankowego (b): Aby możliwe było odsysanie na mokro, dostarczony filtr piankowy (b) nasunąć na filtr koszowy z pływakowym zaworem bezpieczeństwa (14).

### **Montaż filtra HEPA (d) (rys. G)**

Aby możliwe było odsysanie na sucho, dostarczony filtr HEPA (d) nasunąć na filtr koszowy z pływakowym zaworem bezpieczeństwa (14). Filtr HEPA (d) jest przeznaczony tylko do odsysania na sucho!

### **Montaż worka z filtrem papierowym (c) (rys. H)**

Do odsysania drobnych suchych zanieczyszczeń zaleca się dodatkowe stosowanie worka z filtrem papierowym (c).

- Worek z filtrem papierowym (c) wsunąć przez otwór ssący w zbiorniku ze stali szlachetnej (8). Worek z filtrem papierowym (c) jest przeznaczony tylko do odsysania na sucho. Worek z filtrem papierowym (c) ułatwia utylizację odciągniętego pyłu.

### **Montaż węża odsysającego (a) (rys. I)**

Wąż odsysający (a) podłączyć do odpowiedniego przyłącza ssawki mokrej lub suchej, w zależności od żądanego zastosowania.

### **Odsysanie pyłu (rys. I) :**

Wąż odsysający (a) podłączyć do przyłącza węża odsysającego (9). W tym celu obie złączki na końcu węża (a) wsunąć do przyłącza węża odsysającego (9) (A). Złączki umieścić w zagłębieniach. Wąż odsysający (a) w pozycji końcowej przekręcić w kierunku zgodnym z ruchem wskazówek zegara (B).

### **Dmuchiwanie (rys. J) :**

Wąż odsysający (a) podłączyć do przyłącza wydmuchowego (13). W tym celu obie złączki na końcu węża (a) wsunąć do przyłącza wydmuchowego (13). Złączki umieścić w zagłębieniach. Przekręcanie jest tu niepotrzebne.

### **Montaż metalowej rury przedłużającej (g), węża odsysającego (a) i dysz (e/f) (rys. K)**

- Metalową rurę przedłużającą (g) połączyć z zakrzywionym końcem węża odsysającego (a).
- Dyszę podłogową (e) lub szczelinową (f) podłączyć do drugiego końca metalowej rury przedłużającej (g).
- Aby ustawić indywidualną długość metalowej rury przedłużającej (g), należy przesunąć suwak do przodu (A). (rys. L)
- Wyciągnąć rurę na odpowiednią długość (B). Upewnić się, że przesuwany regulator zatrzasnął się. (rys. L)

## **9. Obsługa**

### **⚠ OSTRZEŻENIE!**

**Przed uruchomieniem urządzenie koniecznie całkowicie zmontować!**

### **⚠ OSTRZEŻENIE!**

Urządzenie wyłączyć, jeśli przy odsysaniu na mokro wraz z powietrzem wylotowym wydostaje się ciecz lub piana.

### **Włączanie / wyłączenie / automatyka (rys. M, N)**

Przełącznik ON / OFF (11) ma trzy ustawienia:

1. Pozycja 0: Wyłączony
2. Pozycja II: Włączony
  - Aby włączyć urządzenie, wcisnąć włącznik / wyłącznik (11).
  - Ponownie nacisnąć włącznik / wyłącznik (11), aby wyłączyć urządzenie.
3. Pozycja I: Praca w trybie automatycznym (odkurzacz będzie włączany przez narzędzie elektryczne).
  - Kabel sieciowy elektronarzędzia podłączyć do automatycznego gniazdka (10) (rys. N).
  - Wąż odsysający (a) podłączyć do przyłącza odsysania pyłu (9) w elektronarzędziu. Upewnić się, że połączenie jest bezpieczne i hermetyczne.
  - Przełącznik systemu odsysającego ustawić w pozycji „I” = Praca w trybie automatycznym.

### **Odsysanie na sucho (rys. G, H)**

Do odsysania na sucho używać filtra HEPA (d). Dodatkowo można też stosować worek z filtrem papierowym (c). Dzięki temu filtr HEPA (d) dłużej pozostanie czysty i moc odsysania dłużej się utrzyma.

Ponadto ułatwi to utylizację pyłu.

Przed użyciem zawsze upewnić się, że filtry są prawidłowo zamontowane.

### **Odsysanie na mokro (rys. F)**

Do odsysania na sucho używać filtra piankowego (b). Przed użyciem zawsze upewnić się, że filtr piankowy (b) jest prawidłowo zamontowany.

Jeśli zbiornik ze stali szlachetnej (8) jest pełny, pływakowy zawór bezpieczeństwa (14) zamyka otwór ssący i proces ssania zostaje przerwany.

### **⚠ OSTRZEŻENIE!**

Urządzenie nie jest przeznaczone do odsysania palnych cieczy. Do odsysania na mokro używać tylko dostarczonego filtra piankowego (b).

### **Śruba do spuszczenia wody (rys. O)**

Aby opróżnianie zbiornika ze stali szlachetnej (8) przy odsysaniu na mokro było łatwiejsze, został on wyposażony w śrubę do spuszczenia wody (7). Aby odkręcić śrubę do spuszczenia wody (7) i spuścić wodę, trzeba ją przekręcić w lewo.

## 10. Czyszczenie

### ⚠ OSTRZEŻENIE!

Przed rozpoczęciem wszelkich prac związanych z ustawianiem, obsługą techniczną i naprawą wyciągnąć wtyczkę!

### Czyszczenie

Zaleca się, aby urządzenie dokładnie czyścić po każdym użyciu. Nie spryskiwać urządzenia wodą i nie czyścić go pod bieżącą wodą. Mogłoby to spowodować porażenie prądem elektrycznym oraz uszkodzić urządzenie.

Zbiornik ze stali szlachetnej (8) opróżniać po każdym użyciu: Po otwarciu śruby do spuszczenia wody (7) można spuścić nagromadzony płyn. W zbiorniku (8) pozostają jednak jego resztki. Aby je usunąć, trzeba otworzyć haki ryglujące (4) i zdjąć głowicę maszyny (2) ze zbiornika (8).

Wylać resztki płynu. Zbiornik osuszyć lekko wilgotną szmatką.

- Wymiana wypełnionego worka z filtrem papierowym
- Urządzenia powinno być zawsze czyste. Nie stosować środków czyszczących lub rozpuszczalników.
- Szczeliny wentylacyjne muszą być zawsze czyste i wolne od zanieczyszczeń i pyłu.
- Urządzenie czyścić wyłącznie miękką szmatką lub lekko wilgotną szmatką.
- Filtr piankowy (b) czyścić pod bieżącą wodą niewielką ilością szarego mydła i pozostawić do wyschnięcia.

## 11. Przechowywanie i Transport

Urządzenie i wyposażenie dodatkowe przechowywać w miejscu ciemnym, suchym i wolnym od przemarzania, zabezpieczyć przed dziećmi. Optymalna temperatura przechowywania 5 do 30°C.

Przechowywać urządzenie w oryginalnym opakowaniu.

Przykryć narzędzie elektryczne, by chronić je przed pyłem lub wilgocią.

Zachować instrukcję obsługi urządzenia elektrycznego.

- Przewód przyłączeniowy (3) nawinąć wokół górnego uchwytu kablowego (12). (rys. P)
- Na górze płytkowego wspornika kół (6) znajdują się cztery zagłębienia, w których można przechowywać przymocowaną dyszę podłogową (e), dyszę do fug (f) oraz metalową rurę teleskopową (g). (rys. Q)
- Pozostałe akcesoria można przechowywać w zbiorniku ze stali szlachetnej (8).

## 12. Konserwacja

### ⚠ OSTRZEŻENIE!

Przed rozpoczęciem wszelkich prac związanych z ustawianiem, obsługą techniczną i naprawą wyciągnąć wtyczkę!

### Przylącza i naprawy

Podłączanie oraz naprawy wyposażenia elektrycznego mogą być przeprowadzane przez wykwalifikowanego elektryka.

### W przypadku pytań proszę o podanie następujących danych:

- Rodzaj prądu silnika
- Dane z tabliczki identyfikacyjnej maszyny
- Dane z tabliczki identyfikacyjnej silnika

### Informacje serwisowe

Należy wziąć pod uwagę, że następujące części tego produktu podlegają normalnemu podczas eksploatacji lub naturalnemu zużyciu bądź że następujące części konieczne są jako materiały eksploatacyjne.

Części zużywające się\*: Filtr piankowy, Worek z filtrem papierowym, Filtr falisty

\* nie zawsze wchodzą w zakres dostawy!

## 13. Utylizacja i recykling



Sprzęt umieszczony jest w opakowaniu zapobiegającym uszkodzeniom w czasie transportu. Opakowanie jest surowcem i nadaje się do powtórnego użytku lub do recyklingu. Urządzenie oraz jego osprzęt składają się z różnych rodzajów materiałów, jak np. metal i tworzywa sztuczne. Nie wyrzucać uszkodzonych urządzeń do śmietnika! W celu odpowiedniej utylizacji należy oddać urządzenie do specjalistycznego punktu zbiórki odpadów. Informacji o specjalistycznych punktach zbiórki odpadów udziela administracja komunalna.

### Zużytego sprzętu nie wolno wyrzucać wraz z odpadami domowymi!



Symbol ten oznacza, że zgodnie z dyrektywą w sprawie zużytego sprzętu elektrycznego i elektronicznego (2012/19/UE) oraz przepisami krajowymi niniejszego produktu nie wolno utylizować wraz z odpadami domowymi. Produkt ten należy przekazać do przeznaczonego do tego celu punktu zbiórki. Można to zrobić np. poprzez zwrot przy zakupie podobnego produktu lub przekazanie do autoryzowanego punktu zbiórki zajmującego się recyklingiem zużytego sprzętu elektrycznego i elektronicznego. Nieprawidłowe obchodzenie się z użytym sprzętem może mieć negatywny wpływ na środowisko i zdrowie ludzkie ze względu na potencjalnie niebezpieczne materiały, które często znajdują się w zużytym sprzęcie elektrycznym i elektronicznym. Poprzez prawidłową utylizację tego produktu przyczyniają się Państwo także do efektywnego wykorzystania zasobów naturalnych. Informacje dotyczące punktów zbiórki zużytego sprzętu można otrzymać w urzędzie miasta, od podmiotu publiczno-prawnego zajmującego się utylizacją, autoryzowanej jednostki odpowiedzialnej za utylizację zużytego sprzętu elektrycznego i elektronicznego lub w firmie obsługującej wywóz śmieci w Państwa miejscu zamieszkania.



## 14. Pomoc dotycząca usterek

W poniższej tabeli podano oznaki błędów oraz opisano, jakie środki zaradcze zastosować, gdy maszyna nie pracuje prawidłowo. Jeżeli mimo to nie ma możliwości zlokalizowania i usunięcia problemu, należy zwrócić się do warsztatu serwisowego.

Usterka	Możliwa przyczyna	Pomoc
Silnik nie pracuje	Sprawdzić, czy wtyczka jest podłączona.	Włożyć wtyczkę do gniazdka.
	Sprawdzić, czy w gniazdku jest prąd.	Skontaktować się z elektrykiem.
	Sprawdzić, czy włącznik/wyłącznik odkurzacza jest włączony.	Włączyć włącznik/wyłączyć.
Zmniejszona moc ssania	Zablokowana szczotka.	Wyłączyć odkurzacza, aby usunąć blokady.
	Worek na kurz jest pełny.	Wyjąć worek i opróżnić.
	Filtr jest zakurzony.	Wymontować filtr i opróżnić.

## A készüléken található szimbólumok magyarázata

A jelen kézikönyvben használt szimbólumok célja, hogy felhívják a figyelmet a lehetséges kockázatokra. A biztonsági szimbólumokat, valamint az ezeket kísérő magyarázatokat pontosan értelmezni kell. Maguk a figyelmeztetések nem hártják el a kockázatokat, és nem helyettesítik a balesetek megelőzése érdekében hozott megfelelő intézkedéseket.

	<p>Figyelmeztetés - A sérülések kockázatának csökkentése érdekében olvassa el a kezelési útmutatót</p>
<p><b>⚠ FIGYELMEZTETÉS!</b></p>	<p>A jelen kezelési útmutatóban az Ön biztonságával kapcsolatos helyeket ez a szimbólum jelöli</p>
	<p>A termék megfelel a hatályos európai irányelveknek.</p>



**Tartalomjegyzék:****Oldal:**

1.	Bevezetés.....	138
2.	A készülék részei .....	139
3.	Szállítási terjedelem.....	139
4.	Rendeltetésszerűi használat.....	140
5.	Biztonsági tanácsok.....	140
6.	Műszaki adatok.....	142
7.	Kicsomagolás.....	142
8.	Összeszerelés.....	143
9.	Kezelés.....	144
10.	Tisztítás.....	145
11.	Tárolás és szállítás.....	146
12.	Karbantartás .....	146
13.	Megsemmisítés és újrahaznosítás.....	147
14.	Hibaelhárítás.....	148

# 1. Bevezetés

**Gyártó:****schep**pach

Fabrikation von Holzbearbeitungsmaschinen GmbH

Günzburger Straße 69

D-89335 Ichenhausen

**Tisztelt vásárló!**

Sok örömet és sikert kívánunk Önnek, amikor az új készülékét használja.

**Kedves Vásárló!**

A hatályban lévő termékfelelősségi törvény értelmében a berendezés gyártója nem vonható felelősségre a berendezésen vagy vele kapcsolatban keletkező károkért a következő esetekben:

- szakszerűtlen kezelés,
- a használati utasítások be nem tartása,
- harmadik személy által végzett, szakképzetlen javítások,
- nem eredeti alkatrészek beszerelése és cseréje,
- szakszerűtlen használat,
- az elektromos rendszer kiesése az elektromos előírások, illetve a VDE 0100, DIN 57113 / VDE 0113 szabályozások be nem tartása miatt.

**Javaslatok:**

Mielőtt a berendezést összeszerelné, és üzembe helyezné olvassa el a használati útmutató teljes szövegét.

Az üzemelési utasítások célja a készülékkel való ismerkedésének megkönnyítése és a használati lehetőségeinek megismertetése.

Az üzemelési utasítások fontos megjegyzéseket tartalmaz a készülék biztonságos, szakszerű és gazdaságos használatával kapcsolatosan, a veszélyek elkerülésére, a javítási költségek megspórolására, a kiesési idő csökkentésére, és a készülék megbízhatóságának és élettartamának növelésére.

A használati útmutatóba foglalt biztonsági utasításokon kívül mindenképpen be kell tartani a nemzeti érvényben lévő szabályozásokat a készülék üzemelésével kapcsolatosan.

Az üzemelési utasításokat helyezze egy tiszta, műanyag mappába, hogy megóvja a szennyeződéstől és a nedvességtől, és tárolja a készülék közelében. A munka elkezdése előtt minden gépkezelőnek el kell olvasnia az utasításokat és gondosan be kell tartania őket. Csak olyan személyek használhatják a készüléket, akiket kiképeztek a gép használatáról, és a lehetséges veszélyekről, illetve kockázatokról. Be kell tartani az előírt minimális kort.

A jelen üzemelési utasításokba foglalt biztonsági előírások és a helyi országos különleges előírások kiegészítéseként be kell tartani az általánosan elismert műszaki előírásokat a feldolgozó szerszámgépek üzemelésekor.

Az útmutató, valamint a biztonsági előírások figyelmen kívül hagyásából származó bal-esetekért és károkért nem vállalunk felelősséget.

## 2. A készülék részei

1. Markolat
2. Gépfaj
3. Csatlakozó vezeték
4. Reteszelő kampó
5. Vezetőgörgők (4x)
- 5a. Görgőtartó (4x)
6. Keréktartó lemez
7. Csavaros fedél folyadék leeresztéséhez
8. Nemesacél tartály
9. Szívócső-csatlakozó
10. Csatlakozó aljzat bekapcsoló automatikával
11. Be-/Kikapcsoló
12. Felső kábeltartó
13. Fúvó funkció csatlakozója
14. Szűrőkosár biztonsági úszószeleppel

## 3. Szállítási terjedelem

- a) Szívócső
- b) Habszivacs szűrő
- c) Papír szűrőzsák
- d) HEPA szűrő (Választható tartozék, Cikkszám: 7907702702)
- e) Padló porszívófej
- f) Réstisztító fej
- g) Fém hosszabbító csőtoldal
- h) Kezelési utasítás

## 4. Rendeltetészerű használat

A nedves- szárazszívó a megfelelő szűrő használata mellett nedves- és szárazszívásra alkalmas. A készülék nem lett gyullékony, robbanó vagy az egészségre káros anyagok felszívására meghatározva.

A gépet csak rendeltetése szerint szabad használni. Ezt túlhaladó bármilyen használat, nem számít rendeltetészerűnek. Ebből adódó bármilyen kárért vagy bármilyen fajta sérülésért a használó ill. a kezelő felelős és nem a gyártó.

A rendeltetészerű használat része a biztonsági utasítások betartása, valamint a kezelési útmutatóban foglalt szerelési és üzemeltetési utasítások betartása is.

A gépet kezelő és karbantartó személyeknek ismerniük kell ezeket, és tájékozottnak kell lenniük a lehetséges veszélyekről.

Ezenfelül a lehető leghigorúbban be kell tartani a balesetmegelőzési előírásokat.

Vegye figyelembe a további általános érvényű munkaegészségügyi és biztonságtechnikai szabályokat is.

Ha a gépen önkényes változtatást hajt végre, az ebből eredő károkért a gyártó nem vállal felelősséget.

A gépet kizárólag a gyártó eredeti alkatrészeivel és eredeti tartozékaival szabad üzemeltetni.

Tartsa be a gyártó biztonsági, munkavégzési és karbantartási előírásait, valamint a kezelési útmutatóban meghatározott méreteket.

Kérjük vegye fi gyelembe, hogy a készülékeink rendeltetésük szerint nem az ipari, kézműipari vagy gyári használatra lettek konstruálva. Nem vállalunk szavatosságot, ha a készülék ipari, kézműipari vagy gyári üzemek területén valamint egyenértékű tevékenységek területén van használva.

## 5. Biztonsági tanácsok

### **⚠ VESZÉLY!**

- A készüléket csak váltóárammal szabad üzemeltetni. A feszültségnek meg kell egyeznie a készülék típustábláján található tápfeszültséggel.
- Ne fogja meg nedves kézzel a hálózati csatlakozót és dugaljat.
- A hálózati dugót ne a csatlakozókábel húzásával távolítsa el a hálózati dugaljból.
- A hálózati kábel és a hálózati dugasz épségét minden használat előtt ellenőrizze. A sérült hálózati kábelt haladéktalanul ki kell cserélni egy jogosult ügyfélszolgálatos vagy elektromos szakemberrel.

- Az elektromos balesetek elkerülése érdekében javasoljuk, hogy a dugaljat előkapcsolt FI védőkapcsolóval (max. 30 mA névleges kioldó áramerősség) használják.
- Minden ápolási- és karbantartási munka megkezdése előtt kapcsolja ki a készüléket és húzza ki a hálózati csatlakozót.
- Elektromos alkatrészeken történő javításokat és munkákat csak jóváhagyott szerviz szolgálat végezhet el.

### **⚠ FIGYELMEZTETÉS!**

- Ez a készülék nem alkalmas arra, hogy korlátozott fizikai, érzékelő vagy szellemi képességgel rendelkező vagy tapasztalat és/vagy ismeret hiányában lévő személyek használják, kivéve, ha a biztonságukért felelős személy felügyeli őket, vagy betanították őket a készülék használatára és megértették az ebből eredő veszélyeket.
- Gyermek a készüléket csak akkor használhatja, ha 8 év feletti, és ha a biztonságukért felelős személy felügyeli őket, vagy ha megtanították őket a készülék használatára és megértették az ebből eredő veszélyeket.
- Gyermeknek nem szabad a készülékkel játszani!
- Gyerekeket felügyelni kell, annak biztosításáért, hogy a készülékkel ne játszanak.
- Tisztítást és felhasználó általi karbantartást nem szabad gyermekeknek felügyelet nélkül elvégezni.
- A csomagolófóliát tartsa gyermekektől távol, fulladás veszélye áll fenn!
- A készüléket minden használat után, és minden tisztítás/karbantartás előtt kapcsolja ki.
- Égésveszély. Ne szívjon fel égő vagy parázsló tárgyat.
- Tilos a tűzveszélyes helyiségekben történő üzemeltetés.
- A készüléket hab képződése vagy folyadék kifolyása esetén azonnal ki kell kapcsolni vagy ki kell húzni a hálózati dugót!
- Ne használjon súrolószert, üveget vagy univerzális tisztítószert! A készüléket tilos vízbe meríteni.

Bizonyos anyagok a beszívott levegővel robbanékony gőzöket vagy keverékeket alkothatnak! A következő anyagokat soha ne szívja fel:

- Robbanékony vagy éghető gázok, folyadékok és por (reaktív por)
- Reaktív fémport (pl. alumínium, magnézium, cink) erős lúgos és savas tisztítószerekkel összekapcsolva.
- Hígítatlan erős savakat és lúgokat
- Organikus oldószereket (pl. benzin, hígító, aceton, fűtőolaj).

Ezek az anyagok továbbá a készülékben használt anyagokat is megtámadhatják.

### ⚠ FIGYELMEZTETÉS!

Ez az elektromos kéziszerszám működés közben elektromágneses mezőt képez. Ez a mező bizonyos körülmények között befolyásolhatja az aktív és passzív orvosi implantátumok működését. A súlyos és halálos sérülések veszélyének csökkentése érdekében javasoljuk, hogy az orvosi implantátumokkal élő személyek az elektromos kéziszerszám kezelése előtt kérjék ki orvosuk és az implantátum gyártójának véleményét.

## 6. Műszaki adatok

Hálózati feszültség	220 - 240V~ 50/60 Hz
Teljesítmény	1300 W
A készülék csatlakozójzatának maximális teljesítménye	2000 W
Összteljesítmény	3300 W
A víztartály kapacitása	30 L
Szívóteljesítmény	20 kPa
Védelmi fokozat	IP24
Védelmi osztály	I

A műszaki változások jogát fenntartjuk!

## 7. Kicsomagolás

Nyissa ki a csomagolást és vegye ki óvatosan a készüléket a csomagolásból.

Távolítsa el a csomagolási anyagot valamint a csomagolási- / és szállítási biztosítékot (ha létezik).

Ellenőrizze le, hogy teljes a szállítás terjedelme.

Ellenőrizze le a készüléket és a tartozékrészeket szállítási károokra.

Ha lehetséges, akkor őrizze meg a csomagolást a garanciaidő lejáratának a végéig.

A használatba vétel előtt ismerje meg a gépet a kezelési útmutatóból.

Tartozékként, valamint kopó- és pótalkatrészként csak eredeti alkatrészeket használjon.

Pótalkatrészeket szakkereskedőjénél vásárolhat.

Rendelésnél adja meg a cikkszámot, valamint a gép típusát és gyártási évét

### ⚠ FIGYELEM!

**A készülék és a csomagolási anyag nem gyerekjáték! Nem szabad a gyerekeknek a műanyagtasakokkal, foliákkal és aprórészekkel játszaniuk! Fennáll a lenyelés és a megfulladás veszélye!**

## 8. Összeszerelés

### ▲ FIGYELEM!

Használat előtt győződjön meg róla, hogy a készülék megfelelően és teljesen össze van szerelve.

### Kicsomagolás (ábra. A, B, C)

- Reteszelve ki a reteszelő kampót (4), majd távolítsa el a gépfejet (2). A tartozékok a nemesacél tartályban (8) találhatóak. Csak a fém hosszabbító csőtoldal (g) található a nemesacél tartályon kívül (8) a csomagolásban. Vegyen ki minden tartozékot a nemesacél tartályból (8).

### A görgőtartók felszerelése (5a) (ábra. D)

- Állítsa fejre a nemesacél tartályt (8) (el kell távolítania a gépfejet (2)).
- Tolja a görgőtartókat (5a) a kerékrögzőítő lemez (6) erre a célra kialakított mélyedéseibe.

### A görgők felszerelése (5) (ábra. D)

- Nyomja a négy vezetőgörgőt (5) a keréktartón található lyukakba (5a).

### Gépfej (2) felszerelése (2) (ábra. E)

- Helyezze a gépfejet (2) a nemesacél tartályra (8). A reteszelő kampókkal (4) biztosítsa a gépfejet (2). A gépfej felszerelésekor (2) ügyeljen rá, hogy a reteszelő kampók (4) megfelelően bereteszelődjenek.

### A habzivacs (b) szűrő felszerelése (ábra. F)

Soha ne használja a készüléket szűrő nélkül! Minden esetben győződjön meg róla, hogy a szűrők megfelelően vannak-e beszerelve.

- A habzivacs szűrő (b) felszerelése: Nedves porszívózáshoz tolja a szállítási terjedelem részét képező habzivacs szűrőt (b) a biztonsági úszószelepes szűrőkosár fölé (14).

### A HEPA szűrő felszerelése (d) (ábra. G)

Száraz porszívózáshoz tolja a HEPA szűrőt (d) a biztonsági úszószelepes szűrőkosárra (14). A HEPA szűrő (d) kizárólag száraz porszívózásra alkalmas!

### A papír szűrőzsák felszerelése (c) (ábra. H)

A finom, száraz por felszívásához javasoljuk egy további papír szűrőzsák (c) használatát.

- A papír szűrőzsákot (c) tolja a nemesacél tartályban (8) található szívónyílás fölé. A papír szűrőzsák (c) kizárólag száraz porszívózásra alkalmas! A papír szűrőzsák (c) megkönnyíti a felszívott por ártalmatlanítását.

### **A szívócső felszerelése (a) (ábra. I)**

Csatlakoztassa a szívócsövet (a) a kívánt alkalmazásnak megfelelő csatlakozóra a nedves és száraz porszívón.

### **Porszívózás (ábra. I) :**

Csatlakoztassa a szívócsövet (a) a szívócső csatlakozóra (9). Ehhez tolja a szívócső (a) végét a két csőcsatlakozóval a szívócső csatlakozóba (9) (A). A két csőcsatlakozót helyezze a mélyedésekbe. Fordítsa el a szívócsövet végső pozíciójában az óramutató járásával megegyező irányban (B).

### **Fúvó funkció (ábra. J) :**

Csatlakoztassa a szívócsövet (a) a fúvó funkció csatlakozójára (13). Ehhez tolja a szívócső (a) végét a két csőcsatlakozóval a fúvó funkció csatlakozójába (13). A két csőcsatlakozót helyezze a mélyedésekbe. Nem szükséges elfordítania azt.

### **Fém hosszabbító csőtoldal (g), szívócső (a) és fúvókák (e/f) felszerelése (ábra. K)**

- Kösse össze a fém hosszabbító csőtoldatot (g) a szívócső (a) hajlított csővégével.
- Szerelje fel a padló porszívó fejet (e) vagy a réstisztító fejet (f) a fém hosszabbító csőtoldal (g) másik végére.
- A fém hosszabbító csőtoldal (g) egyedi hosszának beállításához tolja el előre felé a tololzárát (A). (ábra. L)
- Húzza ki a csövet a megfelelő hosszra (B). Győződjön meg róla, hogy a tololzár bereteszelődött-e. (ábra. L)

## **9. Kezelés**

### **⚠ FIGYELMEZTETÉS!**

**Az üzembe helyezés előtt feltétlenül szerelje össze teljesen a készüléket!**

### **⚠ FIGYELMEZTETÉS!**

Kapcsolja ki a készüléket, ha nedves porszívózás esetén a távozó levegővel együtt folyadék vagy hab távozik.#

### **Be- / Kikapcsolás / Automatika (ábra. M, N)**

Az ON / OFF-kapcsoló (11) három pozícióba állítható:

1. kapcsolóállás 0: Ki
2. kapcsolóállás II: Be
  - Bekapcsoláshoz nyomja meg a be- / kikapcsoló gombot (11).
  - Az elektromos szerszám kikapcsolásához még egyszer nyomja meg a be/ki kapcsolót (11).



3. kapcsolóállás I: Automatikus üzemmód (A porszívót egy elektromos szerszám kapcsolja be).
- Az elektromos készülék hálózati csatlakozó kábelét csatlakoztassa az automata csatlakozó aljzatra (ábra. N).
  - A szívó tömlőt csatlakoztassa az elektromos készülék porszívó csatlakozójára. Győződjön meg róla, hogy a csatlakozás biztos és légmentesen zár.
  - Az elszívó rendszer kapcsolóját állítsa „I” = automatikus üzemmód állásba.

### **Száraz porszívózás (ábra. G, H)**

Száraz porszívózáshoz használja a HEPA szűrőt (d). Kiegészítésként a papír szűrőzsák (c) is használható. Ezáltal a HEPA szűrő (d) hosszabb ideig marad pormentes és a szívóteljesítmény tovább biztosított.

Ezenkívül a por ártalmatlanítása is könnyebb.

Minden esetben győződjön meg róla, hogy a szűrők megfelelően vannak-e beszerelve.

### **Nedves porszívózás (ábra. F)**

Nedves porszívózáshoz használja a habszivacs szűrőt (b). Győződjön meg róla, hogy a habszivacs szűrő (b) a helyén van-e.

Ha a nemesacél tartály (8) tele van, a biztonsági úszószelep (14) elzárja a szívónyílást, és a szívás folyamata megszakad.

### **⚠ FIGYELEM!**

A készülék nem alkalmas tűzveszélyes folyadékok felszívására. Nedves porszívózáshoz használja a szállítási terjedelem részét képező habszivacs szűrőt (b).

### **Vízleeresztő csavar (ábra. O)**

Nedves porszívózáskor a nemesacél tartály (8) egyszerűbb kiürítéséhez az egy vízleeresztő csavarral (7) van felszerelve. A vízleeresztő csavart (7) balra elfordítva nyissa ki azt, majd engedje le a folyadékot.

## **10. Tisztítás**

### **⚠ FIGYELEM!**

Minden egyes beállítás, karbantartás vagy javítás előtt húzza ki a hálózati csatlakozót!

### **Tisztítás**

Javasoljuk, hogy a készüléket minden használat után tisztítsa meg. Ne permetezze le vízzel a készüléket, és ne tisztítsa meg folyó víz alatt! Ez áramütéshez és sérülésekhez vezethet a készüléken.

Minden egyes használat után tisztítsa ki a nemesacél tartályt (8): A folyadékok leeresztésére szolgáló csavaros fedél eltávolítása után (7) leeresztheti a felszívott folyadékot. A nemesacél tartályban (8) folyadék marad vissza. A visszamaradt folyadék eltávolításához vegye le a gépfejet (2) a reteszelő kampó (4) kinyitásával a nemesacél tartályról (8). A visszamaradt folyadékot öntse ki! Enyhén benedvesített kendővel tisztítsa meg a tartályt.

- Ha a papír szűrőzsák megtelt, cserélje ki azt.
- Mindig tartsa tisztán a készüléket. Ne használjon tisztító- és oldószereket.
- A szellőzőréseket mindig száraz, tiszta, valamint portól mentes állapotban kell tartani.
- A készüléket csak puha kefével vagy egy enyhén benedvesített kendővel tisztítsa meg.
- Kenőszappannal tisztítsa meg a hibaszivacs szűrőt (b) folyó víz alatt, majd hagyja a levegőn megszáradni.

## 11. Tárolás és szállítás

A készüléket és tartozékait sötét, száraz és fagymentes helyen, gyermekektől elzárva tárolja. Az optimális tárolási hőmérséklet 5 és 30°C között van. Az elektromos szerszámot az eredeti csomagolásában őrizze.

Takarja le az elektromos szerszámot, ezzel védve portól és nedvességtől.

A kezelési útmutatót az elektromos szerszámmal együtt őrizze meg.

- Tekerje a csatlakozó vezetékét (3) a felső kábeltartó (12). (ábra. P)
- A keréktartó lemez (6) felső oldalán négy darab mélyedés található, amelyeken rögzíthető a padlófűvóka (e), a réstisztító fej (f) és a fém hosszabbító csőtoldal (g) tárolás céljából. (Q ábra)
- A további tartozékokat a nemesacél tartályban (8) tárolhatja.

## 12. Karbantartás

### ⚠ FIGYELEM!

Minden egyes beállítás, karbantartás vagy javítás előtt húzza ki a hálózati csatlakozót!

### **Elektromos berendezés és javításait**

A csatlakoztatásokat és az elektromos szerelvényen végzett javításokat csak villamossági szakemberek hajthatják végre.

### **Információ kérése esetén a következő adatokat adja meg.**

- A motor áramneme
- A gép adattábláján feltüntetett adatok
- A motor típusáblájának adatai

### Szervíz-információk

Figyelembe kell venni, hogy ennél a terméknél a következő részek már használat szerinti vagy természetes kopásnak vannak alávetve ill. a következő részekre van mint fogyóeszközökre szükség.

Gyorsan kopó részek\*: Habszivacs szűrő, Papír szűrőzsák, Redős szűrő

\* nincs okvetlenül a szállítás terjedelmében!

## 13. Megsemmisítés és újrahasznosítás



A szállítási károk megakadályozásához a készülék egy csomagolásban található. Ez a csomagolás nyersanyag és ezáltal ismét felhasználható vagy pedig visszavezethető a nyersanyag körforgáshoz. A készülék és annak a tartozékai különböző anyagokból állnak, mint például fémből és műanyagokból. Vigye a károsult alkatrészeket a különhulladék megsemmisítési helyhez. Érdeklődjön utána a szaküzletben vagy a községi közigazgatásnál!

### Ne dobja a használt berendezéseket a háztartási hulladékba!



Ez a szimbólum arra hívja fel a figyelmet, hogy a terméket az elektromos és elektronikus berendezések hulladékairól szóló irányelv (2012/19/EU) és a nemzeti törvények értelmében nem szabad a háztartási hulladékba dobni. Ezt a terméket egy erre alkalmas gyűjtőhelyen kell leadni. Ez történhet például egy hasonló termék vásárlásakor történő visszaadással vagy az elektromos és elektronikus berendezések hulladékait újrahasznosító hivatalos gyűjtőhelyen történő leadással. A használt berendezések szakszerűtlen kezelése a használt elektromos és elektronikai berendezésekben gyakran megtalálható potenciálisan veszélyes anyagok miatt negatív hatással lehet a környezetre és az emberek egészségére. Ezen termék szakszerű ártalmatlanításával ráadásul a természeti erőforrások hatékony használatához is hozzájárul. A használt berendezések gyűjtőhelyeivel kapcsolatban a városvezetésnél, a helyi közterület-fenntartónál, az elektromos és elektronikus berendezések hivatalos gyűjtőhelyén vagy a hulladékszállító vállalatnál érdeklődhet.



## 14. Hibaelhárítás

A következő táblázat bemutatja a hibák tüneteit, és ismerteti azok elhárításának módját arra az esetre, ha az Ön által vásárolt gép nem működik megfelelően. Ha a problémát ezzel nem sikerül lokalizálni és orvosolni, forduljon az illetékes szervizhez.

Üzemzavar	Lehetséges ok	Megoldás
A motor nem működik	Ellenőrizze, hogy be van-e dugva a hálózati csatlakozódugó.	Ha nincs, dugja be a hálózati csatlakozódugót a csatlakozóaljzatba.
	Ellenőrizze, hogy kap-e áramot a csatlakozóaljzat.	Ha nem, hívjon villanyszerelőt.
	Ellenőrizze, hogy megnyomta-e a porszívó be-/kikapcsoló gombját.	Ha nem, nyomja meg.
Csökkent zívóteljesítmény	Elzáródott a kefe	Kapcsolja ki a porszívót az elzáródás megszüntetéséhez.
	A porzsák megtelt porral	Vegye ki a porzsákat, és ürítse ki.
	A szűrő megtelt porral	Vegye ki a szűrőt, és ürítse ki.

## Förklaring av symbolerna på apparaten

Användningen av symboler i den här handboken ska göra dig uppmärksam på eventuella risker. Säkerhetssymbolerna och förklaringarna som anges i samband med dessa måste förstås. Varningarna i sig undanröjer inga risker och kan inte ersätta lämpliga åtgärder för att förebygga olyckor.

	Varning - läs instruktionsmanualen för att minska risk för personskada
 <b>Observera!</b>	I denna driftsanvisning har vi försett ställen som berör din säkerhet med denna symbol
	Produkten uppfyller kraven i gällande europeiska direktiv.

**Innehållsförteckning:****Sida:**

1.	Inledning.....	151
2.	Maskinbeskrivning .....	152
3.	Leveransomfång.....	152
4.	Avsedd användning.....	152
5.	Allmänna säkerhetsanvisningar .....	153
6.	Tekniska specifikationer.....	155
7.	Uppackning .....	155
8.	Uppställning/Före idrifttagning.....	155
9.	Ta i drift.....	157
10.	Rengöring.....	158
11.	Förvaring och transport.....	158
12.	Underhåll.....	159
13.	Avfallshantering och återvinning.....	159
14.	Felsökning .....	160

# 1. Inledning

## Tillverkare:

scheppach  
Fabrikation von Holzbearbeitungsmaschinen GmbH  
Günzburger Straße 69  
D-89335 Ichenhausen

## Bästa Kund!

Vi hoppas att du får mycket glädje och nytta av din nya maskin.

## Info:

Tillverkaren av denna maskin ansvarar enligt gällande produktansvar inte för skador som kan uppstå på maskinen eller genom maskinen:

- Felaktig hantering
- Om driftsanvisningen inte följs
- Reparationer genom utomstående, obehöriga fackspecialister
- Vid byte och montering av reservdelar som inte är original
- felaktig användning
- Avbrott hos den elektriska anläggningen om man inte följer de elektriska föreskrifterna och VDE-bestämmelserna 0100, DIN 57113/VDE 0113

## Beakta följande:

Läs hela texten i bruksanvisningen innan montering och idrifttagning.

Denna instruktionsmanual hjälper dig lära känna apparaten och hur den bäst kan användas på avsett sätt.

Instruktionsmanualen innehåller viktiga anvisningar om hur du arbetar säkert, fackmannamässigt och ekonomiskt med apparaten.

Den informerar om hur du undviker faror, håller nere reparationskostnader och stilleståndstider samt hur du ökar apparatens tillförlitlighet och livslängd.

Utöver denna instruktionsmanuals säkerhetsbestämmelser måste även föreskrifterna beaktas som gäller apparatens användning i ditt land.

Bevara denna instruktionsmanual vid apparaten, i en plastficka som skyddar den mot smuts och fukt. Bruksanvisningen måste läsas och följas av all operatörspersonal innan arbetet påbörjas.

Endast personer som utbildats i apparatens användning, och som informerats om riskerna som finns, får arbeta med apparaten. Minsta ålder måste beaktas.

Förutom säkerhetsanvisningarna i denna bruksanvisning och de landsspecifika föreskrifterna, måste man också beakta allmänna regler för drift av identiska maskiner.

Vi tar inget ansvar för olyckor eller skador som orsakats av underlåtenhet att följa bruksanvisningen och säkerhetsinstruktionerna.

## 2. Maskinbeskrivning

1. Handtag
2. Maskinhuvud
3. Anslutningsladd
4. Spärrhake
5. Hjul (4x)
- 5a. Hjulfäste (4 st.)
6. Hjulhållarplatta
7. Vattenavtappningsskruv
8. Behållare av rostfritt stål
9. Utsugsanslutning
10. Eluttag med inkopplingsautomatik
11. Till-/frånbrytare
12. Kabelhållare
13. Anslutning blåsfunktion
14. Filterkorg med säkerhetsflottörventil

## 3. Leveransomfång

- a) Utsugningsslang
- b) Skumgummifilter
- c) Filterpåse av papper
- d) HEPA-filter (finns som tillval, Art.nr 7907702702)
- e) Golvmunstycke
- f) Fogmunstycke
- g) Förlängningsrör av metall
- h) Instruktionsmanual

## 4. Avsedd användning

Våt-/torrsugaren är avsedd för våt- och torrsugning tillsammans med det motsvarande filtret. Produkten är inte avsedd att användas för att suga upp brännbara, explosiva och hälsofarliga material.

Maskinen får endast användas på ändamålsenligt sätt. Varje användning därutöver är inte ändamålsenlig. För skador eller personskador till följd av detta ansvarar användaren/operatören och inte tillverkaren.



I den avsedda användningen ingår också att man följer säkerhetsanvisningen liksom monteringsanvisningen och driftanvisningar i bruksanvisningen.

Personer som använder och underhåller maskinen måste insatta i dessa och känna till möjliga risker.

Dessutom måste gällande föreskrifter för olycksförebyggande arbete följas strikt.

Följ också andra allmänna bestämmelser för aktuella branschspecifika yrkesområden vad gäller hälsa och säkerhet.

Förändringar av maskinen fritar tillverkaren från allt ansvar och därav resulterande skador.

Maskinen får bara användas med originaltillbehör och originalverktyg från tillverkaren.

Tillverkarens säkerhets-, arbets- och underhållsanvisningar samt de uppgifter som anges i den tekniska specifikationen måste följas

Observera att våra maskiner inte är konstruerade för kommersiell, hantverksmässig eller industriell användning. Vi lämnar ingen garanti när apparaten används i kommersiella eller industriella verksamheter liksom liknande verksamheter.

## 5. Allmänna säkerhetsanvisningar

### ⚠ FARA!

- Maskinen får endast anslutas till växelström. Spänningen måste stämma överens med produktens märkskylt.
- Ta inte tag om elkontakten och uttaget med fuktiga händer.
- Dra inte i elsladden för att dra ut kontakten ur uttaget.
- Kontrollera om elsladden och elkontakten är skadade inför all användning. Om elsladden är skadad måste den omedelbart bytas av auktoriserad service eller elektriker för att förebygga att fara kan uppstå.
- Vi rekommenderar att uttag med en förkopplad jordfelsbrytare (max 30 mA nominell utlösningström) används för att förhindra elektriska olyckor.
- Stäng av produkten och dra ut elsladden innan all slags skötsel- och underhållsarbeten.
- Reparation och arbeten på elektriska komponenter måste utföras av auktoriserad service.

### ⚠ Observera!

- Produkten är inte avsedd att användas av personer med nedsatta fysiska, sensoriska eller psykiska funktioner och av personer som saknar erfarenhet och/eller kunskap om produkten om de inte står under uppsikt av en person som ansvarar för deras säkerhet eller följer dennes instruktioner om hur produkten ska användas samt har förstått vilka faror som kan uppstå under användningen.

- Barn måste vara över 8 år för att få använda produkten och om de står under uppsikt av en person som ansvarar för deras säkerhet eller följer dennes instruktioner om hur produkten ska användas samt har förstått vilka faror som kan uppstå under användningen.
- Barn får inte leka med produkten.
- Barn ska hållas under uppsikt så att de inte leker med produkten.
- Produkten får inte rengöras eller underhållas av barn om de inte står under uppsikt.
- Förpackningsmaterial ska hållas på avstånd från barn, de utgör en kvävningsrisk!
- Produkten ska stängas av efter varje användning och inför all rengöring/allt underhåll.
- Brandrisk. Brinnande eller glödande material får inte sugas upp.
- Det är inte tillåtet att använda produkten i områden med explosionsrisk.
- Stäng genast av produkten och dra ut elsladden om det bildas skum eller om vätska läcker ut!
- Använd inte slipande rengöringsmedel, fönsterputs eller allrengöringsmedel! Produkten får inte doppas i vatten.

Vissa ämnen kan bilda explosiva ångor eller gaser när de virvlar runt i sugluften! Följande ämnen får inte sugas upp:

- Explosiva eller brännbara gaser, vätskor och stoff (reaktivt stoff).
- Reaktivt metallstoff (t.ex. aluminium, magnesium, zink) tillsammans med alkaliska och sura rengöringsmedel.
- Outspädd, koncentrerad syra och lut.
- Organiska lösningsmedel (t.ex. bensin, lösningsmedel för färg, aceton, uppvärmningsolja).

Dessa ämnen kan dessutom angripa produktens material.

### **⚠ VARNING!**

Elverktyg alstrar ett elektromagnetiskt fält under drift. Under vissa omständigheter kan fältet störa aktiva eller passiva medicinska implantat. För att minska risken för dödsfall eller allvarliga skador rekommenderar vi därför personer med medicinska implantat till att höra med sin läkare och kontakta tillverkaren av det medicinska implantatet innan verktyget används.

## 6. Tekniska specifikationer

Nätspänning	220 - 240V~ 50/60 Hz
Effekt	1300 W
Maximal effekt apparatuttag	2000 W
Totaleffekt	3300 W
Vattentank Kapacitet	30 l
Sugeffekt	20 kPa
Skyddstyp	IP24
Skyddsklass	I

Med förbehåll för tekniska ändringar!

## 7. Uppackning

Öppna förpackningen och ta ut enheten försiktigt.

Ta bort förpackningsmaterialet, förpacknings-/ och transportsäkringar (om det finns).

Kontrollera att leveransomfånget är fullständigt.

Kontrollera enheten och tillbehör för transportskador. Vid reklamationer måste transportören genast meddelas. Senare reklamationer kan inte behandlas.

Om möjligt, ha kvar förpackningen fram till utgången av garantiperioden.

Bekanta dig med apparaten innan bruk med hjälp av bruksanvisningen.

Använd bara originaldelar till tillbehören och till slit- och reservdelarna. Reservdelar hittar du hos din fackhandlare.

Ange våra artikelnummer liksom maskinens typ och tillverkningsår vid beställningar.

### ⚠ SE UPP!

**Maskin och förpackningsmaterial är inga leksaker! Barn får inte leka med plastpåsar, folie och smådelar! Risk för kvävning eller andra skador!**

## 8. Uppställning/Före idrifttagning

### ⚠ SE UPP!

Säkerställ att produkten är korrekt och säkert monterad innan den används.

### Uppackning (bild A, B, C)

- Lås upp spärrhaken (4) och ta bort maskinhuvudet (2). Tillbehöret finns i behållaren av rostfritt stål (8). Förlängningsröret av metall (g) finns utanför behållaren av rostfritt stål (8) i förpackningen. Ta ut allt tillbehör i behållaren av rostfritt stål (8).

**Montering av rullfästena (5a) (bild D)**

- Ställ behållaren av rostfritt stål (8) uppochner. (Maskinhuvudet (2) måste tas bort.)
- För in hjulfästena (5a) i därför avsedda ursparningar i hjulhållarplattan (6).

**Montering av hjulen (5) (bild D)**

- Tryck in de fyra hjulen (5) i hjulfästernas (5a) öppningar.

**Montering av maskinhuvudet (2) (bild E)**

- Ställ maskinhuvudet (2) på behållaren av rostfritt stål (8). Fixera maskinhuvudet(2) med spärrhaken (4). Var noga med att spärrhaken (4) hakar fast ordentligt när du monterar maskinhuvudet (2).

**Montera skumfiltret (b) (bild F)**

Produkten får inte användas utan filter! Se till att filtret alltid är korrekt monterat

- Montera skumfiltret (b): Våtsugning: Skjut det medföljande skumfiltret (b) över filterkorgen med säkerhetsflottörventilen (14).

**Montering av HEPA-filtret (d) (bild G)**

Torrsugning: Skjut HEPA-filtret (d) över filterkorgen med säkerhetsflottörventilen (14).

**Montering av filterpåsen av papper (c) (bild H)**

När du ska suga upp fin, torr smuts rekommenderas att du även använder filterpåsen av papper (c).

- För filterpåsen av papper (c) över den rostfria behållarens sugöppning (8). Filterpåsen av papper (c) är endast lämpad för torrsugning. Filterpåsen av papper (c) underlättar avfallshandlingen av den uppsugna smutsen.

**Montering av sugslangen (a) (bild I)**

Anslut sugslangen (a) till den anslutning på våt-/torrsugen som passar för den önskade användningen.

**Dammsugning (bild I):**

Anslut sugslangen (a) till sugslanganslutningen (9). Skjut in sugslangens (a) ände med de två flikarna i sugslanganslutningen (9) (A). För in de två flikarna i ursparingarna. Vrid sugslangen (a) medurs när du har kommit till ändläget (B).

**Blåsa (bild J):**

Anslut sugslangen (a) till blåsfunktionens anslutning (13). Skjut in sugslangens (a) ände med de två flikarna i anslutningen med blåsfunktion (13). För in de två flikarna i ursparingarna. I detta fall behöver du inte vrida slangen.

## Montera förlängningsröret av metall (g), sugslangen (a) och munstyckena (e / f) (bild K)

- Förbind förlängningsröret av metall (g) med den böjda änden av sugslangen (a).
- Montera golv- (e) eller fogmunstycket (f) i den andra änden av förlängningsröret av metall (g).
- Skjut skjutreglaget framåt (A) för att ställa in längden på förlängningsröret av metall (g). (Bild L)
- Dra röret till motsvarande längd (B). Kontrollera att skjutreglaget hakar in. (Bild L)

## 9. Ta i drift

### ⚠ SE UPP!

**Montera klart hela maskinen innan den tas i drift!**

### ⚠ VARNING!

Stäng av produkten om det tränger ut vätska eller skum i utsugsluften under våtsugning.

### Till- / Frånkoppling / Automatik (bild M, N)

ON / OFF-knappen (11) har tre lägen:

1. Läge 0: avstängd
2. Läge II: igång
  - Tryck på läge II på till-/frånknappen för att starta produkten.
  - Tryck på läge "0" på till-/frånknappen (11) för att stänga av produkten.
3. Läge I: Automatik (Dammsugaren startas via ett elektriskt verktyg).
  - Anslut nätkabeln på ditt elverktyg till det automatiska eluttaget (10) (bild N).
  - Anslut sugslangen (a) till dammsugaruttaget (9) på ditt elverktyg. Kontrollera att anslutningen är säker och lufttät.
  - Ställ knappen på sugsystemet på läge "I" = Automatik.

### Torrugning (bild G, H)

Använd HEPA-filtret (d) till torrsugning. Dessutom kan filterpåsen av papper (c) användas. Det gör att HEPA-filtret (d) längre förblir fritt från damm och sugkapaciteten bibehålls längre. Dessutom underlättar det avfallshanteringen av dammet. Se till att filtret alltid är korrekt monterat.

### Våtsugning (bild F)

Använd skumfiltret (b) för våtsugning. Kontrollera att skumfiltret (b) är korrekt monterat. När behållaren av rostfritt stål (8) är full stänger säkerhetsflottörventilen (14) sugöppningen och produkten slutar sugförloppet.

### ⚠ **Observera!**

Produkten är inte avsedd för att suga upp brännbara vätskor. Använd bara den medlevererade skumfiltret (b) för vätsugning.

### **Vattenavtappningsskruv (bild O)**

För att underlätta tömningen av behållaren av rostfritt stål (8) vid vätsugning är den försedd med en vattenavtappningsskruv (7). Öppna vattenavtappningsskruven (7) genom att vrida moturs och låt vätskan rinna ut.

## **10. Rengöring**

### ⚠ **VARNING!**

Dra ut nätstickkontakten innan inställning, underhåll eller reparation utförs!

### **Rengöring**

vi rekommenderar att du rengör produkten efter varje användning. Produkten får inte spolas med eller rengöras under rinnande vatten. Detta kan orsaka elstötar och att produkten skadas.

Töm behållaren av rostfritt stål (8) efter varje användning: När avtappningsskruven (7) öppnats kan den uppsugna vätskan tömmas ut. En del vätska blir kvar i behållaren av rostfritt stål (8). Den kvarvarande vätskan töms ut genom att du tar av maskinhuvudet (2) från behållaren av rostfritt stål (8) genom att öppna spärrhaken (4). Håll sedan ut den kvarvarande vätskan. Rengör behållaren med en något fuktad duk om den är smutsig.

- Byt filterpåsen av papper när den är full.
- Håll alltid produkten i rent skick. Använd inte rengöringsmedel eller lösningsmedel.
- Håll alltid ventilationsöppningarna rena och fria från smuts och damm.
- Produkten ska bara rengöras med en mjuk borste eller något fuktad duk.
- Tvätta skumfiltret (b) under rinnande vatten med lite såpa och låt det lufttorka.

## **11. Förvaring och transport**

Lagra apparaten och dess tillbehör på en mörk, torr och frostfri plats som inte är tillgänglig för barn. Den optimala lagertemperaturen ligger mellan 5 och 30 °C.

Förvara elverktyget i originalförpackningen.

Täck över elverktyget för att skydda det mot damm eller fukt.

Förvara bruksanvisningen vid elverktyget.

- Linda anslutningssladden (3) runt kabelhållaren (12). (bild P)
- Hjulhållarplattans (6) ovansida har fyra fördjupningar där golvmunstycket (e), fogmunstycket (f) och metallröret (g) kan förvaras. (bild Q)
- Övrigt tillbehör kan förvaras i behållaren av rostfritt stål (8).

## 12. Underhåll

### Observera!

Dra ut stickkontakten före alla underhållsarbeten.

### Anslutningar och reparationer

Anslutningar och reparationer av elektrisk utrustning får endast utföras av kvalificerade elektriker.

### Uppge följande information om du har frågor:

- Motorns strömtyp
- Märkskyltens uppgifter
- Motoruppgifter på märkskylten

### Serviceinformation

Tänk på att produktens följande delar slits naturligt eller under bruk, eller att följande delar används som förbrukningsmaterial.

Slitdelar\*: Skumfilter, filterpåse av papper, veckfilter

\* Ingår inte obligatoriskt i leveransen!

## 13. Avfallshantering och återvinning



Maskinen ligger i en förpackning för att förhindra transportskador. Denna förpackning är råmaterial och kan därför återanvändas eller tillföras råvarukretsloppet.



Maskinen och dess tillbehör består av olika material, som t.ex. metall och plast. Bortskaffa defekta komponenter som farligt avfall. Fråga i fackhandeln eller hos lokala myndigheter!

### Släng inte uttjänta apparater tillsammans med hushållsavfall!

Denna symbol anger att produkten inte får kastas tillsammans med hushållsavfall i enlighet med direktivet om avfall som utgörs av eller innehåller elektriska eller elektroniska produkter (2012/19/EU) och nationell lagstiftning. Produkten ska lämnas in på en för ändamålet avsedd uppsamlingsplats. Detta kan t.ex. ske genom återlämning vid köp av en liknande produkt eller genom inlämning på ett auktoriserat insamlingsställe för återvinning av uttjänta elektriska och elektroniska produkter. Felaktig hantering av uttjänta maskiner kan på grund av de potentiellt farliga ämnena som ofta ingår i elektrisk och elektronisk utrustning ha en negativ inverkan på miljön och människors hälsa. Genom korrekt kassering av denna produkt kommer du att bidra till en effektiv användning av naturresurser.

För information om kassering av uttjänt utrustning för återvinning, kontakta kommunen för att ta reda på var din närmsta återvinningscentral finns för deponering av elektrisk och elektronisk utrustning.

## 14. Felsökning



I den följande tabellen anges felsymtom och det beskrivs hur du kan avhjälpa dem om din maskin någon gång inte skulle fungera som den ska. Om du inte kan lokalisera och avhjälpa problemet på detta sätt så kontaktar du din serviceverkstad.

Störning	Möjliga orsaker	Åtgärd
Motorn går inte	Kontrollera att elkontakten sitter i.	Sätt i kontakten.
	Kontrollera att uttaget har ström.	Ring till en elektriker.
	Kontrollera att dammsugarens till-/frånknapp är tillslagen.	Starta produkten med till-/frånknappen.
Försämrad sugkapacitet	Kontrollera om borsten är blockerad.	Stäng av dammsugaren och åtgärda blockeringen.
	Kontrollera om dammpåsen är full.	Ta ut och töm dammsugarpåsen.
	Kontrollera om filtret är fyllt med damm.	Ta ut och töm filtret.



## Laitteessa olevien symbolien selitys

Tässä käyttöoppaassa olevien symbolien käytön tarkoituksena on kiinnittää huomiosi mahdollisiin riskeihin. Turvallisuusmerkit ja selitykset on ymmärrettävä tarkalleen oikein. Varoitukset itsessään eivät poista riskejä eivätkä korvaa onnettomuuksien ehkäisyyn tarvittavia toimenpiteitä.

	Varoitus - Lue käyttöohje vähentääksesi vammautumisvaraa.
⚠ <b>HUOMIO!</b>	Tämän käyttöohjeen turvallisuuteen liittyvät kohdat on merkitty tällä merkillä
	Tuote vastaa voimassa olevia eurooppalaisia direktiivejä.

## Sisällysluettelo:

## Sivu:

1.	Johdanto.....	163
2.	Laitteen kuvaus.....	164
3.	Toimituksen sisältö.....	164
4.	Määräystenmukainen käyttö.....	164
5.	Yleiset turvallisuusohjeet.....	165
6.	Tekniset tiedot.....	167
7.	Purkaminen pakkauksesta.....	167
8.	Asennus / ennen käyttöönottoa.....	168
9.	Käyttöön ottaminen.....	169
10.	Puhdistus.....	170
11.	Varastointi ja kuljetus.....	171
12.	Huolto.....	171
13.	Hävittäminen ja kierrätys.....	172
14.	Ohjeet häiriöiden poistoon.....	173

# 1. Johdanto

## Valmistaja:

scheppach  
Fabrikation von Holzbearbeitungsmaschinen GmbH  
Günzburger Straße 69  
D-89335 Ichenhausen

## Arvoisa asiakas

Toivotamme sinulle paljon iloa ja menestystä työskennellessäsi uudella laitteellasi.

## Huomautus:

Tämän laitteen valmistaja ei tuotevastuulain mukaan vastaa vahingoista, joita aiheutuu tälle laitteelle tai tämän laitteen käytön seurauksena, jos vahinkotapaus liittyy johonkin seuraavista:

- Epäasianmukainen käsittely
- Käyttöohjeen laiminlyönti
- Ulkopuolisten, valtuuttamattomien henkilöiden toimesta tehdyt korjaukset
- Muiden kuin alkuperäisten varaosien asennus ja vaihtaminen
- määräystenvastainen käyttö
- sähkölaitteiden rikkoutumiset laiminlyötäessä sähkömääräyksiä ja VDE-määräyksiä 0100, DIN 57113 / VDE 0113

## Huomaa:

Lue käyttöohjeen koko sisältö ennen asennusta ja käyttöönottoa.

Tämän käyttöohjeen tarkoituksena on helpottaa laitteeseen perehtymistä ja sen määräystenmukaisten käyttömahdollisuuksien hyödyntämistä.

Käyttöohje sisältää tärkeitä ohjeita turvalliseen, asianmukaiseen ja taloudelliseen työskentelyyn laitteella ja tietoja siitä, miten vältetään vaaroja, säästetään korjauskustannuksissa, ehkäistään seisokkeja ja parannetaan laitteen luotettavuutta ja pidennetään sen käyttöikää. Tässä käyttöohjeessa olevien turvallisuusohjeiden lisäksi on ehdottomasti huomioitava kansalliset laitteen käyttöä koskevat määräykset.

Säilytä käyttöohjetta laitteen yhteydessä muovikuoressa lialta ja kosteudelta suojattuna. Jokaisen käyttöhenkilön on luettava se huolellisesti ja noudatettava sitä tunnontarkasti aina ennen työn aloittamista.

Laitteen parissa saavat työskennellä vain sellaiset henkilöt, jotka ovat saaneet tarvittavat tiedot laitteen käytöstä ja siihen liittyvistä vaaroista. Määrättyä alaikärajaa on noudatettava. Tämän käyttöohjeen sisältämien turvaohjeiden ja maasi erityisten määräysten lisäksi on noudatettava rakenteeltaan samalaisten koneiden käytöstä yleisesti hyväksytyjä sääntöjä.

Emme ota vastuuta onnettomuuksista tai vahingoista, jotka seuraavat tämän käyttöohjeen ja turvallisuusohjeiden laiminlyönnistä.

## 2. Laitteen kuvaus

1. Kahva
2. Koneen pää
3. Liitäntäjohto
4. Lukituskoukku
5. Ohjausrullat (4 kpl)
- 5a. Rullapidike (4x)
6. Pyörän kiinnityslevy
7. Vedenpoistoruuvi
8. Jaloterässiiliö
9. Poistoimuliitäntä
10. Pistorasia käynnistysautomaatiikalla
11. Päälle/pois-kytkin
12. Johdon pidike
13. Puhallustoiminnon liitäntä
14. Suodatinkori turvaimuriventtiilillä

## 3. Toimituksen sisältö

- a) Poistomuletku
- b) Vaahtomuovisuodatin
- c) Paperisuodatinpussi
- d) HEPA-suodatin (saatavana lisävarusteena, tuotenumero 7907702702)
- e) Lattiasuulake
- f) Kapea suulake
- g) Metallinen pidennysputki
- h) Käyttöohje

## 4. Määräystenmukainen käyttö

Märkä-/kuivaimuri sopii märkä- ja kuivaimurointiin asianmukaista suodatinta käyttäen. Laitte ei sovellu palavien, räjähtävien tai terveydelle vaarallisten aineiden imurointiin.

Konetta saa käyttää vain sen käyttötarkoituksen mukaisesti. Kaikki muunlainen käyttö katsotaan määräystenvastaiseksi käytöksi. Kaikista näin syntyneistä vahingoista ja tapaturmista vastaa käyttäjä, ei valmistaja.

Määräystenmukaiseen käyttöön kuuluu myös turvallisuusohjeiden ja asennusohjeen sekä käyttöohjeessa olevien ohjeiden huomioiminen.

Konetta käyttävien ja huoltavien henkilöiden on perehdyttävä niihin ja heillä on oltava tiedot mahdollisista vaaroista.

Sen lisäksi voimassa olevien tapaturmantorjuntamääräyksiä on noudatettava tunnontarkasti.

Muita yleisiä työterveys- ja turvateknisiä säädöksiä on noudatettava.

Jos koneeseen tehdään muutoksia, valmistaja ei ota mitään vastuuta siitä aiheutuvista vahingoista.

Konetta saa käyttää vain valmistajan alkuperäisillä osilla ja alkuperäisillä lisävarusteilla.

Valmistajan määrittämät ja teknisissä tiedoissa annetut turvallisuus-, työ- ja huoltomääräykset

Huomaa, että laitteitamme ei ole tarkoitettu kaupalliseen käyttöön, ammatin harjoittamiseen tai teolliseen käyttöön. Takuu ei ole voimassa, jos laitetta käytetään kaupalliseen tarkoitukseen, käsityöammatin harjoittamiseen tai teollisuudessa tai jossain muussa näitä vastaavassa toiminnassa.

## 5. Yleiset turvallisuusohjeet

### ⚠ VAARA!

- Liitä laite vain vaihtovirtaan. Jännitteen on vastattava laitteen tyyppikilvessä olevia tietoja.
- Älä koskaan tartu virtapistokkeeseen ja pistorasiaan kostein käsin.
- Älä irrota virtapistoketta pistorasiasta vetämällä liitäntäjohdosta.
- Tarkasta liitäntäjohto ja virtapistoke vaurioiden varalta aina ennen käyttöä. Teetä vioittuneen liitäntäjohtoon vaihto viipymättä valtuutetussa asiakaspalvelussa / sähköalan ammattilaisella vaarojen välttämiseksi.
- Sähkövirtaan liittyvien onnettomuuksien välttämiseksi suosittelemme käyttämään pistorasioita, joiden eteen on kytketty vikavirtasuojakytkin (enintään 30 mA nimellinen laukaisuvirran voimakkuus).
- Kytke laite pois päältä ja vedä virtapistoke irti ennen kaikkia hoito- ja huoltotoimia.
- Sähköisten rakennosien korjaukset ja muun käsittelyn saa tehdä vain valtuutetussa asiakaspalvelupisteessä.

### ⚠ **Huomio!**

- Tämä laite ei ole tarkoitettu sellaisten henkilöiden käytettäväksi, jotka ovat fyysisiltä, aistimuksellisilta tai henkisiltä kyvyiltään rajoittuneita tai joilla ei ole kokemusta ja/tai tarvittavia tietoja laitteen käytöstä. Nämä henkilöt saavat käyttää laitetta vain, kun heidän turvallisuudestaan vastaava henkilö valvoo heidän toimiaan ja antaa heille tarvittavia ohjeita laitteen käytöstä ja siihen liittyvistä vaaroista.
- Lapset aavat käyttää laitetta vain, jos he ovat yli 8-vuotiaita ja kun heidän turvallisuudestaan vastaava henkilö valvoo heidän toimiaan tai antaa heille tarvittavia ohjeita laitteen käytöstä ja siihen liittyvistä vaaroista.
- Lapset eivät saa leikkiä laitteen kanssa.
- Valvo lapsia varmistaaksesi, etteivät he leiki laitteen kanssa.
- Lapset eivät saa suorittaa laitteen puhdistusta ja käyttäjän vastuulla olevaa huoltoa.
- Pidä pakkauskalvot poissa lasten ulottuvilta, ne aiheuttavat tukehtumisvaaran!
- Kytke laite pois päältä aina käytön jälkeen ja aina ennen puhdistusta/huoltoa.
- Tulipalovaara. Älä ime palavia tai hehkuvia esineitä.
- Käyttö räjähdysvaarallisilla alueilla on kielletty.
- Kytke laite heti pois päältä tai vedä virtapistoke irti, jos muodostuu vaahtoa tai jos nesteitä purkautuu ulos!
- Älä käytä hankausaineita, lasia tai yleispuhdistusaineita! Älä koskaan upota laitetta veteen.

Määrätyt aineet voivat muodostaa räjähtäviä höyryjä tai seoksia imuilman pyörteen vaikutuksesta! Älä koskaan ime seuraavia aineita:

- Räjähtävät tai palavat kaasut, nesteet ja pölyt (reaktiiviset pölyt)
- Reaktiiviset metallipölyt (esim. alumiini, magnesium, sinkki) yhdistyneenä voimakkaan emäksisiin ja happamiin puhdistusaineisiin
- Laimentamattomat voimakkaat hapot ja emäkset
- Orgaaniset liuottimet (esim. bensiini, väriohenteet, aseton, lämmitysöljy).

Lisäksi nämä aineet voivat vahingoittaa laitteessa käytettäviä materiaaleja.

### ⚠ **VAROITUS!**

Tämä sähkötyökalu muodostaa käytön aikana sähkömagneettisen kentän. Tämä kenttä voi joissain olosuhteissa haitata aktiivisten tai passiivisten ihonalaisten lääkinnällisten laitteiden toimintaa. Vakavien tai hengenvaarallisten vammojen vaaran vähentämiseksi suosittelemme, että ihonalaisia lääkinnällisiä laitteita käyttävät henkilöt neuvottelevat lääkärinsä kanssa ennen kuin alkavat käyttää sähkötyökalua.

## 6. Tekniset tiedot

Verkköjännite	220 - 240 V~ 50/60 Hz
Teho	1300 W
Suurin teho Laitteen pistorasia	2000 W
Kokonaisteho	3300 W
Vesisäiliö Kapasiteetti	30 l
Imuteho	20 kPa
Kotelointiluokka	IP24
Suojausluokka	I

Oikeus teknisiin muutoksiin pidätetään!

## 7. Purkaminen pakkauksesta

Avaa pakkaus ja ota laite varovasti ulos.

Poista pakkausmateriaali sekä pakkaus- ja kuljetusvarmistukset (jos sellaiset on).

Tarkasta, onko toimituksen sisältö täydellinen.

Tarkasta, onko laitteessa tai lisäosissa kuljetusvaurioita. Valitukset on annettava heti kuljettajan tiedoksi. Myöhemmin tehtyjä reklamaatioita ei hyväksytä.

Säilytä pakkausta mahdollisuuksien mukaan takuuajan päättymiseen asti.

Perehdy laitteeseen käyttöohjeen avulla ennen sen käyttöä.

Käytä lisävarusteina ja kulutus- ja varaosina vain alkuperäisiä osia. Voit ostaa varaosia alueellasi toimivalta alan jälleenmyyjältä.

Ilmoita tilauksissa laitteesi tuotenumero ja valmistusvuosi.

### **⚠ HUOMIO!**

**Laite ja pakkausmateriaali eivät ole lasten leikkikaluja! Lapset eivät saa leikkiä muovipussien, kalvojen tai pienosien kanssa! Vaarana osien joutuminen nieluun ja tukehtuminen!**

## 8. Asennus / ennen käyttöönottoa

### ⚠ HUOMIO!

Varmista ennen käyttöä, että laite on asennettu oikein ja täydellisesti.

### **Pakkauksesta purkaminen (kuvat A, B, C)**

- Avaa lukituskoukku (4) ja poista koneen pää (2). Lisävaruste on jaloterässäiliössä (8). Vain metalliset pidennysputket (g) on pakattu jaloterässäiliön (8) ulkopuolelle. Poista kaikki tarvikkeet jaloterässäiliöstä (8).

### **Rullakiinnitysten (5a) asennus (kuva D)**

- Aseta jaloterässäiliö (8) pään päälle. (Koneen pää (2) on irrotettava.)
- Työnnä rullakiinnitykset (5a) niitä varten oleviin koloihin pyörän kiinnityslevyssä (6).

### **Ohjausrullien (5) asennus (kuva D)**

- Paina neljä ohjausrullaa (5) rullakiinnityksissä (5a) oleviin aukkoihin.

### **Koneen pään (2) asennus (kuva E)**

- Aseta koneen pää (2) jaloterässäiliön (8) päälle. Varmista koneen pää (2) lukituskoukuilla (4). Kun asennat koneen pään (2), varmista, että lukituskoukut (4) lukittuvat oikein.

### **Vaahtomuovisuodattimen (b) asennus (kuva F)**

Älä koskaan käytä laitetta ilman suodatinta! Varmista aina, että suodattimet on asennettu oikein

- Vaahtomuovisuodattimen (b) asentaminen: Työnnä märkäimua varten mukana toimitettu vaahtomuovisuodatin (b) suodatinkorin yli turvaimuriventtiin (14) kanssa.

### **HEPA-suodattimen (d) asennus (kuva G)**

Työnnä kuivaimua varten HEPA-suodatin (d) suodatinkorin päälle turvaimuriventtiin (14) kanssa.

### **Paperisuodatinpussin (c) asennus (kuva H)**

Hienon, kuivan lian imurointiin suosittelemme käyttämään lisäksi paperisuodatinpussia (c).

- Työnnä paperisuodatinpussi (c) jaloterässäiliössä (8) imuaukon yli. Paperisuodatinpussi (c) sopii vain kuivaimurointiin. Paperisuodatinpussi (c) helpottaa pois imuroidun pölyn hävittämistä.

### **Poistoimuletkun (a) asennus (kuva I)**

Liitä poistoimuletku (a) vastaavaan liitäntään märkä-/kuivaimurissa, halutun käyttösovelluksen mukaan.



### **Pölyn imurointi (kuva I):**

Liitä poistoimuletku (a) poistoimuletkun liitäntään (9). Työnnä tätä varten poistoimuletkun (a) pää poistoimuletkun liitännässä (9) (A) molempiin nippoihin. Aseta molemmat nipat syvennyksiin. Kierrä poistoimuletkua (a) pääteasennossa myötöpäivään (B).

### **Puhaltaminen (kuva J):**

Liitä poistoimuletku (a) puhallustoiminnon liitäntään (13). Työnnä poistoimuletkun (a) pää puhallustoiminnon liitännässä (13) molempiin nippoihin. Aseta molemmat nipat syvennyksiin. Kiertäminen ei ole tarpeen.

### **Metallisen pidennysputken (g), poistoimuletkun (a) ja suulakkeiden (e/f) asennus (kuva K)**

- Yhdistä metallinen pidennysputki (g) poistoimuletkun (a) kaarevaan päähän.
- Asenna lattia- (e) tai kapea suulake (f) metallisen pidennysputken (g) toiseen päähän.
- Metallisen pidennysputken (g) pituuden säätämiseksi yksilöllisesti on liukuosaa työnnettävä eteenpäin (A). (Kuva L)
- Vedä putki asianmukaiseen pituuteen (B). Varmista, että liukusäädin lukittuu. (Kuva L)

## **9. Käyttöön ottaminen**

### **⚠ HUOMIO!**

**Asenna laite ehdottomasti täydellisesti ennen kuin otat sen käyttöön!**

### **⚠ VAROITUS!**

Kytke laite pois päältä, jos märkäimussa poistoilman mukana tulee ulos nestettä tai vaahtoa.

### **Kytkeminen päälle / pois / automatiikka (kuva M, N)**

ON / OFF -kytkimellä (11) on kolme asentoa:

1. Kytkimen asento 0: Pois
2. Kytkimen asento II: Päälle
  - Paina päälle-/pois-kytkin asentoon "II" kytkeäksesi päälle.
  - Paina päälle-/pois-kytkin (11) asentoon "0" kytkeäksesi laitteen pois.
3. Kytkimen asento I: Automaattikäyttö (pölynimuri kytetään päälle sähkötyökalun kautta).
  - Liitä sähkötyökalun virtajohto automaattiseen pistorasiaan (10) (kuva N).
  - Liitä poistoimuletku (a) sähkötyökalusi pölynimuriliitäntään (9). Tarkasta, että liitos on turvallinen ja ilmatiivis.
  - Aseta poistoimujärjestelmän kytkin asentoon "I" = automaattikäyttö.

### **Kuivaimuri (kuvat G, H)**

Käytä HEPA-suodatinta (d) kuivaimurointiin. Lisäksi voidaan käyttää paperisuodatinpussia (c). Näin HEPA-suodatin (d) pysyy pitempään pölyttömänä ja imuteho säilyy pitempään hyvänä.

Lisäksi pölyn hävitys helpottuu.

Varmista aina, että suodattimet on asennettu oikein.

### **Märkäimurointi (kuva F)**

Käytä vaahtomuovisuodatinta (b) märkäimurointiin. Varmista, että vaahtomuovisuodatin (b) on asennettu oikein.

Jos jaloterässäiliö (8) on täynnä, turvaimuriventtiili (14) sulkee imuaukon ja imurointi keskeytetään.

#### **⚠ Huomio!**

Laitte ei sovellu palavien nesteiden imurointiin. Käytä märkäimurointiin vain mukana toimitettua vaahtomuovisuodatinta (b).

### **Vedenpoistoruuvi (kuva O)**

Jotta jaloterässäiliön (8) tyhjentäminen märkäimuroinnissa olisi helpompaa, se on varustettu vedenpoistoruuvilla (7). Avaa vedenpoistoruuvi (7) kiertämällä vasemmalle ja valuta neste ulos.

## **10. Puhdistus**

#### **⚠ VAROITUS!**

Vedä verkkovirran pistoke irti aina ennen kuin alat suorittaa säätö-, kunnossapito- tai korjaustöitä!

#### **Puhdistus**

Suosittellemme puhdistamaan laitteen aina käytön jälkeen. Älä suihkuta vettä laitteeseen äläkä puhdista sitä juoksevan veden alla. Se voi johtaa sähköiskuihin ja vahingoittaa laitetta.

Tyhjennä jaloterässäiliö (8) käytön jälkeen: Kun tyhjennysruuvi (7) on avattu, voidaan talteen otettu neste valuttaa ulos. Jaloterässäiliön (8) jää nestejämiä.

Jäännösnesteen poistamiseksi koneen pää (2) on otettava pois jaloterässäiliöstä (8) avaamalla lukituskoukku (4). Kaada nestejämmät pois. Puhdista säiliö hieman kostutetulla pyyhkeellä.

- Vaihda täysinäinen paperisuodatinpussi
- Pidä laite aina puhtaana. Älä käytä mitään puhdistusaineita tai liuotinaineita.

- Pidä tuuletusraot aina puhtaina ja varmista, etteivät ne ole liian ja pölyn tukkimia.
- Puhdista laite pehmeällä harjalla tai hieman kostutetulla pyyhkeellä.
- Puhdista vaahtomuovisuodatin (b) pienellä määrällä saippuavettä juoksevan veden alla ja anna kuivua ilmassa.

## 11. Varastointi ja kuljetus

Varastoi laitetta ja sen lisävarusteita pimeässä, kuivassa ja jäätymiseltä suojatussa paikassa niin, että se on lasten ulottumattomissa. Optimaalinen varastointilämpötila on 5 - 30 °C. Säilytä sähkötyökalua alkuperäisessä pakkauksessaan.

Peitä sähkötyökalu suojataksesi sitä pölyltä tai kosteudelta.

Säilytä käyttöohje sähkötyökalun läheisyydessä.

- Kiedo liitäntäjohto (3) johdon pidikkeen (12) ympärille. (Kuva P)
- Pyörän kiinnityslevyn (6) yläpuolella on neljä syvennystä, joihin lattiasuulake (e) ja kapea suulake (f) ja metallinen pidennysputki (g) voidaan laittaa säilöön. (Kuva Q)
- Muita varusteita voidaan säilyttää jaloterässäiliössä (8).

## 12. Huolto

### Huomio!

Vedä virtapistoke irti aina ennen huoltotöiden suorittamista.

### Liitännät ja korjaukset

Sähkövarusteiden liitännät ja korjaukset saa tehdä vain sähköalan ammattilainen.

### Ilmoita tiedusteluissa seuraavat tiedot:

- Moottorin virtatyypin
- Koneen tyyppikilven tiedot
- Moottorin tyyppikilven tiedot

### Huoltotietoja

Huomaa, että tämän tuotteen seuraavat osat altistuvat käytön mukaiselle ja luonnolliselle kulumiselle tai että seuraavia osia tarvitaan kulumina materiaaleina.

Kuluvat osat\*: Vaahtomuovisuodatin, paperisuodatinpussi, poimusuodatin

\* eivät välttämättä sisälly toimitukseen!

### 13. Hävittäminen ja kierrätys



Laite on kuljetusvaurioiden välttämiseksi pakkauksessa. Tämä pakkaus on raaka-ainetta ja siten käytettävissä uudelleen tai se voidaan viedä kyseisen raaka-aineen kierrätykseen.



Laite ja sen lisätarvikkeet koostuvat eri materiaaleista, kuten esim. metallista ja muovista. Toimita vialliset rakenneosat erikoisjätteen keräykseen. Kysy neuvoa jätelaitokselta tai kunnanvirastosta!

#### **Vanhat laitteet eivät kuulu kotitalousjätteisiin!**

Tämä symboli osoittaa, ettei tuotetta saa hävittää kotitalousjätteen seassa sähkö- ja elektroniikkalaitteiden hävittämistä koskevan direktiivin (2012/19/EU) ja kansallisten lakien mukaisesti. Tuote on toimitettava asianmukaiseen koontipaikkaan. Tämä voi tapahtua palauttamalla tuote ostettaessa vastaava tuote tai toimittamalla tuote valtuutettuun koontipaikkaan sähkö- ja elektroniikkalaitteiden jälleenkäsittelyä varten. Epäasianmukaisella vanhojen laitteiden käsittelyllä saattaa olla negatiivisia vaikutuksia ympäristölle ja ihmisten terveydelle sähkö- ja elektroniikkalaitteiden usein sisältämien mahdollisten vaarallisten aineiden vuoksi. Lisäksi tuotteen asianmukainen hävitys edesauttaa luonnollisten resurssien tehokasta hyödyntämistä. Tietoja vanhojen laitteiden keräyspisteistä saat kuntasi hallinnosta, julkisoikeudellisesta jätehuollosta, valtuutetusta sähkö- ja elektroniikkalaitteiden hävityspisteestä tai jätelaitokselta.

## 14. Ohjeet häiriöiden poistoon

Seuraavassa taulukossa on esitetty mahdolliset häiriöt ja kuvattu, mistä saat apua, jos koneesi ei joskus toimi oikein. Jos et pysty paikallistamaan ja poistamaan ongelmaa, ota yhteyttä huoltoliikkeeseen.

Häiriö	Mahdolliset syyt	Korjauskeinot
Moottori ei käy	Tarkasta, onko virtapistoke liitetty.	Liitä virtapistoke uudelleen pistorasiaan.
	Tarkasta, tuleeeko pistorasiaan virtaa.	Kutsu sähköasentaja.
	Tarkasta, onko pölynimurin päälle-/ pois-kytkin kytketty päälle.	Kytke virtakytkin päälle.
Imuteho heikentynyt	Harja on tukkeutunut.	Kytke pölyimuri päälle tukosten poistamiseksi.
	Pölypussi on täynnä pölyä.	Irrota pölysäiliö ja tyhjennä se.
	Suodatin on täynnä pölyä.	Irrota suodatin ja tyhjennä se.

## Verklaring van de symbolen op het apparaat

Het gebruik van symbolen in deze handleiding is bedoeld om uw aandacht te vestigen op eventuele risico's. De veiligheidssymbolen en de bijbehorende uitleg moeten goed worden begrepen. De waarschuwingen zelf voorkomen geen risico's en kunnen de juiste maatregelen betreffende ongevallenpreventie niet vervangen.

	<p>Waarschuwing - Lees de gebruikshandleiding om het risico op letsel te verminderen</p>
<p>⚠ <b>let op!</b></p>	<p>In deze gebruikshandleiding hebben wij punten die uw veiligheid betreffen van dit teken voorzien</p>
	<p>Het product voldoet aan de geldende EU-bepalingen.</p>

## Inhoudsopgave:

## Pagina:

1.	Inleiding .....	176
2.	Beschrijving van het apparaat .....	177
3.	Meegeleverd .....	177
4.	Beoogd gebruik .....	177
5.	Algemene veiligheidsvoorschriften .....	178
6.	Technische gegevens .....	180
7.	Uitpakken .....	180
8.	Montage / voor ingebruikname .....	181
9.	In gebruik nemen .....	182
10.	Reiniging .....	183
11.	Opslag en transport .....	184
12.	Onderhoud .....	184
13.	Verwijdering en recycling .....	185
14.	Verhelpen van storingen .....	186

# 1. Inleiding

**Fabrikant:**

scheppach

Fabrikation von Holzbearbeitungsmaschinen GmbH

Günzburger Straße 69

D-89335 Ichenhausen

**Geachte klant,**

Wij wensen u veel plezier en succes bij het werken met uw nieuwe apparaat.

**Aanwijzing:**

De fabrikant van dit apparaat is volgens de van kracht zijnde wet inzake productaansprakelijkheid niet aansprakelijk voor schade die aan dit apparaat of door dit apparaat ontstaan bij:

- Ondeskundige behandeling
- Niet in acht nemen van de gebruikshandleiding
- reparaties door derden, niet geautoriseerde vakmensen,
- Inbouw en vervanging van niet-originele inbouw
- Dat niet conform de voorschriften is
- Uitvallen van de elektrische installatie bij het niet in acht nemen van de elektrische voorschriften en VDE-voorschriften 0100, DIN 57113 / VDE 0113

**Let op:**

Lees voor de montage en voor de inbedrijfstelling de complete tekst van de gebruikshandleiding door.

De gebruiksaanwijzing is bedoeld om het gemakkelijker te maken, uw apparaat te leren kennen en de beoogde toepassingsmogelijkheden van het apparaat te benutten.

De gebruikshandleiding bevat belangrijke aanwijzingen, hoe u met het apparaat veilig, vakkundig en economisch werkt en hoe u gevaren vermindert, reparatiekosten uitspaart, uitvaltijden vermindert en de betrouwbaarheid en levensduur van het apparaat verhoogt.

Aanvullend op de veiligheidsbepalingen van deze gebruikshandleiding moet u absoluut de voor de werking van het apparaat geldende voorschriften van uw land in acht nemen.

Bewaar de gebruiksaanwijzing bij het apparaat in een plastic hoes, beschermd tegen vuil en vocht. De gebruiksaanwijzing moet door elke bediener van het apparaat voor aanvang van het werk gelezen en zorgvuldig nageleefd worden.

Aan het apparaat mogen alleen personen werken, die voor het gebruik van het apparaat geïnstrueerd en over de daarmee verbonden gevaren geïnformeerd zijn. De vereiste minimumleeftijd moet aangehouden worden.

Naast de in deze gebruikshandleiding opgenomen veiligheidsvoorschriften en de bijzondere voorschriften van uw land moet u de algemeen erkende technische voorschriften in acht nemen voor de werking van machines van hetzelfde type.



Wij kunnen niet aansprakelijk worden gesteld voor ongevallen of schade, veroorzaakt door niet-naleving van deze handleiding of de veiligheidsvoorschriften.

## 2. Beschrijving van het apparaat

1. handgreep
2. machinekop
3. netsnoer
4. vergrendelingshaak
5. zwenkwielen (4x)
- 5a. wielopname (4x)
6. wielopnameplaat
7. wateraftapschroef
8. stalen reservoir
9. afzuigslangaansluiting
10. stopcontact met inschakelautomatisme
11. aan/uit-schakelaar
12. kabelhouder
13. aansluiting blaasfunctie
14. filterkorf met veiligheidsvlotterklep

## 3. Meegeleverd

- a) afzuigslang
- b) schuimstof filter
- c) papieren filterzak
- d) HEPA-filter (optioneel verkrijgbaar, Art.nr. 7907702702)
- e) grondsproeier
- f) voegensproeier
- g) metalen verlengbuis
- h) gebruikshandleiding

## 4. Beoogd gebruik

De nat-droogzuiger is geschikt voor het nat- en droogzuigen met gebruik van het overeenkomstige filter. Het apparaat is niet bedoeld voor het opzuigen van brandbare, explosieve of gezondheidsschadelijke stoffen.

De machine mag uitsluitend voor het voorgeschreven doel worden gebruikt. Elk ander of verdergaand gebruik is niet volgens de voorschriften. De gebruiker/bediener en niet de fabrikant is aansprakelijk voor ontstane schade of elke vorm van letsel.

Ook de naleving van de veiligheidsvoorschriften, de montagehandleiding en de aanwijzingen in de gebruikshandleiding maken deel uit van het beoogd gebruik.

Personen die de machine bedienen of die onderhoud aan de machine verrichten, moeten hiermee bekend zijn en op de hoogte zijn van de mogelijke gevaren.

Bovendien moeten de van kracht zijnde voorschriften ter voorkoming van ongevallen strikt worden nageleefd.

Andere algemene arbo-, gezondheids- en veiligheidsvoorschriften moeten in acht worden genomen.

De fabrikant is niet aansprakelijk voor wijzigingen die aan de machine worden aangebracht en de hieruit voortvloeiende schade.

De machine mag uitsluitend met de originele onderdelen en originele accessoires van de fabrikant worden gebruikt.

De veiligheids-, werk- en onderhoudsvoorschriften van de fabrikant alsook de voorschriften in de Technische gegevens

Let erop dat onze apparaten volgens het beoogd gebruik niet voor bedrijfsmatige, ambachtelijke of industriële toepassingen zijn ontworpen. Wij aanvaarden geen aansprakelijkheid wanneer het apparaat in bedrijfsmatige, ambachtelijke of industriële ondernemingen of bij soortgelijke werkzaamheden wordt ingezet.

## 5. Algemene veiligheidsvoorschriften

### **⚠ GEVAAR!**

- Het apparaat uitsluitend op wisselstroom aansluiten. De spanning moet overeenstemmen met het typeplaatje van het apparaat.
- Netstekker en stopcontact nooit met vochtige handen aanpakken.
- De netstekker niet door te trekken aan het snoer uit het stopcontact halen.
- Snoer met netstekker voor elke gebruik op schade controleren. Beschadigd snoer direct door een geautoriseerde klantenservice/elektromonteur laten vervangen om gevaren te vermijden.
- Om elektro-ongevallen te vermijden is het raadzaam om het stopcontact met voorgeschakelde aardlekschakelaar (min. 30 mA nominale actieve stroomsterkte) te gebruiken.
- Voor alle verzorgings- en onderhoudswerkzaamheden het apparaat uitschakelen en de netstekker uit het stopcontact verwijderen.
- Reparatiewerkzaamheden en werkzaamheden aan elektrische bouwdelen mogen alleen door een geautoriseerde klantenservice worden uitgevoerd.

**⚠ Let op!**

- Dit apparaat is niet bestemd voor gebruik door personen met fysieke, sensorische of verstandelijke beperkingen of met een gebrek aan ervaring en/of kennis, tenzij zij onder toezicht staan van een voor hun veiligheid verantwoordelijke persoon, of van hem of haar instructies krijgen hoe het apparaat moet worden gebruikt en hebben de daaruit resulterende gevaren begrepen.
- Kinderen mogen het apparaat alleen dan gebruiken als zij ouder zijn dan 8 jaar en als zij onder toezicht staan van een persoon die verantwoordelijk is voor de veiligheid of aanwijzingen geeft over het gebruik van het apparaat en zij de hieruit resulterende gevaren hebben begrepen.
- Kinderen mogen niet met het apparaat spelen.
- Kinderen moeten onder toezicht staan om ervoor te zorgen dat zij niet met het apparaat spelen.
- De reiniging en het onderhoud door de gebruiker mag niet worden uitgevoerd door kinderen die niet onder toezicht staan.
- Verpakkingsfolies uit de buurt van kinderen houden. Er bestaat verstikkingsgevaar!
- Apparaat na elk gebruik en voor elke reiniging/onderhoud uitschakelen.
- Brandgevaar Geen brandende of glimmende objecten opzuigen.
- Gebruik op plaatsen met ontploffingsgevaar is verboden.
- Bij schuimvorming of het uittreden van vloeistof het apparaat direct uitschakelen of de netstekker uit het stopcontact halen!
- Geen smeermiddel, glas of allesreiniger gebruiken! Apparaat nooit in water dopen.

Bepaalde stoffen kunnen door de samenvoeging met de aangezogen lucht explosieve dampen of mengsels vormen! De hierna vermelde stoffen nooit opzuigen:

- Explosieve of brandbare gassen, vloeistoffen en stof (reactief stof)
- Reactief metaal-stof (bijv. Aluminium, magnesium, zink) in combinatie met sterk alkalische en zure reinigingsmiddelen
- Onverdunde sterke zuren en logen
- Organische oplosmiddelen (bijv. Benzine, verfverdunder, aceton, stookolie).

Bovendien kunnen deze stoffen de in het apparaat gebruikte materialen aantasten.

**⚠ WAARSCHUWING!**

Dit elektrisch apparaat genereert een elektromagnetisch veld als het is ingeschakeld. Dit veld kan onder bepaalde omstandigheden interfereren met actieve of passieve medische implantaten. Om het risico op ernstig of dodelijk letsel te beperken, raden we personen met medische implantaten aan om hun arts en de fabrikant van het medische implantaat te raadplegen voordat de machine wordt gebruikt.

## 6. Technische gegevens

netspanning	220 - 240 V~ 50/60 Hz
vermogen	1300 W
apparaat-stopcontact voor maximaal vermogen	2000 W
totaal vermogen	3300 W
watertank capaciteit	30 L
afzuigvermogen	20 kPa
beschermingsgraad	IP24
beschermingsklasse	I

Technische wijzigingen voorbehouden!

## 7. Uitpakken

Open de verpakking en haal het apparaat er voorzichtig uit.

Verwijder het verpakkingsmateriaal evenals de verpakkings- en transportbeveiligingen (indien voorhanden).

Controleer of de inhoud van de levering volledig is.

Controleer het apparaat en de hulpstukken op transportschade. Bij klachten moet direct contact worden opgenomen met de expediteur.

Reclamaties op een later tijdstip worden niet erkend.

Bewaar de verpakking indien mogelijk tot na het verstrijken van de garantietijd.

Maak u voor aanvang van de werkzaamheden bekend met het apparaat aan de hand van de gebruikshandleiding.

Gebruik bij accessoires alsook slijtage- en reserveonderdelen uitsluitend originele onderdelen. Reserveonderdelen zijn verkrijgbaar bij de leverancier.

Geef bij bestellingen onze artikelnummers alsook type en bouwjaar van het apparaat aan.

### **⚠ LET OP!**

**Het apparaat en verpakkingsmateriaal zijn geen kinderspeelgoed! Kinderen mogen niet met plastic zakken, folies en kleine onderdelen spelen! Er bestaat gevaar voor inslikken en verstikkingsgevaar!**

## 8. Montage / voor ingebruikname

### ⚠ LET OP!

Zorg er voor gebruik van het apparaat voor dat het apparaat correct en volledig gemonteerd is.

### **Uitpakken (afb. A, B, C)**

- Ontgrendel de vergrendelingshaken (4) en verwijder de machinekop (2). De accessoires bevinden zich in het stalen reservoir (8). Alleen de metalen verlengbuis (g) bevindt zich buiten het stalen reservoir (8) in de verpakking. Verwijder alle accessoires uit het stalen reservoir (8).

### **Montage van de rolopcodes (5a) (afb. D)**

- Zet het stalen reservoir (8) ondersteboven. (De machinekop (2) moet verwijderd worden.)
- Schuif de rolopcodes (5a) in de daarvoor aanwezige uitsparingen aan de wielopnameplaat (6).

### **Montage van de zwenkwielen (5) (afb. D)**

- Druk de vier zwenkwielen (5) in de gaten van de rolopcodes (5a).

### **Montage van de machinekop (2) (afb. E)**

- Zet de machinekop (2) op het stalen reservoir (8). Borg de machinekop (2) met de vergrendelingshaken (4). Let er bij de montage van de machinekop (2) op dat de vergrendelingshaken (4) correct vastklikken.

### **Montage van het schuimstoffilter (b) (afb. F)**

Gebruik het apparaat nooit zonder filter! Controleer altijd of de filters correct zijn gemonteerd

- Schuimstoffilter (b) monteren: Voor het natzuigen het meegeleverde schuimstoffilter (b) over de filterkorf met de veiligheidsvlotterklep (14) schuiven.

### **Montage van het HEPA-filter (d) (afb. G)**

Voor het droogzuigen het HEPA-filter (d) over het filterkorf met de veiligheidsvlotterklep (14) schuiven.

### **Montage van de papieren filterzak (c) (afb. H)**

Voor het zuigen van fijn, droog vuil adviseren wij om bovendien een papieren filterzak (c) te gebruiken.

- De papieren filterzak (c) over de zuigopening in het stalen reservoir (8) schuiven. De papieren filterzak (c) is alleen geschikt voor droogzuigen. De papieren filterzak (c) vereenvoudigt de verwijdering van het afgezogen stof.

**Afzuigslang (a) monteren (afb. I)**

Sluit de afzuigslang (a) aan op de overeenkomstige aansluiting, afhankelijk van de gewenste toepassing, op de nat- en droogstofzuiger aan.

**Stofzuigen (afb. I):**

De afzuigslang (a) op de afzuigslangaansluiting (9) aansluiten. Schuif daartoe het uiteinde van de afzuigslang (a) met de beide nippels in de afzuigslangaansluiting (9) (A). Plaats de beide nippels in de verdiepingen. In de eindpositie de afzuigslang (a) met de wijzers van de klok mee draaien (B).

**Blazen (afb. J):**

Sluit de afzuigslang (a) aan op de aansluiting met blaasfunctie (13). Schuif het uiteinde van de afzuigslang (a) met de beide nippels in de aansluiting met blaasfunctie (13). Plaats de beide nippels in de verdiepingen. Hiertoe is een rotatie niet noodzakelijk.

**Metalen verlengingsbuis (g), afzuigslang (a) en sproeiers (e / f) monteren (afb. K)**

- Verbind de metalen verlengingsbuis (g) met het gekromde uiteinde van de afzuigslang (a).
- Monteer de grond- (e) of voegensproeier (f) aan het andere uiteinde van de metalen verlengingsbuis (g).
- Om de individuele lengte van de metalen verlengingsbuis (g) in te stellen, schuift u de schuiver naar voren (A). (Afb. L)
- Trek de buis tot de overeenkomstige lengte (B). Zorg ervoor dat de schuifregelaar vastklikt. (Afb. L)

## 9. In gebruik nemen

**⚠ LET OP!**

**Het apparaat moet voor de ingebruikname volledig zijn gemonteerd!**

**⚠ WAARSCHUWING!**

Schakel het apparaat uit als bij het natzuigen met de afvoerlucht vloeistof of schuim uit-treedt.

**In-/uitschakelen / Automatisch (afb. M, N)**

De ON / OFF-schakelaar (11) heeft drie instellingen:

1. Schakelaarpositie 0: Uit
2. Schakelaarpositie II: Aan
  - Druk voor het inschakelen op de aan/uit-schakelaar op positie "II".
  - Druk op de aan/uit-schakelaar (11) op positie "0" om het apparaat uit te schakelen.

3. Schakelaarpositie I: Automatisch bedrijf (de stofzuiger wordt via een elektrisch gereedschap ingeschakeld).
- Sluit het netsnoer van uw elektrisch gereedschap aan op het automatische stopcontact (10) (afb. N).
  - Sluit de afzuigslang (a) aan op de stofafzuigaansluiting (9) van uw elektrisch gereedschap. Controleer of de verbinding veilig en luchtdicht is.
  - Stel de schakelaar op het afzuigstelsel op positie "I" = Automatisch bedrijf.

### **Droogzuigen (afb. G, H)**

Gebruik het HEPA-filter (d) voor droogzuigen. Bovendien kan de papieren filterzak (c) worden gebruikt. Daardoor blijft het HEPA-filter (d) langer vrij van stof en zo blijft het zuigvermogen langer behouden.

Bovendien wordt de verwijdering van het stof vereenvoudigd.

Controleer altijd of de filters correct zijn gemonteerd.

### **Natzuigen (afb. F)**

Gebruik voor het natzuigen het schuimstoffilter (b). Controleer of het schuifstoffilter (b) juist gemonteerd is.

Als het stalen reservoir (8) vol is, sluit de veiligheidsvlotterklep (14) de zuigopening en het zuigproces wordt onderbroken.

#### **⚠ Let op!**

Het apparaat is niet geschikt voor het opzuigen van brandbare vloeistoffen. Gebruik voor het natzuigen alleen het meegeleverde schuimstoffilter (b).

### **Wateraftapschroef (afb. O)**

Voor het eenvoudiger legen van het stalen reservoir (8) bij natzuigen, is deze uitgerust met een wateraftapschroef (7). Wateraftapschroef (7) door linksom draaien openen en vloeistof aftappen.

## **10. Reiniging**

### **⚠ WAARSCHUWING!**

Trek altijd de stekker uit het stopcontact voordat u instellings-, instandhoudings- of reparatiewerkzaamheden uitvoert!

### **Reiniging**

Het is raadzaam om het apparaat na elk gebruik te reinigen. Spuit het apparaat niet af met water en reinig het apparaat niet onder stromend water. Dit kan leiden tot stroomschokken en zo kan het apparaat beschadigd raken.

Leeg het stalen reservoir (8) na elk gebruik: Na het openen van de aftapplug (7) kan de opgenomen vloeistof worden afgetapt. In het stalen reservoir (8) blijven nog vloeibare resten achter. Om de resterende vloeistof te verwijderen, de machinekop (2) door het openen van de vergrendelingshaak (4) van het stalen reservoir (8) verwijderen. De vloeibare resten eruit gieten. Reinig het reservoir met een licht vochtige doek.

- Vervang een volle papieren filterzak
- Houd het apparaat altijd schoon. Gebruik geen reinigings- of oplosmiddelen.
- Houd de ventilatiesleuven altijd schoon en vrij van vuil en stof.
- Reinig het apparaat alleen met een zachte borstel of een licht vochtige doek.
- Reinig het schuimstoffilter (b) met wat zachte zeep onder stromend water en laat deze volledig in de lucht drogen.

## 11. Opslag en transport

Sla het apparaat en de hulpstukken op een donkere, droge en vorstvrije plaats en voor kinderen ontoegankelijke plaats op. De optimale opslagtemperatuur ligt tussen 5 en 30°C. Bewaar het elektrisch apparaat in de originele verpakking.

Dek het elektrisch apparaat af ter bescherming tegen stof en vocht.

Bewaar de gebruikshandleiding bij het elektrische apparaat.

- Wikkel het netsnoer (3) om de kabelhouder (12). (Afb. P)
- Aan de bovenzijde van wielopnameplaat (6) bevinden zich vier verdiepingen, waarop de grondsproeier (e), de voegensproeier (f) en de metalen verlengbuis (g) voor de opslag kunnen worden bevestigd. (Afb. Q)
- De resterende accessoires kunt u in het stalen reservoir (8) bewaren.

## 12. Onderhoud

### Let op!

Trek bij alle onderhoudswerkzaamheden altijd de stekker uit het stopcontact.

### Aansluitingen en reparaties

Aansluitingen en reparaties van de elektrische uitrusting mogen uitsluitend door een elektromonteur worden uitgevoerd.

### Vermeld in geval van vragen de volgende gegevens:

- Stroomtype van de motor
- Gegevens van het typeplaatje van de machine
- Gegevens van het typeplaatje van de motor



## Service-informatie

Let op dat bij dit product de volgende delen onderhevig zijn aan gebruiksmatige of natuurlijke slijtage, resp. de volgende delen als verbruiksmateriaal wordt gebruikt.

Slijtageonderdelen\*: Schuimstoffilter, papieren filterzak, vouwfilter

\* niet persé in de leveringsomvang opgenomen!

## 13. Verwijdering en recycling



Het apparaat zit in een verpakking om transportschade te voorkomen. Deze verpakking is een grondstof en kan dus opnieuw gebruikt worden of kan terugkeren in de kringloop van grondstoffen.



Het apparaat en de accessoires ervan bestaan uit verschillende soorten materiaal, zoals metaal en kunststoffen. Verwijder defecte componenten als speciaal afval.

Informeer hiernaar bij uw specialzaak of bij de gemeente!

### Oude apparatuur mag niet bij het huisafval worden gegooid!

Dit symbool geeft aan dat dit product conform de richtlijn inzake verbruikte elektrische en elektronische apparatuur (2012/19/EU) en nationale wettelijke bepalingen niet bij het huishoudelijk vuil mag worden gegooid. Dit product moet bij een hiervoor bestemde verzamelpunt worden afgegeven. Dit kan bijv. door teruggave bij de aanschaf van een soortgelijk product of door inlevering bij een erkend verzamelpunt voor het recyclen van verbruikte elektrische en elektronische apparatuur. Het onjuist handelen van oude apparatuur kan door mogelijke gevaarlijke stoffen, die veelal in verbruikte elektrische en elektronische apparatuur zijn verwerkt, negatieve effecten op het milieu en de gezondheid van de mens hebben. Door een juiste afvoer van dit product levert u bovendien een bijdrage aan een effectief gebruik van natuurlijke resources. Informatie inzake inzamel punten voor verbruikte apparatuur kunt u opvragen bij de gemeente, de publieke afvalverwerker, een erkend afvalverwerkingsstation voor het afvoeren van verbruikte elektrische en elektronische apparatuur of uw afvalverwerkingsstation.

## 14. Verhelpen van storingen

De volgende tabel toont storingssymptomen en beschrijft hoe u deze op kunt lossen, als uw machine niet goed werkt. Als u het probleem hiermee niet kunt vinden en kan oplossen, neem dan contact op met uw service-werkplaats.

Storing	Mogelijke oorzaak	Oplossing
Motor loopt niet	Controleer of de netstekker is geplaatst.	Steek de netstekker weer in het stopcontact.
	Controleer of het stopcontact stroom heeft.	Raadpleeg een elektricien.
	Controleer op de stofzuiger of de aan/uit-schakelaar is ingeschakeld.	Aan/uit-schakelaar inschakelen.
Verminderde afzuigvermogen	Borstel is geblokkeerd.	Schakel de stofzuiger uit om blokkeringen te verhelpen.
	Stofzak is vol met stof.	Stofzak uitbouwen en ledigen.
	Filter is vol met stof.	Filter uitbouwen en ledigen.

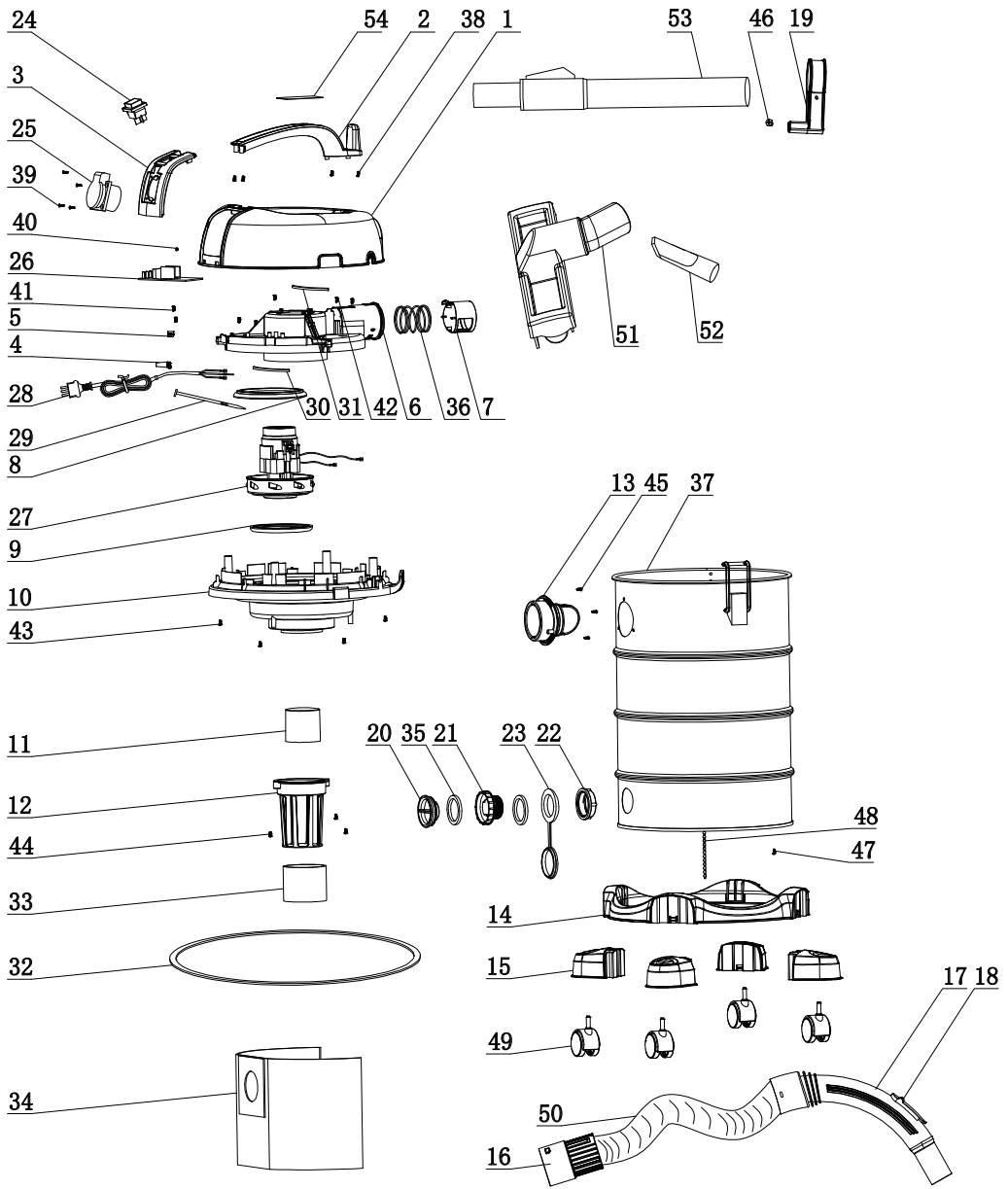



# CE - Konformitätserklärung Originalkonformitätserklärung

## CE - Declaration of Conformity

### CE - Déclaration de conformité



**schepbach Fabrikation von Holzbearbeitungsmaschinen GmbH, Günzburger Str. 69, D-89335 Ichenhausen**

<b>DE</b>	erklärt folgende Konformität gemäß EU-Richtlinie und Normen für den Artikel	<b>EE</b>	kinnitab järgmist vastavus vastavalt ELi direktiivi ja standarde järgmist artiklinumbrit
<b>GB</b>	hereby declares the following conformity under the EU Directive and standards for the following article	<b>LV</b>	apliecina šādu saskaņā ar ES direktīvu atbilstības un standartu šādu rakstu
<b>FR</b>	déclare la conformité suivante selon la directive UE et les normes pour l'article	<b>LT</b>	pareiškia, taip atitiktis pagal ES direktyvos ir standartai šį straipsnį
<b>IT</b>	dichiara la seguente conformità secondo le direttive e le normative UE per l'articolo	<b>HU</b>	az EU-irányelv és a vonatkozó szabványok szerinti megfelelést nyilatkozatot teszi a termékre
<b>PL</b>	deklaruje, że produkt jest zgodny z następującymi dyrektywami UE i normami	<b>FI</b>	vakuuttaa täten, että seuraava tuote täyttää ala esitetyt EU-direktiivit ja standardit
<b>SK</b>	prehlasuje nasledujúcu zhodu podľa smernice EU a noriem pre výrobok	<b>SE</b>	försäkrar härmed följande överensstämmelse enligt EU-direktiv och standarder för följande artikeln
<b>CZ</b>	prohlašuje následující shodu podle smernice EU a norem pro výrobek	<b>NL</b>	verklaart hierbij dat het volgende artikel voldoet aan de daarop betrekking hebbende EG-richtlijnen en normen

Marke / Brand:

Art.-Bezeichnung / Article name:

**SCHEPBACH**

**NASS-TROCKENSAUGER - NTS30 PREMIUM**

**WET AND DRY VACUUM CLEANER - NTS30 PREMIUM**

**ASPIRATEUR EAU ET POUSSIÈRES - NTS30 PREMIUM**

**5907720901**

Art.-Nr. / Art. no.:

2014/29/EU	2004/22/EC	89/686/EC_96/58/EC	2000/14/EC_2005/88/EC
<input checked="" type="checkbox"/> 2014/35/EU	2014/68/EU	90/396/EC	<b>Annex V</b>
<input checked="" type="checkbox"/> 2014/30/EU	<input checked="" type="checkbox"/> 2011/65/EU*		<b>Annex VI</b> Noise: measured $L_{WA}$ = xx dB(A); guaranteed $L_{WA}$ = xx dB(A) P = xx KW; L/Ø = cm Notified Body: Notified Body No.:
<input checked="" type="checkbox"/> 2006/42/EC			2010/26/EC
<b>Annex IV</b> Notified Body: Notified Body No.: Certificate No.:			Emission. No:

**Standard references:**

**EN55014-1:2017; EN55014-2:2015; EN61000-3-2:2014; EN61000-3-3:2013; EN62233:2008; EN60335-2-2:2010+A11:12+A1:13; EN60335-1:2012+AC:14+A11:14+A13:17**

Die alleinige Verantwortung für die Ausstellung dieser Konformitätserklärung trägt der Hersteller.

This declaration of conformity is issued under the sole responsibility of the manufacturer.

Le fabricant assume seul la responsabilité d'établir la présente déclaration de conformité.

\* Der oben beschriebene Gegenstand der Erklärung erfüllt die Vorschriften der Richtlinie 2011/65/EU des Europäischen Parlaments und des Rates vom 8. Juni 2011 zur Beschränkung der Verwendung bestimmter gefährlicher Stoffe in Elektro- und Elektronikgeräten.

The object of the declaration described above fulfils the regulations of the directive 2011/65/EU of the European Parliament and Council from 8th June 2011, on the restriction of the use of certain hazardous substances in electrical and electronic equipment.

L'appareil décrit ci-dessus dans la déclaration est conforme aux réglementations de la directive 2011/65/EU du Parlement Européen et du Conseil du 8 juin 2011 visant à limiter l'utilisation de substances dangereuses dans la fabrication des appareils électriques et électroniques.

Ichenhausen, den 03.11.2020

Unterschrift / Andreas Pecher / Head of Project Management

First CE: 2020

Subject to change without notice

Documents registrar: Dawid Hudzik

Günzburger Str. 69, D-89335 Ichenhausen



#### Garantie DE

Offensichtliche Mängel sind innerhalb von 8 Tagen nach Erhalt der Ware anzuzeigen, andernfalls verliert der Käufer sämtliche Ansprüche wegen solcher Mängel. Wir leisten Garantie für unsere Maschinen bei richtiger Behandlung auf die Dauer der gesetzlichen Gewährleistungsfrist ab Übergabe in der Weise, dass wir jedes Maschinenteil, das innerhalb dieser Zeit nachweisbar in Folge Material- oder Fertigungsfehler unbrauchbar werden sollte, kostenlos ersetzen. Für Teile, die wir nicht selbst herstellen, leisten wir nur insoweit Gewähr, als uns Gewährleistungsansprüche gegen die Vorlieferanten zustehen. Die Kosten für das Einsetzen der neuen Teile trägt der Käufer. Wandlungs- und Minderungsansprüche und sonstige Schadensersatzansprüche sind ausgeschlossen.

#### Warranty GB

Apparent defects must be notified within 8 days from the receipt of the goods. Otherwise, the buyer's rights of claim due to such defects are invalidated. We guarantee for our machines in case of proper treatment for the time of the statutory warranty period from delivery in such a way that we replace any machine part free of charge which provably becomes unusable due to faulty material or defects of fabrication within such period of time. With respect to parts not manufactured by us we only warrant insofar as we are entitled to warranty claims against the upstream suppliers. The costs for the installation of the new parts shall be borne by the buyer. The cancellation of sale or the reduction of purchase price as well as any other claims for damages shall be excluded.

#### Garantie FR

Les défauts visibles doivent être signalés au plus tard 8 jours après la réception de la marchandise, sans quoi l'acheteur perd tout droit au dédommagement. Nous garantissons nos machines, dans la mesure où elles sont utilisées de façon conforme, pendant la durée légale de garantie à compter de la réception, sachant que nous remplaçons gratuitement toute pièce de la machine devenue inutilisable du fait d'un défaut de matière ou d'usinage durant cette période. Toutes les pièces que nous ne fabriquons pas nous-mêmes ne sont garanties que si nous avons la possibilité d'un recours en garantie auprès des fournisseurs respectifs. Les frais de main d'œuvre occasionnés par le remplacement des pièces sont à la charge de l'acquéreur. Tous droits à réhabilitation et toutes prétentions à une remise ainsi que tous autres droits à dommages et intérêts sont exclus.

#### Garanzia IT

Vizi evidenti vanno segnalati entro 8 giorni dalla ricezione della merce, altrimenti decadono tutti i diritti dell'acquirente inerenti a vizi del genere. Appurato un impiego corretto da parte dell'acquirente, garantiamo per le nostre macchine per tutto il periodo legale di garanzia a decorrere dalla consegna in maniera tale che sostituiamo gratuitamente qualsiasi componente che entro tale periodo presenti dei vizi di materiale o di fabbricazione tali da renderlo inutilizzabile. Per componenti non fabbricati da noi garantiamo solo nella misura nella quale noi stessi possiamo rivendicare diritti a garanzia nei confronti dei nostri fornitori. Le spese per il montaggio dei componenti nuovi sono a carico dell'acquirente. Sono escluse pretese di risoluzione per vizi, di riduzione o ulteriori pretese di risarcimento danni.

#### Záruka SK

Zrejme vady musia byť predstavené v priebehu 8 dní po obdržaní tovaru, ináč zákazník stratí všetky nároky týkajúce sa takejto vady. Ponúkame záruku na naše aparáty, ktoré sú správne používané počas zákonného termínu záruky tak, že bezplatne vymeníme každú časť aparátu, ktorá sa v priebehu tohto času môže stať dokázateľne nefunkčnou dôsledkom materiálnej či výrobné vady. Na časti ktoré sami nevyrobíme, poskytujeme záruku iba v rozsahu, v ktorom nám prísluší nárok na záručné plnenie k subdodávateľovi. Za trovu týkajúce sa inštalácie novej súčiastky je zodpovedný zákazník. Nárok na výmenu tovaru, na zľavu a iné nároky na nahradenie škody sú vylúčené.

#### Garancija SI

Očitne pomanjkljivosti je potrebno naznaniti 8 dni po prejemu blaga, v nasprotnem primeru izgubi kupec vse pravice do garancije zaradi takšnih pomanjkljivosti. Za naše naprave dajemo garancijo ob pravilni uporabi za čas zakonsko določenega roka garancije od prodaje in sicer na takšen način, da vsak del naprave brezplačno nadomestimo, za katerega bi se v tem roku izkazalo, da je zaradi slabega materiala ali slabe izdelave neuporaben. Za dele, ki jih sami ne izdelujemo, jamčimo samo toliko, kolikor zahteva garancija drugih podjetij. Stroški za vstavljanje novih delov nosi kupec. Zahteve za spreminjanje in zmanjšanje ter ostale zahteve za nadomestilo škode so izključene.

#### Szavatosság HU

A nyilvánvaló hibákat ki kell jelenteni számított 8 napon belül az áruk, különben a vevő elveszti minden igényt az ilyen hibák. Kínálunk garanciát a gépeinket a megfelelő kezelési időtartamának hallgatólagos garancia a szállítási időpontját oly módon, hogy cserélje ki minden egyes részre ezen idő alatt észlelhető a sorban anyag-vagy gyártási legyen hiábavaló, ingyen. Az alkatrészeket, hogy nem termel magunkat, hogy csak olyan garanciát, hiszen jogosultak jótállási igények beszállítókkal szemben. A költségek beillesztése az új részek a vevőnek. Átalakítása és csökkentése követelések és egyéb kártérítési igények ki vannak zárva.

#### Garanti SE

Med denna maskin följer en 24 månaders garanti. Garantin täcker endast material- och konstruktionsfel. Defekta delar ersätts utan omkostningar, men kunden står för installationen. Vår garanti täcker endast original-delar. Anspråk på garanti öreligger inte för: garantin täcker ej, transportskador, skador orsakade av felaktig behandling och då skötsel föreskrifter inte beaktats. Vidare kan garantikrav endast ställas för maskiner som inte har reparerats av tredje part.

#### Garantie NL

Zichtbare gebreken moeten binnen de 8 dagen na ontvangst van de goederen worden gemeld, zo niet verliest de verkoper elke aanspraak op grond van deze gebreken. Onze machines worden geleverd met een garantie voor de duur van de wettelijke garantietermijn. Deze termijn gaat in vanaf het moment dat de koper de machine ontvangt. De garantie houdt in dat wij elk onderdeel van de machine dat binnen de garantietermijn aantoonbaar onbruikbaar wordt als gevolg van materiaal- of productiefouten, kosteloos vervangen. De garantie vervalt echter bij verkeerd gebruik of verkeerde behandeling van de machine. Voor onderdelen die wij niet zelf produceren, geven wij enkel de garantie die wij zelf krijgen van de oorspronkelijke leverancier. De kosten voor de montage van nieuwe onderdelen vallen ten laste van de koper. Eisen tot het aanbrengen van veranderingen of het toestaan van een korting en overige schadeloosstellingsclaims zijn uitgesloten.

**Záruka CZ**

Viditelné vady jsou poukazatelné během 8 dní od obdržení zboží, jinak ztrácí zákazník všechny nároky týkající se takovýchto vad. Poskytujeme záruku na naše stroje, s kterými je správně zacházeno, na dobu zákonně záruční lhůty začínající od doručení tak, že bezplatně vyměníme každou část stroje, která se během této doby může stát prokazatelně nepoužitelnou následkem materiálové či výrobní vady. Na díly, které sami neopravujeme, poskytujeme záruku pouze v rozsahu, v němž nám přísluší nárok na záruční plnění vůči subdodavateli. Náklady na instalaci nového dílu nese zákazník. Nárok na výměnu zboží, na slevu a jiné nároky na odškodnění jsou vyloučeny.

**Gwarancja PL**

Wszelkie uszkodzenia muszą być zgłaszane w przeciągu 8 dni od daty otrzymania towaru, w przeciwnym wypadku, prawo do reklamacji wygasa. Gwarantujemy, że w czasie trwania gwarancji wymienimy wszelkie części maszyn, które okażą się niesprawne na skutek wad materiału z jakiego zostały wykonane lub błędów w produkcji bez dodatkowych opłat pod warunkiem, że maszyna będzie obsługiwana zgodnie z zaleceniami. W odniesieniu do części nie produkowanych przez nas, gwarancja obowiązuje tylko w przypadku naszych dostawców. Koszty instalacji nowych części są ponoszone przez klienta. Odszkodowania wynikłe z uszkodzeń maszyny oraz redukcje ceny zakupu maszyny w ramach reklamacji nie będą rozpatrywane.

**Garantie RO**

Defecte evidente trebuie să fie raportate în termen de 8 zile de la primirea de bunuri, altfel cumpărătorul pierde toate cererile pentru astfel de defecte. Oferim o garanție de pe mașinile noastre cu un tratament adecvat pe durata unei garanții implicite de la data de livrare în așa fel încât vom înlocui fiecare parte în acel moment detectabil într-un rând în material sau manoperă ar fi inutil, gratuit. Pentru părțile care nu ne produc, vom face doar o astfel de garanție, așa cum avem dreptul la pretenții de garanție împotriva furnizorilor. Costurile pentru introducerea de piese noi la cumpărător. Conversie și reducerea creanțe și alte cererile de despăgubire sunt excluse.

**Garantii EE**

Ilmselgetest viigadest tuleb teatada 8 päeva jooksul pärast kauba kättesaamist, vastasel juhul kaotab ostja kõik õigused garantiile nimetatud viigade tõttu. Õige käsitsemise korral anname oma masinatele garantii seadusega ettenähtud ajaks alates kauba ülevandmisest nii, et vahetame tasuta välja kõik masina osad, mis nimetatud aja jooksul peaks muutuma kasutuskõlbmatuks materjali- või tootmisvea tõttu. Osade eest, mida me ise ei tooda, anname garantii vaid selles osas, mis tarnija on meile garanteerinud. Uute osade paigaldamise kulud kannab ostja. Muutmis- ja amortisatsiooninõuded ning muud kahjutasunõuded välistatakse.

**Garantija LV**

Acīmredzami defekti ir jāpaziņo 8 dienu laikā no preces saņemšanas. Pretējā gadījumā pircēja tiesības pieprasīt atlīdzību par šādiem defektiem ir spēkā neesošas. Mēs dodam garantiju savām iekārtām, ja pircējs pret tām atbilstoši izturas garantijas laikā. Mēs neņemamies bez maksas piegādāt jebkuru rezerves daļu, kas iespējams kļūvusi nelietoājama bojātu materiālu vai ražošanas defektu dēļ šajā laika periodā. Attiecībā uz rezerves daļām, kuras nav mūsu ražotas, mēs garantējam tikai gadījumā, ja mums ir garantija no saviem piegādātājiem. Jauno detaļu uzstādīšanas izmaksas ir jāuzņemas pircējam. Pirkuma atcelšana vai pirkuma cenas samazināšana, kā arī jebkuras citas prasības par bojājumu atlīdzināšanu netiek izskatītas.

**Garantija LI**

Dēļ akivaizdzīai matomų defektų turi būti informuota per 8 dienas nuo įrenginio gavimo momento. Kitu atveju pirkėjo teisė reikšti pretenziją dėl šių defektų yra negaliojanti. Savo įrenginiams mes garantuojame įstatymo nustatytą pilną aptarnavimą garantinio laikotarpio metu, jei yra laikomasi gamintojo-vartotojo susitarimo ir mes pažadame nemokamai pakeisti bet kurias mašinos dalis, sugedusias dėl blogos medžiagos ar gamyklinio broko. Mes neatsakome už dalis, pagamintas ne mūsų ir įūsų gautas iš kito tiekėjo. Naujų dalių montavimo kaštai yra pirkėjo atsakomybė. Pirkimo nutraukimas ar pirkimo kainos sumažinimas, kaip ir bet kurios kitos pretenzijos dėl nuostolių nebus patenkinamos.

**Abyrgjo IS**

Augljóssar skemmdir verður að tilkynna innan 8 daga frá viðtöku vörunnar. Annars er réttur kaupanda um bætur vegna slíka skemmda ógildur. Við ábyrgjumst, í tilfellum réttur meðhöndlunar yfir lögbundið ábyrgðartímabil frá afhendingu, að við skiptum um hvern vélarhlut án kostnaðar sem ónothæfur er vegna gallaðs efnis eða skemmda í framleiðslu innan ákveðins tímabils. Af því er tekur til hluti sem ekki eru framleiddir af okkur, ábyrgjumst við af því leiti aðeins að við eignum rétt á ábyrgðarkörvum gagnvart birgðasölu. Kostnaður vegna uppsetningar á nýjum hlutum skal falla í skaut kaupanda. Ógilding sölu eða afláttur á kaupverði sem og aðrar kröfur vegna skemmda eru undanskildar.

**Garanti TR**

Apaçık kusurları malların alınmasından 8 gün içinde bildirilmesi gerekir, aksi takdirde alıcı bu kusurları için tüm talepleri kaybeder. Biz ücretsiz, yarırsız olmalıdır malzeme veya içiçlik üst üste saptanabilir bu süre içinde her bir parça takmadan böyle bir şekilde teslim tarihinden itibaren zımnı garanti süresine uygun tedavi ile makinelerde bir garanti veriyoruz. Biz tedariçiler karşı garanti talepleri hakkı olarak kendimizi üretmek değil bu parça için, biz, sadece teminat olun. Alıcıya yeni parçaların yerleştirilmesi için maliyetleri. Dönüşüm ve azaltma iddiaları ve diğer tazminat talepleri dahil değildir.

**Takuu FI**

Ilmeisistä puutteista tulee ilmoittaa kahdeksan päivän kuluessa tavarannottamisesta. Muutoin ostaja ei voi vaatia korvausta ko. puutteista. Annamme takuun oikein käsitellyille koneillemme lakisääteiseksi takuuajaksi tavarannottamisesta alkaen siten, että vaihdamme korvauksetta minkä tahansa koneenoson, joka osoittautuu tämän ajan kuluessa käyttökelvottomaksi raaka-aine- tai valmistusvirheestä johtuen. Osille, joita emme valmistaisi itse, annamme takuun vain mikäli osien toimittaja on antanut niistä takuun meille. Uusien osien asennuskustannukset maksaa ostaja. Purku- ja vähennysvaatimukset ja muut vahingonkorvausvaatimukset eivät tule kysymykseen.