



Audi Q5 TFSI e  
Listino

## Nuova Audi Q5 TFSI e

- Introdotta nuova motorizzazione 50 TFSI e quattro S tronic
- Introdotte nuove versioni Business Design e S line plus
- Decade versione Base per 55 TFSI e quattro S tronic
- Decade ordinabilità pacchetto Design Selection (WK8) per 55 TFSI e quattro S tronic
- Decade ordinabilità pacchetto S line (WQV) per 55 TFSI e quattro S tronic con versione Business
- Introdotti nuovi optional GA2, 4ZB, 4ZD (non disponibile per 55 TFSI e) e 6FJ (non disponibile per 55 TFSI e)
- Aggiornata sezione accessori
- Aggiornata sezione dati tecnici

## Aggiornamento 25.10.2019

- Aggiornata dotazione di serie sistemi di ricarica
- Decadono 73J, 73K, 73M, 73N, 73P, 73Q, NJ2

## Aggiornamento 11.01.2020

- 8T6, 7P1 e 7X2 aggiunti tra gli equipaggiamenti di serie
- Riduzione di €1.000 per i prezzi delle versioni Business, Business Design e S line plus
- Nuovo codice YEA aggiunto a partire dalla versione Business

# Motori

Validità: 11.01.2020

	kW	CV	WLTP	Base		Versione Business 1)			Versione Business Design 1)			Versione S line plus 2)			
				Sigla d'ordine	IVA esclusa / Chiavi in mano euro	Sigla d'ordine	IVA esclusa / Chiavi in mano euro	Sigla d'ordine	IVA esclusa / Chiavi in mano euro	Sigla d'ordine	IVA esclusa / Chiavi in mano euro				
<b>Audi Q5 TFSI e</b>															
50 TFSI e quattro S tronic	220	299	WLTP 2.0	FYB A6Y	46.448,13	57.500,00	FYB B6Y	47.677,64	59.000,00	FYB C6Y	47.677,64	59.000,00	FYB B6Y	49.726,82	61.500,00
55 TFSI e quattro S tronic	270	367	WLTP 2.0				FYB B2Y	51.612,06	63.800,00				FYB B2Y	53.661,24	66.300,00

## NOTE:

**1) Versione Business** - Codice "WNH" e "YEA" aggiunto ad ogni ordine

Kit cavi adattatore 8S0051435E, della gamma Accessori originali Audi, aggiunto in automatico ad ogni ordine vettura. Attenzione, il prezzo del cavo non è incluso in WNH.

**1) Versione S line plus** - Per 50 TFSI e quattro S tronic codice "WKG" aggiunto ad ogni ordine, per 55 TFSI e codice "WQV" aggiunto ad ogni ordine

Kit cavi adattatore 8S0051435E, della gamma Accessori originali Audi, aggiunto in automatico ad ogni ordine vettura. Attenzione, il prezzo del cavo non è incluso in WKG.

Il Prezzo chiavi in mano non include l'ipt

## Versioni

Validità: 11.01.2020

### Versione Business (FYBB\*Y + WNH + YEA)



Pacchetto di navigazione	PNU
Volante multifunzionale plus in pelle a 3 razze regolabile in altezza e profondità, con airbag full-size e 14 tasti	1XW
Sedili anteriori sportivi	Q1D
Pacchetto esterno lucido	4ZB
Nota: Kit cavi adattatore 8S0051435E, della gamma Accessori originali Audi, aggiunto in automatico ad ogni ordine vettura. Attenzione, il prezzo del cavo non è incluso nel pacchetto	
<b>Vantaggio cliente:</b>	<b>fino al 75% ca.</b>
<b>Prezzo versione</b>	<b>€ 1.500</b>

### Versione Business Design (FYBC\*Y + WNH + YEA)

Pacchetto di navigazione	PNU
Volante multifunzionale plus in pelle a 3 razze regolabile in altezza e profondità, con airbag full-size e 14 tasti	1XW
Sedili anteriori sportivi	Q1D
Pacchetto esterno lucido	4ZB
Pacchetto luci	QQ1
<b>Caratterizzazione estetica Design:</b> - Griglia del radiatore single frame in nero titanio con listelli cromati - Griglie radiatore laterali in nero titanio con inserti cromati - Verniciatura in contrasto con paraurti verniciati in grigio Manhattan: - Parte inferiore dei paraurti anteriore e posteriore - Protezione sottoscocca anteriore e diffusore posteriore in argento Selenite opaco. - Passaruota - Longarine sottoporta con inserti in argento Selenite opaco	
Rivestimento dei sedili in tessuto Referenz	
Sedili anteriori normali	
Nota: Kit cavi adattatore 8S0051435E, della gamma Accessori originali Audi, aggiunto in automatico ad ogni ordine vettura. Attenzione, il prezzo del cavo non è incluso nel pacchetto	
<b>Vantaggio cliente:</b>	<b>fino al 75% ca.</b>
<b>Prezzo versione</b>	<b>€ 1.500</b>

### Versione S line plus (FYBB6Y + WKG, FYBB2Y + WQV)

Pacchetto di navigazione	PNU
Volante multifunzionale plus in pelle a 3 razze regolabile in altezza e profondità, con airbag full-size e 14 tasti	1XW
Pacchetto S line exterior (di serie per 55 TFSI e)	PQD
Proiettori a LED con gruppi ottici posteriori a LED (di serie per 55 TFSI e)	PX2
Pacchetto luci	QQ1
Pacchetto S line	WQV
Pacchetto esterno lucido	4ZB
Nota: Kit cavi adattatore 8S0051435E, della gamma Accessori originali Audi, aggiunto in automatico ad ogni ordine vettura. Attenzione, il prezzo del cavo non è incluso nel pacchetto	
<b>Vantaggio cliente:</b>	<b>fino al 59% ca.</b>
<b>Prezzo versione (rispetto a versione Business)</b>	<b>€ 2.500</b>

	Base	Business	Business Design	S line plus
<b>Equipaggiamento esterno</b>				
<b>Cerchi in lega di alluminio 8 J x 18 a 5 razze design Turbina</b> con pneumatici 235/60 R 18 103W (**) 	●	●	●	-
<b>Cerchi in lega di alluminio 8 J x 19 a 5 razze parallele a stella</b> con pneumatici 235/55 R 19 101W (**) 	-	-	-	●
<b>Caratterizzazione estetica base</b> - Griglia del radiatore single frame in grigio structure opaco - Griglie radiatore laterali in antracite opaco	●	-	-	-
<b>Caratterizzazione estetica Business (solo per 50 TFSI e)</b> - Griglia del radiatore single frame in grigio twilight opaco con listelli alluminio opaco - Griglie radiatore laterali in nero titanio opaco con inserti alluminio opaco	-	●	-	-
<b>Caratterizzazione estetica Business (solo per 55 TFSI e)</b> - Griglia del radiatore single frame in cromato scuro opaco con listelli alluminio opaco e cornice in cromato scuro lucido - Diffusore posteriore in colore carrozzeria, con inserto orizzontale in alluminio opaco - Paraurti anteriore e posteriore, griglie radiatore laterali e inserto del diffusore con design marcatamente sportivo	-	●	-	-
<b>Caratterizzazione estetica Business Design</b> - Griglia del radiatore single frame in nero titanio lucido con listelli cromati - Griglie radiatore laterali in nero titanio lucido con inserti cromati	-	-	●	-
<b>Caratterizzazione estetica S line plus</b> - Griglia del radiatore single frame in cromato scuro opaco con listelli alluminio opaco e cornice in cromato scuro lucido - Griglie radiatore laterali in cromato scuro opaco con inserti in alluminio opaco - Diffusore posteriore in colore carrozzeria, con inserto orizzontale in alluminio opaco - Paraurti anteriore e posteriore, griglie radiatore laterali e inserto del diffusore con design marcatamente sportivo	-	-	-	●

**NOTE:**

(\*\*) = non è possibile il montaggio delle catene da neve

○ a pagamento ● di serie ▲ fornibile senza sovrapprezzo - non fornibile

# Equipaggiamenti di serie

Validità: 11.01.2020

	Base	Business	Business Design	S line plus
<b>Equipaggiamento esterno</b>				
<b>Pacchetto S line exterior:</b> - Paraurti anteriore e posteriore, griglie radiatore laterali e inserto del diffusore con design marcatamente sportivo - Diffusore posteriore in colore carrozzeria, con inserto orizzontale in alluminio opaco - Listelli sottoporta con inserto in alluminio e logo S, illuminati - Logo S line ai parafanghi anteriori - Longarine sottoporta sportive nel colore carrozzeria - Spoiler al tetto S - Verniciatura completa - Pacchetto esterno lucido  <u>Per versione Business di serie solo per 55 TFSI e</u>	○	●	○	●
<b>Paraurti in colore antracite opaco</b> - Parte inferiore dei paraurti anteriore e posteriore e diffusore posteriore. - Passaruota - Longarine sottoporta	●	-	-	-
<b>Verniciatura completa</b> Paraurti verniciati in colore carrozzeria: - Parte inferiore dei paraurti anteriore e posteriore. Protezione sottoscocca anteriore e diffusore posteriore in argento Selenite opaco. - Passaruota - Longarine sottoporta con inserti in argento Selenite opaco	○	●	○	●
<b>Verniciatura in contrasto</b> Paraurti verniciati in grigio Manhattan: - Parte inferiore dei paraurti anteriore e posteriore. Protezione sottoscocca anteriore e diffusore posteriore in argento Selenite opaco. - Passaruota - Longarine sottoporta con inserti in argento Selenite opaco	○	○	●	○
<b>Denominazione modello</b> Denominazione modello al portellone posteriore, logo quattro, alla griglia radiatore, al portellone posteriore e nel cruscotto interno lato passeggero.	●	●	●	●
<b>Mancorrenti al tetto in alluminio satinato</b> per il trasporto, saldamente fissati al tetto della vettura e aerodinamicamente scolpiti, in alluminio anodizzato	●	●	●	●

○ a pagamento ● di serie ▲ fornibile senza sovrapprezzo - non fornibile

	Base	Business	Business Design	S line plus
<b>Equipaggiamento esterno</b>				
<b>Modanature nere ai finestrini</b>	●	-	-	-
<b>Pacchetto esterno lucido</b> Telaio del tetto e modanature esterne alle cornici dei finestrini in alluminio anodizzato, rivestimento esterno dei montanti centrali e mascherine triangolari alle portiere posteriori in nero lucido	○	●	●	●
<b>Gusci specchietti</b> retrovisivi esterni in colore carrozzeria	●	●	●	●
<b>Vetri atermici</b> in tonalità verde, parabrezza acustico in vetro stratificato e lunotto termico con temporizzatore	●	●	●	●
<b>Xenon plus</b> Proiettori a scarica di gas di lunga durata per anabbaglianti ed abbaglianti consentono un'illuminazione intensa della carreggiata, una distribuzione uniforme della luce e una notevole portata. La regolazione automatica dinamica della profondità dei fari impedisce di abbagliare chi procede in senso opposto. Le luci diurne sono realizzate in tecnica a LED a basso consumo energetico. Con all-weather lights e posizione "AUTO" per l'interruttore delle luci.  <u>Non per 55 TFSI e</u>	●	●	●	-
<b>Proiettori a LED con gruppi ottici posteriori a LED</b> consentono un'illuminazione precisa della carreggiata con caratteristiche simili alla luce diurna. Comprendono anabbaglianti, abbaglianti, luci diurne, luci per autostrada, indicatori di direzione e luci di svolta statiche, nonché «all-weather lights» in tecnica a LED. Caratteristico design delle luci, diurno e notturno, con ridotto assorbimento di corrente e lunga durata. Includono: - Regolazione automatica dinamica della profondità dei fari - luci per autostrada con aumento automatico della profondità a partire da una velocità di circa 110 km/h - funzione «all-weather lights» per ridurre l'auto-abbagliamento quando la visibilità è scarsa - Gruppi ottici posteriori a LED con indicatori di direzione dinamici - Le luci di svolta supportano l'illuminazione laterale nell'approccio ad angoli stretti e alle svolte  <u>Per versione Business di serie solo per 55 TFSI e</u>	○	●	○	●

○ a pagamento ● di serie ▲ fornibile senza sovrapprezzo - non fornibile

	Base	Business	Business Design	S line plus
<b>Equipaggiamento interno</b>				
<p><b>Pacchetto S line:</b></p> <ul style="list-style-type: none"> <li>- Abitacolo e cruscotto di colore nero</li> <li>- Cerchi in lega di alluminio 8J x 19 a 5 razze doppie a stella, parzialmente lucidi, con pneumatici 235/55 R19</li> <li>- Cielo in stoffa nera</li> <li>- Cuciture a contrasto su sedili, volante sportivo in pelle, cuffia della leva del cambio, tappetini e bracciolo centrale</li> <li>- Inserti in alluminio spazzolato opaco</li> <li>- Listelli sottoporta con inserto in alluminio con logo S, illuminati</li> <li>- Logo S line sui parafranghi anteriori</li> <li>- Pomello leva del cambio in pelle nera traforata</li> <li>- Sedili rivestiti in tessuto Sequenz/pelle nero con punzonatura S agli schienali dei sedili anteriori</li> <li>- Volante sportivo multifunzionale a 3 razze in pelle nera traforata con logo S, inserto cromato</li> </ul>	-	-	-	●
Appoggiatesta anteriori (2) e posteriori (3). Con regolazione manuale degli appoggiatesta anteriori e dei 2 appoggiatesta posteriori laterali.	●	●	●	●
Cassetto portaoggetti	●	●	●	●
<b>Alette parasole</b> sul lato conducente e passeggero, ripiegabili e ruotabili, con specchietti di cortesia	●	●	●	●
<b>Appoggiabraccia centrale anteriore comfort</b> con regolazione dell'inclinazione e regolazione in senso longitudinale	●	●	●	●



○ a pagamento ● di serie ▲ fornibile senza sovrapprezzo - non fornibile



# Equipaggiamenti di serie

Validità: 11.01.2020

	Base	Business	Business Design	S line plus
<b>Equipaggiamento interno</b>				
<b>Cielo dell'abitacolo in tessuto</b> in grigio titanio, beige Atlas, in funzione del colore degli interni	●	●	●	●
<b>Cielo dell'abitacolo in tessuto nero</b>	-	-	-	●
<b>Cinture di sicurezza automatiche</b> a 3 punti per tutti i posti della vettura, intonate al colore degli interni, con limitatore della forza di ritenuta, pretensionatore e limitatori di escursione per quelle anteriori	●	●	●	●
<b>Illuminazione interna a LED</b> - Luci di segnalazione porte passive - Moduli luci al tetto anteriore e posteriore, anteriore con luci di lettura capacitive - illuminazione riflessa della console centrale - Specchietto di cortesia illuminato - Luce cassetto portaoggetti - Illuminazione vano bagagli (destra e sinistra) - Illuminazione esterna del portellone posteriore	●	●	●	●
<b>Pacchetto luci</b> In aggiunta a quanto previsto di serie, illuminazione in tecnica LED per: - Luci di ingresso anteriori e posteriori - Comparto portaoggetti anteriore - Vani piedi anteriori e posteriori - Maniglie interne delle portiere anteriori e posteriori - Illuminazione diffusa delle portiere anteriori e posteriori - Illuminazione diffusa della consolle centrale anteriore	○	○	●	●

○ a pagamento ● di serie ▲ fornibile senza sovrapprezzo - non fornibile

# Equipaggiamenti di serie

Validità: 11.01.2020

	Base	Business	Business Design	S line plus
<b>Equipaggiamento interno</b>				
<b>Inserti Micrometallic argento</b> al cruscotto, alle portiere, alla console centrale  <u>Per versione Business di serie solo per 55 TFSI e</u>	●	●	-	-
<b>Inserti in alluminio Rhombus</b> al cruscotto, alle portiere, alla console centrale  <u>Per versione Business di serie solo per 50 TFSI e</u>	○	●	●	-
<b>Inserti in alluminio opaco spazzolato</b> al cruscotto, alle portiere, alla console centrale	-	-	-	●
<b>Listelli sottoporta con inserto in alluminio</b>	●	●	●	-
<b>Listelli sottoporta con inserto in alluminio e logo S illuminato</b>  <u>Per versione Business di serie solo per 55 TFSI e</u>	○	●	-	●

○ a pagamento ● di serie ▲ fornibile senza sovrapprezzo - non fornibile

# Equipaggiamenti di serie

Validità: 11.01.2020

	Base	Business	Business Design	S line plus
<b>Equipaggiamento interno</b>				
<b>Look alluminio nell'abitacolo</b> Elementi in look alluminio sugli interruttori di luci, aria condizionata, comandi MMI, bocchette d'aerazione, regolazione specchi, finestrini, così come intorno alla manichetta della leva del cambio.	●	●	●	●
<b>Pomello leva cambio</b> in pelle	●	●	●	●
<b>Presca 12V</b> nella consolle centrale anteriore e posteriore	●	●	●	●
<b>Rivestimento dei sedili in tessuto Synonym</b> Parti centrali dei sedili in tessuto Synonym nero. Fianchetti dei sedili, appoggiatesta, appoggiabraccia centrale anteriore e rivestimenti interni delle portiere in tessuto tinta unita nero	●	-	-	-
<b>Rivestimento dei sedili in tessuto Impressum</b> Parti centrali dei sedili in tessuto Impressum nero. Fianchetti dei sedili, appoggiatesta, appoggiabraccia centrale anteriore e rivestimenti interni delle portiere in tessuto tinta unita nero	-	●	-	-
<b>Rivestimento dei sedili in tessuto Referenz</b> Parti centrali dei sedili in tessuto Referenz nero o nero-marrone. Fianchetti dei sedili, appoggiatesta, appoggiabraccia centrale anteriore e rivestimenti interni delle portiere in tessuto tinta unita nero	-	-	●	-
<b>Rivestimento dei sedili in tessuto Sequenz/pelle nero con punzonatura S agli schienali dei sedili anteriori</b> Parti centrali dei sedili in tessuto Sequenz nero. Fianchetti dei sedili, appoggiatesta, appoggiabraccia centrale anteriore in pelle nera	-	-	-	●
<u>In combinazione con il colore interni nero, il rivestimento degli appoggiatesta dei fianchetti dei sedili posteriori è in similpelle</u>				

○ a pagamento ● di serie ▲ fornibile senza sovrapprezzo - non fornibile

	Base	Business	Business Design	S line plus
<b>Equipaggiamento interno</b>				
<p><b>Sedili anteriori normali</b>                      con regolazione manuale di:                      - altezza del sedile,                      - posizione longitudinale                      - inclinazione dello schienale                      - altezza degli appoggiatesta                      - altezza della cintura di sicurezza</p>	●	-	●	-
<p><b>Sedili anteriori sportivi</b>                      con fianchetti dei sedili pronunciati per un maggiore sostegno laterale in curva e appoggio gambe estraibile.                      Con regolazione manuale di:                      - altezza del sedile,                      - posizione longitudinale                      - inclinazione dei sedili                      - inclinazione dello schienale                      - altezza degli appoggiatesta                      - altezza della cintura di sicurezza</p>	○	●	○	●
<p><b>Sedili posteriori plus</b>                      con regolazione della posizione longitudinale del sedile e dell'inclinazione dello schienale, appoggiabraccia centrale posteriore con 2 portabevande, comando di sblocco degli schienali dei due sedili laterali nel vano portabagagli, appoggiatesta a forma di L regolabili manualmente.                      Gli schienali sono ribaltabili completamente e divisibili in rapporto 40:20:40</p>	●	●	●	●
<p><b>Supporto lombare a 4 vie per i sedili anteriori, a regolazione elettrica in senso orizzontale e verticale</b></p>	●	●	●	●
<p><b>Tappetini anteriori e posteriori</b>                      in velluto, abbinati al colore della moquette</p>	●	●	●	●
<p><b>Vani portaoggetti/portabevande</b>                      Vani portaoggetti ai lati delle portiere anteriori e posteriori. Portabevande nella console centrale</p>	●	●	●	●

○ a pagamento ● di serie ▲ fornibile senza sovrapprezzo - non fornibile

	Base	Business	Business Design	S line plus
<b>Equipaggiamento interno</b>				
<b>Volante multifunzionale in pelle a 3 razze con bilancieri</b> regolabile in altezza e profondità, con airbag full-size e 4 tasti multifunzione per il comando in tutta comodità dei sistemi Infotainment presenti.	●	-	-	-
<b>Volante multifunzionale plus in pelle a 3 razze con bilancieri</b> regolabile in altezza e profondità, con airbag full-size e 14 tasti multifunzionali per gestire comodamente i sistemi infotainment presenti, come ad esempio lo skip audio, l'attivazione del comando vocale o la navigazione. Con inserto cromato per versioni Business (non per 55 TFSI e), Business Design e S line plus. Con logo S line per versione S line plus	○	●	●	●
<b>Equipaggiamento funzionale</b>				
<b>Airbag</b> full-size conducente e passeggero anteriore, con disattivazione airbag passeggero	●	●	●	●
<b>Airbag laterali anteriori e sistema di airbag laterali per la testa</b> airbag laterali anteriori integrati negli schienali dei sedili anteriori; sistema di airbag laterali per la testa con gonfiaggio nelle aree anteriori dei cristalli laterali per una maggiore protezione dei passeggeri anteriori e posteriori laterali in caso di urto laterale.	●	●	●	●
<b>Altoparlanti passivi</b> (8), anteriori e posteriori. Potenza totale 80 Watt	●	●	●	●
<b>Alzacristalli elettrici</b> anteriori e posteriori con sistema di sicurezza per limitare la forza massima di chiusura e funzione di apertura/chiusura comfort one-touch	●	●	●	●
<b>Assetto dinamico</b> per una dinamica ed un comfort di marcia eccellenti: asse anteriore a 5 bracci a struttura leggera, barra stabilizzatrice tubolare trasversale; asse posteriore a 5 bracci a struttura leggera con sospensioni a ruote indipendenti; ammortizzatori a gas a tubo singolo e molle elicoidali, supporto assale anteriore avvitato alla carrozzeria e posteriore a sospensione elastica.	●	●	●	●
<u>Per motorizzazioni con trazione anteriore: assetto ribassato di 22 mm</u>				
<b>Freno di stazionamento elettromeccanico con assistenza alla partenza:</b> comprende le funzioni di freno di stazionamento a vettura ferma, ausilio in partenza con rilascio automatico e freno d'emergenza su tutte e quattro le ruote durante la marcia	●	●	●	●

○ a pagamento ● di serie ▲ fornibile senza sovrapprezzo - non fornibile

	Base	Business	Business Design	S line plus
<b>Equipaggiamento funzionale</b>				
Attrezzi di bordo nel vano bagagli	●	●	●	●
<b>Audi drive select</b> Impostazione delle caratteristiche della vettura secondo le modalità disponibili: auto, comfort, dynamic, efficiency, allroad, offroad o lift/offroad e individual. Con adattamento del servosterzo, delle curve caratteristiche del motore e del cambio e impostazione di altri equipaggiamenti fornibili a richiesta. La modalità efficiency prevede impostazioni di base ottimizzate per motore, cambio, climatizzazione, Adaptive cruise control (se presente) e regolatore di velocità (se presente) al fine di ottenere una riduzione dei consumi. La modalità allroad (disponibile solo in combinazione con adaptive air suspension) aumenta l'altezza da terra di 25 mm. La modalità offroad adatta lo sterzo, il motore e il cambio alle caratteristiche di guida tipiche dei tracciati fuoristrada. La modalità lift/offroad (disponibile solo in combinazione con adaptive air suspension) aggiunge alle funzionalità della modalità offroad anche un'altezza da terra aumentata di 45 mm. La modalità individual è disponibile solo in combinazione con un sistema di navigazione MMI.	●	●	●	●
<b>Audi pre sense city</b> Riconosce i veicoli e i pedoni fino ad una velocità di 85 km/h; se viene identificato un rischio di collisione, il sistema avvisa il conducente - con un segnale visivo, acustico ed eventualmente con una leggera pressione del freno - e, in caso di necessità, è in grado di avviare una decelerazione totale per ridurre la velocità ed evitare l'impatto.	●	●	●	●
<b>Cambio S tronic a 7 rapporti</b> Il cambio a 7 rapporti a doppia frizione a comando elettroidraulico consente innesti più rapidi e cambi di marcia senza interruzione percettibile della spinta; gestibile mediante i bilancieri al volante o la leva del cambio; nella modalità automatica il conducente può scegliere tra i programmi D (Normale) e S (Sport) La Progettazione e la scelta dei materiali è orientata alla leggerezza e al miglioramento dell'efficienza. Attraverso un volante a doppia massa adattato al motore, la trasmissione garantisce una guida confortevole anche a basse velocità. L'elettronica di bordo fornisce al conducente funzioni aggiuntive per il comfort e l'efficienza, come la funzione di veleggiamento, l'azionamento automatico del freno di stazionamento e programmi di guida personalizzati.	●	●	●	●
<b>Chiusura centralizzata con telecomando per porte, vano bagagli, sportello del serbatoio; inclusa apertura e chiusura comfort degli alzacristalli. Senza funzione safelock</b>	●	●	●	●
<b>Chiave comfort con sbloccaggio portellone vano bagagli tramite sensori</b> Oltre alle funzioni fornite dalla chiave comfort e dal portellone vano bagagli ad apertura e chiusura elettrica, per un maggiore comfort in fase di carico della vettura è possibile aprire e chiudere il portellone tramite un movimento del piede nella parte sottostante il paraurti posteriore. Pulsante supplementare nella parte interna del portellone vano bagagli per chiudere il portellone e contemporaneamente bloccare la vettura.	○	●	○	●
<u>Per versione Business e S line plus di serie solo per 55 TFSI e</u>				
<b>Chiusura di sicurezza per bambini, manuale</b>	●	●	●	●
<b>Clacson bitonale</b>	●	●	●	●

○ a pagamento ● di serie ▲ fornibile senza sovrapprezzo - non fornibile

	Base	Business	Business Design	S line plus
<b>Equipaggiamento funzionale</b>				
<p><b>Climatizzatore automatico comfort a 3 zone</b> regola elettronicamente la temperatura e la distribuzione dell'aria separatamente per guidatore e passeggero anteriore. Con pannello di comando aggiuntivo nella consolle centrale posteriore per l'impostazione della temperatura nella parte posteriore dell'abitacolo. Regolazione automatica del ricircolo d'aria tramite sensore della qualità dell'aria, filtro antiparticolato e a carboni attivi, cassetto portaoggetti ventilato e utilizzo del calore residuo. Pannello di comando anteriore con display digitale e comandi capacitivi</p>	●	●	●	●
<p><b>Climatizzazione autonoma</b> La climatizzazione autonoma raffredda o riscalda l'abitacolo prima dell'inizio del viaggio, per un perfetto comfort climatico fin dal momento in cui si sale a bordo della vettura. La climatizzazione autonoma può essere programmata o attivata nell'MMI o, in modo ancora più comodo, tramite l'app per smartphone, indipendentemente dal fatto che la vettura, in quel determinato momento, venga ricaricata o meno. Sbloccando la vettura con il telecomando a radiofrequenze è possibile avviare una «climatizzazione breve».</p>	●	●	●	●
<p><b>Cofano anteriore</b> con sistema di protezione dei pedoni</p>	●	●	●	●
<p><b>Portellone vano bagagli ad apertura e chiusura elettrica</b> Apertura tramite il tasto nella chiave di accensione, il tasto nella portiera del conducente o il tasto soft-touch nel passamano del portellone vano bagagli; chiusura tramite il tasto sul lato interno del portellone vano bagagli, il tasto nella portiera del conducente o il tasto nella chiave di accensione (pressione lunga); inclusa servochiusura e angolo di apertura programmabile del portellone vano bagagli</p>	●	●	●	●
<p><b>Controllo elettronico della stabilità (ESC)</b> Collega i sistemi ABS, EBD, ASR e EDL, analizza i dati dei rispettivi sensori e interviene, in funzione della situazione, sulla gestione del motore e sull'impianto frenante della vettura, assicurando maggiore stabilità e trazione a tutte le velocità.</p>	●	●	●	●
<p><b>Descent Assist</b> La funzione di assistenza alla discesa aiuta il conducente in caso di discese critiche.</p>	●	●	●	●
<p><b>Copertura del vano bagagli</b> scorrevole a scomparsa o removibile, ad azionamento manuale</p>	●	●	●	●
<p><b>Dispositivo antiavviamento elettronico</b> (immobilizer Audi) integrato nella centralina motore. Attivazione automatica tramite la chiave della vettura</p>	●	●	●	●
<p><b>Dispositivo di assistenza alla frenata per collisione secondaria</b> In caso di incidente, in particolari situazioni, il dispositivo evita che la vettura prosegua incontrollatamente la marcia. In tal modo è possibile evitare il rischio di collisioni secondarie</p>	●	●	●	●
<p><b>Dispositivo di controllo della trazione (ASR)</b> riduce il pattinamento delle ruote motrici, migliorando la trazione e la stabilità trasversale</p>	●	●	●	●

○ a pagamento ● di serie ▲ fornibile senza sovrapprezzo - non fornibile

	Base	Business	Business Design	S line plus
<b>Equipaggiamento funzionale</b>				
<b>Emergency call &amp; Service call Audi connect</b>				
Comprende i servizi:				
<u>myService<sup>1</sup></u> :				
- Chiamate d'emergenza: in caso di grave incidente, si attiva automaticamente una chiamata di emergenza. I dati relativi all'incidente e alla gravità dello stesso vengono trasmessi al Call Center Audi dedicato alle emergenze, in modo che venga organizzata al più presto un'assistenza mirata. La chiamata di emergenza può essere attivata anche manualmente tramite il pulsante dedicato (ad esempio, per chiamare aiuto per gli altri utenti della strada)				
- Chiamate online in caso di guasto: attivazione della chiamata online in caso di guasto con il tasto Service Call nel modulo tetto; i dati relativi al guasto e alla gravità dello stesso vengono trasmessi al Call Center Audi dedicato alle emergenze, in modo che venga organizzata al più presto un'assistenza mirata.				
- Appuntamento Service Audi online: previa registrazione a myAudi per attivare il servizio, il Service Partner Audi scelto è informato sull'avvicinarsi degli appuntamenti di assistenza in modo da poter contattare proattivamente il cliente per fissare un appuntamento.				
 <u>myCarManager</u> : controllo e gestione di una serie di funzioni della vettura tramite l'App myAudi (scaricabile gratuitamente da Google Play Store e Apple Store) <sup>2</sup> sul proprio smartphone. Per attivare i servizi è necessaria la registrazione sul portale myAudi. I servizi sono disponibili per 10 anni senza costi aggiuntivi; allo scadere dei 10 anni i servizi possono essere estesi a pagamento.				
- Rapporto sullo stato della vettura: consente di richiamare lo stato di bloccaggio di portiere e finestrini, il livello di riempimento del serbatoio, il livello dell'olio, lo stato delle luci, l'intervallo di manutenzione ed eventuali spie o avvertimenti di anomalie di bordo.				
- Comando a distanza per apertura/chiusura della vettura				
- Posizione parcheggio: mostra la posizione del parcheggio su una mappa				
- Comando a distanza ricarica: pianificazione di ricarica e programmazione di timer tramite l'app myAudi <sup>2</sup>				
- Notifica di innesco dell'allarme antifurto (funzione disponibile solo in combinazione con un impianto antifurto)				
- Comando a distanza climatizzazione: comando della climatizzazione autonoma tramite l'app myAudi <sup>2</sup> , minore utilizzo della batteria della vettura				
- Dati di marcia				
	●	●	●	●

<sup>1</sup> Fornitura del servizio attraverso una SIM card preinstallata nel veicolo. Il costo delle connessioni voce e dati è incluso nel prezzo del servizio. La fornitura del servizio è disponibile solo in presenza di copertura da parte della rete di telefonia cellulare. I servizi sono disponibili per 10 anni dalla consegna della vettura nei seguenti paesi: Belgio, Germania, Finlandia, Francia, Gran Bretagna, Italia, Liechtenstein, Lussemburgo, Monaco, Paesi Bassi, Norvegia, Austria, Portogallo, Svezia, Svizzera, Spagna, Irlanda, Polonia, Ungheria, Grecia, Bulgaria, Romania, Malta, Gibilterra, Lituania.

<sup>2</sup> Compatibilità a partire da Apple iOS 10 e Android 6.



	Base	Business	Business Design	S line plus
<b>Equipaggiamento funzionale</b>				
<b>Fondo del vano di carico double-face</b> un lato in velluto, l'altro in materiale impermeabile e resistente allo sporco	●	●	●	●
<b>Interfaccia Bluetooth</b> I telefoni cellulari che supportano il Bluetooth possono essere collegati alla vettura tramite questa interfaccia. Consente di parlare in vivavoce mediante microfono e, in funzione della compatibilità del telefono, di utilizzare la funzione audiostreaming Bluetooth. Le informazioni sui cellulari compatibili si possono reperire sul sito <a href="http://www.audi.com/bluetooth">www.audi.com/bluetooth</a>	●	●	●	●
<b>Impianto frenante</b> a doppio circuito con ripartizione diagonale, sistema anti-bloccaggio delle ruote (ABS) con ripartitore elettronico della forza frenante (EBD), controllo elettronico della stabilità (ESC) con dispositivo di assistenza alla frenata, servofreno tandem, dischi freno anteriori e posteriori, anteriori ventilati	●	●	●	●
Kit di pronto soccorso e triangolo di emergenza nel vano bagagli. 2 Giubbini ad alta visibilità nei vani portaoggetti delle portiere anteriori (1 per lato)	●	●	●	●
<b>Kit riparazione pneumatico</b> con compressore e sigillante; velocità massima consentita: 80 km/h	●	●	●	●
<b>Limitatore di velocità impostabile</b> Consente di impostare un limite di velocità massima, per esempio nei centri abitati. Con il limitatore di velocità impostabile attivato si viaggia normalmente premendo l'acceleratore, ma la velocità viene limitata al valore impostato che può essere disattivato o ignorato temporaneamente mediante kick-down. Comando tramite leva separata al piantone dello sterzo.	●	●	●	●
Maniglie d'appiglio (4) ammortizzate, ripiegabili, incassate nel cielo dell'abitacolo	●	●	●	●

○ a pagamento ● di serie ▲ fornibile senza sovrapprezzo - non fornibile

	Base	Business	Business Design	S line plus
<b>Equipaggiamento funzionale</b>				
<p><b>Ricezione radio digitale (DAB)</b>                      Oltre alle emittenti analogiche, ricezione dei programmi radio DAB standard ad emissione digitale con migliore qualità audio, ricezione anche di DAB+. In combinazione con il sistema di navigazione con MMI o il sistema di navigazione plus con MMI touch, ricezione anche di DMB Audio e visualizzazione delle informazioni relative al brano in ascolto (ad esempio artista, titolo e copertina); un secondo sintonizzatore DAB ricerca in permanenza frequenze alternative della stazione impostata, contemporaneamente viene aggiornata la lista delle stazioni. Attenzione: ricezione condizionata dalla presenza di una rete digitale locale.</p>	●	●	●	●
<p><b>MMI radio plus</b></p> <ul style="list-style-type: none"> <li>- Display centrale a colori da 7 pollici</li> <li>- Lettore CD (compatibile con i formati MP3, WMA e AAC)</li> <li>- Interfaccia Bluetooth</li> <li>- Comando vocale per telefonia</li> <li>- Lettore di schede SDCX</li> <li>- Presa AUX-IN</li> <li>- Presa USB per ricarica</li> <li>- Sistema di comando MMI® separato</li> <li>- 8 altoparlanti passivi (4 anteriori e 4 posteriori)</li> <li>- Phase diversity AM/FM</li> <li>- Adattamento del volume in funzione della velocità)</li> </ul>	●	●	●	●

○ a pagamento ● di serie ▲ fornibile senza sovrapprezzo - non fornibile

	Base	Business	Business Design	S line plus
<b>Equipaggiamento funzionale</b>				
<b>Pacchetto di navigazione</b>				
<ul style="list-style-type: none"> <li>- sistema di navigazione con display a colori da 7 pollici ad alta risoluzione e dati di navigazione su scheda SD</li> <li>- visualizzazione tridimensionale delle mappe stradali</li> <li>- ricerca MMI®: ricerca di un testo a piacere con proposte intelligenti di destinazioni già durante l'immissione</li> <li>- utilizzo semplice dell'Infotainment tramite comando vocale naturale con inserimento dell'indirizzo all'interno di una frase<sup>1</sup></li> <li>- informazioni dettagliate sugli itinerari: visualizzazione mappe, scelta fra itinerari alternativi, POI, suggerimenti corsia, uscite autostradali, mappa dettagliata degli incroci e molto altro (in abbinamento ad Audi connect: informazioni sul traffico online)</li> <li>- comodo collegamento a Internet della vostra vettura per utilizzare Audi connect tramite un modulo dati LTE<sup>2</sup>/UMTS e una SIM card integrati nella vettura. Lettore SIM card aggiuntivo nella mascherina del sistema di navigazione MMI presente nel cassetto portaoggetti<sup>2</sup></li> <li>- hotspot WLAN per il collegamento a Internet di terminali mobili e l'utilizzo dell'applicazione Audi MMI® connect<sup>2</sup></li> <li>- utilizzo gratuito per tre mesi dei servizi Audi connect<sup>2</sup> come, per es., informazioni sul traffico online, navigazione con Google Earth™<sup>3</sup>, informazioni sui parcheggi, prezzi carburante e altro ancora. Per attivare i servizi a bordo della vettura è necessaria la registrazione sul portale myAudi. Scegliendo l'equipaggiamento con sovrapprezzo Audi connect si possono utilizzare i servizi per tutto il periodo previsto. Una volta scaduto il termine di fornitura del servizio, le licenze possono essere rinnovate tramite Audi connect store.</li> <li>- visualizzazione supplementare delle informazioni di navigazione sul sistema di informazioni per il conducente da 5 pollici</li> <li>- destinazioni speciali myAudi: per importare elenchi Point of Interest (POI) personalizzati nella vettura tramite il portale myAudi</li> <li>- informazioni sul Paese: informazioni sui limiti di velocità in vigore, obbligo di bollino autostradale, ecc. superando il confine</li> <li>- visualizzazione di e-mail e messaggi da telefono cellulare nella lingua selezionata, inclusa funzione di lettura ad alta voce<sup>4</sup></li> <li>- MMI radio plus</li> <li>- 2 lettori schede SDXC, AUX-IN, unità CD</li> <li>- interfaccia Bluetooth (vivavoce e audio streaming)</li> <li>- porta USB con funzione di ricarica</li> </ul> <p>In abbinamento all'equipaggiamento a richiesta Audi phone box, per l'utilizzo del sistema veicolare integrato è necessaria una SIM card con opzione telefono e dati o uno smartphone con Bluetooth e Remote SIM Access Profile (rSAP). I servizi Audi connect saranno resi disponibili per 3 mesi a partire dalla consegna della vettura. I servizi possono essere rinnovati a pagamento tramite Audi connect store, una volta scaduto il termine dei 3 mesi. Audi connect consente di accedere ai servizi Google e Twitter. L'accesso non viene sempre garantito, ma dipende dalla connessione alla rete Google e Twitter. Per la memorizzazione della destinazione tramite Google Maps è necessario un account Google. Per ulteriori informazioni su Audi connect, visitate il sito <a href="http://www.audi.com/connect">www.audi.com/connect</a>.</p> <p><sup>1</sup> Disponibilità a seconda del Paese.<sup>2</sup> I servizi sono forniti tramite una SIM card integrata nella vettura nei seguenti paesi: Austria, Danimarca, Belgio, Francia, Germania, Irlanda, Italia, Lussemburgo, Olanda, Spagna, Svizzera, Svezia e UK. I costi relativi al traffico dati per i servizi Audi connect (per 3 mesi) all'interno della zona Europa sono inclusi nel prezzo dell'optional, ad esclusione del traffico dati per l'hotspot WLAN. La connessione dati per l' hotspot WLAN è fornibile sempre attraverso la SIM card integrata nella vettura, ma i relativi costi di traffico dati sono a pagamento - previa attivazione - secondo le tariffe previste dal provider di AUDI AG. Informazioni sulle tariffe traffico dati del provider di AUDI AG per hotspot WLAN e sulla attivazione delle stesse sono disponibili sul portale myAudi. Se viene inserita una SIM card aggiuntiva nel lettore presente nel cassetto portaoggetti, tutte le connessioni dati (sia per i servizi Audi connect che per l'hotspot WLAN) vengono fornite dalla SIM card aggiuntiva invece che da quella integrata: in questo caso i costi associati al traffico dati (sia per i servizi Audi connect che per l'hotspot WLAN) sono sostenuti dal cliente secondo il piano tariffario sottoscritto per la SIM card aggiuntiva.<sup>3</sup> Google e il logo Google sono marchi registrati di Google Inc.</p> <p><sup>4</sup> Requisito: il cellulare deve disporre di profilo Bluetooth MAP (Message Access Profile). Per informazioni sulla compatibilità dei telefoni cellulari visitate il sito <a href="http://www.audi.com/bluetooth">www.audi.com/bluetooth</a>.</p>				
	○	●	●	●

	Base	Business	Business Design	S line plus
<b>Equipaggiamento funzionale</b>				
<b>Piantone dello sterzo di sicurezza</b> con sistema di assorbimento dell'energia, integra l'azione protettiva delle cinture e degli airbag	●	●	●	●
Protezione bordo di carico in acciaio inox	●	●	●	●
<b>quattro® con tecnologia ultra</b> Trazione integrale continuamente disponibile, con ripartizione della coppia controllata attivamente, tecnologia ultra e gestione selettiva della coppia sulle singole ruote. La tecnologia ultra prevede un funzionamento predittivo ed intelligente nella gestione della trazione integrale, grazie all'aiuto di una sensoristica ampliata in grado di monitorare costantemente i dati rilevati circa la dinamica, le condizioni stradali e il comportamento di guida e di adattare di conseguenza il sistema di trazione tra le ruote anteriori e le quattro ruote motrici. Il risultato è una trazione quattro intelligente, che entra in funzione a seconda delle esigenze di guida. In condizioni di marcia standard con bassi carichi e senza rischi di perdita di aderenza, la nuova trazione quattro sfrutta tutti i vantaggi della trazione anteriore. La trazione integrale risulta così disattivata quando non serve, entrando automaticamente in funzione in caso di necessità. Il sistema offre una soluzione integrale più efficiente, in grado di ridurre in modo significativo i consumi di carburante e le emissioni di CO2, non lasciando percepire alcuna differenza rispetto ai sistemi integrali permanenti. Il sistema, integrato nell'ESC (controllo elettronico della stabilità), distribuisce le coppie di trazione su tutte le ruote, a seconda della situazione di marcia, mediante azioni frenanti mirate. In curva controsterza attivamente, migliorando la trazione e il dinamismo su strada e determinando un comportamento direzionale più preciso e neutro (minore tendenza al sottosterzo). Al tempo stesso accresce l'agilità in sterzata.	●	●	●	●
<b>Regolatore di velocità</b> Mantiene costante qualsiasi velocità a partire da circa 20 km/h, se la potenza o l'azione frenante del motore lo consentono; comando tramite una leva separata al piantone dello sterzo e indicazione della velocità impostata nel sistema di informazioni per il conducente.	●	●	●	●
Regolazione automatica dinamica della profondità dei fari	●	●	●	●
<b>Sensore pioggia/luci</b> per il comando degli anabbaglianti automatici e del tergilavavetro automatico. Impianto tergilavavetro con sensore luci a due velocità, con funzionamento intermittente regolabile su quattro velocità, contatto con tergiture a comando rapido e tergi/lavavetro automatico. Con funzione coming home/leaving home: accensione automatica/spegnimento ritardato di proiettori principali, gruppi ottici posteriori luci targa alla chiusura/apertura della vettura.	●	●	●	●

○ a pagamento ● di serie ▲ fornibile senza sovrapprezzo - non fornibile

	Base	Business	Business Design	S line plus
<b>Equipaggiamento funzionale</b>				
<b>Servosterzo elettromeccanico:</b> Sterzo a cremagliera esente da manutenzione; regola la servoassistenza in funzione della velocità. Ad andatura sostenuta offre uno sterzo particolarmente preciso, ai parcheggi la massima servoassistenza	●	●	●	●
Sistema anti-bloccaggio delle ruote (ABS) con ripartitore elettronico della forza frenante (EBD)	●	●	●	●
Sistema di ancoraggio ISOFIX e 3° punto di ancoraggio Top Tether per i seggiolini dei bambini sui sedili posteriori laterali	●	●	●	●
<b>Sistema di ausilio al parcheggio plus</b> Ausilio acustico e visivo che segnala la distanza anteriore e posteriore e facilita il parcheggio e le manovre. Indicazione sul display MMI®; rilevamento tramite sensori a ultrasuoni integrati nel paraurti; il sistema si attiva all'inserimento della retromarcia, mediante tasto nella consolle centrale oppure automaticamente non appena viene rilevata una distanza dall'oggetto individuato inferiore a ca. 90 cm	●	●	●	●
<b>Sistema di bloccaggio elettronico del differenziale (EDL)</b> su fondi stradali con differenti coefficienti di aderenza, il sistema frena automaticamente le ruote motrici sul terreno sdruciolevole, migliorando la trazione. Efficace soprattutto in situazioni di partenza, il sistema è attivo fino alla velocità di circa 100 km/h.	●	●	●	●
Sistema di controllo cinture di sicurezza per conducente e passeggero con segnale acustico e visivo	●	●	●	●
<b>Sistema di controllo pressione pneumatici</b> allarme visivo e acustico se la pressione scende in uno o più pneumatici, visualizzazione nel sistema informazioni per il conducente	●	●	●	●
<b>Sistema di informazioni per il conducente con display a colori</b> e programma di efficienza integrato con display a colori da 7" ad alta risoluzione per la visualizzazione di: - Velocità (tachimetro digitale) - Ora, contachilometri, temperatura esterna, avvertimento livello carburante con autonomia rimanente - Indicazione cambio marce (per cambio manuale o cambio automatico in modalità manuale) - Stazione radio o titolo del brano in ascolto - Lista stazioni radio o lista brani - Menu telefono - Informazioni di navigazione (se disponibile) - Istruzioni dei sistemi di assistenza alla guida (se disponibili) Il computer di bordo con memoria a breve e lungo termine fornisce informazioni quali i consumi medi e istantanei, l'autonomia rimanente, la velocità media, i tempi e la distanza percorsi. Il programma di efficienza integrato coadiuva il conducente con schemi di consumo e suggerimenti per una guida più economica; include il sistema di rilevamento attenzione di guida (Break warning): tale sistema analizza mediante sensori il comportamento di guida e segnala al conducente di effettuare una sosta in presenza dei primi segnali indicanti stanchezza e deconcentrazione. Vengono rilevati, ad esempio, i movimenti dello sterzo e l'azionamento dei pedali e confrontati con i comportamenti standard individuali del conducente. Il sistema di rilevamento attenzione alla guida avvisa il conducente mediante indicazione nel sistema d'informazioni per il conducente e con un segnale di avvertimento acustico. Il sistema è attivo a partire da una velocità di 65 km/h fino a 200 km/h e può essere disattivato in qualsiasi momento tramite il Menu Car.	●	●	●	●

	Base	Business	Business Design	S line plus
<b>Equipaggiamento funzionale</b>				
<b>Recupero di energia</b> Aumentando la tensione dell'alternatore nelle fasi di rilascio e di frenata si ottiene una trasformazione dell'energia cinetica in energia elettrica, che viene riutilizzata nella successiva fase di accelerazione riducendo il carico sull'alternatore e facendo così risparmiare carburante	●	●	●	●
<b>Specchietti retrovisivi esterni regolabili, ripiegabili e riscaldabili elettricamente con dispositivo bordo marciapiede per specchietto lato passeggero</b> con indicatori di direzione a LED incorporati, alloggiamento degli specchietti in colore carrozzeria, specchi asferici e ugelli lavavetro riscaldabili. Il dispositivo bordo marciapiede ripiega automaticamente verso il basso lo specchietto lato passeggero quando si inserisce la retromarcia per fornire una visuale migliore del bordo marciapiede in fase di parcheggio.	●	●	●	●
Strumentazione a illuminazione regolabile con tachimetro elettronico, contagiri, contachilometri totale e parziale, orologio, indicatore temperatura liquido refrigerante, indicatore livello carburante e sistema di informazione per il conducente	●	●	●	●
Tappetino per fondo vano bagagli	●	●	●	●
<b>Tasto engine start/stop</b> l'avviamento e lo spegnimento del motore avvengono mediante il tasto engine start/stop sulla consolle centrale; basta portare con sé la chiave	●	●	●	●
Tergi/lava lunotto posteriore	●	●	●	●
Ugelli lavavetro riscaldati	●	●	●	●
<b>Sistema di di ricarica domestico</b> Cavo di alimentazione di tipo L - 8A, con potenza di ricarica fino a 1,8 kW	●	●	●	●
<b>Cavo di ricarica pubblico (mode 3) 7,4 kW</b> Cavo di ricarica per il rifornimento presso colonnine di ricarica pubbliche (AC) con connettori di tipo 2. Il cavo collega la colonnina di ricarica al punto di ricarica AC della vettura e consente potenze di carica fino a 7,4 kW	●	●	●	●

○ a pagamento ● di serie ▲ fornibile senza sovrapprezzo - non fornibile

# Pacchetti Audi Innovative<sup>1</sup>

Validità: 11.01.2020

## Access Kit\* WDE

Dispositivo di assistenza per proiettori abbaglianti	8G1
Audi Pre Sense Basic	7W1
<b>Prezzo pacchetto</b>	<b>€ 485</b>

## Pacchetto Audi Innovative<sup>1</sup> Traveller\*\* YED

Pacchetto assistenza Tour	PCN
Sistema di navigazione plus con MMI Touch	PNQ
Audi virtual cockpit	9S8
<b>Vantaggio cliente:</b>	<b>fino al 43%</b>
<b>Prezzo pacchetto</b>	<b>€ 2.100</b>

## Pacchetto Audi Innovative<sup>1</sup> Assistant\*\* YEE

Pacchetto assistenza Tour	PCN
Proiettori a LED Audi Matrix con gruppi ottici posteriori a LED	PXC
<b>Vantaggio cliente:</b>	<b>fino al 38%</b>
<b>Prezzo pacchetto per 50 TFSI e</b>	<b>€ 2.500</b>
<b>Prezzo pacchetto per 55 TFSI e</b>	<b>€ 1.600</b>

## Pacchetto Audi Innovative<sup>1</sup> Explorer \*\* YEF

Sistema di navigazione plus con MMI Touch	PNQ
Audi virtual cockpit	9S8
Proiettori a LED Audi Matrix con gruppi ottici posteriori a LED	PXC
<b>Vantaggio cliente:</b>	<b>fino al 43%</b>
<b>Prezzo pacchetto per 50 TFSI e</b>	<b>€ 3.000</b>
<b>Prezzo pacchetto per 55 TFSI e</b>	<b>€ 2.100</b>

## Pacchetto Audi Innovative<sup>1</sup> Complete\*\* YEZ

Pacchetto assistenza Tour	PCN
Sistema di navigazione plus con MMI Touch	PNQ
Audi virtual cockpit	9S8
Proiettori a LED Audi Matrix con gruppi ottici posteriori a LED	PXC
<b>Vantaggio cliente:</b>	<b>fino al 42%</b>
<b>Prezzo pacchetto per 50 TFSI e</b>	<b>€ 3.500</b>
<b>Prezzo pacchetto per 55 TFSI e</b>	<b>€ 2.600</b>

## Pacchetto Evolution<sup>2</sup> YEB

Proiettori a LED con gruppi ottici posteriori a LED	PX2
Pacchetto luci	QQ1
<b>Vantaggio cliente:</b>	<b>fino al 42%</b>
<b>Prezzo pacchetto per 50 TFSI e</b>	<b>€ 1.000</b>

### NOTE:

<sup>1</sup> Solo per versione Business, Business Design e S line plus

<sup>2</sup> Solo per 50 TFSI e

\* Da ordinare in combinazione obbligatoria con YED o YEE o YEF o YEZ

\*\* Da ordinare in combinazione obbligatoria con WDE

# Optional

Validità: 11.01.2020

	Sigla	Base	Business	Business Design	S line plus	Prezzo Cliente	
						IVA esclusa euro	IVA inclusa euro
<b>Pacchetti di equipaggiamento e design</b>							
<b>Access Kit</b> - Dispositivo di assistenza per proiettori abbaglianti (8G1) - Audi Pre Sense Basic (7W1)	WDE	-	o	o	o	397,54	485,00
<i>Da ordinare in combinazione obbligatoria con YED/YEE/YEF/YEZ</i>							
<b>Audi Innovative Traveller</b> - Pacchetto assistenza Tour (PCN) - Sistema di navigazione plus con MMI Touch (PNQ) - Audi virtual cockpit (9S8)	YED	-	o	o	o	1.721,31	2.100,00
<i>Da ordinare in combinazione obbligatoria con WDE</i>							
<i>Non ordinabile con altri pacchetti Audi Innovative e con PXC</i>							
<b>Audi Innovative Assistant</b> - Pacchetto assistenza Tour (PCN) - Proiettori a LED Audi Matrix (PXC)	YEE	-	o	o	-	2.049,18	2.500,00
<i>Da ordinare in combinazione obbligatoria con WDE</i>							
<i>Non ordinabile con altri pacchetti Audi Innovative e con PNQ e 9S8</i>							
<i>prezzo valido per 50 TFSI e con YEB o con versione S line plus</i>							
<i>prezzo valido per 55 TFSI e</i>							
<b>Audi Innovative Explorer</b> - Sistema di navigazione plus con MMI Touch (PNQ) - Audi virtual cockpit (9S8) - Proiettori a LED Audi Matrix (PXC)	YEF	-	o	o	-	2.459,02	3.000,00
<i>Da ordinare in combinazione obbligatoria con WDE</i>							
<i>Non ordinabile con altri pacchetti Audi Innovative e con PCN</i>							
<i>prezzo valido per 50 TFSI e con YEB o con versione S line plus</i>							
<i>prezzo valido per 55 TFSI e</i>							
<b>Audi Innovative Complete</b> - Pacchetto assistenza Tour (PCN) - Sistema di navigazione plus con MMI Touch (PNQ) - Audi virtual cockpit (9S8) - Proiettori a LED Audi Matrix (PXC)	YEZ	-	o	o	-	2.868,85	3.500,00
<i>Da ordinare in combinazione obbligatoria con WDE</i>							
<i>Non ordinabile con altri pacchetti Audi Innovative</i>							
<i>prezzo valido per 50 TFSI e con YEB o con versione S line plus</i>							
<i>prezzo valido per 55 TFSI e</i>							
		-	o	o	o	2.131,15	2.600,00
		-	o	-	o	2.131,15	2.600,00

o a pagamento ● di serie ▲ fornibile senza sovrapprezzo - non fornibile



# Optional

Validità: 11.01.2020

Sigla	Base	Business	Business Design	S line plus	Prezzo Cliente			
					IVA esclusa euro	IVA inclusa euro		
<b>Pacchetti di equipaggiamento e design</b>								
<b>Pacchetto Evolution:</b> Vantaggio cliente: fino al 42% ca. - Proiettori a LED con gruppi ottici posteriori a LED (PX2) - Pacchetto luci (QQ1)  Non ordinabile per 55 TFSI e	YEB	○	-	-	●	983,61	1.200,00	
		-	○	○	●	819,67	1.000,00	
<b>Pacchetto S line exterior:</b> - Paraurti anteriore e posteriore, griglie radiatore laterali e inserto del diffusore con design marcatamente sportivo - Diffusore posteriore in colore carrozzeria, con inserto orizzontale in alluminio opaco - Listelli sottoporta con inserto in alluminio e logo S, illuminati - Logo S line ai parafranghi anteriori - Longarine sottoporta sportive nel colore carrozzeria - Spoiler al tetto S - Verniciatura completa - Pacchetto esterno lucido  Di serie per 55 TFSI e	PQD	○	-	-	●	1.725,41	2.105,00	
		-	○	○	●	1.627,05	1.985,00	
<b>Audi design selection</b> - Cerchi in lega di alluminio 8J x 19 a 5 razze a V in grigio a contrasto, parzialmente lucidi, con pneumatici 235/55 R19 - Sedili rivestiti in tessuto Moment/pelle nero o grigio granito con accenti in marrone creolo - Inserti ai rivestimenti delle portiere in similpelle nera o grigio granito - Elementi interni in similpelle (7HB): appoggiatesta e console centrale in nero con cuciture a contrasto in grigio roccia o in grigio granito con cuciture a contrasto in marrone creolo. In combinazione con rivestimenti in Alcantara/pelle: appoggiatesta e console centrale in grigio roccia o beige Atlas con cuciture a contrasto in grigio granito. In combinazione con rivestimenti in pelle Nappa fine: appoggiatesta e console centrale in grigio roccia, beige Atlas o marrone creolo con cuciture a contrasto in grigio granito - Inserti in Alluminio Tangent - Listelli sottoporta in alluminio, illuminati - Luce diffusa nell'abitacolo (QQ2)  Oltre a WK8 digitare (senza sovrapprezzo) N0B e 5TE Non ordinabile con altri inserti tranne 7TL o altri rivestimenti dei sedili tranne N4X.		WK8	-	-	○	-	2.327,87	2.840,00

○ a pagamento ● di serie ▲ fornibile senza sovrapprezzo - non fornibile

# Optional

Validità: 11.01.2020

## Pacchetti di equipaggiamento e design

### Audi exclusive edition Cognac

- Sedili rivestiti in pelle Nappa Cognac con cuciture di contrasto in nero, impunture a losanghe
- Inserto alle portiere in Alcantara nera
- Appoggiatesta alle portiere in pelle nera con cuciture di contrasto color cognac
- Appoggiatesta in pelle nera con cuciture di contrasto color cognac
- Volante in pelle nera con cuciture di contrasto color cognac, sezioni laterali in pelle nera traforata
- Pomello del cambio in pelle nera
- Manichetta del cambio in pelle nera con cuciture di contrasto color cognac
- Tappetini neri con cuciture di contrasto color cognac



In combinazione obbligatoria con: Pelle Nappa fine con impuntura a losanghe e logo S line (N2R), Elementi interni in similpelle (7HB) e combinazione colori interna EI.

Non per 50 TFSI e

### Audi exclusive edition Rosso cremisi

- Sedili rivestiti in pelle Nappa nera con cuciture di contrasto color rosso cremisi, impunture a losanghe
- Inserto alle portiere in Alcantara nera
- Appoggiatesta alle portiere in pelle nera con cuciture di contrasto rosso cremisi
- Appoggiatesta in pelle nera con cuciture di contrasto color rosso cremisi
- Volante in pelle nera con cuciture di contrasto color rosso cremisi, sezioni laterali in pelle nera traforata
- Pomello del cambio in pelle nera
- Manichetta del cambio in pelle nera con cuciture di contrasto color rosso cremisi
- Tappetini neri con cuciture di contrasto color rosso cremisi



In combinazione obbligatoria con: Pelle Nappa fine con impuntura a losanghe e logo S line (N2R), Elementi interni in similpelle (7HB) e combinazione colori interna EI.

Non per 50 TFSI e

Sigla	Base	Business	Business Design	S line plus	Prezzo Cliente	
					IVA esclusa euro	IVA inclusa euro
YVI /S3G	-	-	-	○	4.803,28	5.860,00
YVJ /S3G	-	-	-	○	4.803,28	5.860,00

○ a pagamento ● di serie ▲ fornibile senza sovrapprezzo ▬ non fornibile

# Optional





Validità: 11.01.2020

	Sigla	Base	Business	Business Design	S line plus	Prezzo Cliente	
						IVA esclusa euro	IVA inclusa euro
<b>Verniciatura</b>							
<b>Colori carrozzeria senza sovrapprezzo:</b> Bianco Ibis (T9), Nero brillante (A2)	-	▲	▲	▲	▲	-	-
<b>Colori carrozzeria tinta unita:</b> Grigio Quantum (5J), Blu Turbo (N6)	-	○	○	○	○	889,34	1.085,00
<b>Colori carrozzeria metallizzati</b> Nero Mythos (0E), Argento floret (L5), Grigio Manhattan (H1), Grigio monzone (0C), Marrone Giava (0Y), Blu Navarra (2D), Blu luna (W1), Verde Azzorre (6G), Rosso matador (T7), Bianco Ghiaccio (2Y)	-	○	○	○	○	889,34	1.085,00
<b>Colore carrozzeria Grigio Daytona perla (6Y)</b>		-	○	○	-	2.360,66	2.880,00
		-	-	-	○	877,05	1.070,00
<b>Colori individualizzati Audi exclusive</b>	Q0Q0	○	○	○	○	2.360,66	2.880,00
<b>Verniciatura a contrasto Grigio Manhattan</b>  <u>Per 50 TFSI e Base, Business e Business Design in combinazione obbligatoria con PQD</u> <u>Per 55 TFSI e ordinabile solo con versione S line plus</u>	2K8	○	○	○	○	352,46	430,00
<b>Verniciatura completa</b> Longarine sottoporta, passaruota e parte superiore dei paraurti anteriore e posteriore verniciati nel colore carrozzeria	VJ1	-	-	○	-	348,36	425,00

○ a pagamento ● di serie ▲ fornibile senza sovrapprezzo - non fornibile

# Optional

Validità: 11.01.2020

	Sigla	Base	Business	Business Design	S line plus	Prezzo Cliente		
						IVA esclusa euro	IVA inclusa euro	
<b>Cerchi/pneumatici</b>								
<b>Cerchi in lega di alluminio 8 J x 18 a 5 razze</b> con pneumatici 235/60 R 18 103W  <u>Non disponibile per 55 TFSI e</u> Non ordinabile con WK8		PRL (1) (**)	-	o	o	-	393,44	480,00
<b>Cerchi in lega di alluminio 8 J x 19 a 5 razze design Dynamic, parzialmente lucidi</b> con pneumatici 235/55 R 19 101W  <i>prezzo valido con WK8 o versione S line plus</i>		PRA (1) (**)	o	o	o	-	1.040,98	1.270,00
			-	-	o	o	393,44	480,00
<b>Cerchi in lega di alluminio 8 J x 19 a 5 razze design Wing</b> con pneumatici 235/55 R 19 101W  <i>prezzo valido con WK8 o versione S line plus</i>		PRD (1) (**)	o	o	o	-	795,08	970,00
			-	-	o	o	151,64	185,00
<b>Cerchi in lega di alluminio Audi Sport 8 J x 19 a 5 razze design Pylon in look titanio opaco, torniti a specchio</b> con pneumatici 235/55 R19 101W  <i>prezzo valido con WK8 o versione S line plus</i>		PQL (1) (**)	o	o	o	-	1.491,80	1.820,00
			-	-	o	o	844,26	1.030,00
<b>Cerchi in lega di alluminio 8 J x 20 a 5 razze design Segment in grigio a contrasto, parzialmente lucidi</b> con pneumatici 255/45 R 20 101W  <u>Non disponibile per 50 TFSI e</u>  <i>prezzo valido con versione S line plus</i>		PRB (1) (**)	-	o	-	-	1.590,16	1.940,00
			-	-	-	o	938,52	1.145,00

**NOTE:**





(\*\*) = non è possibile il montaggio delle catene da neve

(1) = non è possibile effettuare il postmontaggio su vetture non dotate in origine dalla fabbrica di questo cerchio/pneumatico

o a pagamento ● di serie ▲ fornibile senza sovrapprezzo - non fornibile

# Optional

Validità: 11.01.2020

	Sigla	Base	Business	Business Design	S line plus	Prezzo Cliente	
						IVA esclusa euro	IVA inclusa euro
<b>Cerchi/pneumatici</b>							
<b>Cerchi in lega di alluminio Audi Sport 8 J x 20 a 5 razze a rotore in nero lucido, torniti a specchio</b> con pneumatici 255/45 R 20 101W e logo Audi Sport  <i>prezzo valido con WK8 o versione S line plus</i>	 PQO (1) (**)	○	○	○	-	2.221,31	2.710,00
		-	-	○	○		1.442,62
<b>Cerchi in lega di alluminio Audi Sport 8 J x 20 a 10 razze a stella in look platino, torniti a specchio</b> con pneumatici 255/45 R 20 101W e logo Audi Sport  <i>prezzo valido con WK8 o versione S line plus</i>	 PQ9 (1) (**)	○	○	○	-	2.081,97	2.540,00
		-	-	○	○		1.442,62
<b>Cerchi in lega di alluminio Audi Sport 8,5 J x 21 a 5 razze design Polygon</b> con pneumatici 255/40 R 21 102Y XL e logo Audi Sport  <i>prezzo valido con WK8 o versione S line plus</i>	 PQH (1) (**)	○	○	○	-	2.516,39	3.070,00
		-	-	○	○		1.737,70
<b>Cerchi in lega di alluminio Audi Sport 8,5 J x 21 a 5 razze doppie con inserti in grigio opaco</b> con pneumatici 255/40 R 21 102Y XL e logo Audi Sport  <i>prezzo valido con WK8 o versione S line plus</i>	 PQ4 (1) (**)	○	○	○	-	2.672,13	3.260,00
		-	-	○	○		2.032,79
<b>Bulloni antifurto per cerchi in lega</b> Svitabili esclusivamente con l'adattatore specifico incluso	1PD	○	○	○	○	24,59	30,00

**NOTE:**

(\*\*) = non è possibile il montaggio delle catene da neve

(1) = non è possibile effettuare il postmontaggio su vetture non dotate in origine dalla fabbrica di questo cerchio/pneumatico

○ a pagamento ● di serie ▲ fornibile senza sovrapprezzo - non fornibile

# Optional

Validità: 11.01.2020

	Sigla	Base	Business	Business Design	S line plus	Prezzo Cliente	
						IVA esclusa euro	IVA inclusa euro
<b>Luce</b>							
<b>Proiettori a LED con gruppi ottici posteriori a LED</b>							
consentono un'illuminazione precisa della carreggiata con caratteristiche simili alla luce diurna. Comprendono anabbaglianti, abbaglianti, luci diurne, luci per autostrada, indicatori di direzione e luci di svolta statiche, nonché «all-weather lights» in tecnica a LED. Caratteristico design delle luci, diurno e notturno, con ridotto assorbimento di corrente e lunga durata. Includono:							
<ul style="list-style-type: none"> <li>- Regolazione automatica dinamica della profondità dei fari</li> <li>- luci per autostrada con aumento automatico della profondità a partire da una velocità di circa 110 km/h</li> <li>- funzione «all-weather lights» per ridurre l'auto-abbagliamento quando la visibilità è scarsa</li> <li>- Gruppi ottici posteriori a LED con indicatori di direzione dinamici</li> <li>- Le luci di svolta supportano l'illuminazione laterale nell'approccio ad angoli stretti e alle svolte</li> </ul>							
<p><u>Di serie per 55 TFSI e</u>  <u>Incluso in YEB</u>  <u>Non ordinabile con pacchetti Audi Innovative YEE, YEF, YEZ</u></p>							
<b>Proiettori a LED Audi Matrix con gruppi ottici posteriori a LED</b>							
L'innovativa tecnologia abbina un sistema di telecamere con fonti luminose a LED e un'ottica precisa per una distribuzione della luce altamente adattiva. I veicoli che viaggiano in senso contrario e che precedono vengono oscurati, pur mantenendo tutte le altre zone in mezzo e vicine completamente illuminate. Il conducente può così sperimentare un adattamento dinamico delle luci anteriori e godere di una visibilità nettamente superiore. La distinzione tra anabbaglianti convenzionali e abbaglianti viene eliminata. Funzioni comfort come illuminazione statica per le svolte, «all-weather lights», illuminazione per gli incroci, modalità viaggio con commutazione tra circolazione a destra e a sinistra supportata da GPS e distribuzione della luce in autostrada sono integrate in tecnica a LED. I LED dei proiettori a LED Audi Matrix acquisiscono inoltre la funzione di illuminazione addizionale laterale anteriore dinamica. Inoltre i proiettori, in combinazione con il sistema di navigazione, basandosi sui dati del percorso, reagiscono già pochi istanti prima che il conducente intervenga sul volante. Caratteristici sono la particolare grafica luci, le luci diurne a LED e gli indicatori di direzione dinamici anteriori e posteriori. Includono l'impianto lavafari (8X1).							
<p><u>Non ordinabile con 8G1.</u>  <u>Incluso nei pacchetti Audi Innovative YEE, YEF, YEZ</u></p>							
<i>prezzo valido per 50 TFSI e con YEB o con versione S line plus</i>							
<i>prezzo valido per 55 TFSI e</i>							
<b>Lavafari</b> con acqua ad alta pressione, per un'eccellente illuminazione e una migliore visibilità.							
<p><u>Incluso in PXC e nei pacchetti Audi Innovative YEE, YEF, YEZ</u></p>							

○ a pagamento ● di serie ▲ fornibile senza sovrapprezzo ▬ non fornibile

# Optional

Validità: 11.01.2020

Sigla	Base	Business	Business Design	S line plus	Prezzo Cliente	
					IVA esclusa euro	IVA inclusa euro
<b>Luce</b>						
<b>Pacchetto luci</b>						
In aggiunta a quanto previsto di serie, illuminazione in tecnica LED per:						
- Luci di ingresso anteriori e posteriori						
- Comparto portaoggetti anteriore						
- Vani piedi anteriori e posteriori						
- Maniglie interne delle portiere anteriori e posteriori						
- Illuminazione diffusa delle portiere anteriori e posteriori						
- Illuminazione diffusa della consolle centrale anteriore						
QQ1	○	○	●	●	250,00	305,00
<u>Non ordinabile con WK8</u>						
<u>Incluso in YEB</u>						
<b>Luce diffusa nell'abitacolo</b>						
In aggiunta a quanto contenuto nel pacchetto luci:						
3 profili di colore predefiniti, un profilo di colore interattivo e un profilo individuale (30 colori disponibili). Il profilo di colore interattivo è regolato dal sistema tramite le modalità Audi Drive Select. I profili di colore regolano il contorno o l'illuminazione ambientale di:						
- Illuminazione diffusa della consolle centrale anteriore (multicolore)						
- illuminazione vano piedi anteriore e posteriore (multicolore)						
- illuminazione diffusa delle portiere anteriori e posteriori (multicolore)						
- profilo delle porte anteriori e posteriori (multicolore)						
- profilo dell'inserito al cruscotto (multicolore)						
QQ2	○	○	-	-	385,25	470,00
	-	-	○	○	139,34	170,00
<u>Incluso in WK8</u>						
<i>prezzo valido con YEB</i>						
	○	○	○	-	139,34	170,00
<b>Dispositivo di assistenza per proiettori abbaglianti</b>						
Il sistema riconosce la presenza dei fari di vetture provenienti in senso contrario, delle luci posteriori delle vetture che precedono e le sorgenti luminose dei centri abitati.						
A seconda della situazione del traffico, il sistema accende e spegne gli abbaglianti automaticamente nei casi necessari, migliorando la visibilità del conducente, garantendo maggiore comfort e una guida più rilassata.						
8G1	○	○	○	○	151,64	185,00
<u>Non ordinabile con PXC</u>						
<u>Incluso in WDE</u>						

○ a pagamento ● di serie ▲ fornibile senza sovrapprezzo - non fornibile

## Optional

Validità: 11.01.2020

	Sigla	Base	Business	Business Design	S line plus	Prezzo Cliente	
						IVA esclusa euro	IVA inclusa euro
<b>Specchietti</b>							
<b>Specchietto retrovisivo interno schermabile automaticamente</b> con design senza cornice	4L6	<input type="radio"/>	<input type="radio"/>	<input type="radio"/>	<input type="radio"/>	172,13	210,00
<b>Specchietti retrovisivi esterni schermabili automaticamente.</b> In aggiunta alle funzioni presenti di serie: funzione di schermatura automatica per entrambi gli specchietti retrovisivi esterni.	6XK	<input type="radio"/>	<input type="radio"/>	<input type="radio"/>	<input type="radio"/>	118,85	145,00
<i>In combinazione obbligatoria con 4L6</i>							
<b>Sistemi tetto</b>							
<b>Tetto panoramico apribile in vetro in 2 parti</b> , azionamento elettrico per apertura ed inclinazione della parte anteriore in vetro; pannello in vetro brunito, con protezione solare regolabile elettricamente sull'intera superficie del vetro; deflettore d'aria integrato; chiusura comfort dall'esterno tramite il telecomando a radiofrequenze. Il tetto apribile panoramico assicura una buona luminosità e un'atmosfera piacevole nell'abitacolo regalando una sensazione di spaziosità; favorisce un gradevole afflusso di aria fresca durante la marcia.	3FU	<input type="radio"/>	<input type="radio"/>	<input type="radio"/>	<input type="radio"/>	1.487,70	1.815,00
<b>Tendine parasole manuali ai finestrini laterali posteriori</b>	3Y4	<input type="radio"/>	<input type="radio"/>	<input type="radio"/>	<input type="radio"/>	151,64	185,00
<b>Sistemi di chiusura</b>							
<b>Antifurto</b> Per la protezione delle portiere, del cofano motore e del portellone vano bagagli; protezione dell'abitacolo (disinseribile), protezione antirimozione tramite sensore di variazione d'assetto e sirene indipendenti dall'alimentazione elettrica della vettura. Con protezione di sicurezza (safelock) per impedire l'apertura delle portiere dall'interno quando la vettura viene chiusa con la chiave di accensione	PG2	<input type="radio"/>	<input type="radio"/>	<input type="radio"/>	<input type="radio"/>	475,41	580,00
<i>Non ordinabile per 55 TFSI e</i>							
<b>Chiave comfort con sbloccaggio portellone vano bagagli tramite sensori</b> Oltre alle funzioni fornite dalla chiave comfort e dal portellone vano bagagli ad apertura e chiusura elettrica, per un maggiore comfort in fase di carico della vettura è possibile aprire e chiudere il portellone tramite un movimento del piede nella parte sottostante il paraurti posteriore. Pulsante supplementare nella parte interna del portellone vano bagagli per chiudere il portellone e contemporaneamente bloccare la vettura.	PGC	<input type="radio"/>	<input type="radio"/>	<input type="radio"/>	<input type="radio"/>	561,48	685,00
<i>Di serie per 55 TFSI e</i>							
<b>Chiave comfort con sbloccaggio portellone vano bagagli tramite sensori e antifurto</b>	PGB	<input type="radio"/>	<input type="radio"/>	<input type="radio"/>	<input type="radio"/>	1.032,79	1.260,00
<i>prezzo valido per 55 TFSI e</i>							
<b>Dispositivo di apertura per garage</b> Telecomando a radiofrequenze programmabile per l'apertura di diverse porte di garage e cancelli esterni tramite tasti di comando integrati nella parte anteriore del modulo tetto; consente anche il comando di sistemi di sicurezza e impianti di illuminazione; riconoscimento guidato del codice e assistenza alla regolazione tramite sistema di navigazione MMI® plus (fornibile a richiesta).	VC2	<input type="radio"/>	<input type="radio"/>	<input type="radio"/>	<input type="radio"/>	233,61	285,00

○ a pagamento ● di serie ▲ fornibile senza sovrapprezzo - non fornibile



# Optional

Validità: 11.01.2020

	Sigla	Base	Business	Business Design	S line plus	Prezzo Cliente	
						IVA esclusa euro	IVA inclusa euro
<b>Sistemi di chiusura</b>							
<b>Audi Connect Key</b>							
<p>Chiave digitale integrata nello smartphone che permette di aprire e chiudere la vettura e accendere il motore. Funziona con la tecnologia Near Field Communication (NFC) (trasmissione non-contact). Per aprire o chiudere la vettura basta avvicinare lo smartphone direttamente alla maniglia della portiera; poi per avviare il motore basta appoggiare lo smartphone nell'alloggiamento dedicato nella consolle centrale. La funzionalità è garantita anche con batteria del telefono quasi o completamente scarica. E' possibile condividere fino a 5 connect key con altri utenti tramite l'app myAudi. Inoltre include una scheda NFC abilitata che permette per esempio l'uso della vettura ad altri (servizio parcheggio custodito)</p> <p>Attenzione: per utilizzare Audi connect key è necessario uno smartphone con sistema operativo Android, dotato della tecnologia Near Field Communication (NFC), Secure element integrato nello smartphone o SIM card con secure element e un account myAudi attivo con Utente Principale verificato. L'applicazione myAudi per l'allocazione e la gestione delle chiavi del veicolo digitale è disponibile gratuitamente (compatibile Android 6 e versioni successive). Per informazioni sui telefoni cellulari compatibili, visitare il sito <a href="http://www.audi.com/bluetooth">www.audi.com/bluetooth</a> (è necessario il sistema operativo Android con tecnologia NFC con Secure Element integrato nell' smartphone o SIM car con Secure Element).</p> <p><u>Audi connect key include una licenza di 24 mesi che può essere estesa gratuitamente per altri 12 mesi. Scaduto il termine, il rinnovo è a pagamento.</u></p> <p><u>In combinazione obbligatoria con:</u>                      - PNV o PNU o PNQ (solo per versione Base)                      - PGB o PGC (solo per 50 TFSI e)</p>							
	2F1	<input type="radio"/>	<input type="radio"/>	<input type="radio"/>	<input type="radio"/>	245,90	300,00
<b>Cristalli</b>							
<b>Vetri laterali anteriori acustici</b>							
Vetri laterali anteriori acusticamente isolati, offrono una maggiore attenuazione del rumore ambientale							
	VW5	<input type="radio"/>	<input type="radio"/>	<input type="radio"/>	<input type="radio"/>	151,64	185,00
<b>Vetri laterali posteriori e lunotto oscurati</b>							
	QL5	<input type="radio"/>	<input type="radio"/>	<input type="radio"/>	<input type="radio"/>	418,03	510,00
<b>Parabrezza in vetro isolante, riscaldabile</b>							
Parabrezza riscaldabile in vetro isolante. Facilita lo sbrinamento e previene l'appannamento del parabrezza riscaldandone la superficie senza fastidiosi fili per resistenze elettriche. Comando del riscaldamento tramite il climatizzatore automatico comfort; inoltre, il rivestimento antiriflesso del parabrezza riduce il riscaldamento dell'abitacolo.							
	4GR	<input type="radio"/>	<input type="radio"/>	<input type="radio"/>	<input type="radio"/>	413,93	505,00
<b>Attenzione: non è presente la finestrina per Telepass</b>							
<u>In combinazione obbligatoria con 9ZE</u>							

○ a pagamento ● di serie ▲ fornibile senza sovrapprezzo ▣ non fornibile

# Optional

Validità: 11.01.2020

	Sigla	Base	Business	Business Design	S line plus	Prezzo Cliente	
						IVA esclusa euro	IVA inclusa euro
<b>Sedili/comfort di seduta</b>							
<p><b>Sedili anteriori sportivi</b> con fianchetti dei sedili pronunciati per un maggiore sostegno laterale in curva e appoggio gambe estraibile. Con regolazione manuale di: - altezza del sedile, - posizione longitudinale - inclinazione dei sedili - inclinazione dello schienale - altezza degli appoggiatesta - altezza della cintura di sicurezza</p> <p><u>Per 50 TFSI e Base in combinazione obbligatoria con rivestimenti N7U o N1F o N5W.</u> <u>Per 50 TFSI e Business Design: in combinazione obbligatoria con rivestimenti N7U o N1F o N5W o N4X.</u> <u>Incluso in PS8</u></p>	Q1D	○	●	○	●	327,87	400,00
<p><b>Sedili anteriori sportivi climatizzati</b> Per una climatizzazione gradevole della seduta anche alle alte temperature ambientali: sedili anteriori ventilabili e riscaldabili elettricamente, con riscaldamento automatico contro il raffreddamento; pelle traforata sulle sedute dei sedili anteriori ventilati e dei sedili posteriori laterali non ventilati. Comprendono: riscaldamento dei sedili anteriori, regolazione elettrica dei sedili anteriori e supporto lombare elettrico. Regolabile su tre stadi dal pannello di comando del climatizzatore automatico.</p> <p><u>Oltre a PS8 digitare (senza sovrapprezzo): 4A3 e 3L5</u></p> <p><u>In combinazione obbligatoria con:</u> - N1F o N5W</p> <p><u>Non ordinabile con Q1D, WK8, 3PB e 8I6</u></p>	PS8	○	-	○	-	1.991,80	2.430,00
		-	○	-	-	1.668,03	2.035,00
Appoggiatesta anteriori regolabili manualmente in altezza, inclinazione e distanza	5ZC	○	○	○	○	127,05	155,00
<p><b>Supporto lombare con regolazione pneumatica e funzione massaggio</b> Supporto lombare pneumatico a 3 cuscini lombari. Fornisce un supporto ottimale per la zona lombare della colonna vertebrale gonfiando/sgonfiando i cuscini a seconda delle necessità. Include la funzione massaggio (durata circa 10 minuti), controllabile tramite il comando multifunzione e il sistema MMI.</p> <p><u>Non ordinabile con PS8</u></p>	8I6	○	○	○	○	221,31	270,00

○ a pagamento ● di serie ▲ fornibile senza sovrapprezzo - non fornibile

# Optional

Validità: 11.01.2020

	Sigla	Base	Business	Business Design	S line plus	Prezzo Cliente	
						IVA esclusa euro	IVA inclusa euro
<b>Sedili/comfort di seduta</b>							
<p><b>Sedili anteriori regolabili elettricamente.</b> Con regolazione elettrica di:</p> <ul style="list-style-type: none"> <li>- altezza del sedile</li> <li>- posizione longitudinale del sedile</li> <li>- inclinazione del sedile</li> <li>- inclinazione dello schienale</li> </ul> <p><u>Incluso in PS8, PV3</u></p>	3L5	<input type="radio"/>	<input type="radio"/>	<input type="radio"/>	<input type="radio"/>	754,10	920,00
<p><b>Sedile lato conducente regolabile elettricamente.</b> Con regolazione elettrica di:</p> <ul style="list-style-type: none"> <li>- altezza del sedile</li> <li>- posizione longitudinale del sedile</li> <li>- inclinazione del sedile</li> <li>- inclinazione dello schienale</li> </ul> <p>Sedile lato passeggero a regolazione manuale.</p> <p><u>Non ordinabile con PS8</u></p>	3PB	<input type="radio"/>	<input type="radio"/>	<input type="radio"/>	<input type="radio"/>	393,44	480,00
<p><b>Sedili anteriori regolabili elettricamente con supporto lombare elettrico e funzione Memory</b> per il sedile del conducente (2 posizioni di memoria). Include: specchietti retrovisivi esterni schermabili automaticamente e con funzione Memory (2 posizioni di memoria)</p> <p><u>Oltre a PV3 digitare (senza sovrapprezzo) 6XL</u> <u>In combinazione obbligatoria con 4L6</u></p>	PV3	<input type="radio"/>	<input type="radio"/>	<input type="radio"/>	<input type="radio"/>	1.073,77	1.310,00
<p><b>Sedili anteriori riscaldabili elettricamente:</b> seduta, schienale e, per sedili sportivi o in pelle, fianchetti Regolabili su più stadi direttamente dal pannello di comando del climatizzatore automatico.</p> <p><u>Incluso in PS8</u></p>	4A3	<input type="radio"/>	<input type="radio"/>	<input type="radio"/>	<input type="radio"/>	377,05	460,00
<p><b>Sedili anteriori e posteriori riscaldabili elettricamente:</b> seduta, schienale e, per sedili sportivi o in pelle, fianchetti Regolabili su più stadi direttamente dal pannello di comando del climatizzatore automatico.</p> <p><u>Per Base, Business e Business Design in combinazione obbligatoria con:</u> - N1F o N5W o N7U o N4X</p> <p><u>prezzo valido con PS8</u></p>	4A4	<input type="radio"/>	<input type="radio"/>	<input type="radio"/>	<input type="radio"/>	680,33	830,00
		<input type="radio"/>	<input type="radio"/>	<input type="radio"/>	<input type="checkbox"/>	303,28	370,00

○ a pagamento ● di serie ▲ fornibile senza sovrapprezzo ▣ non fornibile

# Optional

Validità: 11.01.2020

	Sigla	Base	Business	Business Design	S line plus	Prezzo Cliente	
						IVA esclusa euro	IVA inclusa euro
<b>Rivestimenti dei sedili</b>							
<p><b>Sedili rivestiti in Alcantara/pelle</b></p> <ul style="list-style-type: none"> <li>- Fascia centrale dei sedili anteriori, dei due sedili posteriori laterali e rivestimenti delle portiere in Alcantara nero o grigio roccia</li> <li>- Fianchetti dei sedili, appoggiatesta, sedile centrale posteriore e bracciolo centrale in pelle nera o grigio roccia</li> </ul> <p><u>In combinazione con il colore interni nero, il rivestimento dei fianchetti dei sedili posteriori e degli appoggiatesta è in similpelle</u></p> <p><u>Per Base e Business Design in combinazione obbligatoria con Q1D</u> <u>Non ordinabile con WK8, PS8</u></p>	N7U	○	○	○	-	1.278,69	1.560,00
<p><b>Sedili rivestiti in pelle Milano</b></p> <p>Per sedili normali e sedili sportivi (Q1D):</p> <ul style="list-style-type: none"> <li>- Fascia centrale dei sedili, fianchetti, appoggiatesta e bracciolo centrale in pelle Milano nei colori nero, grigio roccia e beige Atlas</li> <li>- Inserti ai rivestimenti delle portiere in similpelle nei colori nero, grigio roccia e beige Atlas</li> </ul> <p>Per sedili anteriori sportivi climatizzati (PS8):</p> <ul style="list-style-type: none"> <li>- Fascia centrale dei sedili anteriori e fascia centrale dei due sedili posteriori laterali non ventilati in pelle Milano traforata nera</li> <li>- Fianchetti dei sedili, appoggiatesta, sedile centrale posteriore, appoggiatesta e appoggiabraccia centrale anteriore in pelle Milano nera</li> <li>- Inserti ai rivestimenti delle portiere in similpelle di colore nero</li> </ul> <p><u>In combinazione con il colore interni nero, il rivestimento dei fianchetti dei sedili posteriori e degli appoggiatesta è in similpelle</u></p> <p><u>Non ordinabile con WK8</u></p>	N5W	○	○	○	-	1.770,49	2.160,00
<p><b>Sedili rivestiti in pelle/similpelle</b></p> <p>Per sedili normali e sedili sportivi (Q1D):</p> <ul style="list-style-type: none"> <li>- Fascia centrale dei sedili anteriori e dei due sedili posteriori laterali in pelle</li> <li>- Fianchetti dei sedili, appoggiatesta, inserti ai rivestimenti delle portiere, bracciolo centrale e sedile posteriore centrale in similpelle</li> <li>- Per sedili normali nei colori: nero, grigio roccia e beige Atlas</li> <li>- Per sedili sportivi nei colori: nero o grigio roccia</li> </ul> <p>Per sedili anteriori sportivi climatizzati (PS8):</p> <ul style="list-style-type: none"> <li>- Fascia centrale dei sedili anteriori e dei due sedili posteriori laterali non ventilati in pelle traforata nera o grigio roccia</li> <li>- Fianchetti dei sedili, appoggiatesta, inserti ai rivestimenti delle portiere, bracciolo centrale e sedile posteriore centrale in similpelle nera o grigio roccia</li> </ul> <p><u>Non ordinabile con WK8</u></p>	N1F	○	○	○	-	938,52	1.145,00
<p><b>Sedili rivestiti in pelle Nappa fine</b></p> <p>Per sedili sportivi (Q1D):</p> <ul style="list-style-type: none"> <li>- Fascia centrale dei sedili, fianchetti dei sedili, appoggiatesta e appoggiabraccia centrale in pelle Nappa grigio roccia, beige Atlas e marrone creolo con cuciture e bordini a contrasto in grigio granito</li> <li>- Inserti ai rivestimenti delle portiere in Alcantara grigio roccia, beige Atlas e marrone creolo</li> <li>- Tappetini in grigio granito</li> </ul> <p><u>In combinazione obbligatoria con:</u></p> <ul style="list-style-type: none"> <li>- WK8</li> <li>- Q1D</li> </ul>	N4X	-	-	○	-	1.377,05	1.680,00

○ a pagamento ● di serie ▲ fornibile senza sovrapprezzo ▬ non fornibile

# Optional

Validità: 11.01.2020

	Sigla	Base	Business	Business Design	S line plus	Prezzo Cliente	
						IVA esclusa euro	IVA inclusa euro
<b>Rivestimenti dei sedili</b>							
<p><b>Sedili rivestiti in Alcantara Frequenz/pelle con logo S ai sedili anteriori</b></p> <ul style="list-style-type: none"> <li>- Fascia centrale dei sedili in Alcantara Frequenz in nero o grigio rotore</li> <li>- Fianchetti dei sedili, appoggiatesta e appoggiabraccia centrale in pelle nera o grigio rotore con cuciture in contrasto</li> <li>- Punzonatura S agli schienali dei sedili anteriori.</li> </ul> <p><u>In combinazione con il colore interni nero, il rivestimento degli appoggiatesta è in similpelle.</u></p>	N7N	-	-	-	○	491,80	600,00
<p><b>Sedili rivestiti in pelle Nappa fine con impuntura a losanghe e logo S ai sedili anteriori</b></p> <ul style="list-style-type: none"> <li>- Fascia centrale dei sedili, fianchetti dei sedili, appoggiatesta e appoggiabraccia centrale in pelle Nappa nera o grigio roccia</li> <li>- Impuntura a losanghe e cuciture in contrasto</li> <li>- Inserti ai rivestimenti delle portiere in Alcantara</li> <li>- Punzonatura S agli schienali dei sedili anteriori.</li> </ul>	N2R	-	-	-	○	1.377,05	1.680,00
<p><b>Personalizzazione degli interni Audi exclusive - Pacchetto pelle</b></p> <p>Rivestimenti in pelle Nappa di:</p> <ul style="list-style-type: none"> <li>- Sedili e poggiatesta (1)</li> <li>- Appoggiabraccia anteriore (2)</li> <li>- Rivestimenti alle portiere in Alcantara (3)</li> </ul> <p>I colori per la pelle e per le cuciture decorative sono indicati alla sezione "Colori Audi exclusive".</p> <p><u>Per S line plus in combinazione obbligatoria con N2R</u>  <u>Per Business Design in combinazione obbligatoria con WK8+N4X</u></p> <p><u>NB: le parti applicati ai sedili rimangono nel colore previsto dalla combinazione colori di base scelta</u></p>	YS1/S3G	-	-	○	○	3.254,10	3.970,00
<p><b>Elementi interni in similpelle</b></p> <p>Parte inferiore della consolle centrale e appoggiabraccia alle portiere in similpelle, intonati al colore del rivestimento dei sedili.</p> <p><u>Incluso in WK8</u>  <u>Per S line plus: parte inferiore della consolle centrale e appoggiabraccia alle portiere in similpelle nera o grigio rotore con cuciture a contrasto.</u></p>	7HB	○	○	○	○	286,89	350,00
<p><b>Estensione della personalizzazione degli interni Audi exclusive - Pacchetto pelle esteso (4)</b></p> <p>Rivestimento in pelle Nappa per:</p> <ul style="list-style-type: none"> <li>- Appoggiabraccia alle portiere</li> <li>- Sezioni laterali consolle centrale</li> </ul> <p><u>In combinazione obbligatoria con 7HB</u>  <u>I colori per la pelle e per le cuciture decorative sono indicati alla sezione "Colori Audi exclusive"</u></p>	YS1/S3G	○	○	○	○	1.000,00	1.220,00

**NOTE:**

○ a pagamento ● di serie ▲ fornibile senza sovrapprezzo ▬ non fornibile

(#) vedi Schema Audi exclusive

# Optional

Validità: 11.01.2020

	Sigla	Base	Business	Business Design	S line plus	Prezzo Cliente	
						IVA esclusa euro	IVA inclusa euro
<b>Elementi decorativi</b>							
<b>Inserti in alluminio Rhombus</b> al cruscotto, alle portiere, alla console centrale. <i>Di serie per versioni Business Design e Business con motorizzazione 50 TFSI e</i>	5MF	○	○	●	-	266,39	325,00
<b>Inserti in frassino grigio-marrone naturale</b> al cruscotto, alle portiere, alla console centrale. <i>In combinazione obbligatoria con WK8</i>	7TL	-	-	○	-	209,02	255,00
<b>Inserti in radica di noce marrone velluto</b> al cruscotto, alle portiere, alla console centrale. <i>Non ordinabile con WK8</i> <i>prezzo valido per 55 TFSI e</i>	5MG	-	○	○	-	209,02	255,00
		-	○	-	-	475,41	580,00
<b>Inserti in lacca lucida nera</b> al cruscotto, alle portiere, alla console centrale e al quadro strumenti. <i>prezzo valido per 55 TFSI e</i>	5TL	-	○	○	○	209,02	255,00
		-	○	-	-	475,41	580,00
<b>Inserti in rovere grigio</b> al cruscotto, alle portiere, alla console centrale. <i>prezzo valido per 55 TFSI e</i>	5MT	-	○	○	○	209,02	255,00
		-	○	-	-	475,41	580,00
<b>Inserti in legno Audi exclusive (6)</b> I legni possono essere scelti tra: - Mirto Noce moscata - Rovere Seppia. <i>Non disponibile per WK8</i>	YTA/ S3G	○	○	○	○	918,03	1.120,00

**NOTE:**

(#) vedi Schema Audi exclusive

○ a pagamento ● di serie ▲ fornibile senza sovrapprezzo ▬ non fornibile

# Optional

Validità: 11.01.2020

Sigla	Base	Business	Business Design	S line plus	Prezzo Cliente	
					IVA esclusa euro	IVA inclusa euro
<b>Volante/elementi di comando</b>						
<b>Volante multifunzionale plus in pelle a 3 razze con bilancieri</b>						
regolabile in altezza e profondità, con airbag full-size e 14 tasti multifunzionali per gestire comodamente i sistemi infotainment presenti, come ad esempio lo skip audio, l'attivazione del comando vocale o la navigazione.						
<i>Incluso in WK8 e WDE</i>						
1XW	○	●	●	●	151,64	185,00
<b>Volante multifunzionale plus in pelle a 3 razze riscaldabile con bilancieri</b>						
regolabile in altezza e profondità, con airbag full-size e 14 tasti multifunzionali per gestire comodamente i sistemi infotainment presenti, come ad esempio lo skip audio, l'attivazione del comando vocale o la navigazione. Corona del volante riscaldabile.						
<i>prezzo valido con WK8</i>						
1XP	○	-	-	-	336,07	410,00
	-	○	○	○	188,52	230,00
	-	-	○	-	188,52	230,00
<b>Volante sportivo multifunzionale plus in pelle a 3 razze con inserto cromato, appiattito nella parte inferiore, con bilancieri.</b>						
regolabile in altezza e profondità, con airbag full-size e 14 tasti multifunzionali per gestire comodamente i sistemi infotainment presenti, come ad esempio lo skip audio, l'attivazione del comando vocale o la navigazione. Con corona del volante sagomata.						
<i>Per 50 TFSI e Business Design in combinazione obbligatoria con WK8</i>						
2PF	-	-	○	○	114,75	140,00
<b>Volante regolabile elettricamente</b> in altezza e profondità con dispositivo automatico per facilitare la salita e la discesa dalla vettura. Con funzione Memory se ordinati con i sedili anteriori regolabili elettricamente						
2C7	○	○	○	○	393,44	480,00
<b>Elementi di comando in pelle Audi exclusive (8)</b>						
Rivestimento in pelle Nappa di:						
- Pomello del cambio						
- Manichetta del cambio						
- Corona del volante						
I colori per la pelle e per le cuciture decorative sono indicati alla sezione "Colori Audi exclusive".						
YRB/S3G	○	○	○	○	795,08	970,00
<b>Elementi di comando in pelle e Alcantara Audi exclusive (9)</b>						
Rivestimento di:						
- Pomello del cambio in Alcantara di colore nero						
- Manichetta del cambio in pelle Nappa						
- Corona del volante in combinazione pelle e Alcantara di colore nero (elementi in Alcantara per la parte superiore e inferiore del volante)						
I colori per la pelle e per le cuciture decorative sono indicati alla sezione "Colori Audi exclusive".						
YVL/S3G	○	○	○	○	942,62	1.150,00

**NOTE:**

○ a pagamento ● di serie ▲ fornibile senza sovrapprezzo ▬ non fornibile

(#) vedi Schema Audi exclusive

# Optional

Validità: 11.01.2020

	Sigla	Base	Business	Business Design	S line plus	Prezzo Cliente	
						IVA esclusa euro	IVA inclusa euro
<b>Climatizzazione</b>							
<b>Portabevande climatizzato</b> , nella consolle centrale lato conducente	4M9	<input type="radio"/>	<input type="radio"/>	<input type="radio"/>	<input type="radio"/>	151,64	185,00
<b>Climatizzazione autonoma comfort</b> La climatizzazione comfort raffredda o riscalda l'abitacolo prima dell'inizio del viaggio, fino al raggiungimento della temperatura desiderata, per un eccellente comfort climatico fin dal momento in cui si sale a bordo della vettura. Inoltre, se sono stati scelti i relativi equipaggiamenti fornibili a richiesta, è possibile attivare il riscaldamento e l'aerazione dei sedili e il riscaldamento del volante e dei cristalli anche prima dell'inizio del viaggio. La climatizzazione autonoma comfort, comprensiva di selezione della temperatura desiderata, può essere programmata o attivata nell'MMI® o, in modo ancora più comodo, tramite l'app per smartphone, indipendentemente dal fatto che la vettura, in quel determinato momento, venga ricaricata o meno. Sbloccando la vettura con il telecomando a radiofrequenze è possibile avviare una «climatizzazione breve».	GA2	<input type="radio"/>	<input type="radio"/>	<input type="radio"/>	<input type="radio"/>	81,97	100,00
<u>In combinazione obbligatoria con 4A3 o 4A4</u>							
<b>Sistemi di fissaggio dei bagagli e sistemi portaoggetti</b>							
<b>Pacchetto portaoggetti e vano bagagli:</b> - reti portaoggetti agli schienali dei sedili anteriori - portabevande nel bracciolo centrale posteriore - vano portaoggetti lato guida - serratura per il cassetto portaoggetti nel bagagliaio: - Rete per vano bagagli - Rete portaoggetti lato sinistro - Cinghie di fissaggio (dx e sx)	QE1	<input type="radio"/>	<input type="radio"/>	<input type="radio"/>	<input type="radio"/>	188,52	230,00
<b>Rete divisoria, rimovibile:</b> si fissa alla carrozzeria o allo schienale del sedile posteriore abbattuto; molto utile sia con schienale verticale che abbattuto (da un solo lato o interamente) (a partire dalla settimana 35/18)	3CX	<input type="radio"/>	<input type="radio"/>	<input type="radio"/>	<input type="radio"/>	106,56	130,00
<b>Sistemi di fissaggio dei bagagli e sistemi portaoggetti</b>							
<b>Gancio traino</b> orientabile meccanicamente, con sblocco elettrico; asta e testa a sfera in acciaio fucinato; controllo tramite i pulsanti posizionati all'interno del vano bagagli. Comprensivo di stabilizzazione del rimorchio tramite ESC. La presa elettrica integrata estraibile consente il funzionamento continuo delle apparecchiature elettriche in rimorchi o roulotte, anche durante la marcia.	1D4	<input type="radio"/>	<input type="radio"/>	<input type="radio"/>	<input type="radio"/>	983,61	1.200,00
<u>In combinazione obbligatoria con 1BK</u>							
<b>Accendisigari e posacenere</b> Accendisigari anteriore e posacenere rimovibile (anteriore). presa 12V al posteriore	9JD	<input type="radio"/>	<input type="radio"/>	<input type="radio"/>	<input type="radio"/>	53,28	65,00
<u>Non ordinabile con 9JE</u>							
<b>Prese USB (2) al posteriore</b> Due prese USB con sola funzione di ricarica per i passeggeri della fila posteriore, posizionate dietro al bracciolo centrale.	9JE	<input type="radio"/>	<input type="radio"/>	<input type="radio"/>	<input type="radio"/>	73,77	90,00
<u>Non ordinabile con 9JD</u>							
<b>Predisposizione per gancio traino</b> comprende le predisposizioni per la centralina ed un raffreddamento motore adattato. Il kit di postmontaggio è fornito da Accessori Originali Audi	1D8	<input type="radio"/>	<input type="radio"/>	<input type="radio"/>	<input type="radio"/>	188,52	230,00

○ a pagamento ● di serie ▲ fornibile senza sovrapprezzo ▣ non fornibile



# Optional

Validità: 11.01.2020

	Sigla	Base	Business	Business Design	S line plus	Prezzo Cliente	
						IVA esclusa euro	IVA inclusa euro
<b>Altri equipaggiamenti esterni ed interni</b>							
<b>Senza denominazione modello e tecnologia</b>	2Z0	▲	▲	▲	▲	-	-
<b>Denominazione tecnologia</b>	2Z8	▲	▲	▲	▲	-	-
<b>Pacchetto esterno lucido</b> Telaio del tetto e modanature esterne alle cornici dei finestrini in alluminio anodizzato, rivestimento esterno dei montanti centrali e mascherine triangolari alle portiere posteriori in nero lucido.	4ZB	○	●	●	●	188,52	230,00
<b>Pacchetto esterno lucido nero titanio Audi exclusive</b> Aggiunge accenti in nero titanio nella zona della griglia radiatore, delle modanature sui vetri laterali e dei paraurti anteriore e posteriore. Il design varia a seconda del modello e degli equipaggiamenti selezionati. Con mancorrenti sul tetto neri  <u>Non ordinabile per 55 TFSI e</u> <u>Per versione Business Design in combinazione obbligatoria con: VJ1</u> <u>Oltre a 4ZD digitale (senza sovrapprezzo): 3S5</u>	4ZD	○	○	○	○	545,08	665,00
<b>Alette parasole retraibili</b> per lato conducente e passeggero, ripiegabili e ruotabili, possono essere spostati posteriormente nella zona laterale. Comprendono gli specchietti di cortesia.	5XF	○	○	○	○	53,28	65,00
<b>Cielo dell'abitacolo rivestito in stoffa nera.</b>  <u>Non ordinabile con interni ZI e ZG.</u> <u>Non con WK8</u>	6NQ	○	○	○	●	254,10	310,00
<b>Tappetini in moquette con bordini in pelle Audi exclusive (5)</b> Moquette coordinata alla combinazione colori interna scelta. I colori per il bordino in pelle e per le cuciture possono essere selezionati dalla sezione "Colori Audi exclusive".	YSR/S3G	○	○	○	○	397,54	485,00
<b>Gusci specchietti retrovisivi esterni in nero.</b>  <u>Non ordinabile per 55 TFSI e</u> <u>In combinazione obbligatoria con: 4ZD</u>	6FJ	○	○	○	○	106,56	130,00
<b>Gusci specchietti retrovisivi esterni in carbonio.</b>	6FQ	○	○	○	○	631,15	770,00
<b>Infotainment</b>							
<b>Pacchetto Connectivity</b> - Audi smartphone interface UI2 (include anche funzioni Audi music interface UE7) - predisposizione per navigatore (funzione navigazione e mappe disponibili come soluzione di postequipaggiamento tramite Accessori Originali Audi) - lettore di schede di memoria SDXC supplementare (fino a 2 TB)  <u>Non ordinabile con UE7 o UI2</u>	PNV	○	-	-	-	872,95	1.065,00

○ a pagamento ● di serie ▲ fornibile senza sovrapprezzo ▬ non fornibile

# Optional

Validità: 11.01.2020

Sigla	Base	Business	Business Design	S line plus	Prezzo Cliente	
					IVA esclusa euro	IVA inclusa euro
<b>Infotainment</b>						
<b>Pacchetto di navigazione</b>						
<ul style="list-style-type: none"> <li>- sistema di navigazione con display a colori da 7 pollici ad alta risoluzione e dati di navigazione su scheda SD</li> <li>- visualizzazione tridimensionale delle mappe stradali</li> <li>- ricerca MMI®: ricerca di un testo a piacere con proposte intelligenti di destinazioni già durante l'immissione</li> <li>- utilizzo semplice dell'Infotainment tramite comando vocale naturale con inserimento dell'indirizzo all'interno di una frase<sup>1</sup></li> <li>- informazioni dettagliate sugli itinerari: visualizzazione mappe, scelta fra itinerari alternativi, POI, suggerimenti corsia, uscite autostradali, mappa dettagliata degli incroci e molto altro (in abbinamento ad Audi connect: informazioni sul traffico online)</li> <li>- comodo collegamento a Internet della vostra vettura per utilizzare Audi connect tramite un modulo dati LTE<sup>2</sup>/UMTS e una SIM card integrati nella vettura. Lettore SIM card aggiuntivo nella mascherina del sistema di navigazione MMI presente nel cassetto portaoggetti<sup>2</sup></li> <li>- hotspot WLAN per il collegamento a Internet di terminali mobili e l'utilizzo dell'applicazione Audi MMI® connect<sup>2</sup></li> <li>- utilizzo gratuito per tre mesi dei servizi Audi connect<sup>2</sup> come, per es., informazioni sul traffico online, navigazione con Google Earth™<sup>3</sup>, informazioni sui parcheggi, prezzi carburante e altro ancora. Per attivare i servizi a bordo della vettura è necessaria la registrazione sul portale myAudi. Scegliendo l'equipaggiamento con sovrapprezzo Audi connect possono utilizzare i servizi per tutto il periodo previsto. Una volta scaduto il termine di fornitura del servizio, le licenze possono essere rinnovate tramite Audi connect store.</li> <li>- visualizzazione supplementare delle informazioni di navigazione sul sistema di informazioni per il conducente da 5 pollici</li> <li>- destinazioni speciali myAudi: per importare elenchi Point of Interest (POI) personalizzati nella vettura tramite il portale myAudi</li> <li>- informazioni sul Paese: informazioni sui limiti di velocità in vigore, obbligo di bollino autostradale, ecc. superando il confine</li> <li>- visualizzazione di e-mail e messaggi da telefono cellulare nella lingua selezionata, inclusa funzione di lettura ad alta voce<sup>4</sup></li> <li>- MMI radio plus</li> <li>- 2 lettori schede SDXC, AUX-IN, unità CD</li> <li>- interfaccia Bluetooth (vivavoce e audio streaming)</li> <li>- porta USB con funzione di ricarica</li> </ul>						
PNU	○	●	●	●	1.459,02	1.780,00

In abbinamento all'equipaggiamento a richiesta Audi phone box, per l'utilizzo del sistema veicolare integrato è necessaria una SIM card con opzione telefono e dati o uno smartphone con Bluetooth e Remote SIM Access Profile (rSAP). I servizi Audi connect saranno resi disponibili per 3 mesi a partire dalla consegna della vettura. I servizi possono essere rinnovati a pagamento tramite Audi connect store, una volta scaduto il termine dei 3 mesi. Audi connect consente di accedere ai servizi Google e Twitter. L'accesso non viene sempre garantito, ma dipende dalla connessione alla rete Google e Twitter. Per la memorizzazione della destinazione tramite Google Maps è necessario un account Google. Per ulteriori informazioni su Audi connect, visitate il sito [www.audi.com/connect](http://www.audi.com/connect).

<sup>1</sup> Disponibilità a seconda del Paese. <sup>2</sup> I servizi sono forniti tramite una SIM card integrata nella vettura nei seguenti paesi: Austria, Danimarca, Belgio, Francia, Germania, Irlanda, Italia, Lussemburgo, Olanda, Spagna, Svizzera, Svezia e UK. I costi relativi al traffico dati per i servizi Audi connect (per 3 mesi) all'interno della zona Europa sono inclusi nel prezzo dell'optional, ad esclusione del traffico dati per l'hotspot WLAN. La connessione dati per l' hotspot WLAN è fornibile sempre attraverso la SIM card integrata nella vettura, ma i relativi costi di traffico dati sono a pagamento - previa attivazione - secondo le tariffe previste dal provider di AUDI AG. Informazioni sulle tariffe traffico dati del provider di AUDI AG per hotspot WLAN e sulla attivazione delle stesse sono disponibili sul portale myAudi. Se viene inserita una SIM card aggiuntiva nel lettore presente nel cassetto portaoggetti, tutte le connessioni dati (sia per i servizi Audi connect che per l'hotspot WLAN) vengono fornite dalla SIM card aggiuntiva invece che da quella integrata: in questo caso i costi associati al traffico dati (sia per i servizi Audi connect che per l'hotspot WLAN) sono sostenuti dal cliente secondo il piano tariffario sottoscritto per la SIM card aggiuntiva. <sup>3</sup> Google e il logo Google sono marchi registrati di Google Inc. <sup>4</sup> Requisito: il cellulare deve disporre di profilo Bluetooth MAP (Message Access Profile). Per informazioni sulla compatibilità dei telefoni cellulari visitate il sito [www.audi.com/bluetooth](http://www.audi.com/bluetooth).

○ a pagamento ● di serie ▲ fornibile senza sovrapprezzo - non fornibile

# Optional

Validità: 11.01.2020

Sigla	Base	Business	Business Design	S line plus	Prezzo Cliente	
					IVA esclusa euro	IVA inclusa euro
<b>Infotainment</b>						
PNQ	○	-	-	-	2.795,08	3.410,00
					1.319,67	1.610,00

**Sistema di navigazione plus con MMI touch**, con dati di navigazione (disco fisso)

- sistema di navigazione con display a colori da 8,3" pollici ad alta risoluzione
- aggiornamento mappe online: download dei dati di navigazione aggiornati<sup>1</sup>
- visualizzazione tridimensionale delle mappe stradali con indicazione di attrazioni turistiche e modelli di città
- informazioni on-line sul traffico: con suggerimenti di percorso in base al traffico e informazioni in tempo reale
- ricerca MMI®: ricerca di un testo a piacere con proposte intelligenti di destinazioni già durante l'immissione
- MMI® touch (per cambi automatici: MMI® all-in-touch): campo di introduzione sensibile al tocco per un utilizzo veloce e intuitivo, ad esempio introduzione della destinazione tramite riconoscimento della scrittura a mano nonché zoom e spostamento libero sulla mappa
- utilizzo semplice dell'Infotainment tramite comando vocale naturale con inserimento dell'indirizzo all'interno di una frase<sup>2</sup>
- visualizzazione supplementare della mappa di navigazione sul sistema di informazioni per il conducente da 7 pollici o sull'Audi virtual cockpit completamente digitale da 12,3 pollici (fornibile a richiesta)
- informazioni dettagliate sugli itinerari: visualizzazione mappe, scelta fra itinerari alternativi, POI, suggerimenti corsia, uscite autostradali, mappa dettagliata degli incroci e molto altro
- comodo collegamento a Internet della vostra vettura per utilizzare Audi connect tramite un modulo dati LTE/UMTS e una SIM card integrati nella vettura. Lettore SIM card aggiuntivo nella mascherina del sistema di navigazione MMI presente nel cassetto portaoggetti<sup>3</sup>
- hotspot WLAN per il collegamento a Internet di terminali mobili e l'utilizzo dell'applicazione Audi MMI® connect<sup>3</sup>
- utilizzo gratuito per tre anni dei servizi Audi connect<sup>3</sup> come, per es., informazioni sul traffico online, navigazione con Google Earth™<sup>4</sup>, informazioni sui parcheggi, prezzi carburante e altro ancora. Per attivare i servizi a bordo della vettura è necessaria la registrazione sul portale myAudi. Una volta scaduto il termine di fornitura del servizio, le licenze possono essere rinnovate tramite Audi connect store
- destinazioni speciali myAudi: per importare elenchi Point of Interest (POI) personalizzati nella vettura tramite il portale myAudi
- informazioni sul Paese: informazioni sui limiti di velocità in vigore, obbligo di bollino autostradale, ecc. superando il confine
- visualizzazione di e-mail e messaggi da telefono cellulare nella lingua selezionata, inclusa funzione di lettura ad alta voce<sup>5</sup>
- MMI radio plus
- 10 GB di memoria flash per la musica, 2 lettori di schede di memoria SDXC, unità DVD (MP3, WMA, AAC, MPEG-4), AUX-IN
- Interfaccia Bluetooth (vivavoce e audio streaming)
- porta USB con funzione di ricarica
- Assistente al percorso personale

Per Base in combinazione obbligatoria con:  
- 1XW o 1XP o 2PF

Oltre a PNQ digitare (senza sovrapprezzo):  
- IT3

Incluso nei pacchetti Audi Innovative YED, YEF, YEZ

**segue descrizione**

○ a pagamento ● di serie ▲ fornibile senza sovrapprezzo - non fornibile

# Optional

Validità: 11.01.2020

Sigla	Base	Business	Business Design	S line plus	Prezzo Cliente	
					IVA esclusa euro	IVA inclusa euro
<b>Infotainment</b>						
<b>Sistema di navigazione plus con MMI touch, con dati di navigazione (disco fisso) (segue descrizione)</b>						
<p>In abbinamento all'equipaggiamento a richiesta Audi phone box, per l'utilizzo del sistema veicolare integrato è necessaria una SIM card con opzione telefono e dati o uno smartphone con Bluetooth e Remote SIM Access Profile (rSAP). In linea generale, i servizi Audi connect saranno resi disponibili per 24 mesi a partire dalla consegna della vettura. Dopo 24 mesi, la durata dei servizi Audi connect si prolunga gratuitamente di 12 mesi, per una sola volta. I servizi possono essere rinnovati a pagamento tramite Audi connect store, una volta scaduto il termine dei 36 mesi. Audi connect consente di accedere ai servizi Google e Twitter. L'accesso non viene sempre garantito, ma dipende dalla connessione alla rete Google e Twitter. Per la memorizzazione della destinazione tramite Google Maps è necessario un account Google. Per ulteriori informazioni su Audi connect, visitate il sito <a href="http://www.audi.com/connect">www.audi.com/connect</a>.</p> <p>1 La versione fornita può essere aggiornata con i primi 5 aggiornamenti a intervalli di sei mesi. I dati di navigazione aggiornati possono essere scaricati online direttamente dalla vettura oppure dalla piattaforma myAudi all'indirizzo <a href="http://www.audi.com/myaudi">www.audi.com/myaudi</a> e installati sulla vettura mediante la scheda SD. Inoltre è anche possibile fare installare a pagamento i nuovi dati di navigazione da una Concessionaria Audi. 2Disponibilità a seconda del Paese.3 I servizi sono forniti tramite una SIM card integrata nella vettura nei seguenti paesi: Austria, Danimarca, Belgio, Francia, Germania, Irlanda, Italia, Lussemburgo, Olanda, Spagna, Svizzera, Svezia e UK. I costi relativi al traffico dati per i servizi Audi connect (per 3 anni) all'interno della zona Europa sono inclusi nel prezzo dell'optional, ad esclusione del traffico dati per l'hotspot WLAN. La connessione dati per l' hotspot WLAN è fornibile sempre attraverso la SIM card integrata nella vettura, ma i relativi costi di traffico dati sono a pagamento - previa attivazione - secondo le tariffe previste dal provider di AUDI AG. Informazioni sulle tariffe traffico dati del provider di AUDI AG per hotspot WLAN e sulla attivazione delle stesse sono disponibili sul portale myAudi. Se viene inserita una SIM card aggiuntiva nel lettore presente nel cassetto portaoggetti, tutte le connessioni dati (sia per i servizi Audi connect che per l'hotspot WLAN) vengono fornite dalla SIM card aggiuntiva invece che da quella integrata: in questo caso i costi associati al traffico dati (sia per i servizi Audi connect che per l'hotspot WLAN) sono sostenuti dal cliente secondo il piano tariffario sottoscritto per la SIM card aggiuntiva.4 Google e il logo Google sono marchi registrati di Google Inc. 5 Requisito: il cellulare deve disporre di profilo Bluetooth MAP (Message Access Profile). Per informazioni sulla compatibilità dei telefoni cellulari visitate il sito <a href="http://www.audi.com/bluetooth">www.audi.com/bluetooth</a>.</p>						
PNQ	○	-	-	-	2.795,08	3.410,00
	-	○	○	○	1.319,67	1.610,00

○ a pagamento ● di serie ▲ fornibile senza sovrapprezzo - non fornibile

# Optional

Validità: 11.01.2020

	Sigla	Base	Business	Business Design	S line plus	Prezzo Cliente	
						IVA esclusa euro	IVA inclusa euro
<b>Infotainment</b>							
<p><b>Audi virtual cockpit</b>                      Innovativa strumentazione completamente digitale da 12,3 pollici; visualizza le informazioni in modo flessibile e in funzione delle esigenze del conducente, ad esempio: velocità/numero di giri, visualizzazione di mappe stradali in 3D, servizi Audi connect, informazioni multimediali/radio, ecc; integrazione nella strumentazione delle funzionalità MMI® complete.                      Il comando dell'Audi virtual cockpit avviene tramite il volante multifunzionale.                      Il tasto VIEW nel volante multifunzionale consente di variare tra 2 diverse grandezze di visualizzazione degli indicatori circolari.                      La visualizzazione con indicatori piccoli è abbinata a grandi grafici del computer di bordo e dei contenuti MMI®. È possibile configurare i valori del computer di bordo nel contagiri.                      Visualizzazione permanente delle informazioni di navigazione nel tachimetro con autopilota attivo.                      Include il sistema di rilevamento attenzione di guida (Break warning): tale sistema analizza mediante sensori il comportamento di guida e segnala al conducente di effettuare una sosta in presenza dei primi segnali indicanti stanchezza e deconcentrazione. Vengono rilevati, ad esempio, i movimenti dello sterzo e l'azionamento dei pedali e confrontati con i comportamenti standard individuali del conducente. Il sistema di rilevamento attenzione alla guida avvisa il conducente mediante indicazione nel sistema d'informazioni per il conducente e con un segnale di avvertimento acustico. Il sistema è attivo a partire da una velocità di 65 km/h fino a 200 km/h e può essere disattivato in qualsiasi momento tramite il Menu Car.</p> <p><u>In combinazione obbligatoria con:</u>                      - PNQ                      - 1XW o 1XP o 2PF (solo per Base)</p> <p><u>Incluso nei pacchetti Audi Innovative YED, YEF, YEZ</u></p>	9S8	○	○	○	○	245,90	300,00
<p><b>Audi music interface</b>                      Per il collegamento di lettori multimediali portatili tramite interfaccia USB (inclusa alimentazione/funzione di ricarica). Comoda navigazione nelle collezioni musicali tramite il sistema di comando MMI® separato, il volante multifunzionale o comandi vocali.                      Posizionato nella consolle centrale, include:                      - 2 porte USB con funzione di ricarica e di trasferimento dati, illuminate                      - 1 presa AUX-IN</p> <p><u>Non ordinabile con PNV o PNU o PNQ o WNH o 9S8 o PCB o PCN o PCF o PCZ</u></p>	UE7	○	-	-	-	151,64	185,00

○ a pagamento ● di serie ▲ fornibile senza sovrapprezzo ▬ non fornibile

# Optional

Validità: 11.01.2020

Sigla	Base	Business	Business Design	S line plus	Prezzo Cliente	
					IVA esclusa euro	IVA inclusa euro
<b>Infotainment</b>						
<b>Audi smartphone interface</b>						
<p>Connette il proprio smartphone - tramite porta USB - alla vettura permettendo di visualizzare alcuni contenuti e applicazioni direttamente nel display MMI. Navigazione, telefonia, musica e applicazioni di terze parti possono essere facilmente controllati tramite il controller MMI e tramite il comando vocale. Include le funzioni Audi music interface, 2 porte USB con funzione di ricarica e di trasferimento dati e 1 presa AUX-IN. Comprende le funzionalità di Audi music interface (UE7).</p> <p>Compatibile con sistemi operativi iOS (Apple) e Android (Google) e rispettive interfacce Apple CarPlay e Android Auto.</p> <p>Per informazioni sulla compatibilità del proprio smartphone rivolgersi al produttore dello stesso.</p> <p>Per informazioni sulla compatibilità delle applicazioni di terze parti visitare i siti web <a href="http://www.apple.com/it/ios/carplay">www.apple.com/it/ios/carplay</a> (per sistemi Apple) e <a href="http://www.android.com/auto">www.android.com/auto</a> (per sistemi Android)</p> <p><u>Incluso in PNV</u>            Per Base in combinazione obbligatoria con:            - PNU o PNQ</p>						
UI2	<input type="radio"/>	<input type="radio"/>	<input type="radio"/>	<input type="radio"/>	393,44	480,00
<b>Audi Soundsystem</b>						
Amplificatore a 6 canali, 10 altoparlanti inclusi centerspeaker e subwoofer, potenza totale 180 Watt						
9VD	<input type="radio"/>	<input type="radio"/>	<input type="radio"/>	<input type="radio"/>	286,89	350,00
<b>Bang &amp; Olufsen 3D Soundsystem</b>						
<p>- 19 altoparlanti (inclusi centerspeaker, subwoofer e altoparlanti aggiuntivi con suono tridimensionale per toni medi e alti)</p> <p>- amplificatore a 16 canali, potenza totale 755 Watt</p> <p>- Illuminazione degli altoparlanti anteriori</p> <p>- Adattamento del volume in funzione della velocità</p> <p>- Riproduzione spaziale del suono grazie alla nuova funzione che garantisce un suono tridimensionale. Questo suono viene creato grazie ad altoparlanti supplementari integrati nel montante anteriore, ai tweeter per toni medi e alla tecnologia Symphoria di Fraunhofer.</p> <p>Il suono tridimensionale può essere riprodotto con qualsiasi tipo di sorgente audio. All'interno dell'abitacolo viene generato un autentico effetto "surround" tridimensionale senza precedenti. La tecnologia Symphoria sviluppa le dimensioni che sono indispensabili per un suono naturale: larghezza, profondità e altezza, amplificando la sensazione di spazio all'interno della vettura. I limiti fisici dell'abitacolo sembrano dissolversi: l'interno della vettura sembra acusticamente più grande e la musica può dispiegarsi nella sua forma più originale.</p>						
9VS	<input type="radio"/>	<input type="radio"/>	<input type="radio"/>	<input type="radio"/>	1.122,95	1.370,00
<b>Audi phone box</b>						
<p>permette di effettuare chiamate con il telefono cellulare - tramite il sistema vivavoce della vettura - posizionando il telefono nel comparto universale situato nella zona del bracciolo centrale anteriore. Permette il Collegamento di 2 telefoni (2x HFP/PBAP).</p> <p>Il comando avviene tramite i sistemi radio/di navigazione oppure mediante il volante multifunzionale in pelle con comando vocale per le funzioni del telefono.</p> <p>Il sistema garantisce un ridotto tasso di assorbimento delle onde (SAR) nell'abitacolo e una migliorata qualità di ricezione tramite il collegamento senza fili all'antenna della vettura, grazie all'antenna planare integrata nel vano portaoggetti con intensità di campo ridotta automaticamente.</p> <p>Include l'opzione di ricarica tramite porta USB e la ricarica senza fili (standard Qi), nonché una funzione di avvertimento nel caso il telefono venga dimenticato nell'Audi phone box.</p> <p>In abbinamento ad Audi connect: utilizzo del telefono cellulare mediante la SIM card inserita nel cassetto portaoggetti o registrazione nell'MMI® mediante il Remote SIM Access Profile (rSAP)</p> <p>Per informazioni sui telefoni cellulari compatibili visitare il sito web <a href="http://www.audi.com/bluetooth">www.audi.com/bluetooth</a></p>						
9ZE	<input type="radio"/>	<input type="radio"/>	<input type="radio"/>	<input type="radio"/>	356,56	435,00
<b>Audi phone box light</b>						
<p>Include la possibilità di inserire il telefono cellulare nel supporto universale (170 x 87 mm) in corrispondenza dell'appoggiabraccia centrale anteriore e la ricarica wireless (standard Qi); con avviso che segnala se il telefono cellulare è stato dimenticato e indicatore dello stato di carica nell'MMI. Un secondo telefono cellulare può essere collegato vivavoce alla vettura (2x HFP).</p>						
9ZV	<input type="radio"/>	<input type="radio"/>	<input type="radio"/>	<input type="radio"/>	147,54	180,00

○ a pagamento ● di serie ▲ fornibile senza sovrapprezzo - non fornibile

# Optional

Validità: 11.01.2020

Sigla	Base	Business	Business Design	S line plus	Prezzo Cliente	
					IVA esclusa euro	IVA inclusa euro
<b>Infotainment</b>						
<p><b>Servizi Audi Connect</b> (3 anni)                      Per attivare i servizi a bordo della vettura è necessaria la registrazione sul portale myAudi. Include i servizi:</p> <p><u>myRoute:</u>                      - Navigazione con Google Earth™                      - Informazioni sul traffico on-line                      - Ricerca di Point-of-Interest (POI), con comando vocale                      - Immissione della destinazione tramite myAudi o Google Maps™ (l'immissione tramite Google Maps richiede un account Google)                      - Informazioni di viaggio                      - MyAudi POI                      - Informazioni sui parcheggi                      - Informazioni sui treni                      - Informazioni sugli aerei                      - Notifica pericoli                      - Notifica segnaletica stradale</p> <p><u>myInfo:</u>                      - Meteo                      - Prezzi carburante                      - Informazioni sui paesi                      - Notiziari online personalizzati</p> <p><u>myRoadmusic:</u>                      - Online media streaming</p> <p><u>myNetwork:</u>                      - Hotspot wifi                      - Twitter                      - Messaggi/email                      - Calendario (disponibile tramite App myAudi)</p> <p><u>Incluso in PNQ e nei pacchetti Audi Innovative YED, YEF, YEZ.</u>  <u>Ordinabile solo con PNU o WNH</u></p>						
IT3	<input type="radio"/>	<input type="radio"/>	<input type="radio"/>	<input type="radio"/>	344,26	420,00

**Segue descrizione**

○ a pagamento ● di serie ▲ fornibile senza sovrapprezzo ▣ non fornibile

# Optional

Validità: 11.01.2020

Sigla	Base	Business	Business Design	S line plus	Prezzo Cliente	
					IVA esclusa euro	IVA inclusa euro
<b>Infotainment</b>						
<b>Servizi Audi Connect (3 anni) (segue descrizione)</b>						
<p>Per ulteriori informazioni su Audi connect e per tutti i dettagli relativi a ciascun servizio offerto, visitate il portale Audi Box (<a href="http://www.audibox.it">www.audibox.it</a>) ed il sito <a href="http://www.audi.it/connect">www.audi.it/connect</a>; per informazioni sulla compatibilità dei telefoni cellulari visitate il sito <a href="http://www.audi.com/bluetooth">www.audi.com/bluetooth</a>.</p> <p>I servizi sono forniti tramite una SIM card integrata nella vettura nei seguenti paesi: Austria, Danimarca, Belgio, Francia, Germania, Irlanda, Italia, Lussemburgo, Olanda, Spagna, Svizzera, Svezia e UK. I costi relativi al traffico dati per i servizi Audi connect (per 3 anni) all'interno della zona Europa sono inclusi nel prezzo dell'optional, ad esclusione del traffico dati per l'hotspot WLAN. La connessione dati per l' hotspot WLAN è fornibile sempre attraverso la SIM card integrata nella vettura, ma i relativi costi di traffico dati sono a pagamento - previa attivazione - secondo le tariffe previste dal provider di AUDI AG. Informazioni sulle tariffe traffico dati del provider di AUDI AG per hotspot WLAN e sulla attivazione delle stesse sono disponibili sul portale myAudi. Se viene inserita una SIM card aggiuntiva nel lettore presente nel cassetto portaoggetti, tutte le connessioni dati (sia per i servizi Audi connect che per l'hotspot WLAN) vengono fornite dalla SIM card aggiuntiva invece che da quella integrata: in questo caso i costi associati al traffico dati (sia per i servizi Audi connect che per l'hotspot WLAN) sono sostenuti dal cliente secondo il piano tariffario sottoscritto per la SIM card aggiuntiva. In abbinamento all'equipaggiamento a richiesta Audi phone box, per l'utilizzo del sistema veicolare integrato è necessaria una SIM card con opzione telefono e dati o uno smartphone con Bluetooth e Remote SIM Access Profile (rSAP). In linea generale, i servizi Audi connect saranno resi disponibili per 24 mesi a partire dalla consegna della vettura. Dopo 24 mesi, la durata dei servizi Audi connect si prolunga gratuitamente di 12 mesi, per una sola volta. I servizi possono essere rinnovati a pagamento tramite Audi connect store, una volta scaduto il termine dei 36 mesi. Audi connect consente di accedere ai servizi Google e Twitter. L'accesso non viene sempre garantito, ma dipende dalla connessione alla rete Google e Twitter. Per la memorizzazione della destinazione tramite Google Maps è necessario un account Google.</p>						
IT3	<input type="radio"/>	<input type="radio"/>	<input type="radio"/>	<input type="radio"/>	344,26	420,00
<b>Sistemi di assistenza</b>						
<b>Airbag laterali posteriori</b>						
Supplemento protettivo agli airbag laterali anteriori e sistema di airbag laterali per la testa presenti di serie						
4X4	<input type="radio"/>	<input type="radio"/>	<input type="radio"/>	<input type="radio"/>	356,56	435,00
<b>Audi side assist con Audi pre sense rear</b>						
Avverte in caso di situazione critica per un cambio di corsia tramite segnalazione a LED nel rispettivo specchietto retrovisivo esterno. 2 sensori radar rilevano il veicolo in avvicinamento lateralmente da dietro e misurano la distanza e la differenza di velocità. Il dispositivo di assistenza per cambio di corsia funziona a velocità comprese tra circa 15 e 250 km/h. Comprende Audi pre sense basic (7W1) e Audi pre sense rear. Entro i limiti del sistema, il dispositivo riconosce possibili tamponamenti grazie ai sensori radar supplementari integrati e tende elettricamente, in maniera preventiva, le cinture anteriori. Allo stesso modo, i finestrini e il tetto apribile (se presente) iniziano a chiudersi. Le luci lampeggianti d'emergenza vengono attivate ad alta frequenza per avvisare gli altri utenti della strada. È necessaria una prima attivazione tramite il menu Car del sistema MMI®						
PCH	<input type="radio"/>	<input type="radio"/>	<input type="radio"/>	<input type="radio"/>	799,18	975,00
Non ordinabile con 7W1, PCM, PCF e PCZ						
Prezzo valido con WDE						
	-	<input type="radio"/>	<input type="radio"/>	<input type="radio"/>	549,18	670,00

a pagamento    di serie    fornibile senza sovrapprezzo    non fornibile



# Optional

Validità: 11.01.2020

	Sigla	Base	Business	Business Design	S line plus	Prezzo Cliente	
						IVA esclusa euro	IVA inclusa euro
<b>Sistemi di assistenza</b>							
<p><b>Audi active lane assist</b>                      assiste il conducente durante il cambio di corsia con dei leggeri movimenti correttivi al volante. Il dispositivo di assistenza per mantenimento di corsia viene attivato quando il conducente sta per superare la linea della corsia rilevata senza aver azionato l'indicatore di direzione. L'intervento sullo sterzo può essere impostato in modo anticipato o posticipato, permettendo al conducente di scegliere se essere assistito continuamente o solo poco prima di superare la linea della corsia. Il sistema è attivo a velocità comprese tra circa 60 e 250 km/h. Vibrazione del volante regolabile secondo le esigenze del conducente; indicazione supplementare nell'Head-up Display (fornibile a richiesta). Attivazione mediante tasto alla leva del piantone dello sterzo degli indicatori di direzione. Include il sistema riconoscimento della segnaletica basato su telecamera (QR9).</p> <p><u>Per Base in combinazione obbligatoria con:</u>                      - 8G1 o PXC                      - PNU o PNQ</p> <p><u>Per Business, Business Design e S line plus in combinazione obbligatoria con:</u>                      - 8G1 o PXC</p> <p><u>Non ordinabile con PCN o QR9 o pacchetti Audi Innovative YED, YEE, YEZ</u></p>	PCB	<input type="radio"/>	<input type="radio"/>	<input type="radio"/>	<input type="radio"/>	446,72	545,00
<p><b>Head-up display</b>                      Se lo si desidera, il sistema è in grado di proiettare le informazioni di guida relative ai sistemi di assistenza, di navigazione o i messaggi di avviso ad una distanza virtuale di circa 2-2,5 m dal parabrezza, direttamente nel campo visivo del conducente.                      La visualizzazione a colori, ad elevato contrasto, è regolabile in altezza e può essere letta con la minima distrazione dalla strada.</p>	KS1	<input type="radio"/>	<input type="radio"/>	<input type="radio"/>	<input type="radio"/>	967,21	1.180,00

○ a pagamento ● di serie ▲ fornibile senza sovrapprezzo ▣ non fornibile

# Optional

Validità: 11.01.2020

Sistemi di assistenza	Sigla	Base	Business	Business Design	S line plus	Prezzo Cliente	
						IVA esclusa euro	IVA inclusa euro
<p><b>Pacchetto assistenza Tour</b> Include: Adaptive cruise control / assistente al traffico (Traffic jam assist) / Audi active lane assist (PCB) / riconoscimento della segnaletica (QR9) / Audi pre sense front / Assistente agli ostacoli (collision avoid assist) / Assistente alla svolta (turn assist)</p> <p>ACC Adaptive cruise control garantisce una regolazione automatica della distanza in una fascia di velocità compresa tra 0 e 250 km/h (per cambi manuali tra 30 e 250 km/h). Mediante frenate e accelerazioni automatiche, il sistema mantiene costante la distanza preimpostata. A tal fine si può scegliere tra cinque valori di distanza. È inoltre possibile configurare il comportamento di accelerazione e regolazione tramite Audi drive select. Grazie alla funzione Stop&amp;-Go (disponibile solo per motorizzazioni con cambio automatico), la vettura viene frenata fino all'arresto e riavviata in automatico su richiesta del conducente. Comando tramite una leva separata al piantone dello sterzo.</p> <p>In vetture dotate di cambio automatico e a velocità comprese tra 0 e 65 km/h, l'assistente al traffico aiuta il conducente effettuando in parziale autonomia le sterzate. Entro i suoi limiti, il sistema è in grado di riconoscere le linee di demarcazione della corsia, le costruzioni laterali, i veicoli sulle corsie vicine e diversi veicoli che precedono. Sulla base di queste informazioni, il dispositivo elabora il percorso virtuale della vettura, guidandola lungo quest'ultimo. Grazie alla varietà dei parametri tenuti in considerazione, l'assistente al traffico garantisce viaggi quanto più confortevoli e rilassati possibili in caso di ingorghi. A velocità superiori ai 65 km/h, l'Audi active lane assist aiuta il conducente a mantenere la corsia di marcia.</p> <p>Audi pre sense front integra Audi pre sense city (di serie) con un avvertimento in caso di rischio di collisione, nonché una frenata parziale e mirata per velocità fino a 250 km/h. Può essere disattivato tramite il menu Car dell'MMI®.</p> <p>L'assistente agli ostacoli (collision avoid assist) aiuta il conducente con una coppia sterzante adatta in caso di manovre per superare un ostacolo in situazioni critiche. A tal fine viene rilevata una traiettoria adatta per superare l'ostacolo sulla base della distanza, della larghezza e dello spostamento trasversale del veicolo che precede. L'assistente agli ostacoli viene attivato non appena il sistema riconosce il rischio di una collisione e il conducente inizia la manovra per evitare l'ostacolo. Entro i limiti del sistema, l'assistente alla svolta (turn assist) riconosce i veicoli che sorraggiungono in senso contrario sulla corsia opposta in caso di svolta a sinistra. Se, in caso di svolta, il sistema riconosce una situazione critica, i freni intervengono automaticamente. Il sistema si attiva non appena il conducente inserisce l'indicatore di direzione e la vettura viaggia a una velocità compresa tra 2 e 10 km/h.</p> <p><u>Include QR9, PCB.</u> <u>Oltre a PCN digitale 7W1 senza sovrapprezzo.</u> <u>Incluso nei pacchetti Audi Innovative YED, YEE, YEZ</u></p> <p><u>Per Base in combinazione obbligatoria con:</u> - 8G1 o PXC - PNU o PNQ</p> <p><u>Per Business, Business Design e S line plus in combinazione obbligatoria con:</u> - 8G1 o PXC</p>	PCN	○	○	○	○	1.430,33	1.745,00

○ a pagamento ● di serie ▲ fornibile senza sovrapprezzo ▣ non fornibile

# Optional

Validità: 11.01.2020

Sistemi di assistenza	Sigla	Base	Business	Business Design	S line plus	Prezzo Cliente	
						IVA esclusa euro	IVA inclusa euro
<p><b>Pacchetto assistenza City</b> Comprende una serie di sistemi ausiliari studiati appositamente per il traffico urbano. Include:</p> <ul style="list-style-type: none"> <li>• telecamera per retromarcia (KA2)</li> <li>• Audi side assist con Audi pre sense rear (PCH)</li> <li>• avviso di uscita (exit warning)</li> <li>• assistente al traffico trasversale (rear cross traffic alert)</li> </ul> <p>L'assistente al traffico trasversale posteriore aiuta il conducente quando esce in retromarcia da un parcheggio trasversale. Il sistema informa il conducente sui veicoli in avvicinamento riconosciuti visualizzandoli sul display MMI® ed è in grado di avvisarlo con un segnale acustico ed eventualmente una frenata in caso di situazioni critiche. Avviso di uscita (exit warning): sistema di monitoraggio posteriore e laterale della vettura parcheggiata, con avvertimento in caso di arrivo di mezzi dalla zona posteriore. In caso di pericolo, avvisa i passeggeri di non aprire le portiere illuminando i profili a LED presenti nelle stesse.</p> <p><u>Non ordinabile con PCH, PCF, PCZ, 7W1, KA2</u></p>	PCM	<input type="radio"/>	<input type="radio"/>	<input type="radio"/>	<input type="radio"/>	704,92	860,00
<p><b>Pacchetto assistenza per il parcheggio</b> Include le telecamere perimetrali e l'assistente al parcheggio (7X5). Le quattro telecamere perimetrali (con grandangolo) coprono l'intera zona circostante la vettura, offrendo una serie di viste diverse per manovre ancora più confortevoli;</p> <ul style="list-style-type: none"> <li>- vista della telecamera per retromarcia: con ausili per il parcheggio trasversale e l'aggancio di rimorchi (in presenza di ganci traino montati di fabbrica)</li> <li>- vista panoramica anteriore e posteriore: la vista a quasi 180° consente di uscire da parcheggi stretti, entrare in cortili e attraversare incroci con scarsa visibilità ancora più comodamente</li> <li>- vista virtuale dall'alto: le immagini delle quattro telecamere vengono unite a formare una vista virtuale dall'alto (vista aerea); consente manovre e posizionamenti più precisi della vettura</li> </ul> <p>Si attiva inserendo la retromarcia (telecamere perimetrali) o mediante tasto nella consolle centrale (assistente al parcheggio)</p> <p><u>Non ordinabile con PCH, PCM, PCZ, KA2, 7X5</u> <u>In combinazione obbligatoria con PNQ o pacchetti Audi Innovative YED, YEF, YEZ</u></p>	PCF	<input type="radio"/>	<input type="radio"/>	<input type="radio"/>	<input type="radio"/>	963,11	1.175,00
<p><b>Pacchetto assistenza per il parcheggio (PCF) e pacchetto assistenza City (PCM)</b></p> <p><u>Non ordinabile con PCM, PCH, PCF, 7W1, KA2, 7X5</u> <u>In combinazione obbligatoria con PNQ o pacchetti Audi Innovative YED, YEF, YEZ</u></p>	PCZ	<input type="radio"/>	<input type="radio"/>	<input type="radio"/>	<input type="radio"/>	1.540,98	1.880,00

○ a pagamento ● di serie ▲ fornibile senza sovrapprezzo - non fornibile

# Optional

Validità: 11.01.2020

	Sigla	Base	Business	Business Design	S line plus	Prezzo Cliente	
						IVA esclusa euro	IVA inclusa euro
<b>Sistemi di assistenza</b>							
<p><b>Audi pre sense basic</b>                      induce automaticamente, se necessario, misure preventive per proteggere i passeggeri. Tra queste: tensionamento delle cinture di sicurezza anteriori per minimizzare lo spostamento in avanti e laterale degli occupanti, attivazione delle luci lampeggianti d'emergenza e chiusura del tetto panoramico in vetro (se presente) e dei finestrini. Valuta le situazioni di guida attraverso il collegamento in rete di diversi sistemi della vettura.</p> <p><u>Non ordinabile con PCH, PCM, PCZ</u>  <u>Incluso in WDE e in PCN</u></p>	7W1	<input type="radio"/>	<input type="radio"/>	<input type="radio"/>	<input type="radio"/>	250,00	305,00
<p><b>Assistente al parcheggio</b>                      Cerca per mezzo di sensori a ultrasuoni il posteggio idoneo lungo la carreggiata e facilita l'entrata e l'uscita dai posteggi tramite manovre di sterzo quasi autonome. Calcola la traiettoria ideale per un parcheggio trasversale e per un parcheggio lungo la direzione di marcia. Il conducente deve unicamente accelerare, frenare e controllare la fase di parcheggio. La visualizzazione perimetrale avvisa, a seconda dell'angolo di sterzata, se sono presenti ostacoli laterali. Il sistema di assistenza comprende le manovre a più riprese; attivazione mediante tasto nella consolle centrale</p>	7X5	<input type="radio"/>	<input type="radio"/>	<input type="radio"/>	<input type="radio"/>	270,49	330,00
<p><b>Sistema ISOFIX</b> al sedile passeggero anteriore e disattivazione dell'airbag lato passeggero. Include chiusura di sicurezza per bambini ad azionamento elettrico.</p>	PIH	<input type="radio"/>	<input type="radio"/>	<input type="radio"/>	<input type="radio"/>	57,38	70,00

○ a pagamento ● di serie ▲ fornibile senza sovrapprezzo ▣ non fornibile

# Optional

Validità: 11.01.2020

	Sigla	Base	Business	Business Design	S line plus	Prezzo Cliente	
						IVA esclusa euro	IVA inclusa euro
<b>Sistemi di assistenza</b>							
<p><b>Sistema riconoscimento della segnaletica basato su telecamera</b></p> <p>Rilevamento tramite telecamera e visualizzazione dei divieti di sorpasso e dei limiti di velocità, compresi limiti temporanei (ad es. in autostrada). Il sistema riconosce inoltre l'inizio e la fine delle autostrade, le strade riservate a veicoli a motore, i centri abitati e le zone a traffico limitato, visualizzando il relativo limite di velocità. Il dispositivo effettua poi una valutazione in funzione della situazione in caso di strade bagnate, nebbia, guida con rimorchio (con ganci traino montati di fabbrica) e limitazioni della velocità in determinate ore del giorno. Se un segnale stradale si trova al di fuori del campo visivo della telecamera, viene indicato ricorrendo ai dati di navigazione memorizzati del sistema di navigazione MMI® plus con MMI® touch o mediante il pacchetto di navigazione. La visualizzazione del riconoscimento della segnaletica ha luogo automaticamente sul display della strumentazione o dell'Audi virtual cockpit e può essere configurata tramite il volante multifunzionale. È possibile la sola raffigurazione di fino a tre segnali stradali oppure, in aggiunta, la raffigurazione del divieto in vigore nel momento specifico in un altro sistema (ad es. nell'indicatore digitale della velocità). Il sistema ha un carattere puramente informativo. Nel sistema MMI® è inoltre possibile selezionare un avvertimento basato sui segnali stradali in caso di superamento del limite di velocità riconosciuto.</p> <p><u>Incluso in PCB e PCN e nei pacchetti Audi Innovative YED, YEE, YEZ</u></p> <p><u>Per Base in combinazione obbligatoria con:</u> - PNU o PNQ</p>	QR9	<input type="radio"/>	<input type="radio"/>	<input type="radio"/>	<input type="radio"/>	295,08	360,00
<p><b>Telecamera per retromarcia posteriore</b></p> <p>Rappresentazione visiva della zona dietro la vettura sul display MMI®, con elementi dinamici di visualizzazione della corsia calcolata in funzione dell'angolo di sterzata. Linee guida ausiliarie per la raffigurazione dei punti di ripresa dello sterzo nelle manovre di parcheggio longitudinale; telecamera per retromarcia integrata nella maniglia del portellone vano bagagli, non visibile. Il sistema si attiva inserendo la retromarcia o mediante tasto nella consolle centrale. È possibile scegliere tra due modalità (parcheggio trasversale e modalità rimorchio (in presenza di gancio traino montato di fabbrica).</p> <p><u>Incluso in PCM</u></p>	KA2	<input type="radio"/>	<input type="radio"/>	<input type="radio"/>	<input type="radio"/>	446,72	545,00
<b>Telaio/Freni</b>							
<p><b>Adaptive air suspension</b></p> <p>Varia automaticamente l'altezza da terra della vettura e l'effetto degli ammortizzatori grazie a sospensioni pneumatiche a regolazione elettronica con sistema di ammortizzatori adattativo a regolazione continua per tutte e 4 le ruote. Con indicatore di variazione d'assetto nel sistema MMI e telaio ribassato di 22 mm. Regolazione tramite le modalità del sistema Audi drive select, che viene inoltre arricchito delle modalità allroad e lift/offroad. Con funzione di abbassamento del solo posteriore della vettura tramite pulsante nel vano bagagli per facilitare le operazioni di carico e scarico.</p> <p>In modalità dynamic l'altezza da terra è ulteriormente ribassata di 15 mm. In modalità auto, l'altezza da terra è ribassata di 15 mm al raggiungimento dei 120 km/h di velocità, in modo da ottimizzare stabilità, aerodinamica e consumi.</p> <p>La modalità allroad aumenta l'altezza da terra di 25 mm. La modalità lift/offroad aggiunge alle funzionalità della modalità offroad anche un'altezza da terra aumentata di 45 mm.</p>	1BK	<input type="radio"/>	<input type="radio"/>	<input type="radio"/>	<input type="radio"/>	1.922,13	2.345,00

○ a pagamento ● di serie ▲ fornibile senza sovrapprezzo ▣ non fornibile

Optional

Validità: 11.01.2020

	Sigla	Base	Business	Business Design	S line plus	Prezzo Cliente	
						IVA esclusa euro	IVA inclusa euro
<b>Audi Extended Warranty</b>							
<b>Audi Extended Warranty: 1 anno, fino a 30.000 km</b>	EA1	<input type="radio"/>	<input type="radio"/>	<input type="radio"/>	<input type="radio"/>	200,82	245,00
<b>Audi Extended Warranty 1 anno, fino a 60.000 km</b>	EA2	<input type="radio"/>	<input type="radio"/>	<input type="radio"/>	<input type="radio"/>	270,49	330,00
<b>Audi Extended Warranty: 1 anno, fino a 90.000 km</b>	EA3	<input type="radio"/>	<input type="radio"/>	<input type="radio"/>	<input type="radio"/>	364,75	445,00
<b>Audi Extended Warranty: 1 anno, fino a 120.000 km</b>	EB4	<input type="radio"/>	<input type="radio"/>	<input type="radio"/>	<input type="radio"/>	418,03	510,00
<b>Audi Extended Warranty: 1 anno, fino a 150.000 km</b>	EB3	<input type="radio"/>	<input type="radio"/>	<input type="radio"/>	<input type="radio"/>	483,61	590,00
<b>Audi Extended Warranty: 2 anni, fino a 40.000 km</b>	EA4	<input type="radio"/>	<input type="radio"/>	<input type="radio"/>	<input type="radio"/>	401,64	490,00
<b>Audi Extended Warranty: 2 anni, fino a 80.000 km</b>	EA5	<input type="radio"/>	<input type="radio"/>	<input type="radio"/>	<input type="radio"/>	606,56	740,00
<b>Audi Extended Warranty 2 anni, fino a 120.000 km</b>	EA6	<input type="radio"/>	<input type="radio"/>	<input type="radio"/>	<input type="radio"/>	860,66	1.050,00
<b>Audi Extended Warranty: 3 anni, fino a 50.000 km</b>	EA7	<input type="radio"/>	<input type="radio"/>	<input type="radio"/>	<input type="radio"/>	672,13	820,00
<b>Audi Extended Warranty: 3 anni, fino a 100.000 km</b>	EA8	<input type="radio"/>	<input type="radio"/>	<input type="radio"/>	<input type="radio"/>	1.036,89	1.265,00
<b>Audi Extended Warranty: 3 anni, fino a 150.000 km</b>	EA9	<input type="radio"/>	<input type="radio"/>	<input type="radio"/>	<input type="radio"/>	1.586,07	1.935,00
<b>Audi Premium Care</b>							
<b>Audi Premium Care: 2 anni, fino a 30.000 km</b>	EW1	<input type="radio"/>	<input type="radio"/>	<input type="radio"/>	<input type="radio"/>	340,16	415,00
<b>Audi Premium Care: 3 anni, fino a 45.000 km</b>	EW2	<input type="radio"/>	<input type="radio"/>	<input type="radio"/>	<input type="radio"/>	372,95	455,00
<b>Audi Premium Care: 4 anni, fino a 80.000 km</b>	EW4	<input type="radio"/>	<input type="radio"/>	<input type="radio"/>	<input type="radio"/>	778,69	950,00
<b>Audi Premium Care: 5 anni, fino a 100.000 km</b>	EW5	<input type="radio"/>	<input type="radio"/>	<input type="radio"/>	<input type="radio"/>	1.282,79	1.565,00

○ a pagamento ● di serie ▲ fornibile senza sovrapprezzo ▣ non fornibile

# Combinazione colori e tappezzeria

Validità: 11.01.2020

Audi Q5 50 TFSI e (versione Base)

Colori rivestimenti interni

	<b>YM</b>	<b>ZF</b>	<b>ZG</b>	<b>XW</b>	<b>ZI</b>	<b>ZK</b>
<b>Sedile (parte centrale/fianchetti)</b>	nero	grigio roccia	grigio roccia	beige Atlas	beige Atlas	marrone nocciola
<b>Cuciture a contrasto</b>						
<b>Cruscotto (superiore/inferiore)</b>	nero/nero	nero/nero	grigio granito/grigio roccia	nero/nero	o granito/beige /	nero/nero
<b>Moquette/Tappeti</b>	nero	nero	grigio granito	nero	grigio granito	nero
<b>Cielo</b>	grigio titanio	grigio titanio	grigio titanio	beige Atlas	beige Atlas	grigio titanio
<b>Sedili normali</b>						
Tessuto di serie	+					
Pelle/similpelle (N1F)	+	+	+	+	+	+
Pelle Milano (N5W)	+	+	+	+	+	+
<b>Sedili sportivi (Q1D)</b>						
Pelle/similpelle (N1F)	+	+	+			+
Pelle Milano (N5W)	+	+	+	+	+	+
Alcantara/pelle (N7U)	+		+			
<b>Sedili sportivi climatizzati (PS8)</b>						
Pelle/similpelle (N1F)	+	+	+			+
Pelle Milano (N5W)	+					





# Combinazione colori e tappezzeria

Validità: 11.01.2020

## Audi Q5 50 TFSI e (versione Business Design)

### Colori rivestimenti interni

	YM	HT	ZF	ZG	XW	ZI	ZK	AE	HS	HU	HV	YG
<b>Sedile (parte centrale/fianchetti)</b>	nero	nero-marrone	grigio roccia	grigio roccia	beige Atlas	beige Atlas	marrone nocciola	beige Atlas	nero	marrone creolo	grigio roccia	grigio granito/grigio granito
<b>Cuciture a contrasto</b>								grigio granito	grigio roccia	grigio granito	grigio granito	marrone creolo
<b>Cruscotto (superiore/inferiore)</b>	nero/nero	nero/nero	nero/nero	grigio granito/grigio roccia	nero/nero	grigio granito/beige Atlas	nero/nero	grigio granito/beige Atlas	nero/nero	grigio granito/grigio granito	grigio granito/grigio roccia	grigio granito/grigio granito
<b>Moquette/Tappeti</b>	nero	nero	nero	grigio granito	nero	grigio granito	nero	grigio granito	nero	grigio granito	grigio granito	grigio granito
<b>Cielo</b>	grigio titanio	grigio titanio	grigio titanio	grigio titanio	beige Atlas	beige Atlas	grigio titanio	beige Atlas	grigio titanio	grigio titanio	grigio titanio	grigio titanio
<b>Sedili normali</b>												
Tessuto di serie	+	+										
Pelle/similpelle (N1F)	+		+	+	+	+	+					
Pelle Milano (N5W)	+		+	+	+	+	+					
<b>Sedili sportivi (Q1D)</b>												
Pelle/similpelle (N1F)	+		+	+								+
Pelle Milano (N5W)	+		+	+	+	+	+					+
Alcantara/pelle (N7U)	+			+								
<b>Sedili sportivi climatizzati (PS8)</b>												
Pelle/similpelle (N1F)	+		+	+								+
Pelle Milano (N5W)	+											
<b>Design selection (WK8) - Sedili normali</b>												
Tessuto di serie										+		+
<b>Design selection (WK8) - Sedili sportivi (Q1D)</b>												
Pelle Nappa fine (N4X)								+			+	+

## Combinazione colori e tappezzeria

Validità: 11.01.2020

Audi Q5 TFSI e

Colori carrozzeria

<b>Sigla</b>	<b>Codice assistenza #</b>	<b>Descrizione</b>
T9T9	Y9C	Bianco ibis
A2A2	Y9B	Nero brillante
<b>con sovrapprezzo:</b>		
2Y2Y	S9R	Bianco ghiaccio met.
0E0E	Y9T	Nero Mythos met.
L5L5	Z7G	Argento floret met.
0C0C	X7R	Grigio monson met.
H1H1	X7L	Grigio Manhattan met.
0Y0Y	Y8Z	Marrone Giava met.
W1W1	X5R	Blu luna met.
2D2D	X5H	Blu Navarra met.
T7T7	Y3S	Rosso matador met.
6G6G	X6S	Verde Azzorre met.
6Y6Y	Z7S	Grigio Daytona perla
5J5J	X7B	Grigio Quantum
N6N6	V5C	Blu Turbo

**NOTE:**











# Da utilizzare esclusivamente per lavori di carrozzeria

# Colori Audi exclusive

Validità: 11.01.2020

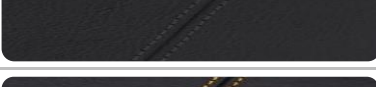
Order tool disponibile sul portale: [www.audi-marketing.it](http://www.audi-marketing.it)

mail di supporto configurazioni: [audiexclusive@audi.it](mailto:audiexclusive@audi.it)

Colori rivestimenti					
		Rivestimenti in pelle Nappa	Pannello portiera in Alcantara	Cuciture	Bordino tappetini*
	<b>Bianco alabastro</b>	●	●	●	●
	<b>Grigio diamante</b>	●	-	●	●
	<b>Blu oceano</b>	●	-	●	●
	<b>Grigio jet</b>	●	●	●	●
	<b>Cognac</b>	●	●	●	●
	<b>Marrone Havana</b>	●	●	●	●
	<b>Rosso cremisi</b>	●	●	●	●
	<b>Nero</b>	●	●	●	●
	<b>Giallo calendula</b>	-	-	●	●
	<b>Blu Alaska</b>	-	-	●	●
	<b>Verde iguana</b>	-	-	●	●

**NOTE:**

\* I colori per i tappetini si riferiscono al bordino in pelle e cuciture. La moquette è di colore nero.

● disponibile

- non disponibile

Schema rivestimenti

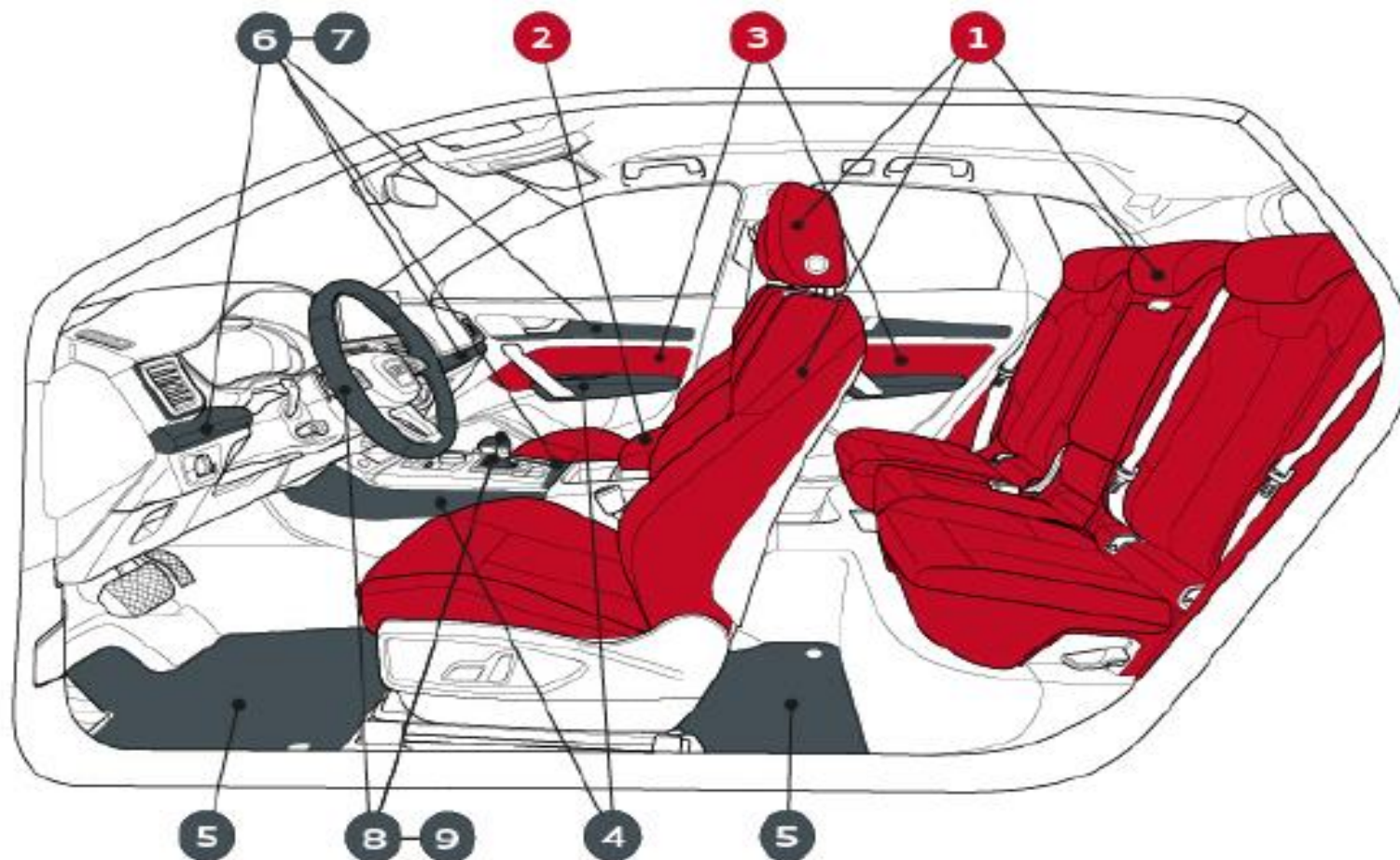

**Riepilogo codici Audi exclusive:**

- (1) (2) (3) = YS1 / S3G
- (4) = YS1 / S3G
- (5) = YSR / S3G
- (6) = YTA / S3G
- (8) = YRB / S3G
- (9) = YVL / S3G

# Accessori Originali Audi

Validità: 11.01.2020

	Sigla	Base	Business	Business Design	S line plus	Prezzo Cliente	
						IVA esclusa euro	IVA inclusa euro
<b>Audi Q5 TFSI e</b>							
Barre portatutto	80A071151	○	○	○	○	236,00	287,92
Sacca portabarre Q5	8R0071156C	○	○	○	○	41,00	50,02
Tappetini in gomma anteriori - colore nero	80B061501 041	○	○	○	○	53,00	64,66
Tappetini in gomma posteriori - colore nero	80A061511 041	○	○	○	○	42,00	51,24
Tappetino per vano bagagli	81A061180	○	○	○	○	81,00	98,82
Box pieghevole per vano bagagli	8U0061109	○	○	○	○	43,00	52,46
Tendina parasole set 2 pezzi	80A064160A	○	○	○	○	118,00	143,96
Tendina parasole set 3 pezzi	80A064160	○	○	○	○	150,00	183,00
Portasci - portasnowboard - Fino a 4 paia di sci / 2 snowboard	4M0071129	○	○	○	○	128,00	156,16
Portasci - portasnowboard - Fino a 6 paia di sci / 4 snowboard	4M0071129A	○	○	○	○	168,00	204,96
Portasci - portasnowboard con funzione pull-out - Fino a 4 paia di sci / 2 snowboard	4M8071129	○	○	○	○	203,00	247,66
Portabici	80A071128	○	○	○	○	127,00	154,94
Portabici da corsa	8R0071128C	○	○	○	○	103,00	125,66
Box per il tetto 300 l	8V0071200	○	○	○	○	453,00	552,66
Box per il tetto nero 300 l	8V0071200 Y9B	○	○	○	○	478,00	583,16
Box per il tetto 360 l	8X0071200	○	○	○	○	522,00	636,84
Box per il tetto nero 360 l	8X0071200 Y9B	○	○	○	○	563,00	686,86
Box per il tetto 405 l	8K0071200	○	○	○	○	670,00	817,40
Box per il tetto nero 405 l	8K0071200 Y9B	○	○	○	○	716,00	873,52
Borsa per box da tetto - taglia S	000071154	○	○	○	○	43,00	52,46
Borsa per box da tetto - taglia M	000071154A	○	○	○	○	54,00	65,88
Borsa per box da tetto - taglia L	000071154B	○	○	○	○	64,00	78,08
Box per vano posteriore	000061104A	○	○	○	○	61,00	74,42
Borsa per vano posteriore	000061100H	○	○	○	○	115,00	140,30
Borsa business	000087316C	○	○	○	○	129,00	157,38

**NOTE:**

○ a pagamento - non fornibile

Tutti gli accessori sono ordinabili a magazzino ricambi. I prezzi si intendono esclusa installazione. Verificare sempre la compatibilità dell'accessorio con l'allestimento della vettura.

I prezzi indicati fanno riferimento alla data di validità del presente listino. Verificare l'importo esatto a sistema al momento dell'ordine.

# Accessori Originali Audi

Validità: 11.01.2020

	Sigla	Base	Business	Business Design	S line plus	Prezzo Cliente	
						IVA esclusa euro	IVA inclusa euro
<b>Audi Q5 TFSI e</b>							
Basetta per ricarica telefono ad induzione	8W0051191	○	○	○	○	35,00	42,70
Adattatore USB per la ricarica del telefono cellulare (Apple Dock)	8S0051435E	○	○	○	○	30,00	36,60
Adattatore USB per la ricarica del telefono cellulare (Micro USB dritta)	8S0051435A	○	○	○	○	27,00	32,94
Adattatore USB per la ricarica del telefono cellulare (Apple Lightning dritto)	8S0051435C	○	○	○	○	32,00	39,04
Geco profumatore fragranza "dolce"	000087009AC	○	○	○	○	6,90	8,42
Geco profumatore fragranza "frutti tropicali"	000087009C	○	○	○	○	6,90	8,42
Geco profumatore fragranza "legno"	000087009D	○	○	○	○	6,90	8,42
Geco profumatore fragranza "pino/arancia"	000087009A	○	○	○	○	6,90	8,42
Geco profumatore fragranza "floreale"	000087009B	○	○	○	○	6,90	8,42
Scheda di memoria SDHC 8 GB	8R0063827F	○	○	○	○	20,00	24,40
Scheda di memoria SDHC 16 GB	8R0063827H	○	○	○	○	26,00	31,72
Kit per la cura della vettura	4L0096353 020	○	○	○	○	53,00	64,66
Kit guanti rimozione insetti (kit da 4 pezzi)	8R0096151	○	○	○	○	5,00	6,10
Kit guanti per la pulizia delle parti in pelle (kit da 4 pezzi)	8R0096151B	○	○	○	○	6,00	7,32
Kit guanti per la pulizia del parabrezza (kit da 4 pezzi)	8R0096151A	○	○	○	○	6,00	7,32
Bulloni antifurto	83A071455	○	○	○	○	33,00	40,26
Coprivalvole con logo Audi per valvole in alluminio	80A071215	○	○	○	○	20,00	24,40
Box accessori	80A057800	○	○	○	○	35,00	42,70
Giubbotto di emergenza	8X0093056A	○	○	○	○	5,00	6,10

**NOTE:**

○ a pagamento - non fornibile

Tutti gli accessori sono ordinabili a magazzino ricambi. I prezzi si intendono esclusa installazione. Verificare sempre la compatibilità dell'accessorio con l'allestimento della vettura. I prezzi indicati fanno riferimento alla data di validità del presente listino. Verificare l'importo esatto a sistema al momento dell'ordine.

	50 TFSI e	55 TFSI e
	(FYB*6Y)	(FYBB2Y)
<b>Cilindrata cmc</b>	1984	1984
<b>Cilindri</b>	4	4
<b>Valvole per cilindro</b>	4	4
<b>Potenza totale di sistema kW/CV</b>	220/299	270/367
<b>Potenza motore endotermico kW/CV a giri/min.</b>	185/252 5000-6000	185/252 5000-6000
<b>Potenza elettrica kW/CV</b>	105/143	105/143
<b>Coppia massima di sistema Nm</b>	450	500
<b>Trazione</b>	quattro con tecnologia ultra	quattro con tecnologia ultra
<b>Cambio</b>	Stronic a 7 rapporti	Stronic a 7 rapporti
<b>Cerchi</b>	8 J x 18	8 J x 18
<b>Pneumatici</b>	235/60 R18	235/60 R18
<b>Capacità serbatoio carburante l.</b>	54	54
<b>Tipo batteria</b>	Ioni di litio	Ioni di litio
<b>Capacità batteria kWh</b>	14,1	14,1
<b>Capacità di ricarica in AC (kW)</b>	7,4	7,4
<b>Autonomia elettrica km</b>	39 - 45	40 - 45
<b>Volume vano bagagli l.</b>	465	465
<b>Massa a vuoto<sup>1</sup> kg</b>	2105	2105
<b>Massa rimorchiabile ammessa kg. frenata c. pendenza 12%<sup>2</sup></b>	1750	1750
<b>Velocità massima in modalità elettrica km/h</b>	135	135
<b>Velocità massima km/h</b>	239	239
<b>Accelerazione in modalità ibrida da 0 a 100 km/h s.</b>	6,1	5,3
<b>Accelerazione in modalità elettrica da 0 a 60 km/h s.</b>	5,5	5,5
<b>WLTP</b>	WLTP 2.0	WLTP 2.0
<b>Normativa antinquinamento</b>	EU6 d-Temp EVAP-ISC	EU6 d-Temp EVAP-ISC
<b>Consumo minimo/massimo di carburante l/100 km**</b>		
ciclo combinato (WLTP)	2,2 - 2,8	2,1 - 2,7
<b>Consumo minimo/massimo (Wh/km)**</b>		
ciclo combinato (WLTP)	188 - 203	189 - 202
<b>Emissioni min/max di CO2 (g/km)**</b>		
ciclo combinato (WLTP)	50 - 65	48 - 62
ciclo combinato (NEDC)	46 - 54	46 - 53
<b>Classe di efficienza</b>	A+	A+

**NOTE:**

<sup>1</sup> = Massa a vuoto con conducente (75 kg) e serbatoio carburante riempito al 90%, rilevata secondo il Regolamento (UE) 1230/2012 nella versione attualmente in vigore. Gli optional possono provocare un aumento della massa a vuoto e del coefficiente di resistenza aerodinamica della vettura, con conseguente riduzione del carico utile e della velocità massima.

<sup>2</sup> = Con l'aumentare dell'altitudine diminuisce la potenza del motore. A partire da 1000 metri sul livello del mare, e ogni altri 1000 metri, si deve sottrarre rispettivamente il 10 % della massa del gruppo motrice/rimorchio (massa rimorchiabile ammessa più massa complessiva ammessa della vettura). Dato della massa rimorchiabile valido con gancio traino montato di fabbrica. Per l'utilizzo commerciale della vettura con gancio traino occorre, in determinati casi, un apparecchio di controllo a norma CE.

\*\*= I valori indicativi relativi al consumo di carburante ed alle emissioni di CO2 dei modelli di veicoli sono stati rilevati dal Costruttore in base al metodo di omologazione WLTP (Regolamento UE 2017/1151 e successive modifiche ed integrazioni). Eventuali equipaggiamenti aggiuntivi possono modificare i predetti valori. Inoltre, oltre al rendimento del motore, anche lo stile di guida ed altri fattori non tecnici quali – a titolo esemplificativo – le condizioni ambientali e del fondo stradale contribuiscono a determinare il consumo di carburante e le emissioni di CO2 di un veicolo. Il biossido di carbonio è il gas ad effetto serra principalmente responsabile del riscaldamento terrestre. È disponibile gratuitamente presso ogni Concessionaria una guida relativa al risparmio di carburante e alle emissioni di CO2, che riporta i dati inerenti a tutti i nuovi modelli di veicoli.

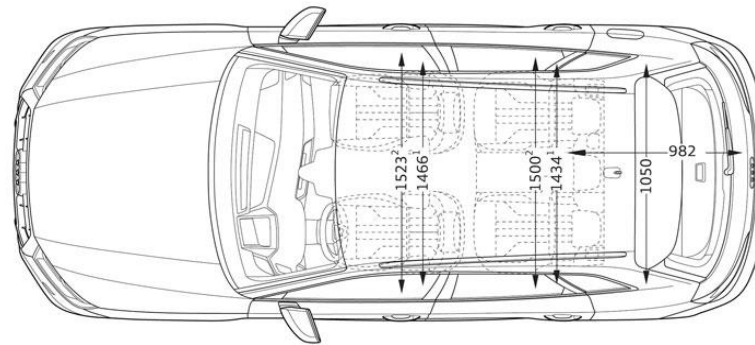
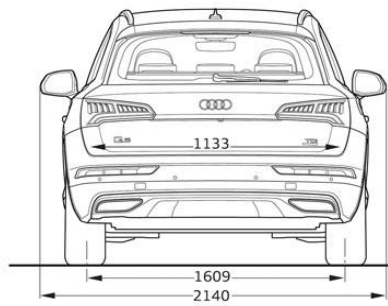
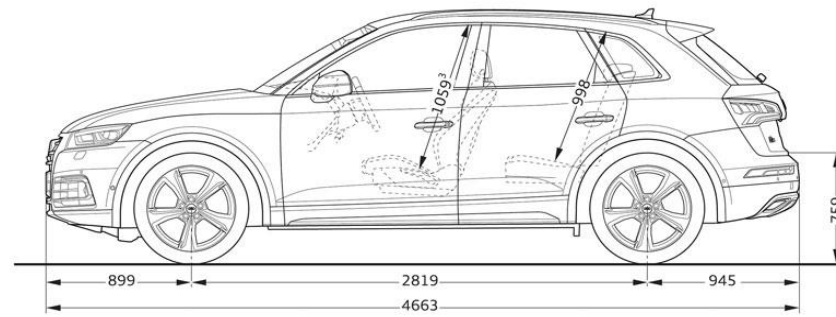
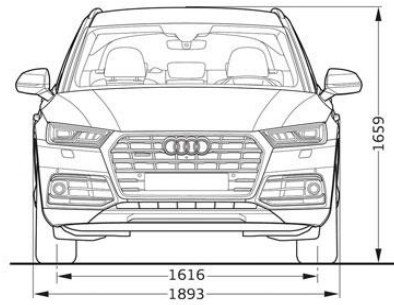

**Misure in millimetri.**

Indicazione delle dimensioni con massa a vuoto.

<sup>1</sup> Larghezza al livello delle spalle. <sup>2</sup> Larghezza al livello dei gomiti. <sup>3</sup> Spazio massimo per la testa.



## Servizi Audi connect - Informazioni aggiuntive

### Informazioni generali

Salvo ove diversamente indicato dalle descrizioni dei Servizi di cui all'elenco qui di seguito riportato, AUDI AG – con sede in Ingolstadt (Germania) società costruttrice di veicoli contraddistinti dal Marchio AUDI (di seguito AUDI AG) - e Volkswagen Group Italia S.p.A (di seguito VGI) con sede in Verona Viale G.R. Gumpert 1 società che distribuisce prodotti e servizi contraddistinti dal marchio AUDI - non raccoglieranno né archiveranno i dati dei clienti. Per quei servizi che prevedono la raccolta, l'archiviazione e l'elaborazione dei dati personali, sarà cura di AUDI e VGI fornire specifica informativa al momento dell'attivazione del singolo servizio attraverso il portale [www.myaudi.com](http://www.myaudi.com), al fine di ottenere l'eventuale consenso del cliente. I Servizi vengono forniti attraverso sim cards installate sulla vettura. I costi di chiamata, collegamento e trasmissione dei dati sono inclusi nel prezzo di acquisto dei servizi AUDI CONNECT per un periodo variabile tra 3 mesi e 10 anni (a seconda dell'equipaggiamento presente sulla vettura) dalla data di consegna della vettura. Decorso tale termine i servizi possono essere rinnovati a pagamento tramite Audi connect store, previa verifica della disponibilità. Poiché necessario per l'effettiva gestione, modifica e per l'utilizzo dei Servizi, si precisa che VGI ed AUDI AG raccolgono, archiviano ed utilizzano i dati relativi alla vettura in conformità della normativa vigente e delle leggi applicabili. I Servizi messi a disposizione sono completamente fruibili nei paesi indicati nelle descrizioni dei singoli equipaggiamenti.

### Modalità Privacy

Il cliente ha la possibilità di disattivare la trasmissione dei dati dalla propria vettura al backend di Audi AG. Tale funzionalità è richiamabile dal display MMI seguendo i seguenti passi: selezione del servizio Audi connect; opzioni; Privacy; "Attiva modalità privacy". Seguendo lo stesso percorso sarà anche possibile ri-attivare la trasmissione dei dati da parte della vettura selezionando la voce "Attiva collegamento dati".

ATTENZIONE: non è possibile la disattivazione completa della trasmissione dei dati in quanto servizi come la chiamata d'emergenza (Emergency call) e la chiamata online in caso di guasto e le contestuali trasmissioni della posizione GPS resteranno attivi.

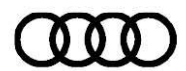

**Audi Q5 TFSI e  
Listino**