



G

Front Surround System
Système Surround Frontal
音箱

ATS-1080

Owner's Manual
Mode d'emploi
Bedienungsanleitung
Bruksanvisning

Manuale di istruzioni
Manual de instrucciones
Gebruikershandleiding
使用说明书

English

Français

Deutsch

Svenska

Italiano

Español

Nederlands

简体中文

EN

FR

DE

SV

IT

ES

NL

ZH-CN

CONTENTS

PRECAUTIONS 4

NOTICE AND INFORMATION 8

BEFORE USING THE UNIT 12

Features..... 12

Accessories..... 14

Using the remote control..... 14

Part names and functions..... 16

PREPARATION 20

1 Installation..... 20

Installing the unit on a TV stand, etc..... 20

2 Connecting a TV..... 21

Connecting a TV that supports Audio Return Channel (ARC)..... 21

Connecting a TV that does not support Audio Return Channel (ARC)..... 22

3 Connecting playback devices..... 23

HDMI connection with a playback device..... 23

Analog connection with a playback device..... 23

4 Connecting an external subwoofer..... 24

Connecting an external subwoofer..... 24

5 Connecting the power cord..... 24

Connecting the power cord..... 24

PLAYBACK 25

Basic operations..... 25

Basic procedure for playback..... 25

Enjoying your favorite sound..... 27

Playback with 3D surround sound..... 27

Playback with surround sound..... 27

Playback with 2-channel stereo sound..... 27

Playback of human voices clearly (clear voice)..... 28

Enjoying enhanced bass sound (bass extension)..... 28

Use of a Bluetooth® device..... 29

Listening to music stored on a Bluetooth® device..... 29

Connecting the unit to two Bluetooth devices simultaneously (multipoint connection)..... 31

Useful features for playback..... 32

Using a TV's remote control to operate the unit (HDMI control)..... 32

Showing audio information with playback..... 33

Operating the unit with the HOME THEATER CONTROLLER app..... 34

CONFIGURATIONS 35

Configuring various functions.....	35
Changing the brightness of the indicators (DIMMER).....	35
Configuring the HDMI control function.....	35
Configuring HDMI audio output.....	36
Setting the auto power standby function.....	36
Enabling/disabling touch panel control (child lock function).....	37
Configuring the Bluetooth standby function.....	37
Initializing the unit.....	38

APPENDIX 39

When any problem appears (General).....	39
When any problem appears (Power and system function).....	39
When any problem appears (Audio).....	42
When any problem appears (Bluetooth®).....	44
Specifications.....	46
Specifications.....	46
Supported HDMI audio and video formats.....	47
Supported digital audio formats.....	48
Information for qualified contractors or dealers.....	49
Mounting the unit on a wall.....	49

PRECAUTIONS

PLEASE READ CAREFULLY BEFORE USE. BE SURE TO FOLLOW THESE INSTRUCTIONS.

The precautions listed below are to prevent risk of harm to the user and others, as well as to prevent property damage, and to help the user use this unit properly and safely. Be sure to follow these instructions.

After reading this manual, be sure to keep it in a safe place where it can be referenced at any time.

- Be sure to request inspections or repairs from the dealer where you purchased the unit or from qualified Yamaha service personnel.
- Yamaha cannot be held responsible for injury to you or damage of the products caused by improper use or modifications to the unit.
- This product is for ordinary homes. Do not use for applications requiring high reliability, such as managing lives, health care or high-value assets.



WARNING

This content indicates “risk of serious injury or death.”

If you notice any abnormality

- If any of the following abnormalities occur, immediately turn off the power and disconnect the power plug. If you are using batteries, remove the batteries from this unit.
 - The power cord/plug is damaged.
 - An unusual smell, unusual sound or smoke is emitted from the unit.
 - Foreign material or water gets into the interior of the unit.
 - There is a loss of sound during use.
 - There is a crack or damage in the unit.Continued use could cause electric shocks, a fire, or malfunctions. Immediately request an inspection or repair from the dealer where you purchased the unit or from qualified Yamaha service personnel.

Power supply

- Do not do anything that could damage the power cord.
 - Do not place it near a heater.
 - Do not bend it excessively or alter it.
 - Do not scratch it.
 - Do not place it under a heavy object.Using the power cord with the core of the cord exposed could cause electric shocks or a fire.
- Do not touch the power plug or cord if there is a chance of lightning. Failure to observe this may cause electric shocks.
- Use this unit with the power supply voltage printed on it. Failure to connect to an appropriate AC outlet may cause a fire, electric shocks, or malfunctions.

- Be sure to use the supplied power cord. Also, do not use the supplied power cord for other units.
Failure to observe the above may cause a fire, burns, or malfunctions.
- Check the electric plug periodically and remove any dirt or dust which may have accumulated on it.
Failure to observe this may cause a fire or electric shocks.
- When setting up the unit, make sure that the AC outlet you are using is easily accessible.
If some trouble or malfunction occurs, immediately turn off the power switch and disconnect the plug from the AC outlet. Even when the power switch is turned off, as long as the power cord is not unplugged from the wall AC outlet, the unit will not be disconnected from the power source.
- If you hear thunder or suspect approaching lightning, quickly turn off the power switch and pull the power plug from the AC outlet.
Failure to observe this may cause a fire or malfunctions.
- If not using the unit for long periods of time, be sure to pull the power plug from the AC outlet.
Failure to observe this may cause a fire or malfunctions.

Installation

- Install in the manner instructed in the manual.
Falling or toppling may result in injury or damage.
- Confirm that the finished installation is safe and secure. Also, carry out safety inspections periodically.
Failure to observe this may cause devices to fall and result in injury.

Do not disassemble

- Do not disassemble or modify this unit.
Failure to observe this may cause a fire, electric shocks, injury, or malfunctions.

Water warning

- Do not expose the unit to rain, use it near water or in damp or wet conditions, or place on it any containers (such as vases, bottles or glasses) containing liquids which might spill into any openings or places where water may drop. A liquid such as water getting into the unit may cause a fire, electric shocks, or malfunctions.
- Never insert or remove an electric plug with wet hands. Do not handle this unit with wet hands.
Failure to observe this may cause electric shocks or malfunctions.

Fire warning

- Do not place any burning items or open flames near the unit, since they may cause a fire.

Maintenance and care

- Do not use aerosols or spray-type chemicals that contain combustible gas for cleaning or lubrication.
The combustible gas will remain inside the unit, which may cause explosion or fire.

Handling caution

- Be careful not to drop or apply strong impact to this unit.
Failure to observe this may cause electric shocks, a fire, or malfunctions.

Battery use

- **DO NOT INGEST BATTERY, CHEMICAL BURN HAZARD**
The remote control supplied with this product contains a coin/button cell battery. If the coin/button cell battery is swallowed, it can cause severe internal burns in just 2 hours and can lead to death. Keep new and used batteries away from children. If the battery compartment does not close securely, stop using the product and keep it away from children.
If you think batteries might have been swallowed or placed inside any part of the body, seek immediate medical attention.

- Do not disassemble a battery.
If the contents of the battery get on your hands or in your eyes, it can cause blindness or chemical burns.
- Do not dispose of a battery in fire.
Do not expose a battery to high temperatures, such as direct sunlight or a fire.
Doing so may result in the battery bursting, causing a fire or injury.
- Do not attempt to recharge batteries that are not intended to be charged.
Charging could cause the battery to burst or leak, which can cause blindness, chemical burns, or injury.
- If the batteries do leak, avoid contact with the leaked fluid.
Battery fluid is corrosive and may possibly cause loss of sight or chemical burns. If the batteries do leak, avoid contact with the leaked fluid. If the battery fluid should come in contact with your eyes, mouth, or skin, wash immediately with water and consult a doctor.

Wireless unit

- Do not use this unit near medical devices or inside medical facilities.
Radio waves from this unit may affect electro-medical devices.
- Do not use this unit within 15 cm (6 in) of persons with a heart pacemaker implant or a defibrillator implant.
Radio waves from this unit may affect electro-medical devices, such as a heart pacemaker implant or defibrillator implant.



CAUTION

This content indicates “risk of injury.”

Power supply

- Do not use an AC outlet where the power plug fits loosely when inserted.
Failure to observe this may cause a fire, electric shocks, or burns.

- When disconnecting the power plug, always hold the plug itself and not the cord.
Pulling by the cord can damage it and cause electric shocks or a fire.
- Insert the power plug firmly all the way into the AC outlet.
Using the unit when it is not plugged in sufficiently can cause dust to accumulate on the plug, causing a fire or burns.

Installation

- Do not place the unit in an unstable position where it might accidentally drop or fall over and cause injuries.
- When installing this unit, do not obstruct heat dissipation.
 - Do not cover it with any cloth.
 - Do not install it on a carpet or rug.
 - Do not block this unit’s ventilation holes (cooling slits).
 - Do not install the unit in other ways than indicated.
 - Do not use the device in a confined, poorly-ventilated location.
Failure to observe the above may trap heat inside the unit, causing a fire or malfunctions. Ensure that there is adequate space around the unit: at least 10 cm (4 in) on top, 10 cm (4 in) on the sides, and 10 cm (4 in) on the rear.
- Do not install the unit in other ways than indicated.
Failure to observe this may cause malfunctions or for the unit to fall and cause injury.
- Do not install the unit in places where it may come into contact with corrosive gases or salt air or places that have excessive smoke or steam.
Doing so may result in malfunction.
- Avoid being near the unit during a disaster, such as an earthquake.
Since the unit may turn over or fall and cause injury, quickly move away from the unit and go to a safe place.
- Before moving this unit, be sure to turn off the power switch and disconnect all connection cables.
Failure to observe this may damage the cables or cause you or someone else to trip and fall.
- For proper mounting the unit on a wall, make sure to have it done by the dealer from where you purchased the unit or by qualified service personnel.
Failure to observe this may cause the installation to fall and result in injury.
Installation requires special skills and experience.

Hearing loss

- Do not use the unit for a long period of time at a high or uncomfortable volume level, since this can cause permanent hearing loss. If you experience any hearing loss or ringing in the ears, consult a physician.
- Before connecting the unit to other devices, turn off the power for all devices.
Failing to do so may result in hearing loss, electric shock, or device damage.

Maintenance and care

- Remove the power plug from the AC outlet before cleaning the unit.
Failure to observe this may cause electric shocks.

Handling caution

- Do not insert foreign materials such as metal or paper into the openings of this unit.
Failure to observe this may cause a fire, electric shocks, or malfunctions.
- Keep small parts out of the reach of infants.
Your children may accidentally swallow them.
- Do not do the following:
 - stand on or sit on the equipment.
 - put heavy items on top of the equipment.
 - place the equipment in a stack.
 - apply unreasonable force to buttons, switches, input/output terminals, etc.
 - hang on the equipment.
 - lean against the equipment.Failure to observe this may cause injuries or damage to the equipment.
- Avoid pulling the connected cables to prevent injuries or damage to the unit by causing it to fall.

Battery use

- Do not use batteries other than specified batteries.
Doing so cause fire, burns, or inflammation due to leakage.

- Keep batteries away from children.
A child could accidentally swallow a battery. Failure to observe this may also cause inflammation due to battery fluid leaks.
- Do not put in a pocket or bag, carry, or store batteries together with pieces of metal.
The battery could short, burst, or leak, causing a fire or injury.
- Always make sure all batteries are inserted in conformity with the +/- polarity markings.
Failure to do so might result in a fire, burns, or inflammation due to fluid leaks.
- When the batteries run out, or if the unit is not to be used for a long time, remove the batteries from the remote control to prevent possible leakage of the battery fluid.
- When storing or discarding batteries, insulate the terminal area by applying tape, or some other protection.
Mixing them with other batteries or metal objects can cause a fire, burns, or inflammation due to fluid.

NOTICE AND INFORMATION

Notice

Indicates points that you must observe in order to prevent product failure, damage or malfunction and data loss.

Power supply

- If not using the unit for a long period of time, be sure to pull the power plug from the outlet. Even if this unit is turned off by [⏻] (Standby/On), a minute current is still flowing.

Installation

- Do not use this unit in the vicinity of other electronic equipment, such as a TV, radio, or mobile phone. Failure to observe this may cause this unit or the TV or radio to produce noise.
- Do not use this unit in a location that is exposed to direct sunlight that becomes extremely hot, such as near a heater, or extremely cold, or that is subject to excessive dust or vibration. Failure to observe this may cause the unit's panel to become deformed, the internal components to malfunction, or for operation to become unstable.
- If using a wireless function, avoid installing this unit near metal walls or desks, microwave ovens, or other wireless network devices.
Obstructions could shorten the transmission distance.

Connections

- If connecting external units, be sure to thoroughly read the manual for each unit and connect them in accordance with the instructions.
Failure to properly handle a unit in accordance with the instructions could cause malfunctions.
- Do not connect this unit to industrial units.
Digital audio interface standards for consumer use and industrial use are different. This unit has been designed to connect to a consumer-use digital audio interface. Connections to an industrial-use digital audio interface could not only cause this unit to malfunction, but could also damage the speakers.

Handling

- Do not place vinyl, plastic, or rubber products on this unit. Failure to observe this may cause discoloration or deformation in the panel of this unit.
- If the ambient temperature changes drastically (such as during unit transportation or under rapid heating or cooling) and there is a chance condensation may have formed in the unit, leave the unit for several hours without turning on the power until it is completely dry before use. Using the unit while there is condensation can cause malfunctions.

Maintenance and care

- When cleaning the unit, use a dry, soft cloth. Using chemicals such as benzene or thinner, cleaning agents, or chemical scrubbing cloths can cause discoloration or deformation.

Speakers

- Do not touch the speaker units. Failure to observe this may damage the speaker units.

About disposal

- Be sure to discard used batteries in accordance with local regulations.

Information for users on collection and disposal of old equipment and used batteries:



These symbols on the products, packaging, and/or accompanying documents mean that used electrical and electronic products and batteries should not be mixed with general household waste. For proper treatment, recovery and recycling of old products and used batteries, please take them to applicable collection points, in accordance with your national legislation.



By disposing of these products and batteries correctly, you will help to save valuable resources and prevent any potential negative effects on human health and the environment which could otherwise arise from inappropriate waste handling.



For more information about collection and recycling of old products and batteries, please contact your local municipality, your waste disposal service or the point of sale where you purchased the items.

Pb

For business users in the European Union:

If you wish to discard electrical and electronic equipment, please contact your dealer or supplier for further information.

Information on Disposal in other Countries outside the European Union:

These symbols are only valid in the European Union. If you wish to discard these items, please contact your local authorities or dealer and ask for the correct method of disposal.

Note for the battery symbol (bottom two symbol examples):

This symbol might be used in combination with a chemical symbol. In this case it complies with the requirement set by the EU Battery Directive for the chemical involved.

(weee_battery_eu_en_02)

Information

Indicates notes on instructions, restrictions on functions, and additional information that may be helpful.

About the name plate of the unit

The model number, serial number, power requirements, etc., may be found on or near the name plate, which is at the bottom of the unit.

You should note this serial number in the space provided below and retain this manual as a permanent record of your purchase to aid identification in the event of theft.

Model No.

Serial No.

(bottom_en_01)

Trademarks

DOLBY AUDIO

Manufactured under license from Dolby Laboratories. Dolby, Dolby Audio, Pro Logic, and the double-D symbol are trademarks of Dolby Laboratories.



For DTS patents, see <http://patents.dts.com>.

Manufactured under license from DTS, Inc. DTS, the Symbol, DTS and the Symbol together, DTS Digital Surround, and DTS Virtual:X are registered trademarks or trademarks of DTS, Inc. in the United States and/or other countries.

© DTS, Inc. All Rights Reserved.

App StoreSM

App Store is a service mark of Apple Inc.



The terms HDMI, the HDMI Logo, and High-Definition Multimedia Interface are trademarks or registered trademarks of HDMI Licensing LLC in the United States and other countries.

x.v.ColorTM

"x.v.Color" is a trademark of Sony Corporation.





The Bluetooth[®] word mark and logos are registered trademarks owned by Bluetooth SIG, Inc. and any use of such marks by Yamaha Corporation is under license.

Blu-rayTM

"Blu-ray DiscTM", "Blu-rayTM", and the logos are trademarks of the Blue-ray Disc Association.

About content in this manual

- This manual is for the following readers:
 - the users of the unit
 - the constructor, builder and dealer that mount the unit on the wall
- This manual uses the following signal words for the important information:
 -  **WARNING**
This content indicates “risk of serious injury or death.”
 -  **CAUTION**
This content indicates “risk of injury.”
 - **NOTICE**
Indicates points that you must observe in order to prevent product failure, damage or malfunction and data loss, as well as to protect the environment.
 - **NOTE**
Indicates notes on instructions, restrictions on functions, and additional information that may be helpful.
- The illustrations and screens in this manual are for instructional purposes only.
- The company names and product names in this manual are the trademarks or registered trademarks of their respective companies.
- Software may be revised and updated without prior notice.

BEFORE USING THE UNIT

Features

Introduction

This front surround system with its built-in subwoofers allows for the enjoyment of dynamic sound with video played on a TV.

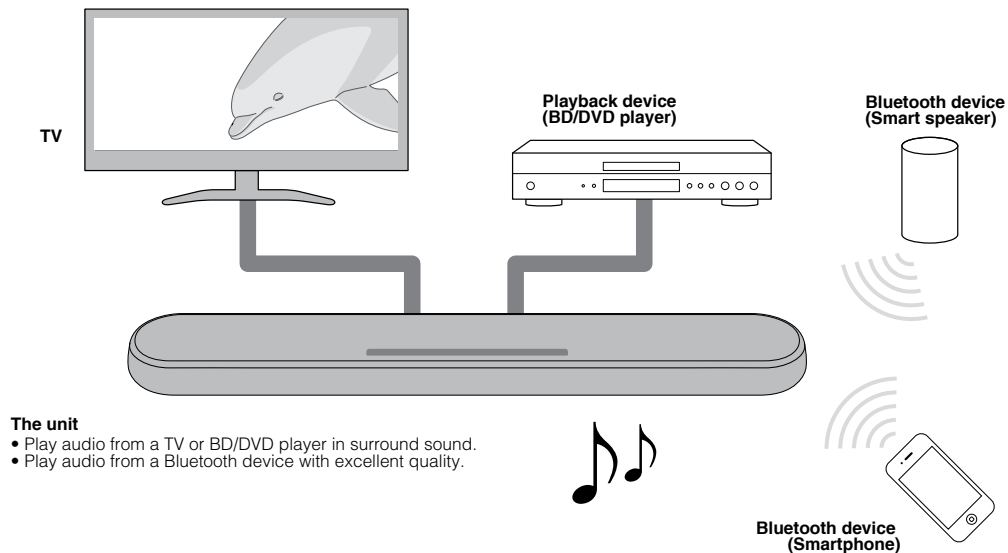

3D surround playback

Surround sound can be heard not only from horizontal directions, but also from varying heights when DTS Virtual:X is used. For details, see the following:

- “Playback with 3D surround sound” (p.27)

Transmission of 4K high dynamic range (HDR) video

Enjoy high-resolution video from a cable or satellite set top box, or a BD/DVD player. When a TV that supports Audio Return Channel (ARC) is used, this ARC-compatible unit can be connected to the TV via a single HDMI cable. For details, see the following:

- “Connecting a TV that supports Audio Return Channel (ARC)” (p.21)
- “Supported HDMI audio and video formats” (p.47)

HDMI control function

Link functions of a TV and the unit are available using the TV's remote control. For details, see the following:

- “Using a TV's remote control to operate the unit (HDMI control)” (p.32)

Support for multipoint connection of Bluetooth devices

Easily play content from a Bluetooth-compatible smartphone, tablet, or PC. In addition, the unit supports multipoint connection and can switch between two Bluetooth devices for playback. Our exclusive

Compressed Music Enhancer technology improves sound quality and characteristics, and can be used to enjoy realistic and impressive sound. For details, see the following:

- “Connecting the unit to two Bluetooth devices simultaneously (multipoint connection)” (p.31)

HOME THEATER CONTROLLER app

HOME THEATER CONTROLLER, a free app for smartphones, allows you to easily operate the unit using a smartphone. For details, see the following:

- “Operating the unit with the HOME THEATER CONTROLLER app” (p.34)

Bass extension

The bass extension function boosts low bass levels to enjoy more powerful sound. For details, see the following:

- “Enjoying enhanced bass sound (bass extension)” (p.28)

Clear voice

The clear voice function makes speech, such as dialog and narration, clearer. For details, see the following:

- “Playback of human voices clearly (clear voice)” (p.28)

Accessories

Checking the accessories

Make sure you have received all of the following accessories.



The unit



Remote control
* A CR2025 Lithium battery has already been inserted into the remote control.



Power cord



Optical digital audio cable



Mounting template
* Use when mounting the unit on a wall.



Spacers (x 2/sheet)
* Use when mounting the unit on a wall.



Owner's Manual
(this booklet)

Using the remote control

Preparing the remote control

Remove the battery's insulating strip before attempting to use the remote control.

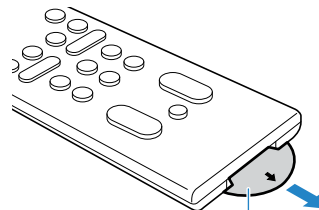

Battery's insulating strip

Operating range of the remote control

Operate the remote control within the range shown in the following figure.

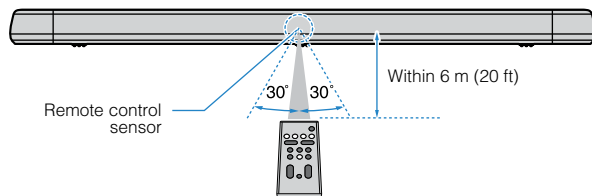

NOTE

When the unit is mounted on a wall, point the remote control at the remote control sensor on the top panel. For details, see the following:

- “Part names and functions of the front/top panel” (p.16)
- “Mounting the unit on a wall” (p.49)

Replacing the battery in the remote control

Press and hold the release tab firmly in the direction indicated by [A], and slowly slide the battery holder out in the direction indicated by [B].

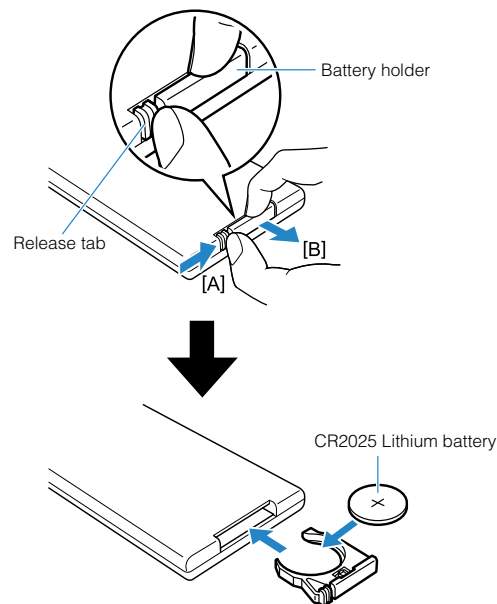

Part names and functions

Part names and functions of the front/top panel

The part names and functions of the front and top panels are as follows.

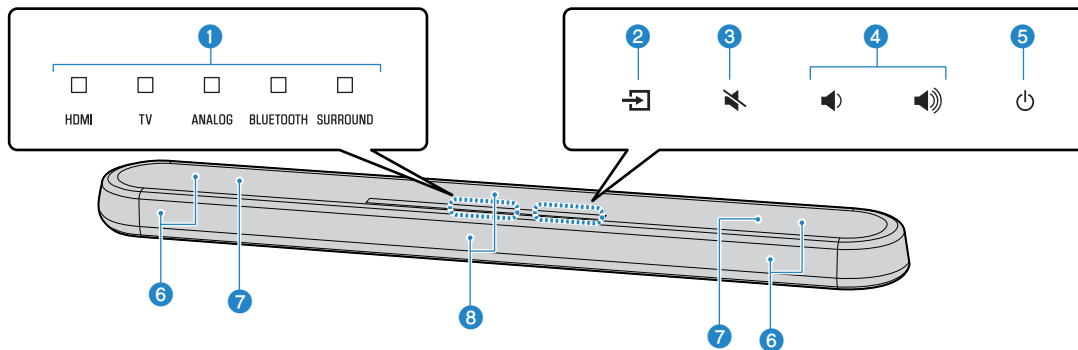

1 Indicators

The indicators on the top panel flash or glow, to show the operation and setting status. In this manual, indicators status, such as off, glowing, and flashing, are shown as the illustrations below.



Off



Glow

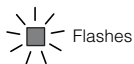

Flashes

NOTE

The brightness of the indicators can be changed using DIMMER on the remote control. For details, see the following:

- “Changing the brightness of the indicators (DIMMER)” (p.35)

2 (input)

Select an input source to be played back (p.25).

3 (mute)

Mute the audio output (p.25). Touch again to unmute.

4 / (volume +/-)

Adjust the volume (p.25).

5 (power)

Turn on or off the unit.

NOTE

The unit may automatically turn off when the auto power standby function is enabled (p.36).

6 **Speakers**

7 **Dual built-in subwoofers**

The built-in subwoofers are located in the top part of the unit.

⑥ Remote control sensors

Receive infrared signals from the remote control of the unit (p.15).

NOTE

- ②, ③, ④ and ⑤ are touch sensors. Touch icons with your finger to control functions.
- Do not place any objects on the touch panel as doing so may result in unintended operations.
- When touch panel control is disabled, no operations can be performed using the unit's touch panel. This prevents accidental operation of the unit. For details, refer to the following:
 - “Enabling/disabling touch panel control (child lock function)” (p.37)

Part names and functions of the rear panel

The part names and functions of the rear panel are as follows.

The illustrations in this manual include labels next to the jacks on the bottom of the unit for easy identification.

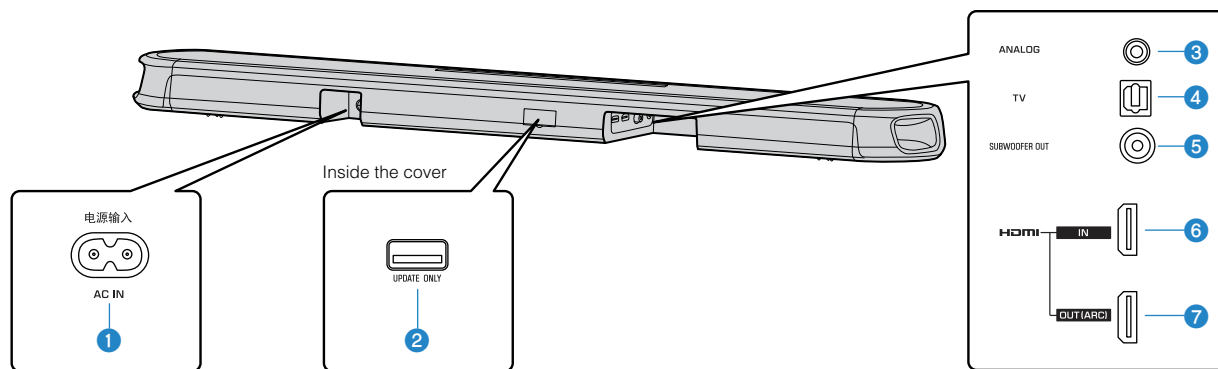

1 AC IN jack

Connect the power cord of this unit (p.24).

2 UPDATE ONLY jack

Use to update this unit's firmware. The jack is located inside the cover.

Refer to the instructions supplied with the firmware for details.

3 ANALOG input jack

For connecting to an external device with a 3.5 mm stereo mini plug cable and inputting audio signals (p.23).

4 TV input jack

For connecting to a TV with an optical digital audio cable and inputting audio signals (p.22).

5 SUBWOOFER OUT jack

For connecting to an external subwoofer with an RCA mono cable (p.24).

6 HDMI IN jack

For connecting to an HDMI-compatible playback device, such as a BD/DVD player, a satellite and cable TV tuner, and a game console, and inputting video/audio signals (p.23).

7 HDMI OUT (ARC) jack

For connecting to an HDMI-compatible TV and outputting video/audio signals (p.21). When a TV that supports Audio Return Channel (ARC) is used, TV audio signal can also be input through this jack.

Part names and functions of the remote control

The part names and functions of the supplied remote control are as follows.

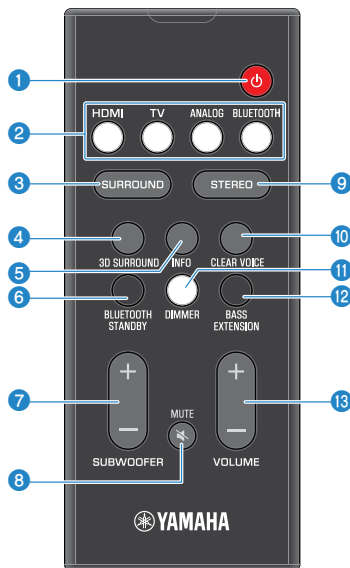

1 **Power button**

Turn on/off the unit.

Turned on



HDMI TV ANALOG BLUETOOTH SURROUND

The indicator for the last input source selected glows.

Turned off (Bluetooth standby function enabled) (p.37)



HDMI TV ANALOG BLUETOOTH SURROUND

2 **Input buttons**

Select an input source to be played back.

- HDMI : Sound from a device connected to the HDMI IN jack (p.23)
- TV : TV audio (p.21)
- ANALOG : Sound from a device connected to the ANALOG input jack (p.23)
- BLUETOOTH : Sound from a Bluetooth device (p.31)

3 **SURROUND button**

Switch to surround playback (p.27).

4 **3D SURROUND button**

Switch to 3D surround playback (p.27).

5 **INFO button**

Indicate audio signal information of the input source being played or bass extension setting (p.33).

6 **BLUETOOTH STANDBY button**

Hold down the key for more than 3 seconds to enable/disable the Bluetooth standby function (p.37).

7 **SUBWOOFER (+/-) button**

Adjust the volume of the subwoofer (p.25).

8 **MUTE button**

Mute the audio output (p.25). Press the key again to unmute.

9 **STEREO button**

Switch to stereo (2-channel) playback (p.27).

10 **CLEAR VOICE button**

Enable/disable the clear voice function (p.28).

11 **DIMMER button**

Change the brightness of the indicators (p.35).

12 **BASS EXTENSION button**

Enable/disable the bass extension function (p.28).

13 **VOLUME (+/-) button**

Adjust the volume of the unit (p.25).

PREPARATION

1 Installation

Installing the unit on a TV stand, etc.

Position the unit with the touch panel facing up on a TV stand, etc.

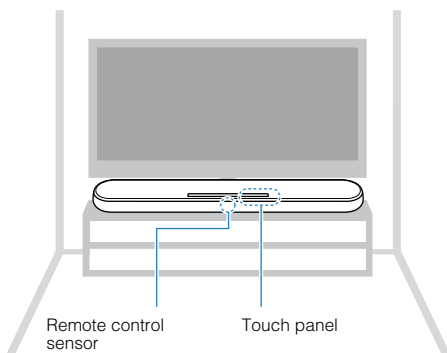

NOTICE

- Do not stack the unit and a BD/DVD player or other device directly on each other. Doing so may cause a malfunction due to vibrations.
- Avoid touching, and never place any weight or pressure on the speakers (portion covered with fabric) on the top of the unit. Doing so may damage the speakers.
- The unit contains non-magnetic shielding speakers. Do not place magnetically sensitive items (hard disk drive, etc.) near the unit.

NOTE

The unit can also be mounted on a wall. Some knowledge of building construction is required for safe installation. Please have a qualified contractor or dealer install the unit on a wall. For details, refer to the following:

- "Information for qualified contractors or dealers" (p.49)

2 Connecting a TV

Connecting a TV that supports Audio Return Channel (ARC)

Connect the TV, which supports Audio Return Channel (ARC), to the unit with an HDMI cable (sold separately).

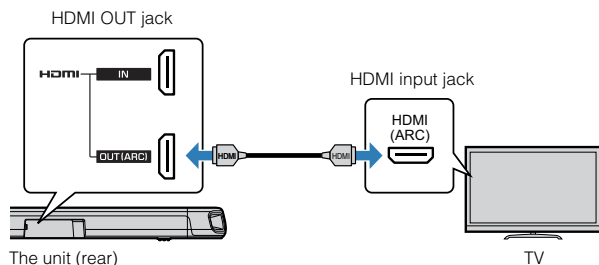

What is Audio Return Channel (ARC)?

In order for the unit to play audio from a TV, the TV must usually be connected to the unit via an audio cable as well as an HDMI cable. If, however, the TV supports Audio Return Channel (ARC), TV audio signals can be input to the unit via the HDMI cable that outputs video signals from the unit to the TV.

NOTE

- Connect an HDMI cable to the audio return channel supported jack (the jack with “ARC” indicated) on TV.
- Enable the HDMI control function of the unit to activate the Audio Return Channel (ARC). For details, see the following:
 - “Configuring the HDMI control function” (p.35)
- Use a 19-pin HDMI cable with the HDMI logo printed on it. A cable with a maximum length of 5 m (16 ft) is recommended to prevent degradation of signal quality.
- Use a premium high-speed HDMI cable for playback of 3D and 4K video content.
- The unit supports HDCP version 2.2, a copy protection technology. For playback of 4K video, connect the unit to the HDMI input jack (one compatible with HDCP 2.2) on an HDCP 2.2-compliant TV.
- The TV input jack cannot be used when a TV that supports the Audio Return Channel is connected to the unit.

Connecting a TV that does not support Audio Return Channel (ARC)

Connect the TV to the unit with an HDMI cable (sold separately) and an optical digital audio cable (supplied).

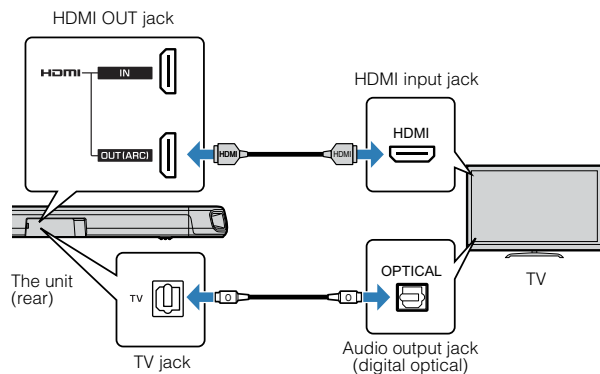

NOTE

- Use a 19-pin HDMI cable with the HDMI logo printed on it. A cable with a maximum length of 5 m (16 ft) is recommended to prevent degradation of signal quality.
- Use a premium high-speed HDMI cable for playback of 3D and 4K video content.
- The unit supports HDCP version 2.2, a copy protection technology. For playback of 4K video, connect the unit to the HDMI input jack (one compatible with HDCP 2.2) on an HDCP 2.2-compliant TV.
- When connecting the supplied optical digital audio cable, be sure to remove the cap and check the plug's orientation before connecting it.
- If the TV has no optical jack, connect the audio output jack on the TV to the ANALOG input jacks on the unit. For details, see the following:
 - “Analog connection with a playback device” (p.23)

3 Connecting playback devices

HDMI connection with a playback device

Connect a playback device such as a BD/DVD player to the unit with an HDMI cable (sold separately). Use the HDMI cable to best connect a playback device equipped with the HDMI output jack.

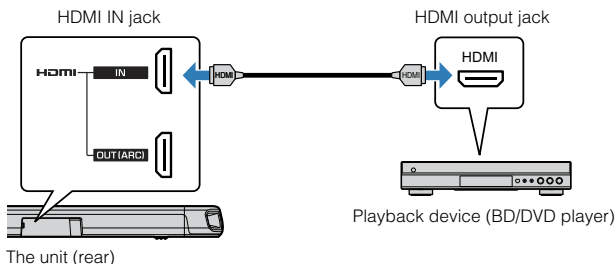

NOTE

- Once the HDMI control function has been activated, video and audio contents from playback devices can be output from the TV even when the unit is turned off (HDMI signal pass-through). For details, see the following:
 - “Configuring the HDMI control function” (p.35)
- Use a 19-pin HDMI cable with the HDMI logo printed on it. A cable with a maximum length of 5 m (16 ft) is recommended to prevent degradation of signal quality.
- Use a premium high-speed HDMI cable for playback of 3D and 4K video content.
- The unit supports HDCP version 2.2, a copy protection technology. For playback of 4K video, connect the unit to the HDMI output jack on a HDCP 2.2-compliant BD/DVD player.

Analog connection with a playback device

Connect a playback device, such as a game console or a TV that does not have an optical digital audio output, to the unit via a 3.5 mm stereo mini plug cable (sold separately).

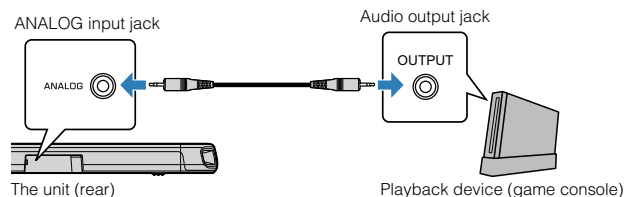

CAUTION

- If volume can be adjusted on the device connected to the unit's ANALOG input jack, set that device's volume to the same level as that of other devices connected to the unit's HDMI IN jack to prevent volume from being louder than expected.

NOTE

When connecting the video device, connect the video device's video output to the TV's video input directly.

4

Connecting an external subwoofer

Connecting an external subwoofer

The unit has dual built-in subwoofers; however you can connect a subwoofer equipped with built-in amplifier when you want to enhance low frequency sound.

Connect an external subwoofer to the unit via an RCA mono cable (sold separately).

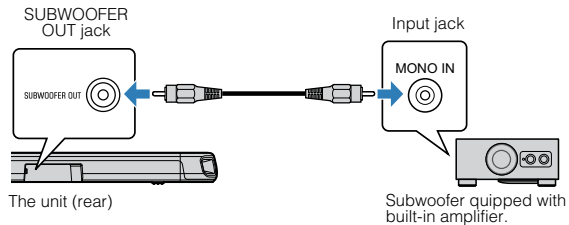

NOTE

Sound is output from both the built-in subwoofers and external subwoofer.

5

Connecting the power cord

Connecting the power cord

After all connections are complete, connect the supplied power cord to the AC IN jack on the unit and plug the power cord into an AC wall outlet.

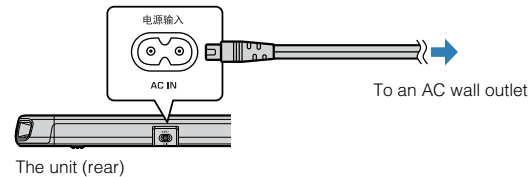

PLAYBACK

Basic operations

Basic procedure for playback

Basic procedure for playing back music is as follows.

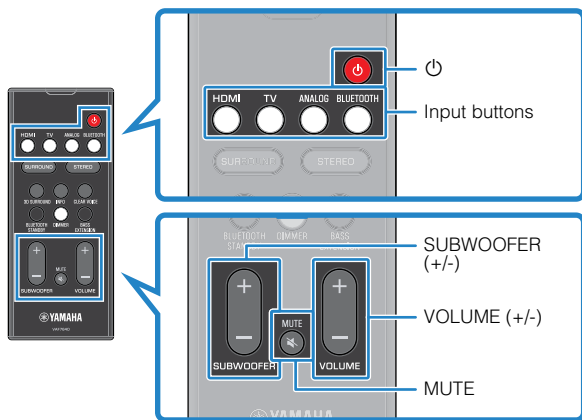

- 1 Press to turn on the unit.
- 2 Turn on the external devices (such as a TV or BD/DVD player, game console) connected to the unit.

3 Use the input buttons to select an input source to be played back.

HDMI: Sound from a device connected to the HDMI IN jack

TV: TV audio

ANALOG: Sound from a device connected to the ANALOG input jack

BLUETOOTH: Sound from a Bluetooth device

The indicator for the selected input source glows.

Example

When TV is selected



4 Start playback on the external device selected in step 3.

5 Press VOLUME (+/-) to adjust the volume.



When audio is output from both TV speaker and the unit, mute the TV sound.

6 Adjust sound settings to suit individual preferences.

NOTE

- For details on adjusting sound settings, see the following:
 - “Playback with 3D surround sound” (p.27)
 - “Playback with surround sound” (p.27)
 - “Playback with 2-channel stereo sound” (p.27)
 - “Playback of human voices clearly (clear voice)” (p.28)
 - “Enjoying enhanced bass sound (bass extension)” (p.28)
- For details on playback music files stored on a Bluetooth device, see the following:
 - “Listening to music stored on a Bluetooth® device” (p.29)
- To mute the sound, press MUTE. Press MUTE again to unmute.

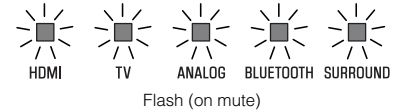

- When sound input to the HDMI IN jack is output from the TV, the volume level does not change even if you press VOLUME (+/-) or MUTE.
- To adjust the subwoofer volume, press SUBWOOFER (+/-). The subwoofer volume can be adjusted separately from the whole volume.



- When playing audio/video from a device connected to the TV, select TV as the unit’s input source, and select the playback device with the input selector on the TV.

Enjoying your favorite sound

Playback with 3D surround sound

Press 3D SURROUND to switch to 3D surround playback according to the input source or your individual preference.

When 3D surround playback is selected, DTS Virtual:X makes it possible to hear sound not only from horizontal directions, but also from varying heights.

The SURROUND indicator glows blue.



NOTE

The TV Program, Movie, Music, Sports, or Game surround mode can be selected using the HOME THEATER CONTROLLER app installed on a smartphone that supports the Bluetooth function. For details, see the following:

- "Operating the unit with the HOME THEATER CONTROLLER app" (p.34)

Playback with surround sound

Press SURROUND to switch to surround playback according to the input source or your individual preference.

The SURROUND indicator glows white.



NOTE

The TV Program, Movie, Music, Sports, or Game surround mode can be selected using the HOME THEATER CONTROLLER app installed on a smartphone that supports the Bluetooth function. For details, see the following:

- "Operating the unit with the HOME THEATER CONTROLLER app" (p.34)

Playback with 2-channel stereo sound

Press STEREO to switch to 2-channel stereo playback. You can enjoy playback sources with your favorite sound mode.

When stereo playback is enabled, the SURROUND indicator goes out.



Playback of human voices clearly (clear voice)

Press CLEAR VOICE to turn on the clear voice function. Human voices such as lines in movies and TV shows, or news and sport commentary, are played clearly.

Press the button again to disable the function.

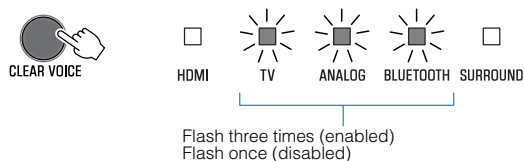

NOTE

Press INFO to confirm whether the clear voice function is enabled or disabled. For details, refer to the following:

- “Showing audio information with playback” (p.33)

Enjoying enhanced bass sound (bass extension)

Press BASS EXTENSION to turn on the bass extension function. You can enjoy enhanced bass sound and more powerful sound.

Press the button again to disable the function.

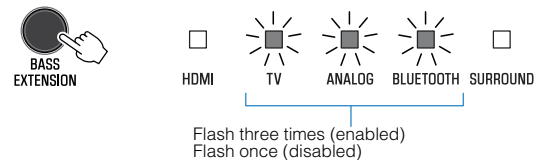

NOTE

Press INFO to confirm whether the bass extension function is enabled or disabled. For details, refer to the following:

- “Showing audio information with playback” (p.33)

Use of a Bluetooth® device

Listening to music stored on a Bluetooth® device

Music files stored on a Bluetooth device, such as a smartphone, smart speaker, or digital music player, can be played back on the unit over a wireless connection.

The unit can be connected to two Bluetooth devices simultaneously (Music cannot be played from both devices simultaneously).

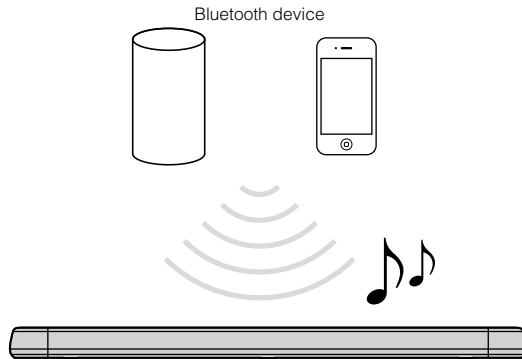

NOTE

The Bluetooth standby function is enabled by default. When a Bluetooth device is connected to this unit while the unit is off, the unit will be turned on and will be immediately ready to play sound from the Bluetooth device. For details, refer to the following:

- “Configuring the Bluetooth standby function” (p.37)

1 Press **BLUETOOTH** to select “Bluetooth” as the input source.

The **BLUETOOTH** indicator on the unit flashes.



NOTE

If Bluetooth devices have been connected before, the unit will connect to the last played device when **BLUETOOTH** is pressed.

2 On the Bluetooth device, enable the Bluetooth function.

The Bluetooth device list appears on the Bluetooth device.

3 Select “YAS-108 Yamaha” (or “YamahaAV”) in the list.

If a passkey (PIN) is required, enter the number “0000”.

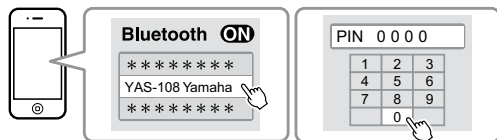

When the connection between the Bluetooth device and the unit is established, a completion message is displayed on the Bluetooth device, and the BLUETOOTH indicator on the unit glows.



4 Play back a song on the Bluetooth device.

The unit will begin playing audio from the Bluetooth device.

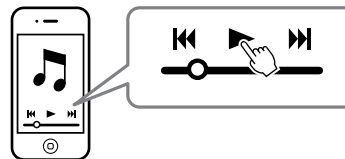

NOTE

- To terminate the Bluetooth connection, perform one of the following operations.
 - Turn off the Bluetooth function on the Bluetooth device.
 - Hold down BLUETOOTH for more than 3 seconds.
 - Select an input source other than Bluetooth using the input buttons on the unit.
 - Turn off the unit.
- If the Bluetooth connection is terminated when the unit's input is BLUETOOTH, the BLUETOOTH indicator flashes and the unit enters the connection wait status.
- Adjust the volume level of the Bluetooth device as required.
- Perform Bluetooth connection with the Bluetooth device and unit within 10 m (33 ft) of each other.
- See documentation supplied with your Bluetooth device for more information.

Connecting the unit to two Bluetooth devices simultaneously (multipoint connection)

The unit can be connected to two Bluetooth devices at the same time.

Follow these instructions to switch between the Bluetooth devices for playback.

1 Stop playback on the Bluetooth device from which audio is currently being played.

2 Start playback on the other Bluetooth device.

The unit will begin playing audio from the other Bluetooth device.

NOTE

When connecting a Bluetooth device that has not previously been connected to the unit, disconnect the Bluetooth device currently connected to the unit and connect the new Bluetooth device.

Useful features for playback

Using a TV's remote control to operate the unit (HDMI control)

The HDMI control function coordinates TV and unit operation so that the unit can be operated using the TV's remote control.

When the unit is connected to a TV via HDMI cable, the TV's remote control can be used to perform the following operations.

Operations that can be controlled via the TV's remote control

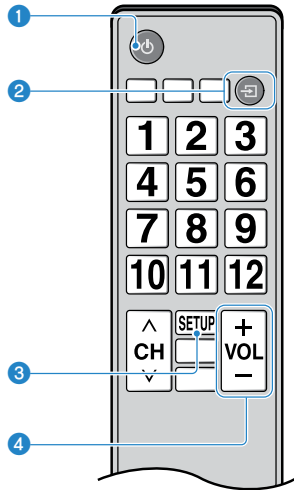

1 Turn on/off

Both the TV and the unit turn on/off at the same time.

2 Switch input sources

The unit's input source switches accordingly when the TV's input source is switched.

For example, when a TV program is selected on the TV, the unit's audio input source is switched to the HDMI OUT (ARC) jack using the ARC function or TV input jack.

And also, when a BD/DVD player is connected to the HDMI IN jack on the unit, the unit's input source switches to HDMI when the BD/DVD player is selected with the TV's remote control.

3 Switch the audio output device

You can switch the audio output device to the TV or the unit.

4 Adjust volume

The unit's volume can be adjusted when the TV's audio output is set to the unit.

NOTE

- If you are unable to operate the unit with your TV's remote control, configure the HDMI control function of your TV and the unit. For details, see the following:
 - “Configuring the HDMI control function” (p.35)
- The input source can be switched while the unit is off (HDMI signal pass-through).
- The volume displays on the TV and unit may not be the same.

Showing audio information with playback

The type of audio signal being played, whether Dolby Pro Logic II is enabled or disabled, and bass extension and clear voice settings can be confirmed by the status of indicators.

1 Press INFO on the remote control.

The indicators on the unit will show the following audio information for three seconds immediately after INFO is pressed.

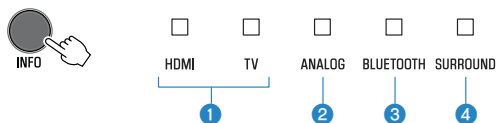

- 1 Show the type of audio signal.**
HDMI glows (white): Dolby Digital
HDMI glows (red): DTS
TV glows (white): AAC
HDMI and TV off: PCM/analog input/no input
- 2 Show whether Dolby Pro Logic II is enabled or disabled. Dolby Pro Logic II is enabled automatically when 2-channel stereo signals are played in surround sound.**
Glows: Enabled
Off: Disabled
- 3 Show the bass extension function setting.**
Glows: Enabled
Off: Disabled
- 4 Show the clear voice function setting.**
Glows: Enabled
Off: Disabled

Operating the unit with the HOME THEATER CONTROLLER app

When the free HOME THEATER CONTROLLER app is installed on a mobile device such as a smartphone, the unit can be operated using the mobile device. In addition to basic unit operation, various functions, including surround mode selection and tone adjustment, can be more precisely configured using the app than is possible using the remote control.

For details on the HOME THEATER CONTROLLER app, see the product information on the Yamaha website.

CONFIGURATIONS

Configuring various functions

Changing the brightness of the indicators (DIMMER)

Change the brightness of the indicators on the unit.

Each time DIMMER is pressed, the brightness of the indicators changes as follows.

Dim (default setting) → Off → Bright → Dim → ...



Indicators glow brightly just after operation and change to the specified brightness after a few seconds.

Configuring the HDMI control function

Enable or disable the unit's HDMI control function (link function). This function coordinates TV and unit operation so that the unit can be operated using the TV's remote control.

This function is enabled by default.

1 Turn off the unit.

2 Press and hold HDMI at least three seconds.

The HDMI control function is enabled or disabled, and the unit turns on. The indicator shows HDMI control function status for several seconds immediately after the unit is turned on.



NOTE

- Enable the HDMI control function when connecting a TV that supports Audio Return Channel (ARC), or when using HDMI signal pass-through. For details, see the following:
 - “Connecting a TV that supports Audio Return Channel (ARC)” (p.21)
 - “Using a TV's remote control to operate the unit (HDMI control)” (p.32)
- If the unit cannot be operated with the TV's remote control, confirm that the HDMI control function of this unit is enabled and the HDMI control function is enabled on the TV. For details, see the following:
 - “The unit cannot be operated using the TV's remote control” (p.41)
- The unit's power consumption will be reduced if the HDMI control function is disabled.

Configuring HDMI audio output

Select the device from which audio input via the unit's HDMI IN jack will be played when the HDMI control function is disabled. HDMI audio is output from this unit by default.

Settings

The unit (default)	Play HDMI audio input signal from the unit.
TV Play	HDMI audio input signal from the TV.

1 Turn off the unit.

2 Press and hold SURROUND at least three seconds.

HDMI audio output switches between the unit and the TV, and the unit turns on. The indicator shows HDMI audio output status for several seconds immediately after the unit is turned on.

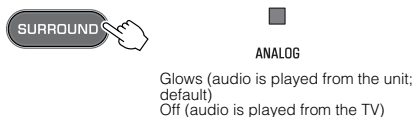

NOTE

- When playing back HDMI audio input signal from the TV, the unit cannot be used to adjust volume. Use TV controls to adjust volume.
- For details on the HDMI control function, see the following:
 - “Configuring the HDMI control function” (p.35)
- To configure HDMI audio output with the HDMI control function enabled, select the audio output device configured for the TV connected to the unit.
- HDMI video signals input to the HDMI IN jack of this unit are always output from the HDMI OUT (ARC) jack of the unit.

Setting the auto power standby function

Enabling the auto power standby function prevents the unit from remaining on when not in use. When the auto power standby function is enabled, the unit automatically turns off in any of the following situations.

- No operations for 8 hours
- No audio input and no operations for 20 minutes when Bluetooth or HDMI is selected as the input source.

1 Turn off the unit.

2 Touch and hold and touch on the unit to turn on the unit.

The auto power standby function is enabled or disabled. The indicator shows auto power standby function status for several seconds immediately after the unit is turned on.

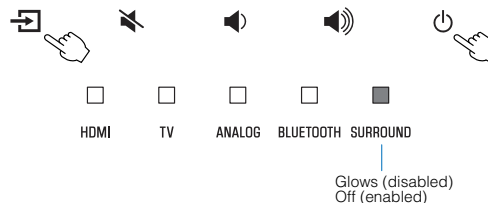

NOTE

The default setting for the auto power standby function varies by country or region.

- U.K., Europe, and Korea models: enabled
- Other models: disabled

Enabling/disabling touch panel control (child lock function)

Disable touch panel control to prevent children from accidentally operating the unit. When touch panel control is disabled, operations can be performed only via the remote control or dedicated free "HOME THEATER CONTROLLER" app.

This function is enabled by default.

- 1 Turn off the unit.
- 2 Press and hold the INFO key at least three seconds.

The touch panel control is enabled or disabled, and the unit is turned on. The indicator shows touch panel control status for several seconds immediately after the unit is turned on.



HDMI

Glows (enabled; default)
Off (disabled)

Configuring the Bluetooth standby function

If the Bluetooth standby function is enabled, the unit will be turned on and will be ready to play sound from the Bluetooth device when Bluetooth connection is made on a Bluetooth device. This function is enabled by default.

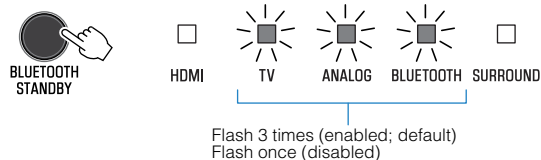

Press and hold BLUETOOTH STANDBY at least three seconds to switch function status between enabled and disabled.

The indicators on the unit show Bluetooth standby function status for several seconds immediately after switching function status.



Initializing the unit

Reset the settings of the unit to the factory presets.

- 1 Turn off the unit.
- 2 Touch and hold  and  on the unit until all indicators flash.



Flash (initialized)

APPENDIX

When any problem appears (General)

First in trouble, check the following:

Refer to the following when the unit does not function properly.

- The power cord of the unit, TV and playback devices (such as BD/DVD players) are connected to AC wall outlets securely.
- The unit, TV and playback devices (such as BD/DVD players) are turned on.
- The connectors of each cable are securely inserted into jacks on each device.

If there is no problem with the power and cables, see the following:

- “When any problem appears (Power and system function)” (p.39)
- “When any problem appears (Audio)” (p.42)
- “When any problem appears (Bluetooth®)” (p.44)

If the problem you are experiencing is not listed or if the instructions do not help, turn off the unit, disconnect the power cord, and contact the nearest authorized Yamaha dealer or service center.

When any problem appears (Power and system function)

The power turns off suddenly

● The auto power standby function activated.

When the auto power standby function is enabled, the unit automatically turns off in any of the following situations:

- No operations have been performed for 8 hours
- BLUETOOTH or HDMI is selected as the input source, but no audio has been input to the unit or no operations have been performed with the unit for more than 20 minutes.

Turn on the unit again. If the auto power standby function is not used, disable the function. For details, see the following:

- “Setting the auto power standby function” (p.36)

● The protection circuitry has been activated. (The HDMI indicator flashes white or red.)

After confirming that all connections are made properly, turn on the unit again. If the power still turns off frequently, unplug the power cord from the AC wall outlet and contact the nearest authorized Yamaha dealer or service center.

The power cannot be turned on

- **The protection circuitry has been activated three times consecutively. (If you try to turn on the power in this condition, the HDMI indicator will flash red.)**

To protect the product, the power cannot be turned on. Unplug the power cord from the AC wall outlet and contact the nearest authorized Yamaha dealer or service center.

No operations can be performed from the unit's touch panel

- **The touch panel control is disabled.**

Enable the touch panel control. For details, see the following:
– “Enabling/disabling touch panel control (child lock function)” (p.37)

All indicators go out although the unit is turned on (it may seem that the unit is turned off)

- **The unit is configured so that indicators do not glow or flash unless the unit is being operated.**

Press DIMMER to select the desired brightness. For details, see the following:
– “Changing the brightness of the indicators (DIMMER)” (p.35)

The unit does not function correctly

- **The internal microcomputer is frozen, due to an external electric shock (such as lightning or excessive static electricity) or to a drop in the power supply voltage.**

Unplug the power cord from the AC wall outlet and plug it again.

The unit turns on by itself

- **Another Bluetooth device is being operated nearby.**

Terminate Bluetooth connection with the unit. For details, see the following:

- “Connecting the unit to two Bluetooth devices simultaneously (multipoint connection)” (p.31)

The TV's 3D glasses do not work

- **The unit is blocking the TV's 3D glasses transmitter.**

Confirm the position of the TV's 3D glasses transmitter, and position the unit so that it does not obstruct the transmitter.

HDMI video is not displayed on TV screen

- **The HDMI cable is not securely connected.**

Connect the HDMI cable properly. For details, see the following:

- “Connecting a TV that supports Audio Return Channel (ARC)” (p.21)
- “Connecting a TV that does not support Audio Return Channel (ARC)” (p.22)

When the unit is turned off, video and/or audio from a playback device are not output to the TV

- **The HDMI control function is disabled.**

Enable the HDMI control function. For details, see the following:
– “Configuring the HDMI control function” (p.35)

The unit cannot be operated using the remote control

- **The unit is out of the operating range.**

Use the remote control within the operating range. For details, see the following:

– “Operating range of the remote control” (p.15)

- **The batteries are weak.**

Replace with new batteries. For details, see the following:
– “Replacing the battery in the remote control” (p.15)

- **The remote control sensor of the unit is exposed to direct sunlight or strong lighting.**

Adjust the lighting angle, or reposition the unit.

The TV cannot be operated using the TV’s remote control

- **The unit is blocking the TV’s remote control sensor.**

Position the unit so that it does not obstruct the TV’s remote control sensor.

The unit cannot be operated using the TV’s remote control

- **The HDMI control function is incorrect.**

Confirm the settings are properly configured as follows.

- The HDMI control function of the unit is enabled.
- The HDMI control function is enabled on the TV.
- Set audio output to any option other than TV.

If the unit cannot be operated with the TV’s remote control, even after the settings have been applied correctly:

- Turn off the unit and the TV, and then turn them back on again.
- Disconnect the power cord of the unit and external devices connected to the unit via HDMI cable. Plug them in again after about 30 seconds.

- **The TV and BD/DVD player are not from the same manufacturer.**

We suggest using devices such as a TV and BD/DVD player from the same manufacturer.

- **The TV does not support the unit’s functions.**

Even if your TV supports the HDMI control function, some functions may not be available. For details, refer to documentation supplied with your TV.

When any problem appears (Audio)

No sound

- **Another input source is selected.**

Select an appropriate input source. For details, see the following:

 - “Basic procedure for playback” (p.25)
- **The mute function is activated.**

Cancel the mute function. For details, see the following:

 - “Basic procedure for playback” (p.25)
- **The volume is too low.**

Turn up the volume. For details, see the following:

 - “Basic procedure for playback” (p.25)
- **The power cord of the unit is not connected properly.**

Make sure that the power cord of the unit is connected to an AC wall outlet securely. For details, see the following:

 - “Connecting the power cord” (p.24)
- **Input jacks on a playback device are connected.**

Connect the input jack on the unit and the output jack on the playback device.
- **Signals that the unit cannot play back are being input.**

Change the digital audio output setting on the playback device to PCM, Dolby Digital or DTS.
- **The unit is configured so that HDMI audio input signals are output from the TV.**

Configure the unit so that HDMI audio input signals are output from the unit. For details, see the following:

 - “Configuring HDMI audio output” (p.36)

- **The HDMI control function is disabled.**

When connecting a TV that supports ARC (Audio Return Channel) to the unit using an HDMI cable only, enable the HDMI control function.

To output audio signals from the unit with the HDMI control function disabled, connect the TV's audio output jack to the unit's TV input jack (optical digital) via the optical digital audio cable.

For details, see the following:

- “Configuring the HDMI control function” (p.35)
- “Connecting a TV that does not support Audio Return Channel (ARC)” (p.22)

- **Sound from an HDMI control-enabled TV is set for output from the TV's built-in speakers.**

Use the TV's HDMI settings to set audio output to any option other than the TV's built-in speakers.

No sound is coming from the subwoofer

- **The volume of the subwoofer is too low.**

Turn up the volume of the subwoofer. For details, see the following:

- “Basic procedure for playback” (p.25)

- **The playback source does not contain low-frequency signals.**

Play back a sound source containing low-frequency signals, and confirm that the sound is output from the subwoofer.

The volume decreases when the unit is turned on

- **The automatic volume adjustment function is activated.**

To prevent excessive loudness, the unit automatically controls its volume within a certain level when the unit is turned on. Turn up the volume as required. For details, see the following:

 - “Basic procedure for playback” (p.25)

No surround effect

- **Stereo playback is selected.**

Select surround playback or 3D surround playback. For details, see the following:

 - “Playback with 3D surround sound” (p.27)
 - “Playback with surround sound” (p.27)
- **The volume is too low.**

Turn up the volume. For details, see the following:

 - “Basic procedure for playback” (p.25)
- **The TV or playback device is set to output 2 channel audio (such as PCM) only.**

Change the digital audio output setting on the TV or playback device to Bitstream.
- **Sound is also heard from the TV built-in speakers.**

Set the TV volume to minimum. For details, see the following:

 - “Basic procedure for playback” (p.25)
- **The listening position is too close to the unit.**

The listening position should be at some distance from the unit.

Noise is heard

- **The unit is too close to another digital or high-frequency device.**

Move those devices away from the unit.

When any problem appears (Bluetooth®)

The unit cannot be connected to a Bluetooth® device

- **Bluetooth is not selected as the input source.**
Select Bluetooth as the input source. For details, see the following:
 - “Connecting the unit to two Bluetooth devices simultaneously (multipoint connection)” (p.31)
- **The unit is too far away from the Bluetooth device.**
Move the Bluetooth device closer to the unit.
- **A device emitting electromagnetic waves (such as a microwave oven, a wireless device and so on) may be located nearby.**
Do not use the unit near devices that emit electromagnetic waves.
- **The Bluetooth device you are using may not support the A2DP profile.**
Use a Bluetooth device that supports the A2DP profile.
- **The connection profile registered in the Bluetooth device may not be functioning correctly for some reason.**
Delete the connection profile in the Bluetooth device, and then connect the Bluetooth device to the unit.
- **The passkey for devices such as a Bluetooth adapter is not “0000”.**
Use a Bluetooth device with a passkey of “0000”.

- **The unit is already connected to another Bluetooth device. (Using a Bluetooth device that has never been connected to the unit.)**
Terminate the current Bluetooth connection, and then connect to the new device.
- **The unit is already connected to two Bluetooth devices. (Using a Bluetooth device that has been connected to the unit.)**
Terminate one of the Bluetooth connections, and then connect to the new device.

No sound can be heard, or the sound cuts off intermittently from a Bluetooth® device

- **The volume on the Bluetooth device may be too low.**
Raise the volume on the Bluetooth device.
- **Bluetooth is not selected as the input source.**
Select Bluetooth as the input source. For details, see the following:
 - “Connecting the unit to two Bluetooth devices simultaneously (multipoint connection)” (p.31)
- **Playback on the Bluetooth device has not been performed.**
Perform playback on the Bluetooth device.
- **The sound output on the Bluetooth device may not be set to the unit.**
Select the unit as the output destination on the Bluetooth device.
- **The connection to the Bluetooth device was terminated.**
Connect with the Bluetooth device one more time.
- **The unit may be too far away from the Bluetooth device.**
Move the Bluetooth device near the unit.

- **A device emitting electromagnetic waves (such as a microwave oven, a wireless device and so on) may be located nearby.**

Do not use the unit near devices that emit electromagnetic waves.

- **Audio from another Bluetooth device is playing.**

Stop playback on the Bluetooth device from which audio is currently being played, and start playback on the other Bluetooth device.

Specifications

Specifications

The specifications of the unit are as follows.

Amplifier Section

Maximum Rated Output Power

- Front L/R 30 W × 2ch
- Subwoofer 60 W

Speaker Section

Front L/R

- Type Acoustic suspension type (non-magnetic shielding)
- Driver 5.5 cm (2-1/8") cone × 2
- Frequency Response 160 Hz to 20 kHz
- Impedance 6 Ω

Tweeter

- Driver 25 mm (1") dome × 2
- Frequency Response 4 kHz to 23 kHz
- Impedance 6 Ω

Subwoofer

- Type Bass reflex type (non-magnetic shielding)
- Driver 7.5 cm (3") cone × 2
- Frequency Response 60 Hz to 160 Hz
- Impedance 3 Ω (6 Ω × 2)

Decoder

Supported audio signal	PCM (up to 5.1ch) Dolby Digital (up to 5.1ch) DTS Digital Surround (up to 5.1ch)
------------------------	--

Input Jacks

HDMI	1 (HDMI IN)
Digital (Optical)	1 (TV)
Analog (3.5 mm stereo mini)	1 (ANALOG)

Output Jacks

HDMI	1 (HDMI OUT (ARC))
Analog (RCA/monaural)	1 (SUBWOOFER OUT)

Other Jacks

USB	1 (UPDATE ONLY)
-----	-----------------

Bluetooth

Bluetooth version	Ver 5.0
Supported profiles	A2DP
Supported codecs	SBC, MPEG-4 AAC

Bluetooth class	Bluetooth Class2
Range (line-of-sight)	Approx. 10 m (33 ft)
Supported content protection method	SCMS-T
[U.K. and Europe models]	
• Radio frequency (Operational frequency)	2402 MHz to 2480 MHz
• Maximum Output Power (EIRP)	20 dBm (100 mW)

General

Power Supply	
• [U.S.A. and Canada models]	AC 120 V, 60 Hz
• [Australia model]	AC 240 V, 50/60 Hz
• [Europe, Central and South America and Asia models]	AC 110 to 240 V, 50/60 Hz
• [U.K. model]	AC 230 V, 50 Hz
• [Taiwan model]	AC 110 V, 60 Hz
• [China model]	AC 220 V, 50 Hz
• [Korea model]	AC 220 V, 60 Hz
Power Consumption	27 W

Standby Power Consumption	
• [U.S.A., Canada and Taiwan models]	
– HDMI Control Off	0.3 W
– HDMI Control On	1.2 W
• [U.K. and Europe models and other models]	
– HDMI Control Off	0.4 W
– HDMI Control On	1.2 W

Dimensions (W x H x D)	
• Installing the unit in front of a TV, etc.	890 × 53 × 131 mm (35" × 2-1/8" × 5-1/8")
• Mounting the unit on a wall, with spacers	890 × 131 × 62 mm (35" × 5-1/8" × 2-1/2")
Weight	3.2 kg (7.1 lbs)

NOTE

The contents of this manual apply to the latest specifications as of the publishing date. To obtain the latest manual, access the Yamaha website then download the manual file.

Supported HDMI audio and video formats

The following HDMI audio and video formats can be used by the unit.

Audio signals

Audio signal types	Audio signal formats	Compatible media
2ch Linear PCM	2ch, 32 kHz to 192 kHz, 16/20/24 bit	CD, DVD-Video, DVD Audio, etc.
Multi-ch Linear PCM	6ch, 32 kHz to 192kHz, 16/20/24 bit	DVD-Audio, Blu-ray disc, HD DVD, etc.
Bitstream	Dolby Digital, DTS	DVD-Video, etc.

Video signals

The unit is compatible with the following video signals.

- Deep Color
- x.v.Color
- 3D video signal

- High Dynamic Range (HDR) video
 - HDR10
 - HLG

The unit is compatible with the following resolutions.

- VGA
- 480i/60 Hz
- 480p/60 Hz
- 576i/50 Hz
- 576p/50 Hz
- 720p/60 Hz, 50 Hz
- 1080i/60 Hz, 50 Hz
- 1080p/60 Hz, 50 Hz, 30 Hz, 25 Hz, 24 Hz
- 4K/60 Hz, 50 Hz, 30 Hz, 25 Hz, 24 Hz

NOTE

- Refer to documentation supplied with the playback device, and set the device appropriately.
- When CPPM copy-protected DVD-Audio is played back, video and audio signals may not be output depending on the type of the DVD player.
- The unit is not compatible with HDCP-incompatible HDMI or DVI devices. Refer to documentation supplied with the HDMI or DVI device for HDCP compatibility.
- To decode audio bitstream signals on the unit, set the input source device appropriately so that the device outputs the bitstream audio signals directly (does not decode the bitstream signals on the device). Refer to documentation supplied with the device for details.
- The resolution of transmitted video signal varies according to specifications of the TV connected to the unit.
- The contents of this manual apply to the latest specifications as of the publishing date. To obtain the latest manual, access the Yamaha website then download the manual file.

Supported digital audio formats

The following digital audio formats can be used by the unit.

Optical

Audio signal types	Audio signal formats	Compatible media
2ch Linear PCM	2ch, 32 kHz to 96 kHz, 16/20/24 bit	CD, DVD-Video, DVD Audio, etc.
Bitstream	Dolby Digital, DTS	DVD-Video, etc.

HDMI (ARC)

Audio signal types	Audio signal formats	Compatible media
2ch Linear PCM	2ch, 32 kHz to 96 kHz, 16/20/24 bit	TV
Bitstream	Dolby Digital, DTS	TV

NOTE

The contents of this manual apply to the latest specifications as of the publishing date. To obtain the latest manual, access the Yamaha website then download the manual file.

Information for qualified contractors or dealers

Mounting the unit on a wall

Mount the unit on a wall so that the touch panel faces forward.

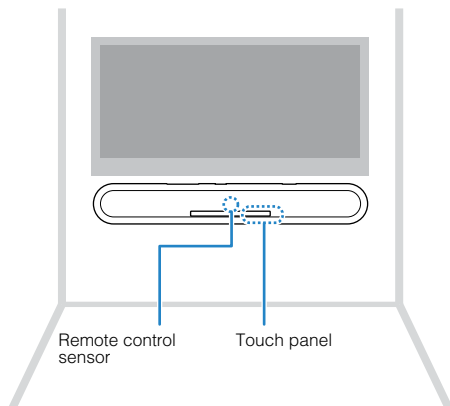

CAUTION

- To prevent the unit from falling, attach it to a wall constructed of drywall (plasterboard).
- Make sure you use screws (sold separately) that can support the weight of the installation. Using clamps other than specified screws, such as short screws, nails, and two-sided tape, may cause the unit to fall.
- Fix the cables in place where they will not become loose. If your foot or hand accidentally gets caught on a loose cable, the unit may fall.
- Do not lean on the unit or apply excessive force to the top of the unit. Doing so may cause the unit to fall.
- Check that the unit is fixed securely after the installation. Yamaha will bear no responsibility for any accidents caused by improper installations.

1 Attach the mounting template (supplied) on a wall and mark for the screw holes.

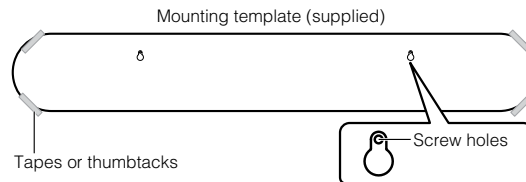

- 2** Remove the mounting template from the wall, and then install screws (sold separately) at the points marked on the wall.

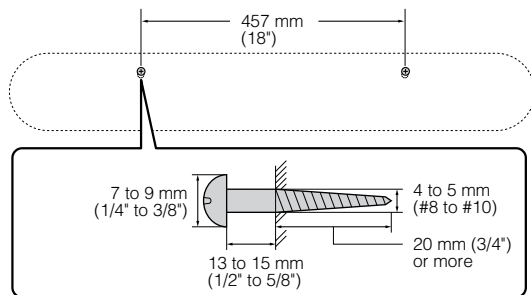

- 3** Peel off the backing paper from the spacers (supplied) and attach the adhesive face to the bottom of the unit.

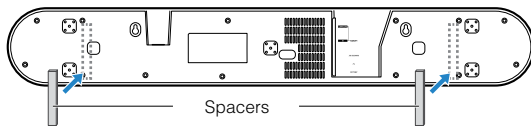

- 4** Hang the unit on the screws.

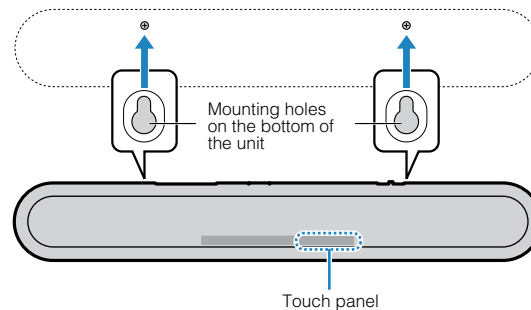

TABLE DES MATIÈRES

PRÉCAUTIONS D'USAGE 4

AVIS ET INFORMATIONS 9

AVANT D'UTILISER L'UNITÉ 13

Caractéristiques..... 13

Accessoires..... 15

Utilisation de la télécommande..... 15

Noms de pièces et fonctions..... 17

PRÉPARATION 21

1 Installation..... 21

Installation de l'unité sur un meuble de télévision, etc..... 21

2 Raccordement d'un téléviseur..... 22

Connexion d'un téléviseur prenant en charge Audio Return Channel (ARC)
..... 22

Connexion d'un téléviseur ne prenant pas en charge Audio Return Channel
(ARC)..... 23

3 Raccordement d'appareils de lecture..... 24

Connexion HDMI avec un appareil de lecture..... 24

Connexion analogique avec un appareil de lecture..... 24

4 Raccordement d'un caisson de graves externe 25

Raccordement d'un caisson de graves externe..... 25

5 Branchement du cordon d'alimentation..... 25

Branchement du cordon d'alimentation..... 25

LECTURE 26

Fonctionnement de base..... 26

Procédure de base pour la lecture..... 26

Écoute de votre son préféré..... 28

Lecture avec un son Surround 3D..... 28

Lecture avec un son surround..... 28

Lecture avec un son stéréo 2 canaux..... 28

Lecture claire des voix humaines (Clear Voice)..... 29

Profiter de sons graves de meilleure qualité (accentuation des graves)..... 29

Utilisation d'un dispositif Bluetooth® 30

Écoute de musique stockée sur un dispositif Bluetooth® 30

Connexion simultanée de l'unité à deux dispositifs Bluetooth (connexion
multipoint)..... 32

Fonctionnalités pratiques pour la lecture..... 33

Utilisation d'une télécommande de téléviseur pour commander l'unité
(Contrôle HDMI)..... 33

Affichage des informations audio avec la lecture..... 34

Commande de l'appareil avec l'application HOME THEATER CONTROLLER
..... 35

CONFIGURATIONS 36

Configuration des diverses fonctions.....	36
Modification de la luminosité des témoins (DIMMER).....	36
Configuration de la fonction de contrôle HDMI.....	36
Configuration de la sortie audio HDMI audio.....	37
Réglage de la fonction de veille automatique.....	37
Activation/désactivation de la commande de l'écran tactile (fonction de verrouillage enfant).....	38
Configuration de la fonction de veille Bluetooth.....	38
Réinitialisation de l'unité.....	39

ANNEXE 40

En cas de problème (Généralités).....	40
En cas de problèmes (alimentation et fonction du système).....	40
En cas de problème (Audio).....	43
En cas de problème (Bluetooth®).....	45
Caractéristiques techniques.....	46
Caractéristiques techniques.....	46
Formats audio et vidéo HDMI pris en charge.....	47
Formats audio numériques pris en charge.....	48
Informations pour les entrepreneurs qualifiés ou les revendeurs.....	49
Fixation de l'unité à un mur.....	49

PRÉCAUTIONS D'USAGE

LISEZ ATTENTIVEMENT AVANT DE PROCÉDER À TOUTE UTILISATION. VEILLEZ À SUIVRE CES INSTRUCTIONS.

Les mises en garde énumérées ci-dessous sont destinées à prévenir les risques pour l'utilisateur et les tiers, à éviter les dommages matériels et à aider l'utilisateur à se servir de l'appareil correctement et en toute sécurité. Assurez-vous de suivre ces instructions.

Après avoir consulté ce manuel, conservez-le dans un endroit sûr de façon à pouvoir vous y reporter facilement.

- Veillez à faire inspecter ou réparer l'appareil par le revendeur auprès duquel vous l'avez acheté ou par un technicien Yamaha qualifié.
- Yamaha ne peut être tenu responsable des dommages corporels ou matériels causés par une mauvaise utilisation ou par des modifications apportées à l'appareil.
- Ce produit est conçu pour un usage courant dans les résidences standard. Ne l'utilisez pas pour des applications nécessitant une haute fiabilité, telles que la gestion des gestes essentiels à la vie, des soins de santé ou des biens de grande valeur.



AVERTISSEMENT

Ce contenu indique « un risque de blessures graves ou de mort ».

En cas d'anomalie

- Si l'un des problèmes suivants se produit, coupez immédiatement l'alimentation et retirez la fiche d'alimentation. Si l'appareil fonctionne sur piles, retirez-en toutes les piles.
 - Le cordon/la fiche d'alimentation est endommagé(e).
 - Une odeur inhabituelle, un bruit bizarre ou de la fumée se dégage de l'appareil.
 - Un corps étranger ou de l'eau a pénétré à l'intérieur de l'appareil.
 - Une brusque perte de son est survenue durant l'utilisation de l'appareil.
 - L'appareil est fissuré ou endommagé.En continuant d'utiliser l'appareil dans ces conditions, vous risquez de provoquer des décharges électriques, un incendie ou des dysfonctionnements. Faites immédiatement inspecter ou réparer l'appareil par le revendeur auprès duquel vous l'avez acheté ou par un technicien Yamaha qualifié.

Alimentation

- Ne faites rien qui pourrait endommager le cordon d'alimentation.
 - Ne le placez pas à proximité d'un radiateur.
 - Évitez de le plier excessivement ou de le modifier.
 - Évitez de l'érafler.
 - Ne placez pas dessus d'objets lourds.L'utilisation du cordon d'alimentation en ayant le conducteur du cordon exposé pourrait provoquer des décharges électriques ou un incendie.
- En cas de risque d'impact de foudre à proximité de l'appareil, évitez de toucher la fiche d'alimentation.
Le non-respect de cette consigne peut entraîner des chocs électriques.

- Assurez-vous d'utiliser l'appareil avec la tension d'alimentation qui y est imprimée.
L'absence de raccordement à une prise secteur appropriée pourrait provoquer un incendie, des chocs électriques ou des dysfonctionnements.
- Veillez à utiliser le cordon d'alimentation fourni. Par conséquent, évitez de recourir à des cordons d'alimentation fournis avec d'autres appareils.
Le non-respect des consignes précédentes risque d'entraîner un incendie, des brûlures ou des dysfonctionnements.
- Vérifiez périodiquement l'état de la prise électrique, dépoussiérez-la et nettoyez-la en prenant soin de retirer toutes les impuretés qui pourraient s'y accumuler.
Le non-respect de cette consigne peut entraîner un incendie ou des chocs électriques.
- Lors de l'installation de l'appareil, assurez-vous que la prise secteur que vous utilisez est facilement accessible.
En cas de problème ou de dysfonctionnement, désactivez immédiatement l'interrupteur d'alimentation et retirez la fiche de la prise secteur. Même lorsque l'interrupteur d'alimentation est en position désactivée, l'appareil n'est pas déconnecté de la source d'électricité tant que le cordon d'alimentation reste branché à la prise murale.
- Si vous entendez le tonnerre gronder ou suspectez l'imminence d'un éclair, mettez immédiatement l'appareil hors tension et débranchez la fiche d'alimentation de la prise secteur.
Le non-respect de cette consigne peut entraîner un incendie ou des dysfonctionnements.
- Si vous prévoyez de ne pas utiliser l'appareil pendant une longue période de temps, assurez-vous de retirer la fiche d'alimentation de la prise secteur.
Le non-respect de cette consigne peut entraîner un incendie ou des dysfonctionnements.

Installation

- Installez-le selon les instructions fournies dans le manuel.
La chute ou le renversement du produit peut entraîner des blessures ou des dommages matériels.
- Confirmez que l'installation une fois finie est sûre et solide. De plus, procédez périodiquement à des inspections de sécurité.
Le non-respect de cette consigne peut provoquer la chute des appareils et entraîner des blessures.

Démontage interdit

- Ne tentez pas de démonter ou de modifier l'appareil.
Le non-respect de cette procédure risque d'entraîner un incendie, des chocs électriques, des blessures ou des dysfonctionnements.

Avertissement relatif à la présence d'eau

- N'exposez pas l'appareil à la pluie, ne l'utilisez pas près d'une source d'eau ou dans un milieu humide et ne posez pas dessus des récipients (tels que des vases, des bouteilles ou des verres) contenant des liquides qui risqueraient de s'infiltrer par les ouvertures ou de dégouliner. Toute infiltration de liquide tel que de l'eau à l'intérieur de l'appareil risque de provoquer un incendie, des chocs électriques ou des dysfonctionnements.
- N'essayez jamais de retirer ou d'insérer une fiche électrique avec les mains mouillées. Ne manipulez pas l'appareil en ayant les mains mouillées.
Le non-respect de cette procédure risque d'entraîner des chocs électriques ou des dysfonctionnements.

Prévention contre les incendies

- Ne placez pas d'objets brûlants ou de flammes nues à proximité de l'appareil, au risque de provoquer un incendie.

Entretien et soins

- N'utilisez pas produits chimiques sous forme d'aérosol ou de pulvérisateur contenant des gaz combustibles pour le nettoyage et la lubrification.
Le cas échéant, le gaz combustible s'accumule à l'intérieur du produit, ce qui pourrait provoquer une explosion ou un incendie.

Précautions d'utilisation

- Veillez à ne pas faire tomber l'appareil et à ne pas lui appliquer une pression excessive.
Le non-respect de cette procédure risque d'entraîner des chocs électriques, un incendie ou des dysfonctionnements.

Utilisation des piles

- N'AVEZ PAS LES PILES SOUS PEINE DE BRÛLURE CHIMIQUE.
La télécommande fournie avec ce produit contient une pile bouton. Si la pile bouton est avalée, elle peut provoquer de graves brûlures internes en seulement 2 heures et entraîner la mort.
Tenez les piles neuves et usées hors de portée des enfants. Si le compartiment des piles ne se ferme pas complètement, cessez d'utiliser le produit et tenez-le hors de portée des enfants.
Si vous pensez que des piles ont pu être avalées ou placées à l'intérieur du corps humain, consultez immédiatement un médecin.
- Ne démontez pas la pile.
Tout contact du contenu des piles avec les mains ou les yeux peut entraîner la cécité ou provoquer des brûlures chimiques.
- Ne jetez pas la pile au feu.
Évitez d'exposer la pile à une température élevée, telle que les rayons directs du soleil ou du feu.
Cela pourrait causer l'explosion des piles et provoquer un incendie ou des blessures.
- Ne tentez pas de recharger une pile non rechargeable.
La charge risque de provoquer une explosion ou une fuite de la pile, ce qui pourrait causer la cécité, des brûlures chimiques ou des blessures.
- En cas de fuite du liquide des piles, évitez tout contact avec ce liquide.
Le liquide présent dans les piles est corrosif et peut provoquer la cécité ou des brûlures chimiques. En cas de fuite du liquide des piles, évitez tout contact avec ce liquide. En cas de contact avec les yeux, la bouche ou la peau, rincez-vous immédiatement à l'eau claire et consultez un médecin.

Appareil sans fil

- N'utilisez pas cet appareil à proximité d'appareils médicaux ou au sein d'établissements médicaux.
Les ondes radio transmises par l'unité peuvent affecter les appareils électro-médicaux.
- N'utilisez pas cet appareil à moins de 15 cm des personnes disposant d'un stimulateur cardiaque ou d'un défibrillateur.
Les ondes radio émanant de cette unité peuvent affecter le fonctionnement des équipements électro-médicaux tels que les stimulateurs cardiaques ou les défibrillateurs cardiaques.



Ce contenu indique « un risque de blessures ».

Alimentation

- N'utilisez pas une prise secteur dans laquelle la fiche d'alimentation ne peut pas s'insérer fermement.
Le non-respect de cette consigne peut entraîner un incendie, des chocs électriques ou des brûlures.
- Lorsque vous débranchez la fiche d'alimentation, tenez toujours la fiche elle-même, pas le cordon.
Si vous tirez sur le cordon, vous risquez de l'endommager et de provoquer des chocs électriques ou un incendie.
- Introduisez complètement la fiche d'alimentation dans la prise secteur.
L'utilisation de l'appareil alors que la fiche d'alimentation n'est pas complètement insérée dans la prise peut entraîner une accumulation de poussière sur la fiche et provoquer un incendie ou des brûlures.

Installation

- Ne placez pas l'appareil dans une position instable afin d'éviter qu'il ne tombe ou se renverse accidentellement et ne provoque des blessures.
- Lors de l'installation de cet appareil, n'obstruez pas les orifices prévus pour la dissipation de la chaleur.
 - Évitez de couvrir l'appareil avec un tissu.
 - N'installez pas l'appareil sur une moquette ou un tapis.
 - Évitez d'obstruer les orifices de ventilation (fentes de refroidissement) de l'appareil.
 - N'installez pas l'appareil d'une autre façon que celle indiquée.
 - N'utilisez pas l'appareil dans un lieu clos, mal aéré.

Le non-respect de ce qui précède risque d'entraîner une rétention de chaleur à l'intérieur de l'appareil, susceptible de provoquer un incendie ou des dysfonctionnements. Assurez-vous qu'il y a un espace suffisant autour de l'appareil : au moins 10 cm en haut, 10 cm sur les côtés et 10 cm au dos.

- N'installez pas l'appareil d'une autre façon que celle indiquée. Le non-respect de cette consigne risque d'entraîner des dysfonctionnements ou la chute de l'appareil, ce qui provoquerait des blessures.
- N'installez pas l'appareil dans un emplacement où il pourrait entrer en contact avec des gaz corrosifs ou de l'air à haute teneur en sel ou être exposé à des fumées ou à des vapeurs excessives. Cela pourrait provoquer des dysfonctionnements.
- Évitez d'être à proximité de l'appareil lors de la survenue d'une catastrophe naturelle telle qu'un tremblement de terre. Compte tenu du risque de renversement ou de chute de l'appareil pouvant entraîner des blessures, pensez à vous éloigner rapidement de l'appareil et à vous réfugier dans un lieu sûr.
- Avant de déplacer l'appareil, veillez à désactiver l'interrupteur d'alimentation et à déconnecter tous les câbles de connexion. Le non-respect de cette consigne peut entraîner l'endommagement des câbles ou provoquer le trébuchement et la chute de l'utilisateur, s'il s'agit de vous-même ou d'autres personnes.
- Pour un montage correct de l'appareil sur un mur, veillez à le confier au revendeur auprès duquel vous avez acheté l'appareil ou à un technicien qualifié. Le non-respect de cette consigne peut provoquer la chute de l'installation et entraîner des blessures. L'installation nécessite des compétences spéciales et de l'expérience.

Perte de capacités auditives

- N'utilisez pas l'appareil de manière prolongée à un niveau sonore trop élevé ou inconfortable pour l'oreille, au risque d'endommager irrémédiablement votre ouïe. Si vous constatez une baisse d'acuité auditive ou que vous entendez des sifflements, consultez un médecin.
- Avant de raccorder l'appareil à d'autres dispositifs, mettez tous les dispositifs concernés hors tension. Le non-respect de ces mesures peut provoquer une perte d'acuité auditive, entraîner un risque d'électrocution ou endommager l'équipement.

Entretien et soins

- Retirez la fiche d'alimentation de la prise secteur avant de procéder au nettoyage de l'appareil. Le non-respect de cette consigne peut entraîner des chocs électriques.

Précautions d'utilisation

- N'insérez pas de corps étrangers comme du métal ou du papier dans les ouvertures de cet appareil. Le non-respect de cette procédure risque d'entraîner un incendie, des chocs électriques ou des dysfonctionnements.
- Assurez-vous de conserver les petits composants hors de portée des jeunes enfants. Ceux-ci pourraient les avaler accidentellement.
- Évitez de faire ce qui suit :
 - Ne vous asseyez pas sur le produit et ne le piétez pas.
 - Ne placez pas d'objets lourds sur le produit.
 - Ne disposez pas le produit en pile.
 - N'appliquez pas de force excessive sur les touches, les commutateurs, les bornes d'entrée/sortie, etc.
 - N'accrochez rien au produit.
 - Ne vous appuyez pas contre le produit.
 Le non-respect de cette consigne peut entraîner des dommages corporels ou matériels.
- Évitez de débrancher les câbles connectés afin de ne pas causer de blessures ou de dommages matériels qui pourraient résulter de la chute de l'appareil.

Utilisation des piles

- N'utilisez pas de piles autres que les piles spécifiées. La fuite du liquide des piles pourrait provoquer un incendie, des brûlures ou l'apparition de flammes.
- Gardez les piles hors de portée des enfants. Un enfant pourrait avaler une pile accidentellement. Le non-respect de cette consigne risque de provoquer l'apparition de flammes provoquées par une fuite du liquide des piles.

- Ne conservez pas les piles dans une poche ou un sac contenant des pièces en métal et évitez de transporter ou de stocker des piles avec des éléments métalliques.

Cela pourrait court-circuiter les piles, les faire exploser ou déverser leur liquide et provoquer un incendie ou des blessures.

- Veillez à respecter la polarité (+/-) lors de la mise en place des piles.
Le non-respect de ces instructions risque de provoquer un incendie, des brûlures ou l'apparition de flammes en raison d'une fuite du liquide des piles.
- Lorsque les piles sont déchargées ou que vous n'utilisez pas l'appareil pendant une longue période, retirez les piles de la télécommande pour éviter toute fuite du liquide des piles.
- Avant de procéder au stockage ou à la mise au rebut des piles, veillez à isoler la zone des bornes en appliquant dessus un ruban adhésif ou tout autre type de protection.
Si vous mélangez les piles à d'autres piles ou à des objets métalliques, vous risquez de provoquer un incendie, des brûlures ou l'apparition de flammes dues à la fuite du liquide des piles.

AVIS ET INFORMATIONS

Avis

Indique des points à observer afin d'empêcher la panne, le dommage ou le dysfonctionnement du produit et la perte des données.

Alimentation

- Si vous prévoyez de ne pas utiliser l'appareil pendant une longue période de temps, assurez-vous de retirer le cordon d'alimentation de la prise secteur. Même si cet appareil est éteint par [⏻](Veille/Marche), un courant minime circule encore.

Installation

- N'utilisez pas l'appareil à proximité d'autres équipements électroniques, tels qu'un téléviseur, une radio ou un téléphone mobile. Le non-respect de cette consigne pourrait faire que cet appareil, le téléviseur ou la radio émettent du bruit.
- N'utilisez pas l'appareil dans un emplacement exposé à la lumière directe du soleil, à une température très élevée (à proximité d'un appareil de chauffage) ou très basse, à un dépôt de poussière excessif ou à de fortes vibrations. Le non-respect de cette consigne pourrait provoquer la déformation du panneau de l'appareil, le dysfonctionnement de ses composants internes ou l'instabilité de son fonctionnement.
- Si vous utilisez une fonction sans fil, évitez d'installer cet appareil à proximité de parois métalliques ou de bureaux en métal, de fours à micro-ondes ou d'autres dispositifs de réseau sans fil. Les obstructions pourraient raccourcir la distance de transmission.

Connexions

- En cas de connexion d'unités externes, assurez-vous de lire attentivement le mode d'emploi de l'appareil concerné et reliez-le conformément aux instructions fournies.

La non conformité aux instructions de manipulation peut provoquer le dysfonctionnement de l'appareil.

- Ne connectez pas l'appareil à des unités industrielles. Les normes des interfaces audio numériques varient selon les catégories d'usages (grand public ou industriels). Cet appareil a été conçu pour une connexion à une interface audio numérique destinée aux consommateurs. Toute connexion à une interface audio numérique à usage industriel risque non seulement de provoquer le dysfonctionnement de l'appareil mais peut aussi endommager les haut-parleurs.

Manipulation

- Ne placez pas de produits en vinyle, en plastique ou en caoutchouc sur l'appareil. Le non-respect de cette consigne pourrait décolorer ou déformer son panneau.
- Si la température ambiante change radicalement (comme pendant le transport de l'unité ou dans des conditions de surchauffe ou de refroidissement rapides) et que de la condensation se forme dans l'unité, laissez l'appareil hors tension pendant plusieurs heures jusqu'à ce qu'il soit complètement sec avant de le réutiliser. L'utilisation de l'appareil en cas de formation de condensation peut entraîner son dysfonctionnement.

Entretien et soins

- Utilisez un chiffon doux et sec pour le nettoyage de l'appareil. L'utilisation de produits chimiques tels que de la benzène ou du diluant, de produits d'entretien ou de chiffons de lavage chimique peut causer la décoloration ou la déformation de l'appareil.

Enceintes

- Ne touchez pas les unités de haut-parleur. Le non-respect de cette consigne peut endommager les unités de haut-parleur.

À propos de la mise au rebut

- Veillez à mettre au rebus les piles usagées selon la réglementation locale en vigueur.

Informations concernant la collecte et le traitement des piles usagées et des déchets d'équipements électriques et électroniques



Les symboles sur les produits, l'emballage et/ou les documents joints signifient que les produits électriques ou électroniques usagés ainsi que les piles usagées ne doivent pas être mélangés avec les déchets domestiques habituels.

Pour un traitement, une récupération et un recyclage appropriés des déchets d'équipements électriques et électroniques et des piles usagées, veuillez les déposer aux points de collecte prévus à cet effet, conformément à la réglementation nationale.



En vous débarrassant correctement des déchets d'équipements électriques et électroniques et des piles usagées, vous contribuerez à la sauvegarde de précieuses ressources et à la prévention de potentiels effets négatifs sur la santé humaine qui pourraient advenir lors d'un traitement inapproprié des déchets.



Pour plus d'informations à propos de la collecte et du recyclage des déchets d'équipements électriques et électroniques et des piles usagées, veuillez contacter votre municipalité, votre service de traitement des déchets ou le point de vente où vous avez acheté les produits.

Pb

Pour les professionnels dans l'Union européenne :

Si vous souhaitez vous débarrasser des déchets d'équipements électriques et électroniques, veuillez contacter votre vendeur ou fournisseur pour plus d'informations.

Informations sur la mise au rebut dans d'autres pays en dehors de l'Union européenne :

Ces symboles sont seulement valables dans l'Union européenne. Si vous souhaitez vous débarrasser de déchets d'équipements électriques et électroniques ou de piles usagées, veuillez contacter les autorités locales ou votre fournisseur et demander la méthode de traitement appropriée.

Note pour le symbole « pile » (deux exemples de symbole ci-dessous) :

Ce symbole peut être utilisé en combinaison avec un symbole chimique. Dans ce cas, il respecte les exigences établies par la directive européenne relative aux piles pour le produit chimique en question.

(weee_battery_eu_fr_02)

Informations

Indique des remarques sur les instructions, les restrictions de fonction et des informations supplémentaires qui pourraient s'avérer utiles.

À propos de la plaque signalétique de l'appareil

Le numéro de modèle, le numéro de série, l'alimentation requise, etc., se trouvent sur ou près de la plaque signalétique du produit, située dans la partie inférieure de l'unité. Notez le numéro de série dans l'espace fourni ci-dessous et conservez ce manuel en tant que preuve permanente de votre achat afin de faciliter l'identification du produit en cas de vol.

N° de modèle

N° de série

(bottom_fr_01)

Marques commerciales



Fabriqué sous licence de Dolby Laboratories. Dolby, Dolby Audio, Pro Logic et le symbole double-D sont des marques déposées de Dolby Laboratories.



Pour les brevets DTS, reportez-vous à l'adresse <http://patents.dts.com>.

Fabriqué sous licence de DTS, Inc. DTS, le symbole, DTS et le symbole ensemble, DTS Digital Surround et DTS Virtual:X sont des marques déposées ou des marques de DTS, Inc. aux États-Unis et/ou dans d'autres pays.

© DTS, Inc. Tous droits réservés.

App StoreSM

App Store est une marque de service d'Apple Inc.



Les termes HDMI, le logo HDMI et High-Definition Multimedia Interface sont des marques commerciales ou déposées de HDMI Licensing LLC aux États-Unis et dans d'autres pays.

x.v.ColorTM

« x.v.Color » est une marque commerciale de Sony Corporation.





L'expression et les logos Bluetooth[®] sont des marques déposées de Bluetooth SIG, Inc. et l'utilisation de ces marques par Yamaha Corporation est sous licence.

Blu-rayTM

« Blu-ray DiscTM », « Blu-rayTM » et les logos sont des marques de la Blu-ray Disc Association.

À propos du contenu de ce manuel

- Ce manuel est destiné aux lecteurs suivants :
 - les utilisateurs de l'appareil
 - le constructeur, le fabricant et le revendeur qui installent l'appareil au mur
- Ce manuel emploie les termes d'avertissement suivants pour les informations importantes :
 -  **AVERTISSEMENT**
Ce contenu indique « un risque de blessures graves ou de mort ».
 -  **ATTENTION**
Ce contenu indique « un risque de blessures ».
 - **AVIS**
Indique des points à observer afin d'empêcher la panne, le dommage ou le dysfonctionnement du produit et la perte des données, ainsi qu'afin de protéger l'environnement.
 - **NOTE**
Indique des remarques sur les instructions, les restrictions de fonction et des informations supplémentaires qui pourraient s'avérer utiles.
- Les illustrations et les captures d'écran figurant dans ce manuel servent uniquement à expliciter les instructions.
- Les noms de société et les noms de produit mentionnés dans ce manuel sont des marques commerciales ou des marques déposées de leurs sociétés respectives.
- Les logiciels sont susceptibles d'être modifiés et mis à jour sans avertissement préalable.

AVANT D'UTILISER L'UNITÉ

Caractéristiques

Introduction

Ce système surround frontal avec ses caissons de graves intégrés procure un son dynamique avec les vidéos lues sur un téléviseur.

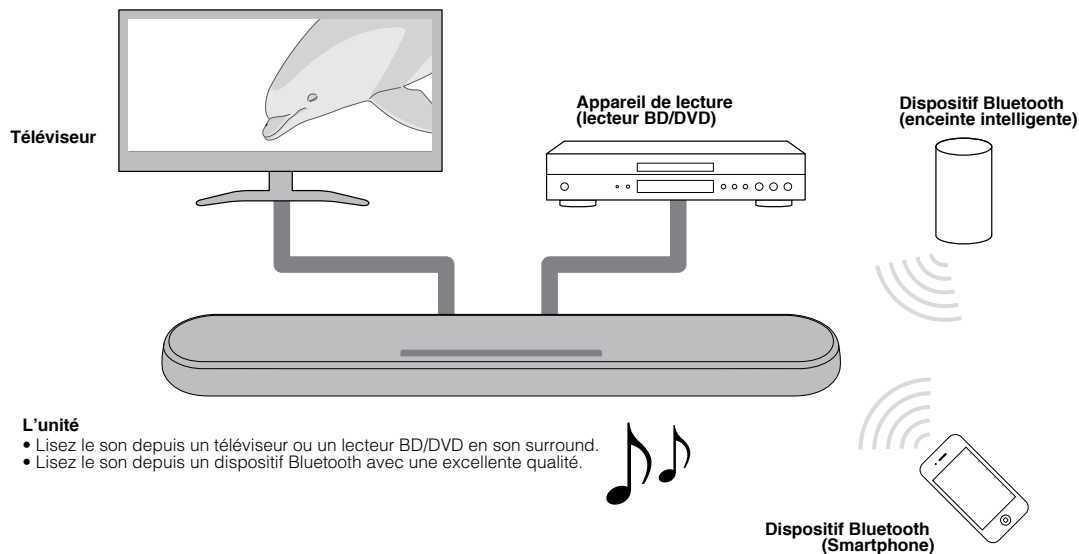

L'unité

- Lisez le son depuis un téléviseur ou un lecteur BD/DVD en son surround.
- Lisez le son depuis un dispositif Bluetooth avec une excellente qualité.

Lecture surround 3D

Le son surround peut être entendu non seulement dans le sens horizontal, mais également depuis différentes hauteurs lorsque DTS Virtual:X est utilisé. Pour plus d'informations, reportez-vous à :

- « Lecture avec un son Surround 3D » (p.28)

Transmission de la vidéo 4K HDR (High Dynamic Range)

Regardez des vidéos haute résolution via un décodeur pour télévision par câble ou satellite, ou un lecteur BD/DVD. Si vous utilisez un téléviseur prenant en charge Audio Return Channel (ARC), cette unité compatible ARC peut être raccordée au téléviseur via un seul câble HDMI. Pour plus d'informations, reportez-vous à :

- « Connexion d'un téléviseur prenant en charge Audio Return Channel (ARC) » (p.22)
- « Formats audio et vidéo HDMI pris en charge » (p.47)

Fonction de contrôle HDMI

Les fonctions de liaison d'un téléviseur et de l'unité sont disponibles au moyen de la télécommande du téléviseur. Pour plus d'informations, reportez-vous à :

- « Utilisation d'une télécommande de téléviseur pour commander l'unité (Contrôle HDMI) » (p.33)

Prise en charge de la connexion multipoint des dispositifs Bluetooth

Lisez facilement les contenus depuis un smartphone, une tablette ou un ordinateur compatibles Bluetooth. De plus, l'unité prend en charge la connexion multipoint et peut commuter la lecture entre

deux dispositifs Bluetooth. Notre technologie exclusive Compressed Music Enhancer améliore la qualité et les caractéristiques sonores, et permet de délivrer un son réaliste et impressionnant. Pour plus d'informations, reportez-vous à :

- « Connexion simultanée de l'unité à deux dispositifs Bluetooth (connexion multipoint) » (p.32)

Application HOME THEATER CONTROLLER

HOME THEATER CONTROLLER, une application gratuite pour smartphones, vous permet de facilement commander l'unité au moyen d'un smartphone. Pour plus d'informations, reportez-vous à :

- « Commande de l'appareil avec l'application HOME THEATER CONTROLLER » (p.35)

Accentuation des graves

La fonction d'accentuation des graves accentue les niveaux de grave basse pour écouter un son plus puissant. Pour plus d'informations, reportez-vous à :

- « Profiter de sons graves de meilleure qualité (accentuation des graves) » (p.29)

Clear Voice

La fonction Clear Voice rend plus claires les voix, comme les dialogues ou les narrations. Pour plus d'informations, reportez-vous à :

- « Lecture claire des voix humaines (Clear Voice) » (p.29)

Accessoires

Vérification des accessoires

Vérifiez que vous disposez de tous les accessoires suivants.



L'unité



Télécommande
* Une pile au lithium CR2025 a déjà été insérée dans la télécommande.



Cordon d'alimentation



Câble audio numérique optique

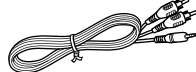

Câble audio analogique
(Câble à fiche RCA (G/D)/mini-fiche de 3,5 mm)

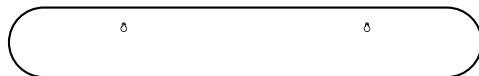

Gabarit de fixation

* À utiliser lors de la fixation de l'unité au mur.



Entretoises (x 2/feuille)
* À utiliser lors de la fixation de l'unité à un mur.



Mode d'emploi
(ce livret)

Utilisation de la télécommande

Préparation de la télécommande

Retirez la languette isolante de la pile avant d'essayer d'utiliser la télécommande.

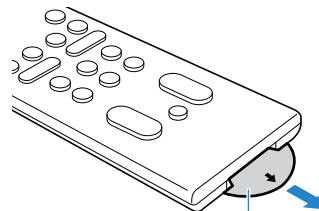

Languette isolante de la pile

Rayon d'action de la télécommande

Utilisez la télécommande dans le rayon indiqué sur la figure suivante.

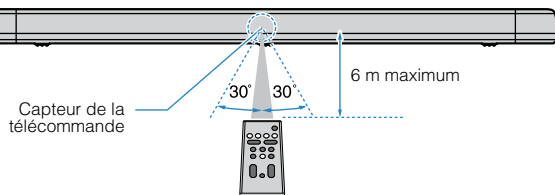

NOTE

Si l'unité est fixée à un mur, dirigez la télécommande vers le capteur de la télécommande sur la face supérieure. Pour plus d'informations, reportez-vous à :

- « Noms des pièces et fonctions de la face avant/supérieure » (p.17)
- « Fixation de l'unité à un mur » (p.49)

Remplacement de la pile dans la télécommande

Maintenez enfoncée la patte de dégagement dans le sens indiqué par [A] et sortez le porte-pile en le faisant glisser dans le sens indiqué par [B].

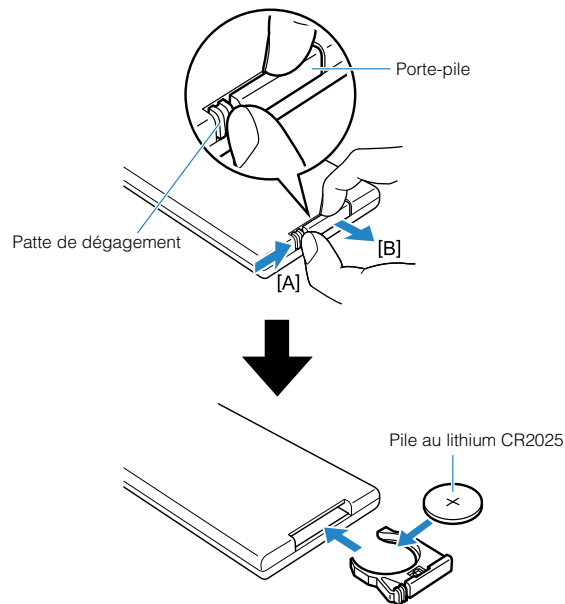

Noms de pièces et fonctions

Noms des pièces et fonctions de la face avant/supérieure

Les noms des pièces et fonctions de la face avant/supérieure sont les suivants.

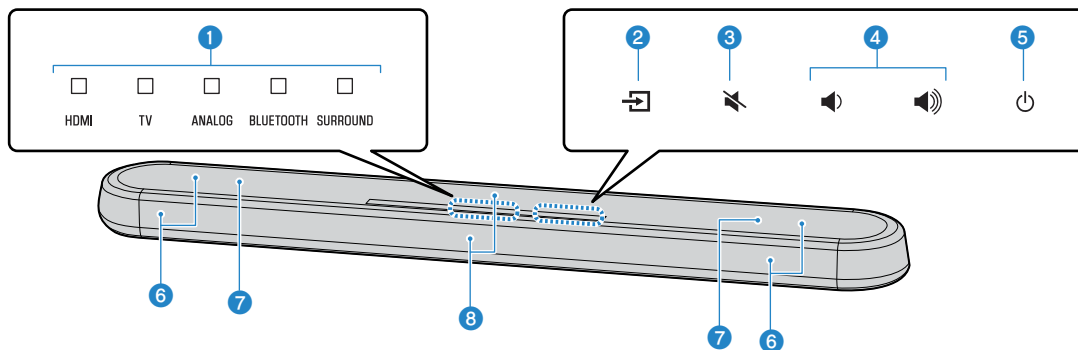

1 Témoins

Les témoins sur la face supérieure clignotent ou s'allument pour indiquer le fonctionnement et le statut du réglage. Dans ce manuel, les statuts des témoins, comme éteint, allumé et clignotant, sont indiqués par les illustrations ci-dessous.

Éteint

Allumé

 Clignotant

NOTE

La luminosité des témoins peut être modifiée au moyen de DIMMER sur la télécommande. Pour plus d'informations, reportez-vous à :

- « Modification de la luminosité des témoins (DIMMER) » (p.36)

2 (entrée)

Pour sélectionner une source d'entrée à lire (p.26).

3 (sourdine)

Pour mettre la sortie audio en sourdine (p.26). Touchez-la de nouveau pour remettre le son.

4 (volume +/-)

Pour régler le volume (p.26).

5 (alimentation)

Pour allumer ou éteindre l'unité.

NOTE

L'unité peut s'éteindre automatiquement si la fonction de veille automatique est activée (p.37).

6 **Encentes**

7 **Double caisson de graves intégré**

Les caissons de graves intégrés se trouvent dans la partie supérieure de l'unité.

⑥ Capteurs de télécommande

Pour recevoir les signaux infrarouges émis par la télécommande de l'unité (p.16).

NOTE

- ②, ③, ④ et ⑥ sont des capteurs tactiles. Touchez les icônes avec le doigt pour commander les fonctions.
- Ne placez pas d'objets sur l'écran tactile sous peine de provoquer des commandes imprévues.
- Lorsque la commande de l'écran tactile est désactivée, aucune opération ne peut être effectuée au moyen de l'écran tactile de l'unité. Cela empêche le fonctionnement accidentel de l'unité. Pour plus d'informations, reportez-vous à :
 - « Activation/désactivation de la commande de l'écran tactile (fonction de verrouillage enfant) » (p.38)

Noms des pièces et fonctions de la face arrière

Les noms des pièces et fonctions de la face arrière sont les suivants.

Les illustrations dans ce mode d'emploi comprennent des étiquettes à côté des prises au bas de l'unité pour une identification facile.

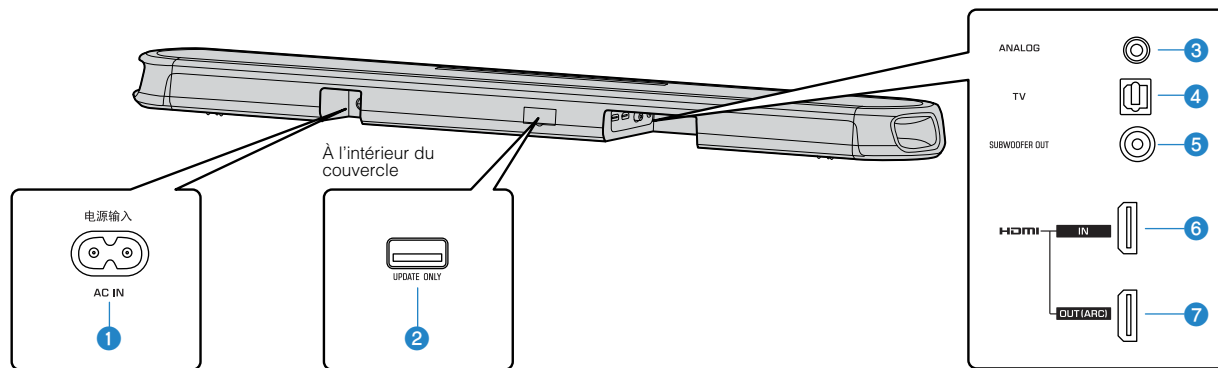

1 Prise AC IN

Cette prise permet de raccorder le cordon d'alimentation de cette unité (p.25).

2 Prise UPDATE ONLY

Utilisez cette prise pour mettre à jour le micrologiciel de l'unité. La prise est située à l'intérieur du couvercle.

Consultez les instructions accompagnant le micrologiciel pour en savoir plus.

3 Prise d'entrée ANALOG

Ces prises permettent de raccorder un appareil externe avec un câble stéréo à mini-fiche de 3,5 mm et de recevoir des signaux audio (p.24).

4 Prise d'entrée TV

Cette prise permet de raccorder un téléviseur avec un câble audio numérique optique et de recevoir des signaux audio (p.23).

5 Prise SUBWOOFER OUT

Cette prise permet de raccorder un caisson de graves externe avec un câble mono RCA (p.25).

6 Prise HDMI IN

Cette prise permet de raccorder un appareil de lecture compatible HDMI comme un lecteur BD/DVD, un syntoniseur de télévision par câble/satellite, une console de jeux et de recevoir des signaux vidéo/audio (p.24).

7 Prise HDMI OUT (ARC)

Pour le raccordement à un téléviseur compatible HDMI et la restitution de signaux vidéo/audio (p.22). Lorsqu'un téléviseur prenant en charge Audio Return Channel (ARC) est utilisé, le signal audio du téléviseur peut également être reçu par cette prise.

Noms des pièces et fonctions de la télécommande

Les noms des pièces et fonctions de la télécommande fournie sont les suivants.

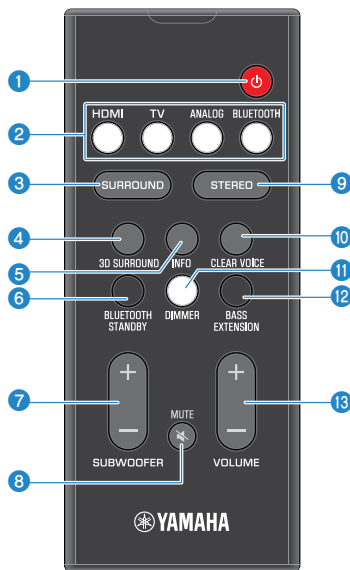

1 Touche (alimentation)

Pour allumer ou éteindre l'unité.

Allumé



HDMI TV ANALOG BLUETOOTH SURROUND

Le témoin de la dernière source d'entrée sélectionnée s'allume.

Éteint (fonction de veille Bluetooth activée) (p.38)



HDMI TV ANALOG BLUETOOTH SURROUND

2 Touches d'entrée

Pour sélectionner une source d'entrée à lire.

- HDMI : Son d'un dispositif raccordé à la prise HDMI IN (p.24)
- TV : Son du téléviseur (p.22)
- ANALOG : Son d'un dispositif raccordé à la prise d'entrée ANALOG (p.24)
- BLUETOOTH : Son d'un dispositif Bluetooth (p.32)

3 Touche SURROUND

Cette touche permet de sélectionner la lecture surround (p.28).

4 Touche 3D SURROUND

Cette touche permet de sélectionner la lecture Surround 3D (p.28).

5 Touche INFO

Indique les informations de signal audio de la source d'entrée actuellement lue ou le réglage d'accentuation des graves (p.34).

6 Touche BLUETOOTH STANDBY

Maintenez enfoncée la touche pendant plus de 3 secondes pour activer ou désactiver la fonction de veille Bluetooth (p.38).

7 Touche SUBWOOFER (+/-)

Cette touche permet de régler le volume du caisson de graves (p.26).

8 Touche MUTE

Pour mettre la sortie audio en sourdine (p.26). Appuyez à nouveau sur la touche pour rétablir le son.

9 Touche STEREO

Pour basculer sur la lecture stéréo (2 canaux) (p.28).

10 Touche CLEAR VOICE

Pour activer/désactiver la fonction Clear Voice (p.29).

11 Touche DIMMER

Change la luminosité des témoins (p.36).

12 Touche BASS EXTENSION

Pour activer/désactiver la fonction d'accentuation des graves (p.29).

13 Touche VOLUME (+/-)

Pour régler le volume de l'appareil (p.26).

PRÉPARATION

1 Installation

Installation de l'unité sur un meuble de télévision, etc.

Placez l'unité avec l'écran tactile tourné vers le haut sur un meuble de télévision, etc.

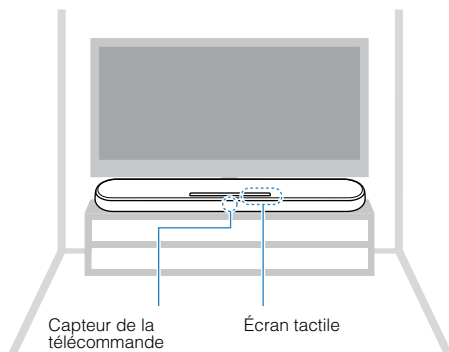

AVIS

- N'empilez pas l'unité et un lecteur BD ou tout autre dispositif directement l'un sur l'autre, sous peine de provoquer un dysfonctionnement en raison des vibrations.
- Évitez de toucher les enceintes (portion couverte de tissu) sur le haut de l'unité et ne placez jamais de poids ou n'exercez de pression dessus. Vous risqueriez d'endommager les enceintes.
- L'unité est pourvue d'enceintes à blindage non magnétique. Ne placez pas d'objets magnétiquement sensibles (disque dur, lecteur, etc.) près de l'unité.

NOTE

L'unité peut également être montée sur un mur. Des connaissances en construction sont nécessaires pour une installation sûre. Confiez l'installation de l'unité sur un mur à un entrepreneur qualifié ou au revendeur. Pour plus d'informations, reportez-vous à :

- « Informations pour les entrepreneurs qualifiés ou les revendeurs » (p.49)

2 Raccordement d'un téléviseur

Connexion d'un téléviseur prenant en charge Audio Return Channel (ARC)

Raccordez un téléviseur prenant en charge Audio Return Channel (ARC) à l'unité avec un câble HDMI (vendu séparément).

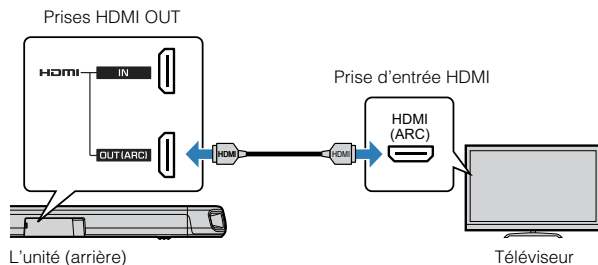

Qu'est-ce que Audio Return Channel (ARC) ?

Pour que l'unité puisse lire le son d'un téléviseur, celui-ci doit en principe être connecté à l'unité via un câble audio ainsi qu'un câble HDMI. Si, toutefois, le téléviseur est compatible avec Audio Return Channel (ARC), les signaux audio du téléviseur peuvent être reçus par l'unité via le câble HDMI qui émet des signaux vidéo depuis l'unité vers le téléviseur.

NOTE

- Raccordez un câble HDMI à la prise compatible avec le canal de retour audio (prise portant la mention ARC) du téléviseur.
- Activez la fonction de contrôle HDMI de l'unité afin d'activer Audio Return Channel (ARC). Pour plus d'informations, reportez-vous à :
 - « Configuration de la fonction de contrôle HDMI » (p.36)
- Utilisez un câble HDMI à 19 broches avec le logo HDMI gravé. Un câble d'une longueur maximum de 5 m est recommandé pour éviter la détérioration de la qualité du signal.
- Utilisez un câble HDMI grande vitesse haut de gamme pour la lecture des contenus vidéos 3D et 4K.
- L'unité prend en charge HDCP version 2.2, une technologie de protection contre la copie. Pour lire les vidéos 4K, raccordez l'unité à la prise d'entrée HDMI (compatible avec HDCP 2.2) sur un téléviseur conforme HDCP 2.2.
- La prise d'entrée TV ne peut pas être utilisée si un téléviseur prenant en charge Audio Return Channel est raccordé à l'unité.

Connexion d'un téléviseur ne prenant pas en charge Audio Return Channel (ARC)

Raccordez le téléviseur à l'unité avec un câble HDMI (vendu séparément) et un câble audio numérique optique (fourni).

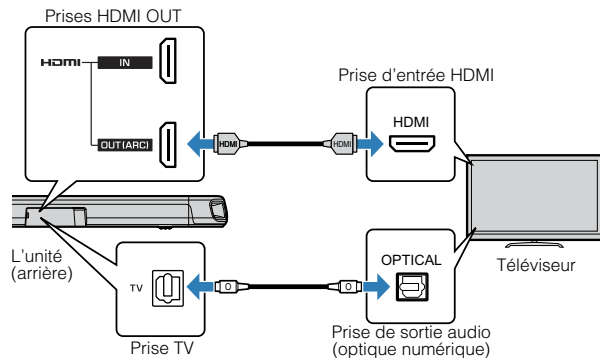

NOTE

- Utilisez un câble HDMI à 19 broches avec le logo HDMI gravé. Un câble d'une longueur maximum de 5 m est recommandé pour éviter la détérioration de la qualité du signal.
- Utilisez un câble HDMI grande vitesse haut de gamme pour la lecture des contenus vidéos 3D et 4K.
- L'unité prend en charge HDCP version 2.2, une technologie de protection contre la copie. Pour lire les vidéos 4K, raccordez l'unité à la prise d'entrée HDMI (compatible avec HDCP 2.2) sur un téléviseur conforme HDCP 2.2.
- Lorsque vous raccordez le câble audio numérique optique fourni, veillez à retirer le capuchon et vérifiez le sens de la fiche avant le branchement.
- Si le téléviseur n'a pas de prise optique, raccordez la prise de sortie audio sur le téléviseur aux prises d'entrée ANALOG sur l'unité. Pour plus d'informations, reportez-vous à :
 - « Connexion analogique avec un appareil de lecture » (p.24)

3 Raccordement d'appareils de lecture

Connexion HDMI avec un appareil de lecture

Raccordez un appareil de lecture comme un lecteur BD/DVD à l'unité avec un câble HDMI (vendu séparément). Utilisez le câble HDMI pour une connexion optimale avec un appareil de lecture pourvu de la prise de sortie HDMI.

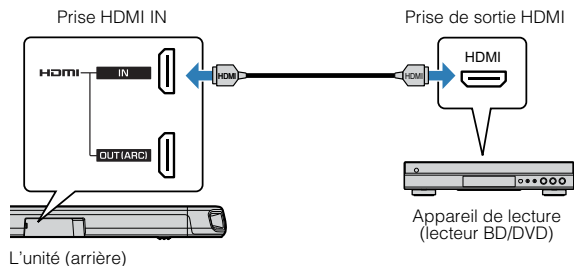

L'unité (arrière)

Appareil de lecture (lecteur BD/DVD)

NOTE

- Une fois la fonction Contrôle HDMI activée, les contenus vidéo et audio des appareils de lecture peuvent être émis depuis le téléviseur même lorsque l'unité est éteinte (transmission du signal HDMI). Pour plus d'informations, reportez-vous à :
 - « Configuration de la fonction de contrôle HDMI » (p.36)
- Utilisez un câble HDMI à 19 broches avec le logo HDMI gravé. Un câble d'une longueur maximum de 5 m est recommandé pour éviter la détérioration de la qualité du signal.
- Utilisez un câble HDMI grande vitesse haut de gamme pour la lecture des contenus vidéos 3D et 4K.
- L'unité prend en charge HDCP version 2.2, une technologie de protection contre la copie. Pour la lecture de vidéos 4K, raccordez l'unité à la prise de sortie HDMI sur un lecteur BD/DVD conforme HDCP 2.2.

Connexion analogique avec un appareil de lecture

Raccordez un appareil de lecture, comme une console de jeux ou un téléviseur n'ayant pas de sortie audio numérique optique, à l'unité via un câble stérééo à mini-fiche de 3,5 mm (fourni).

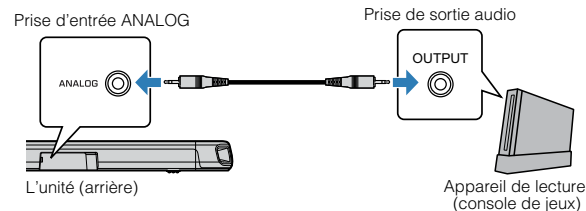

L'unité (arrière)

Appareil de lecture (console de jeux)



ATTENTION

- Si le volume peut être réglé sur le dispositif raccordé à la prise d'entrée ANALOG de l'unité, réglez le volume du dispositif au même niveau que celui des autres dispositifs raccordés à la prise HDMI IN de l'unité pour éviter que le volume soit plus fort qu'escompté.

NOTE

Lorsque vous connectez l'appareil vidéo, raccordez sa sortie vidéo à l'entrée vidéo du téléviseur.

4 Raccordement d'un caisson de graves externe

Raccordement d'un caisson de graves externe

L'unité comporte deux caissons de graves intégrés ; toutefois, vous pouvez connecter un caisson de graves pourvu d'un amplificateur intégré si vous souhaitez améliorer les sons basses fréquences.

Raccordez un caisson de graves externe à l'unité via un câble mono RCA (vendu séparément).

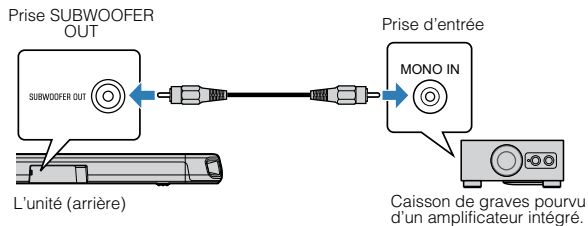

NOTE

Le son est émis depuis les caissons de graves intégrés et le caisson de graves externe.

5 Branchement du cordon d'alimentation

Branchement du cordon d'alimentation

Une fois que tous les raccordements sont terminés, branchez le cordon d'alimentation fourni sur la prise AC IN de l'unité et branchez le cordon d'alimentation dans une prise secteur.

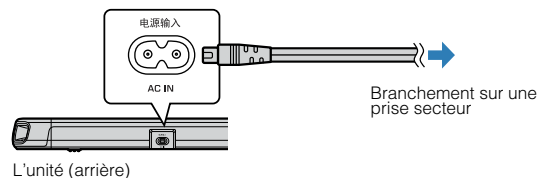



LECTURE

Fonctionnement de base

Procédure de base pour la lecture

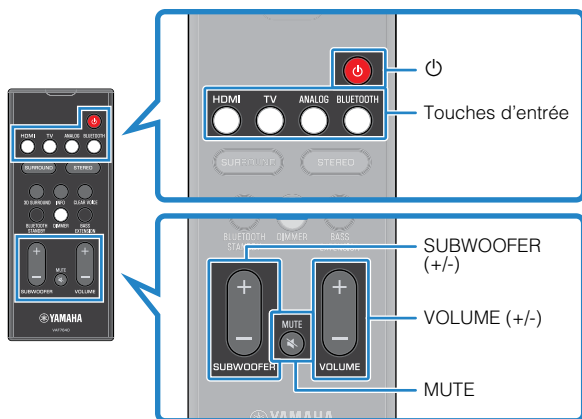
La procédure de base pour lire de la musique est la suivante.



- 1 Appuyez sur  pour mettre l'unité sous tension.
- 2 Mettez sous tension les appareils externes (tels qu'un téléviseur ou lecteur BD/DVD, console de jeux) raccordés à l'unité.

3 Utilisez les touches d'entrée pour sélectionner une source d'entrée à lire.

HDMI : Son d'un dispositif raccordé à la prise HDMI IN

TV : Son du téléviseur

ANALOG : Son d'un dispositif raccordé à la prise d'entrée ANALOG

BLUETOOTH : Son d'un dispositif Bluetooth

Le témoin de la source d'entrée sélectionnée s'allume.

Exemple

Lorsque TV est sélectionné



4 Démarrez la lecture sur l'appareil externe sélectionné à l'étape 3.

5 Appuyez sur VOLUME (+/-) pour régler le volume.



Lorsque le son est émis à la fois par les enceintes du téléviseur et par l'unité, coupez le son du téléviseur.

6 Ajustez les réglages sonores selon les préférences individuelles.

NOTE

- Pour plus d'informations sur l'ajustement des réglages sonores, reportez-vous à :
 - « Lecture avec un son Surround 3D » (p.28)
 - « Lecture avec un son surround » (p.28)
 - « Lecture avec un son stéréo 2 canaux » (p.28)
 - « Lecture claire des voix humaines (Clear Voice) » (p.29)
 - « Profiter de sons graves de meilleure qualité (accentuation des graves) » (p.29)
- Pour plus d'informations sur la lecture de fichiers de musique stockés sur un dispositif Bluetooth, reportez-vous à :
 - « Écoute de musique stockée sur un dispositif Bluetooth® » (p.30)
- Pour mettre le son en sourdine, appuyez sur MUTE. Appuyez à nouveau sur MUTE pour rétablir le son.

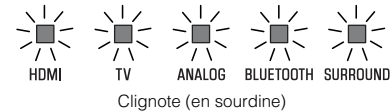

- Lorsque le son reçu par la prise HDMI IN est émis par le téléviseur, le niveau de volume ne change pas, même si vous appuyez sur la touche VOLUME (+/-) ou MUTE.
- Pour régler le volume du caisson de graves, appuyez sur SUBWOOFER (+/-). Il est possible de régler le volume du caisson de graves indépendamment du volume général.



- Lors de la lecture audio/vidéo depuis un appareil connecté au téléviseur, sélectionnez le téléviseur comme source d'entrée de l'unité et sélectionnez l'appareil de lecture avec le sélecteur d'entrée sur le téléviseur.

Écoute de votre son préféré

Lecture avec un son Surround 3D

Appuyez sur 3D SURROUND pour basculer sur la lecture surround 3D selon la source d'entrée ou votre préférence individuelle.

Lorsque la lecture surround 3D est sélectionnée, DTS Virtual:X rend possible l'écoute non seulement dans le sens horizontal, mais également de différentes hauteurs.

Le témoin SURROUND s'allume en bleu.



3D SURROUND



SURROUND

Allumé (bleu)

NOTE

Le mode surround TV PROGRAM, MOVIE, MUSIC, SPORTS ou GAME peut être sélectionné au moyen de l'application HOME THEATER CONTROLLER installée sur un smartphone prenant en charge la fonction Bluetooth. Pour plus d'informations, reportez-vous à :

- « Commande de l'appareil avec l'application HOME THEATER CONTROLLER » (p.35)

Lecture avec un son surround

Appuyez sur SURROUND pour basculer sur la lecture surround selon la source d'entrée ou votre préférence individuelle.

Le témoin SURROUND s'allume en blanc.



SURROUND

Allumé (blanc)

NOTE

Le mode surround TV PROGRAM, MOVIE, MUSIC, SPORTS ou GAME peut être sélectionné au moyen de l'application HOME THEATER CONTROLLER installée sur un smartphone prenant en charge la fonction Bluetooth. Pour plus d'informations, reportez-vous à :

- « Commande de l'appareil avec l'application HOME THEATER CONTROLLER » (p.35)

Lecture avec un son stéréo 2 canaux

Appuyez sur STEREO pour basculer sur la lecture stéréo 2 canaux. Vous pouvez écouter des sources de lecture dans votre mode sonore préféré.

Lorsque la lecture stéréo est activée, le témoin SURROUND s'éteint.



SURROUND

Éteint

Lecture claire des voix humaines (Clear Voice)

Appuyez sur CLEAR VOICE pour activer la fonction Clear Voice. Les voix humaines, comme les dialogues de film ou de série télé, ou les infos et les commentaires sportifs, sont lues clairement.

Appuyez à nouveau sur la touche pour désactiver la fonction.

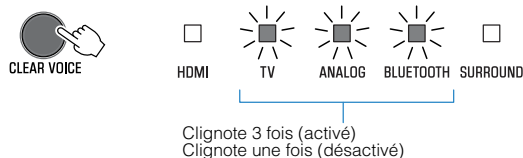

NOTE

Appuyez sur INFO pour confirmer si la fonction Clear Voice est activée ou désactivée. Pour plus d'informations, reportez-vous à :

- « Affichage des informations audio avec la lecture » (p.34)

Profiter de sons graves de meilleure qualité (accentuation des graves)

Appuyez sur BASS EXTENSION pour activer la fonction d'accentuation des graves. Vous pouvez profiter de sons graves de meilleure qualité et d'un son plus puissant.

Appuyez à nouveau sur la touche pour désactiver la fonction.

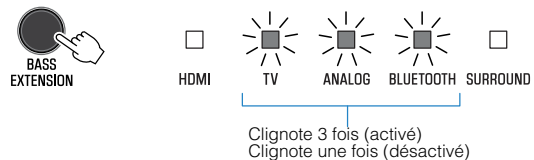

NOTE

Appuyez sur INFO pour confirmer si la fonction d'accentuation des graves est activée ou désactivée. Pour plus d'informations, reportez-vous à :

- « Affichage des informations audio avec la lecture » (p.34)

Utilisation d'un dispositif Bluetooth®

Écoute de musique stockée sur un dispositif Bluetooth®

Les fichiers de musique stockés sur un dispositif Bluetooth, comme un smartphone, une enceinte intelligente ou un baladeur numérique peuvent être lus sur l'unité via une connexion sans fil.

L'unité peut être connectée simultanément à deux dispositifs Bluetooth (la musique ne peut pas être lue simultanément depuis les deux appareils).

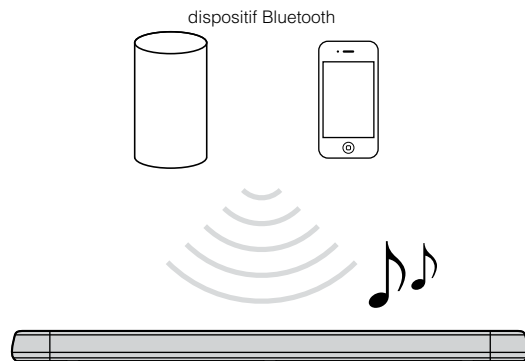

NOTE

La fonction de veille Bluetooth est activée par défaut. Lorsqu'un dispositif Bluetooth est connecté à cette unité alors qu'elle est éteinte, celle-ci s'allume et le dispositif Bluetooth est immédiatement prêt pour la lecture du morceau. Pour plus d'informations, reportez-vous à :

- « Configuration de la fonction de veille Bluetooth » (p.38)

1 Appuyez sur BLUETOOTH pour sélectionner « Bluetooth » en tant que source d'entrée.

Le témoin BLUETOOTH sur l'unité clignote.



NOTE

Si des dispositifs Bluetooth ont été connectés auparavant, l'unité se connectera au dernier dispositif lu lorsque vous appuyez sur la touche BLUETOOTH.

2 Sur le dispositif Bluetooth, activez la fonction Bluetooth.

La liste des dispositifs Bluetooth apparaît sur le dispositif Bluetooth.

3 Sélectionnez « ATS-1080 Yamaha » (ou « YamahaAV ») dans la liste.

Si un code (PIN) est nécessaire, tapez le numéro « 0000 ».

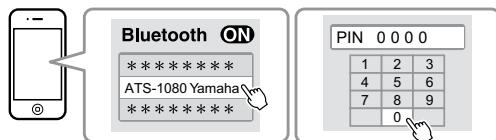

Lorsque la connexion entre le dispositif Bluetooth et l'unité est établie, un message de fin de connexion s'affiche sur le dispositif Bluetooth, et le témoin BLUETOOTH s'allume sur l'appareil.



4 Lisez un morceau sur le dispositif Bluetooth.

L'appareil se met à lire le son depuis le dispositif Bluetooth.

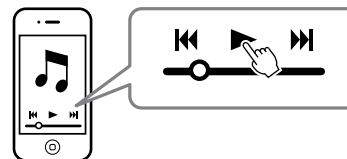

NOTE

- Pour arrêter la connexion Bluetooth, effectuez l'une des opérations suivantes.
 - Désactivez la fonction Bluetooth de votre dispositif Bluetooth.
 - Maintenez la touche BLUETOOTH enfoncée pendant plus de 3 secondes.
 - Sélectionnez une source d'entrée autre que Bluetooth au moyen des touches d'entrée sur l'unité.
 - Éteignez l'appareil.
- Si la connexion Bluetooth est terminée lorsque l'entrée de l'unité est BLUETOOTH, le témoin BLUETOOTH clignote et l'unité passe à l'état d'attente de connexion.
- Réglez le volume sonore du dispositif Bluetooth à votre guise.
- Établissez la connexion Bluetooth entre le dispositif Bluetooth et l'unité à une distance de 10 m l'un de l'autre.
- Consultez la documentation fournie avec votre dispositif Bluetooth pour en savoir plus.

Connexion simultanée de l'unité à deux dispositifs Bluetooth (connexion multipoint)

L'unité peut être connectée à deux dispositifs Bluetooth en même temps.

Suivez ces instructions pour permuter entre les dispositifs Bluetooth utilisés pour la lecture.

1 Arrêtez la lecture sur le dispositif Bluetooth à partir duquel le son est actuellement lu.

2 Lancez la lecture sur l'autre dispositif Bluetooth.

L'unité se met à lire le son depuis l'autre dispositif Bluetooth.

NOTE

Lorsque vous connectez un dispositif Bluetooth n'ayant pas déjà été connecté à l'unité, déconnectez le dispositif Bluetooth actuellement connecté à l'unité et connectez le nouveau dispositif Bluetooth.

Fonctionnalités pratiques pour la lecture

Utilisation d'une télécommande de téléviseur pour commander l'unité (Contrôle HDMI)

La fonction de contrôle HDMI coordonne le fonctionnement d'un téléviseur et de l'unité pour que l'appareil puisse être commandé au moyen de la télécommande du téléviseur.

Lorsque l'unité est raccordée à un téléviseur avec un câble HDMI, la télécommande du téléviseur peut être utilisée pour exécuter les opérations suivantes.

Opérations pouvant être commandées via la télécommande du téléviseur

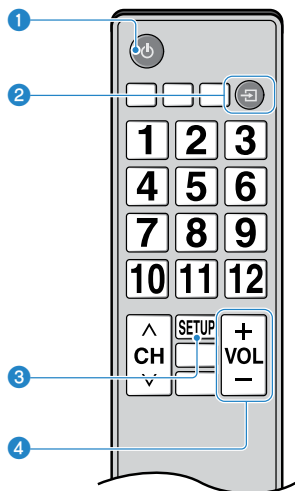

1 Mise sous/hors tension

Le téléviseur et l'unité sont mis sous/hors tension simultanément.

2 Basculer entre les sources d'entrée

La source d'entrée de l'unité bascule en fonction de la source d'entrée du téléviseur.

Par exemple, lorsqu'un programme télévisé est sélectionné sur le téléviseur, la source d'entrée audio de l'unité bascule sur la prise HDMI OUT (ARC) au moyen de la fonction ARC ou de la prise d'entrée TV.

Et également, lorsqu'un lecteur BD/DVD est raccordé à la prise HDMI IN sur l'unité, la source d'entrée de l'unité bascule sur HDMI lorsque le lecteur BD/DVD est sélectionné avec la télécommande du téléviseur.

3 Changer d'appareil de sortie audio

Vous pouvez faire basculer l'appareil de sortie audio sur le téléviseur ou l'unité.

4 Régler le volume

Le volume de l'unité peut être réglé lorsque la sortie audio du téléviseur est réglée sur l'unité.

NOTE

- Si vous n'êtes pas en mesure de commander l'unité avec la télécommande de votre téléviseur, configurez la fonction de contrôle HDMI de votre téléviseur et de l'unité. Pour plus d'informations, reportez-vous à :
 - « Configuration de la fonction de contrôle HDMI » (p.36)
- Vous pouvez basculer entre les sources d'entrée lorsque l'unité est éteinte (Transmission du signal HDMI).
- L'affichage du volume sur le téléviseur et l'unité peut ne pas être identique.

Affichage des informations audio avec la lecture

Le type de signal audio lu, que Dolby Pro Logic II soit activé ou désactivé, et les réglages d'accentuation des graves ou Clear Voice peuvent être confirmés par le statut des témoins.

1 Appuyez sur INFO sur la télécommande.

Les témoins sur l'unité indiqueront les informations audio suivantes pendant trois secondes immédiatement après avoir enfoncé INFO.

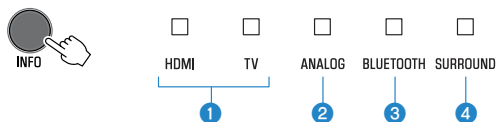

- 1 Indiquer le type de signal audio.**
HDMI allumé (blanc) : Dolby Digital
HDMI allumé (rouge) : DTS
TV allumé (blanc) : AAC
HDMI et TV éteints : PCM/entrée analogique/pas d'entrée
- 2 Indiquer si Dolby Pro Logic II est activé ou désactivé. Dolby Pro Logic II est automatiquement activé lorsque des signaux stéréo 2 canaux sont lus en surround.**
Allumé : Activé
Éteint : Désactivé
- 3 Indiquer le réglage de la fonction d'accentuation des graves.**
Allumé : Activé
Éteint : Désactivé
- 4 Indiquer le réglage de la fonction Clear Voice.**
Allumé : Activé
Éteint : Désactivé

Commande de l'appareil avec l'application HOME THEATER CONTROLLER

Lorsque l'application HOME THEATER CONTROLLER est installée sur un dispositif mobile, comme un smartphone, l'unité peut être commandée au moyen de ce dispositif mobile. Outre les opérations de base de l'unité, différentes fonctions, notamment la sélection du mode surround et le réglage de la tonalité, peuvent être configurées plus précisément au moyen de l'application qu'avec la télécommande.

Pour en savoir plus sur l'application HOME THEATER CONTROLLER, consultez les informations sur le produit sur le site Yamaha.

CONFIGURATIONS

Configuration des diverses fonctions

Modification de la luminosité des témoins (DIMMER)

Changez la luminosité des témoins sur l'unité.

Chaque fois que vous appuyez sur DIMMER, la luminosité des témoins change comme suit.

Faible (réglage par défaut) → Éteint → Intense → Faible → ...



Les témoins s'allument intensément immédiatement après une opération et passent à la luminosité spécifiée au bout de quelques secondes.

Configuration de la fonction de contrôle HDMI

Activez ou désactivez la fonction de contrôle HDMI de l'unité (fonction de liaison). Cette fonction coordonne le fonctionnement d'un téléviseur et de l'unité pour que l'unité puisse être commandée au moyen de la télécommande du téléviseur.

Cette fonction est activée par défaut.

1 Éteignez l'appareil.

2 Maintenez enfoncé HDMI pendant au moins trois secondes.

La fonction de contrôle HDMI est activée ou désactivée, et l'unité s'allume. Le témoin indique le statut de la fonction de contrôle HDMI pendant plusieurs secondes immédiatement après la mise sous tension de l'unité.



TV

Allumé (activée ; par défaut)
Éteint (désactivée)

NOTE

- Activez la fonction de contrôle HDMI lorsque vous raccordez un téléviseur prenant en charge Audio Return Channel (ARC) ou si vous utilisez la fonction de transmission du signal HDMI. Pour plus d'informations, reportez-vous à :
 - « Connexion d'un téléviseur prenant en charge Audio Return Channel (ARC) » (p.22)
 - « Utilisation d'une télécommande de téléviseur pour commander l'unité (Contrôle HDMI) » (p.33)
- Si l'unité ne peut pas être commandée avec la télécommande du téléviseur, confirmez que la fonction de contrôle HDMI de cette unité est activée et que la fonction de contrôle HDMI est activée sur le téléviseur. Pour plus d'informations, reportez-vous à :
 - « L'unité ne peut pas être commandée avec la télécommande du téléviseur » (p.42)
- La consommation électrique de l'unité sera réduite si la fonction de contrôle HDMI est désactivée.

Configuration de la sortie audio HDMI audio

Sélectionnez l'unité à partir duquel l'entrée audio via la prise HDMI IN de l'unité sera lue lorsque la fonction de contrôle HDMI est désactivée. Le son HDMI est émis depuis cette unité par défaut.

Réglages

L'unité (par défaut) Lire le signal d'entrée audio HDMI depuis l'unité.

Le téléviseur Lire le signal d'entrée audio HDMI depuis le téléviseur.

1 Éteignez l'appareil.

2 Maintenez enfoncé SURROUND pendant au moins trois secondes.

La sortie audio HDMI bascule entre l'unité et le téléviseur, et l'unité s'allume. Le témoin indique le statut de la sortie audio HDMI pendant plusieurs secondes immédiatement après la mise sous tension de l'unité.

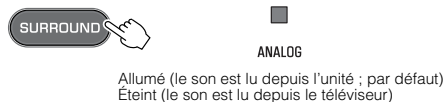

NOTE

- Lors de la lecture des signaux d'entrée audio HDMI depuis le téléviseur, l'unité ne peut pas être utilisée pour régler le volume. Le volume doit être réglé avec les commandes du téléviseur.
- Pour plus d'informations sur la fonction de contrôle HDMI, reportez-vous à :
 - « Configuration de la fonction de contrôle HDMI » (p.36)
- Pour configurer la sortie audio HDMI avec la fonction de contrôle HDMI activée, sélectionnez le périphérique de sortie audio configuré pour le téléviseur raccordé à l'unité.
- Les signaux vidéo HDMI reçus via la prise HDMI IN de l'unité sont toujours émis par la prise HDMI OUT (ARC) de l'unité.

Réglage de la fonction de veille automatique

En activant la fonction de veille automatique, vous empêchez l'unité de rester allumée lorsqu'elle n'est pas utilisée. Lorsque la fonction de veille automatique est activée, l'unité se met automatiquement hors tension dans l'un des cas suivants.

- Aucune opération exécutée pendant 8 heures
- Pas d'entrée audio et aucune opération exécutée pendant 20 minutes lorsque Bluetooth ou HDMI est sélectionné comme source d'entrée.

1 Éteignez l'appareil.

2 Maintenez enfoncé et touchez sur l'unité pour le mettre sous tension.

La fonction de veille automatique est activée ou désactivée. Le témoin indique le statut de la fonction de veille automatique pendant plusieurs secondes immédiatement après la mise sous tension de l'unité.

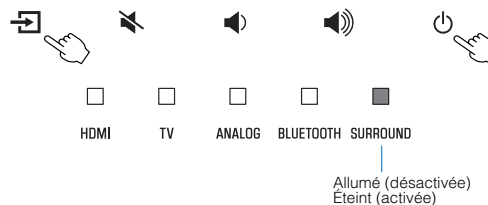

NOTE

Le réglage par défaut pour la fonction de veille automatique dépend du pays ou de la région.

- Modèles pour le Royaume-Uni, l'Europe et la Corée : activée
- Autres modèles : désactivée

Activation/désactivation de la commande de l'écran tactile (fonction de verrouillage enfant)

Désactivez la commande de l'écran tactile pour empêcher les enfants de faire fonctionner accidentellement l'unité. Lorsque la commande de l'écran tactile est désactivée, les opérations ne peuvent être effectuées que via la télécommande ou l'application « HOME THEATER CONTROLLER » gratuite dédiée. Cette fonction est activée par défaut.

1 Éteignez l'appareil.

2 Maintenez enfoncée la touche INFO pendant au moins 3 secondes.

La commande de l'écran tactile est activée ou désactivée, et l'unité s'allume. Le témoin indique le statut de la commande de l'écran tactile pendant plusieurs secondes immédiatement après la mise sous tension de l'unité.



Allumé (activée ; par défaut)
Éteint (désactivée)

Configuration de la fonction de veille Bluetooth

Si la fonction de veille Bluetooth est activée, l'unité s'allumera et sera prête à lire le son depuis le dispositif Bluetooth une fois qu'une connexion Bluetooth a été établie sur un dispositif Bluetooth. Cette fonction est activée par défaut.

Maintenez enfoncé BLUETOOTH STANDBY au moins trois secondes pour permuter le statut des fonctions entre activée et désactivée.

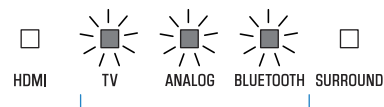

Les témoins sur l'unité indiquent le statut de la fonction de veille Bluetooth pendant plusieurs secondes immédiatement après avoir permuté le statut des fonctions.



Clignote 3 fois (activé ; par défaut)
Clignote une fois (désactivé)

Réinitialisation de l'unité

Les réglages de l'unité sont ramenés aux préréglages en usine.

- 1 Éteignez l'appareil.
- 2 Maintenez enfoncés  et  sur l'unité jusqu'à ce que tous les témoins clignotent.

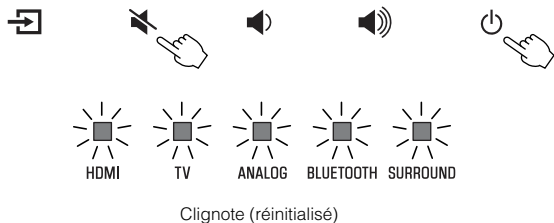

ANNEXE

En cas de problème (Généralités)

Vérifiez tout d'abord les points suivants en cas de problème :

Reportez-vous aux éléments suivants si l'unité ne fonctionne pas convenablement.

- Les cordons d'alimentation de l'unité du téléviseur et des appareils de lecture (tels que des lecteurs BD/DVD) sont correctement raccordés aux prises secteur.
- L'unité, le téléviseur et les appareils de lecture (tels que les lecteurs BD/DVD) sont sous tension.
- Les connecteurs de chaque câble sont fermement insérés dans les prises de chaque appareil.

En l'absence de problème avec l'alimentation et les câbles, reportez-vous à :

- « En cas de problèmes (alimentation et fonction du système) » (p.40)
- « En cas de problème (Audio) » (p.43)
- « En cas de problème (Bluetooth®) » (p.45)

Si votre problème n'est pas mentionné dans la liste, ou si la solution proposée ne résout pas le problème, mettez l'unité hors tension, débranchez le cordon d'alimentation et contactez le revendeur ou le service après-vente agréé Yamaha le plus proche.

En cas de problèmes (alimentation et fonction du système)

L'unité s'éteint brusquement

● La fonction de veille automatique est activée.

Lorsque la fonction de veille automatique est activée, l'unité se met automatiquement hors tension dans l'un des cas suivants :

- Aucune opération n'a été exécutée pendant 8 heures
- BLUETOOTH ou HDMI est sélectionné comme source d'entrée, mais le son n'est pas reçu par l'unité ou aucune opération n'a été effectuée sur l'unité depuis plus de 20 minutes.

Remettez l'unité sous tension. Si la fonction de veille automatique n'est pas utilisée, désactivez-la. Pour plus d'informations, reportez-vous à :

- « Réglage de la fonction de veille automatique » (p.37)

● Le circuit de protection a été activé. (Le témoin HDMI clignote en blanc ou en rouge.)

Après avoir confirmé que toutes les connexions ont été correctement effectuées, remettez l'unité sous tension. Si l'unité s'éteint encore fréquemment, débranchez le cordon d'alimentation de la prise secteur et contactez le revendeur ou le service après-vente agréé Yamaha le plus proche.

L'unité ne peut pas être mise sous tension

- **Le circuit de protection a été activé trois fois de suite. (Si vous essayez de mettre l'unité sous tension dans cet état, le témoin HDMI clignotera.)**

L'unité ne peut pas être mise sous tension par mesure de protection. Débranchez le cordon d'alimentation de la prise secteur et contactez le revendeur ou le service après-vente agréé Yamaha le plus proche.

Aucune opération ne peut être effectuée depuis l'écran tactile de l'unité.

- **La commande de l'écran tactile est désactivée.**

Activez la commande de l'écran tactile. Pour plus d'informations, reportez-vous à :

- « Activation/désactivation de la commande de l'écran tactile (fonction de verrouillage enfant) » (p.38)

Tous les témoins s'éteignent alors que l'unité est sous tension (on pourrait penser que l'unité est éteinte)

- **L'unité est configurée pour que les témoins ne s'allument ou ne clignotent que si elle est utilisée.**

Appuyez sur DIMMER pour sélectionner la luminosité souhaitée. Pour plus d'informations, reportez-vous à :

- « Modification de la luminosité des témoins (DIMMER) » (p.36)

L'unité ne fonctionne pas correctement

- **Le microprocesseur interne s'est figé en raison d'une décharge électrique externe (provoquée par un orage ou une décharge d'électricité statique), ou d'une baisse importante de la tension d'alimentation.**

Débranchez le cordon d'alimentation de l'unité de la prise secteur et rebranchez-le.

L'unité s'allume toute seule

- **Un autre dispositif Bluetooth est utilisé à proximité.**

Mettez fin à la connexion Bluetooth avec l'unité. Pour plus d'informations, reportez-vous à :

- « Connexion simultanée de l'unité à deux dispositifs Bluetooth (connexion multipoint) » (p.32)

Les lunettes 3D du téléviseur ne fonctionnent pas

- **L'unité bloque l'émetteur des lunettes 3D du téléviseur.**

Confirmez la position de l'émetteur des lunettes 3D du téléviseur et placez l'unité de sorte qu'elle ne bloque pas l'émetteur.

La vidéo HDMI ne s'affiche pas sur l'écran du téléviseur

- **Le câble HDMI n'est pas correctement raccordé.**

Raccordez le câble HDMI comme il convient. Pour plus d'informations, reportez-vous à :

- « Connexion d'un téléviseur prenant en charge Audio Return Channel (ARC) » (p.22)
- « Connexion d'un téléviseur ne prenant pas en charge Audio Return Channel (ARC) » (p.23)

Lorsque l'unité est mise hors tension, la vidéo et/ou l'audio de l'appareil de lecture ne sont pas émis sur le téléviseur

- **La fonction de contrôle HDMI est désactivée.**

Activez la fonction de contrôle HDMI. Pour plus d'informations, reportez-vous à :

- « Configuration de la fonction de contrôle HDMI » (p.36)

L'unité ne peut pas être commandée avec la télécommande

- **L'unité se trouve hors du rayon d'action.**

Utilisez la télécommande dans le rayon d'action. Pour plus d'informations, reportez-vous à :

- « Rayon d'action de la télécommande » (p.16)

- **Les piles sont usagées.**

Remplacez les piles. Pour plus d'informations, reportez-vous à :

- « Remplacement de la pile dans la télécommande » (p.16)

- **Le capteur de la télécommande de l'unité est exposé au rayon direct du soleil ou à un éclairage violent.**

Réglez l'angle d'éclairage ou repositionnez l'unité.

Le téléviseur ne peut pas être commandé avec la télécommande du téléviseur

- **L'unité bloque le capteur de la télécommande du téléviseur.**

Placez l'unité de sorte qu'elle ne bloque pas le capteur de la télécommande du téléviseur.

L'unité ne peut pas être commandée avec la télécommande du téléviseur

- **La fonction de contrôle HDMI est incorrecte.**

Confirmez que les réglages sont correctement configurés comme suit.

- La fonction de contrôle HDMI de l'unité est activée.
- La fonction de contrôle HDMI est activée sur le téléviseur.
- Réglez la sortie audio sur toute autre option que TV.

Si l'unité ne peut pas être commandée avec la télécommande du téléviseur même après que les réglages ont été appliqués correctement :

- Mettez l'unité et le téléviseur hors tension, puis de nouveau sous tension.
- Débranchez le cordon d'alimentation de l'unité et déconnectez les appareils externes raccordés à l'unité via un câble HDMI. Patientez 30 secondes environ, puis raccordez à nouveau ces équipements.

- **Le téléviseur et le lecteur BD/DVD ne sont pas du même fabricant.**

Nous vous conseillons d'utiliser des appareils, comme un téléviseur et un lecteur BD/DVD du même fabricant.

- **Le téléviseur ne prend pas en charge les fonctions de l'unité.**

Même si votre téléviseur est compatible avec la fonction de contrôle HDMI, il se pourrait que certaines fonctions ne soient pas disponibles. Pour en savoir plus, consultez la documentation accompagnant le téléviseur.

En cas de problème (Audio)

Absence de son

- **Une autre source d'entrée est sélectionnée.**
Sélectionnez une source d'entrée appropriée. Pour plus d'informations, reportez-vous à :
 - « Procédure de base pour la lecture » (p.26)
- **La fonction de sourdine est activée.**
Annulez la fonction de sourdine. Pour plus d'informations, reportez-vous à :
 - « Procédure de base pour la lecture » (p.26)
- **Le niveau sonore est trop bas.**
Augmentez le niveau de volume. Pour plus d'informations, reportez-vous à :
 - « Procédure de base pour la lecture » (p.26)
- **Le cordon d'alimentation de l'unité n'est pas correctement connecté.**
Assurez-vous que le cordon d'alimentation de l'unité est fermement connecté à une prise secteur. Pour plus d'informations, reportez-vous à :
 - « Branchement du cordon d'alimentation » (p.25)
- **Les prises d'entrée sur un appareil de lecture sont raccordées.**
Raccordez la prise d'entrée sur l'unité et la prise de sortie sur l'appareil de lecture.
- **Des signaux que l'unité ne peut pas lire sont reçus.**
Changez le réglage de sortie audio numérique sur l'appareil de lecture à PCM, Dolby Digital ou DTS.

- **L'unité est configurée de sorte que les signaux de l'entrée audio HDMI soient émis depuis le téléviseur.**

Configurez l'unité de sorte que les signaux de l'entrée audio HDMI soient émis depuis l'unité. Pour plus d'informations, reportez-vous à :

– « Configuration de la sortie audio HDMI audio » (p.37)

- **La fonction de contrôle HDMI est désactivée.**

Lorsque vous raccordez un téléviseur prenant en charge ARC (Audio Return Channel) à l'unité au moyen d'un câble HDMI uniquement, activez la fonction de contrôle HDMI.

Pour émettre des signaux audio depuis l'unité avec la fonction de contrôle HDMI désactivée, raccordez la prise de sortie audio du téléviseur à la prise d'entrée TV de l'unité (numérique optique) via le câble audio numérique optique.

Pour plus d'informations, reportez-vous à :

– « Configuration de la fonction de contrôle HDMI » (p.36)

– « Connexion d'un téléviseur ne prenant pas en charge Audio Return Channel (ARC) » (p.23)

- **Le son d'un téléviseur compatible avec le contrôle HDMI est réglé pour sortir sur les haut-parleurs intégrés du téléviseur.**

Utilisez les réglages HDMI du téléviseur pour régler la sortie audio sur n'importe quelle option autre que les haut-parleurs intégrés du téléviseur.

Le caisson de graves n'émet aucun son

- **Le volume du caisson de graves est défini à un niveau trop bas.**

Augmentez le volume du caisson de graves. Pour plus d'informations, reportez-vous à :

– « Procédure de base pour la lecture » (p.26)

- **La source de lecture ne renferme pas de signaux basses fréquences.**

Lisez une source sonore renfermant des signaux basses fréquences et confirmez que le son est émis du caisson de graves.

Le volume diminue lorsque l'unité est mise sous tension

- **La fonction de réglage automatique du volume est activée.**
Pour éviter un bruit trop fort, l'unité contrôle automatiquement son volume à un certain niveau lorsqu'elle est mise sous tension. Augmentez le niveau de volume à votre guise. Pour plus d'informations, reportez-vous à :
 - « Procédure de base pour la lecture » (p.26)

Pas d'effet surround

- **La lecture stéréo est sélectionnée.**
Sélectionnez la lecture surround ou la lecture surround 3D. Pour plus d'informations, reportez-vous à :
 - « Lecture avec un son Surround 3D » (p.28)
 - « Lecture avec un son surround » (p.28)
- **Le niveau sonore est trop bas.**
Augmentez le niveau de volume. Pour plus d'informations, reportez-vous à :
 - « Procédure de base pour la lecture » (p.26)
- **Le téléviseur ou l'appareil de lecture est réglé pour émettre uniquement l'audio 2 canaux (PCM par exemple).**
Changez le réglage de sortie audio numérique sur le téléviseur ou l'appareil de lecture à BitStream.
- **Le son est également entendu des enceintes intégrées du téléviseur.**
Réglez le volume du téléviseur au minimum. Pour plus d'informations, reportez-vous à :
 - « Procédure de base pour la lecture » (p.26)
- **La position d'écoute est trop proche de l'unité.**
La position d'écoute doit être à une certaine distance de l'unité.

On entend du bruit

- **L'unité est trop près d'un autre dispositif numérique ou à haute fréquence.**
Éloignez ces dispositifs de l'appareil.

En cas de problème (Bluetooth®)

L'unité ne peut pas être connectée à un dispositif Bluetooth®

- **Bluetooth n'est pas sélectionné comme source d'entrée.**
Sélectionnez Bluetooth comme source d'entrée. Pour plus d'informations, reportez-vous à :
 - « Connexion simultanée de l'unité à deux dispositifs Bluetooth (connexion multipoint) » (p.32)
- **L'unité est trop éloignée du dispositif Bluetooth.**
Rapprochez le dispositif Bluetooth de l'unité.
- **Il se peut qu'un dispositif émettant des ondes électromagnétiques (comme un micro-ondes, un appareil sans fil, etc.) soit situé à proximité.**
N'utilisez pas l'unité à proximité de dispositifs qui émettent des ondes électromagnétiques.
- **Le dispositif Bluetooth que vous utilisez peut ne pas prendre en charge le profil A2DP.**
Utilisez un dispositif Bluetooth qui prend en charge le profil A2DP.
- **Le profil de connexion enregistré sur le dispositif Bluetooth peut ne pas fonctionner correctement pour une raison ou une autre.**
Supprimez le profil de connexion sur le dispositif Bluetooth, puis connectez le dispositif Bluetooth et l'unité.
- **Le code pour les dispositifs comme un adaptateur Bluetooth n'est pas « 0000 ».**
Utilisez un dispositif Bluetooth dont le code est « 0000 ».
- **L'unité est déjà connectée à un autre dispositif Bluetooth. (Utiliser un dispositif Bluetooth qui n'a jamais été connecté à l'unité.)**
Mettez fin à la connexion Bluetooth en cours, puis connectez-vous au nouveau dispositif.

- **L'unité est déjà connectée à deux dispositifs Bluetooth. (Utiliser un dispositif Bluetooth qui a déjà été connecté à l'unité.)**

Mettez fin à l'une des connexions Bluetooth, puis connectez-vous au nouveau dispositif.

Aucun son n'est restitué ou le son est saccadé depuis un dispositif Bluetooth®

- **Le volume sur le dispositif Bluetooth peut être trop faible.**
Augmentez le volume sur le dispositif Bluetooth.
- **Bluetooth n'est pas sélectionné comme source d'entrée.**
Sélectionnez Bluetooth comme source d'entrée. Pour plus d'informations, reportez-vous à :
 - « Connexion simultanée de l'unité à deux dispositifs Bluetooth (connexion multipoint) » (p.32)
- **La lecture ne se fait pas sur le dispositif Bluetooth.**
Lancez la lecture sur le dispositif Bluetooth.
- **Le son émis sur le dispositif Bluetooth peut ne pas être réglé sur l'unité.**
Sélectionnez l'unité comme destination de la sortie audio sur le dispositif Bluetooth.
- **La connexion avec le dispositif Bluetooth a pris fin.**
Connectez encore une fois le dispositif Bluetooth.
- **L'unité est peut-être trop éloignée du dispositif Bluetooth.**
Rapprochez le dispositif Bluetooth de l'unité.
- **Il se peut qu'un dispositif émettant des ondes électromagnétiques (comme un micro-ondes, un appareil sans fil, etc.) soit situé à proximité.**
N'utilisez pas l'unité à proximité de dispositifs qui émettent des ondes électromagnétiques.
- **Le son d'un autre dispositif Bluetooth est lu.**
Arrêtez la lecture sur le dispositif Bluetooth à partir duquel le son est actuellement lu, et lancez la lecture sur l'autre dispositif Bluetooth.

Caractéristiques techniques

Caractéristiques techniques

Les caractéristiques techniques de l'unité sont les suivantes.

Section Amplificateur

Puissance de sortie nominale maximale

- Avant G/D 30 W × 2 canaux
- Caisson de graves 60 W

Section Enceinte

Avant G/D

- Type Type suspension acoustique (blindage non magnétique)
- Excitateur Membrane conique de 5,5 cm × 2
- Réponse en fréquence 160 Hz à 20 kHz
- Impédance 6 Ω

Haut-parleur d'aigus

- Excitateur Dôme de 25 mm × 2
- Réponse en fréquence 4 kHz à 23 kHz
- Impédance 6 Ω

Caisson de graves

- Type Type bass-reflex (blindage non magnétique)
- Excitateur Membrane conique de 7,5 cm × 2
- Réponse en fréquence 60 Hz à 160 Hz
- Impédance 3 Ω (6 Ω×2)

Décodeur

Signal audio pris en charge	PCM (jusqu'à 5.1 canaux) Dolby Digital (jusqu'à 5.1 canaux) DTS Digital Surround (jusqu'à 5.1 canaux)
-----------------------------	---

Prises d'entrée

HDMI	1 (HDMI IN)
Numérique (Optique)	1 (TV)
Analogique (mini stéréo 3,5 mm)	1 (ANALOG)

Prises de sortie

HDMI	1 (HDMI OUT (ARC))
Analogique (RCA/mono)	1 (SUBWOOFER OUT)

Autres prises

USB	1 (UPDATE ONLY)
-----	-----------------

Bluetooth

Bluetooth version	Ver 5.0
Profils pris en charge	A2DP
Codecs pris en charge	SBC, MPEG-4 AAC
Catégorie Bluetooth	Bluetooth Class2

Portée (ligne de mire)	Environ 10 m
Méthode de protection du contenu prise en charge	SCMS-T

[Modèles pour le Royaume-Uni et l'Europe]

- Fréquence radio (fréquence opérationnelle) 2402 MHz à 2480 MHz
- Puissance de sortie maximale (EIRP) 20 dBm (100 mW)

Généralités

Alimentation

- [Modèles pour les États-Unis et le Canada] CA 120 V, 60 Hz
- [Modèle pour l'Australie] CA 240 V, 50/60 Hz
- [Modèles pour l'Europe, l'Amérique centrale et du Sud et l'Asie] CA 110 à 240 V, 50/60 Hz
- [Modèle pour le Royaume-Uni] CA 230 V, 50 Hz
- [Modèle pour Taïwan] CA 110 V, 60 Hz
- [Modèle pour la Chine] CA 220 V, 50 Hz
- [Modèle pour la Corée] CA 220 V, 60 Hz

Consommation 27 W

Consommation en veille

- [Modèles pour les États-Unis, le Canada et Taïwan]
 - Contrôle HDMI désactivé 0,3 W
 - Contrôle HDMI activé 1,2 W
- [Modèles pour le Royaume-Uni et l'Europe, et autres modèles]
 - Contrôle HDMI désactivé 0,4 W
 - Contrôle HDMI activé 1,2 W

Dimensions (L x H x P)

- Installation de l'unité devant un téléviseur, etc. 890 x 53 x 131 mm
- Fixation de l'unité à un mur, avec des entretoises 890 x 131 x 62 mm

Poids 3,2 kg

NOTE

Le contenu de ce mode d'emploi s'applique aux dernières caractéristiques techniques connues à la date de publication du manuel. Pour obtenir la version la plus récente du manuel, accédez au site Web de Yamaha puis téléchargez le fichier du manuel concerné.

Formats audio et vidéo HDMI pris en charge

Les formats audio et vidéo HDMI suivants peuvent être utilisés par l'unité.

Signaux audio

Types de signaux audio	Format de signaux audio	Support compatible
PCM linéaire à 2 voies	2ch, 32 kHz à 192 kHz, 16/20/24 bits	CD, DVD vidéo, DVD audio, etc.
PCM linéaire multivoies	6ch, 32 kHz à 192kHz, 16/20/24 bits	DVD audio, disque Blu-ray, DVD HD, etc.
Train binaire	Dolby Digital, DTS	DVD vidéo, etc.

Signaux vidéo

L'unité est compatible avec les signaux vidéo suivants.

- Deep Color
- x.v.Color
- Signal vidéo en 3D
- Vidéo HDR (High Dynamic Range)
 - HDR10
 - HLG

L'unité est compatible avec les résolutions suivantes.

- VGA
- 480i/60 Hz

- 480p/60 Hz
- 576i/50 Hz
- 576p/50 Hz
- 720p/60 Hz, 50 Hz
- 1080i/60 Hz, 50 Hz
- 1080p/60 Hz, 50 Hz, 30 Hz, 25 Hz, 24 Hz
- 4K/60 Hz, 50 Hz, 30 Hz, 25 Hz, 24 Hz

NOTE

- Consultez la documentation accompagnant l'appareil de lecture et réglez l'appareil en conséquence.
- Lors de la lecture d'un DVD audio CPPM protégé contre la copie, il est possible que les signaux vidéo et audio ne soient pas diffusés selon le type de lecteur DVD.
- L'unité n'est pas compatible avec des appareils HDMI ou DVI qui ne prennent pas en charge le système HDCP. Consultez la documentation accompagnant le périphérique HDMI ou DVI pour plus d'informations sur la compatibilité HDCP.
- Pour décoder les signaux audio à train binaire sur l'appareil, réglez correctement l'appareil source de sorte qu'il transmette directement les signaux audio à train binaire (sans les décodés). Consultez la documentation accompagnant le périphérique pour en savoir plus.
- La résolution du signal vidéo émis varie selon les spécifications du téléviseur raccordé à l'unité.
- Le contenu de ce mode d'emploi s'applique aux dernières caractéristiques techniques connues à la date de publication du manuel. Pour obtenir la version la plus récente du manuel, accédez au site Web de Yamaha puis téléchargez le fichier du manuel concerné.

Formats audio numériques pris en charge

Les formats audio numériques suivants peuvent être utilisés par l'unité.

Optique

Types de signaux audio	Format de signaux audio	Support compatible
PCM linéaire à 2 voies	2ch, 32 kHz à 96 kHz, 16/20/24 bits	CD, DVD vidéo, DVD audio, etc.
Train binaire	Dolby Digital, DTS	DVD vidéo, etc.

HDMI (ARC)

Types de signaux audio	Format de signaux audio	Support compatible
PCM linéaire à 2 voies	2ch, 32 kHz à 96 kHz, 16/20/24 bits	Téléviseur
Train binaire	Dolby Digital, DTS	Téléviseur

NOTE

Le contenu de ce mode d'emploi s'applique aux dernières caractéristiques techniques connues à la date de publication du manuel. Pour obtenir la version la plus récente du manuel, accédez au site Web de Yamaha puis téléchargez le fichier du manuel concerné.

Informations pour les entrepreneurs qualifiés ou les revendeurs

Fixation de l'unité à un mur

Fixez l'unité à un mur de sorte que l'écran tactile soit tourné vers l'avant.

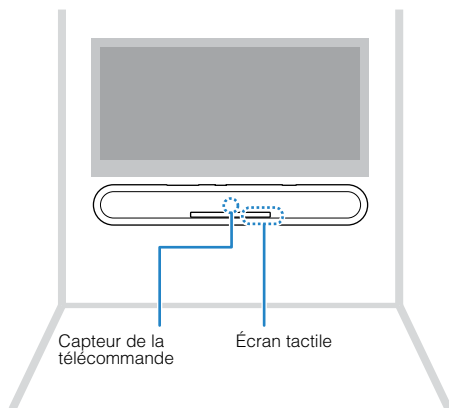

ATTENTION

- Pour empêcher l'unité de tomber, fixez-la à un mur fait de cloison sèche (placoplâtre).
- Veillez à utiliser des vis (vendues séparément) capables de supporter le poids de l'installation. Si vous utilisez des pièces de fixation autres que les vis spécifiées, comme des vis courtes, des clous ou du ruban adhésif double face, l'unité risque de tomber.
- Fixez les câbles de manière à ce qu'ils ne se détachent pas. Si vous trébuchez accidentellement sur un câble lâche ou vous prenez la main dedans, l'unité risque de tomber.
- Ne vous appuyez pas sur l'unité, ni n'exercez une force excessive sur le haut de l'appareil, sous peine de le faire tomber.
- Vérifiez que l'unité est solidement fixée après l'installation. Yamaha n'assumera aucune responsabilité pour tout accident découlant d'une installation incorrecte.

1 Fixez le gabarit de fixation (fourni) à un mur et marquez les orifices des vis.

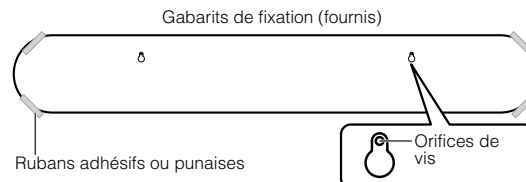

- 2** Retirez le gabarit de fixation du mur, puis installez les vis (vendues séparément) sur les points marqués sur le mur.

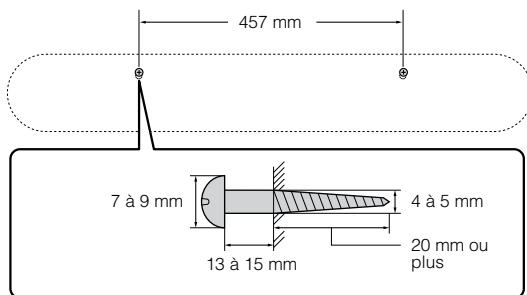

- 3** Décollez le papier support des entretoises (fournies) et collez la face adhésive au bas de l'unité.

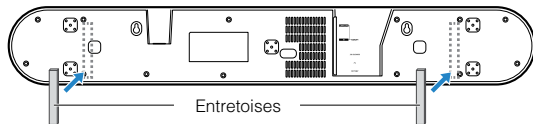

- 4** Accrochez l'unité aux vis.

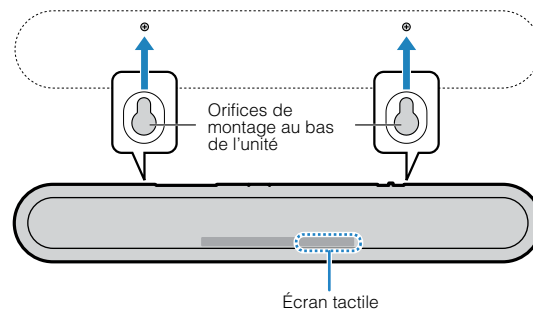

INHALTSVERZEICHNIS

Vorsichtsmaßnahmen 4

ACHTUNG UND INFORMATION 9

VOR GEBRAUCH DES GERÄTS 13

Merkmale..... 13

Zubehör..... 15

Verwenden der Fernbedienung..... 15

Bezeichnungen und Funktionen der Teile..... 17

VORBEREITUNG 21

1 Montage..... 21

Installieren des Geräts auf einem Fernsehständer o. dgl..... 21

2 Anschließen eines Fernsehers..... 22

Anschließen eines Fernsehers, der den Audio Return Channel (ARC) unterstützt..... 22

Anschließen eines Fernsehers, der den Audio Return Channel (ARC) nicht unterstützt..... 23

3 Anschließen von Abspielgeräten..... 24

HDMI-Verbindung mit einem Abspielgerät..... 24

Analoge Verbindung mit einem Abspielgerät..... 24

4 Anschließen eines externen Subwoofers..... 25

Anschließen eines externen Subwoofers..... 25

5 Anschließen des Netzkabels..... 25

Anschließen des Netzkabels..... 25

WIEDERGABE 26

Grundlegende Bedienvorgänge..... 26

Grundlegende Bedienschritte für die Wiedergabe..... 26

Genießen Sie Ihren Lieblings-Sound..... 28

Wiedergabe mit 3D-Surround-Sound..... 28

Wiedergabe mit Surround-Sound..... 28

Wiedergabe mit 2-Kanal-Stereo-Sound..... 28

Deutliche Wiedergabe menschlicher Stimmen (Clear Voice)..... 29

Hören mit verbessertem Bassklang (Basserweiterung)..... 29

Verwendung eines Bluetooth®-Geräts..... 30

Hören der auf einem einem Bluetooth-Gerät gespeicherten Musik..... 30

Gleichzeitiges Verbinden des Geräts mit zwei Bluetooth-Geräten (Mehrpunktverbindung)..... 32

Nützliche Funktionen für die Wiedergabe..... 33

Bedienung des Geräts mit der Fernbedienung des Fernsehers (HDMI-Steuerung)..... 33

Anzeige von Audioinformationen bei der Wiedergabe..... 34

Bedienen dieses Geräts mit der App HOME THEATER CONTROLLER..... 35

KONFIGURATIONEN 36

Konfigurieren verschiedener Funktionen.....	36
Ändern der Helligkeit der Anzeigen (DIMMER).....	36
Konfigurieren der HDMI-Steuerfunktion.....	36
Konfigurieren der HDMI-Audioausgabe.....	37
Aktivieren/Deaktivieren der Standby-Ausschaltautomatik.....	38
Aktivieren/deaktivieren der Touchpanel-Bedienung (Kindersicherung).....	38
Konfigurieren der Bluetooth-Standby-Funktion.....	39
Initialisieren des Geräts.....	39

ANHANG 40

Im Problemfall (Allgemeines).....	40
Im Problemfall (Stromversorgung und Systemfunktionen).....	40
Im Problemfall (Audio).....	43
Im Problemfall (Bluetooth®).....	45
Technische Daten.....	47
Technische Daten.....	47
Unterstützte HDMI-Audio- und -Videoformate.....	48
Unterstützte digitale Audioformate.....	49
Informationen für qualifizierte Auftragnehmer oder Händler.....	50
Montage des Geräts an einer Wand.....	50

Vorsichtsmaßnahmen

BITTE VOR DER NUTZUNG SORGFÄLTIG LESEN BEFOLGEN SIE DIESE ANWEISUNGEN IN JEDEM FALL.

Die unten aufgeführten Vorsichtsmaßnahmen dienen dazu, dem Verletzungsrisiko für den Anwender und Andere vorzubeugen, sowie Beschädigung eigenen oder fremden Eigentums zu verhindern und dem Anwender den korrekten und sicheren Gebrauch des Produkts zu ermöglichen. Befolgen Sie diese Anweisungen in jedem Fall.

Bewahren Sie das Handbuch nach der Lektüre an einem sicheren Ort auf, um jederzeit darin nachschlagen zu können.

- Lassen Sie das Produkt bei dem Händler, bei dem Sie das Produkt erworben haben oder durch qualifiziertes Fachpersonal bei Yamaha überprüfen oder reparieren.
- Yamaha kann nicht für Verletzungen von Personen oder für Schäden an den Produkten verantwortlich gemacht werden, die durch falsche Verwendung des (oder durch Veränderungen am) Gerät(s) hervorgerufen wurden.
- Dieses Produkt ist für gewöhnliche Wohnungen vorgesehen. Verwenden Sie es nicht für Anwendungen, die eine hohe Zuverlässigkeit erfordern, wie Lebenserhaltung, Gesundheit & Pflege oder wertvolle Vermögenswerte.



WARNUNG

Dieser Inhalt weist auf „unmittelbares Risiko schwerer Verletzungen oder Todesgefahr“ hin.

Ungewöhnliche Vorkommnisse

- Wenn eines der folgenden ungewöhnlichen Dinge auftritt, schalten Sie die Komponente sofort aus und ziehen den Netzstecker aus der Steckdose. Wenn Sie Akkus verwenden, entnehmen Sie alle Akkus aus dieser Einheit.
 - Das Netzkabel bzw. der Netzstecker ist beschädigt.
 - Die Einheit entwickelt einen ungewöhnlichen Geruch, ungewöhnliches Geräusch oder Rauch.
 - Ein Fremdkörper oder Wasser ist in das Innere der Einheit gelangt.
 - Bei Gebrauch kommt es zu Tonausfall.
 - Es liegen Risse oder andere Schäden an der Einheit vor.Durch fortgesetzten Gebrauch könnte ein elektrischer Schlag, Brand oder eine Fehlfunktion verursacht werden. Lassen Sie die Einheit unverzüglich bei dem Händler, bei dem Sie sie erworben haben, oder von qualifiziertem Yamaha-Fachpersonal überprüfen oder reparieren.

Stromversorgung

- Unternehmen Sie nichts, wodurch das Netzkabel beschädigt werden könnte.
 - Verlegen Sie es nicht in Nähe einer Heizung.
 - Verbiegen oder verändern Sie die Form nicht zu sehr.
 - Vermeiden Sie ein Scheuern des Netzkabels.
 - Verlegen Sie es nicht unter einem schweren Gegenstand.Wenn Sie das Netzkabel verwenden, während die Adern der Leitungen blank liegen, kann dies zu einem elektrischen Schlag oder Bränden führen.

- Berühren Sie bei Blitzgefahr weder den Netzstecker noch das Netzkabel. Nichtbeachtung dieser Anweisung kann dazu führen, dass Sie einen elektrischen Schlag erleiden.
- Verwenden Sie diese Einheit ausschließlich mit der darauf angegebenen Netzspannung.
Ein fehlerhafter Anschluss an einer Netzsteckdose kann zu Bränden, elektrischem Schlag oder Fehlfunktionen führen.
- Verwenden Sie ausschließlich das mitgelieferte Netzkabel. Verwenden Sie das mitgelieferte Netzkabel auch nicht für andere Einheiten. Die Nichtbeachtung der obigen Anweisung führt zu Bränden, Verbrennungen oder Fehlfunktionen.
- Überprüfen Sie regelmäßig den Zustand des Netzsteckers, und entfernen Sie jeglichen Schmutz oder Staub, der sich darauf angesammelt hat. Nichtbeachtung dieser Anweisung kann zu Bränden oder einem elektrischen Schlag führen.
- Achten Sie beim Aufstellen der Einheit darauf, dass die verwendete Netzsteckdose leicht erreichbar ist.
Sollten Probleme auftreten oder es zu einer Fehlfunktion kommen, schalten Sie die Komponente sofort aus und ziehen Sie den Stecker aus der Netzsteckdose. Auch dann, wenn der Netzschalter ausgeschaltet ist, ist die Komponente nicht von der Stromversorgung getrennt, solange das Netzkabel an der Steckdose angeschlossen ist.
- Bei heraufziehendem Gewitter (entfernter Donner oder Blitze) schalten Sie die Komponente sofort aus und ziehen Sie den Netzstecker aus der Steckdose.
Nichtbeachtung dieser Anweisung kann zu Bränden oder Fehlfunktionen führen.
- Wird die Komponente voraussichtlich längere Zeit nicht benutzt, sollten Sie unbedingt das Netzkabel aus der Netzsteckdose ziehen.
Nichtbeachtung dieser Anweisung kann zu Bränden oder Fehlfunktionen führen.

Montage

- Installieren Sie das Produkt so, wie es in der Anleitung beschrieben ist. Durch Herunterfallen oder Umkippen können Verletzungen oder Schäden verursacht werden.

- Vergewissern Sie sich, dass die abgeschlossene Installation sicher und fest ist. Führen Sie außerdem regelmäßige Sicherheitskontrollen durch. Nichtbeachtung kann einen Fall der Einheit verursachen, der wiederum eine Verletzung zur Folge haben kann.

Nicht auseinanderbauen

- Diese Einheit nicht auseinanderbauen oder modifizieren.
Die Nichtbeachtung dieser Anweisung kann zu Bränden, elektrischem Schlag, Verletzungen oder Fehlfunktionen führen.

Gefahr durch Wasser

- Achten Sie darauf, dass die Einheit nicht durch Regen nass wird, verwenden Sie es nicht in der Nähe von Wasser oder unter feuchten oder nassen Umgebungsbedingungen und stellen Sie auch keine Behälter (wie z. B. Vasen, Flaschen oder Gläser) mit Flüssigkeiten darauf, die herausschwappen und in Öffnungen hineinfließen könnten, oder an Orten, an denen Wasser hineintropfen könnte. Eine Flüssigkeit wie Wasser, die in die Einheit gelangt, kann einen Brand, einen elektrischen Schlag oder Fehlfunktionen auslösen.
- Mit nassen Händen sollten Sie niemals einen Netzstecker in eine Steckdose stecken oder herausziehen. Berühren Sie dieses Gerät niemals mit feuchten Händen.
Die Nichtbeachtung dieser Anweisung kann zu elektrischem Schlag oder Fehlfunktionen führen.

Brandschutz

- Platzieren Sie keinerlei brennende Gegenstände oder offenes Feuer in Nähe der Einheit, da dies einen Brand verursachen kann.

Wartung und Pflege

- Verwenden Sie zum Reinigen oder Schmieren keine lösemittelhaltigen Chemikalien oder Sprays, die brennbare Gase enthalten.
Das brennbare Gas bleibt im Geräteinneren, wodurch eine Explosion oder ein Brand ausgelöst werden kann.

Vorsichtsmaßnahmen während der Benutzung

- Achten Sie darauf, diese Einheit nicht fallen zu lassen oder starken Stößen auszusetzen.
Die Nichtbeachtung dieser Anweisung kann zu elektrischem Schlag, Bränden, Verletzungen oder Fehlfunktionen führen.

Verwenden von Batterien

- **BATTERIE/AKKU NICHT VERSCHLUCKEN. VERÄTZUNGSGEFAHR!**
Die mit diesem Produkt gelieferte Fernbedienung enthält eine Knopfzelle. Wenn die Knopfzelle verschluckt wird, kann dies innerhalb von nur 2 Stunden schwere innere Verätzungen verursachen und zum Tode führen. Bewahren Sie neue und gebrauchte Batterien/Akkus für Kinder unzugänglich auf. Sollte das Batteriefach sich nicht fest schließen lassen, sehen Sie von einer weiteren Verwendung des Produkts ab und bewahren es für Kinder unzugänglich auf.
Wenn der Verdacht besteht, dass Batterien/Akkus verschluckt wurden oder anderweitig in den Körper gelangt sind, ziehen Sie sofort ärztliche Hilfe hinzu.
- Nehmen Sie Batterien/Akkus nicht auseinander.
Wenn der Inhalt des Akkus auf Ihre Hände oder in Ihre Augen gelangt, kann dies zu Blindheit oder chemischen Verbrennungen führen.
- Werfen Sie die Batterien/Akkus zur Entsorgung nicht ins Feuer.
Setzen Sie Batterien/Akkus keinen übermäßig hohen Temperaturen aus, wie beispielsweise direkter Sonneneinstrahlung oder Feuer.
Dies kann dazu führen, dass die Batterie platzt und einen Brand oder Verletzungen verursacht.
- Versuchen Sie niemals Batterien aufzuladen, die nicht als Akkus zum mehrfachen Gebrauch und Nachladen vorgesehen sind.
Durch Aufladen kann die Batterie platzen oder auslaufen, was Blindheit, chemische Verbrennungen oder Verletzungen zur Folge haben könnte.
- Wenn Batterien/Akkus auslaufen, vermeiden Sie jede Berührung mit der ausgetretenen Flüssigkeit.
Batterieflüssigkeit ist korrosiv und kann Sehverlust oder chemische Verbrennungen bewirken. Wenn Batterien/Akkus auslaufen, vermeiden Sie jede Berührung mit der ausgetretenen Flüssigkeit. Wenn die Batterieflüssigkeit mit Augen, Mund oder Haut in Kontakt kommt, bitte sofort mit Wasser auswaschen und einen Arzt aufsuchen.

Kabellose Komponenten

- Verwenden Sie diese Einheit nicht in der Nähe medizinischer Geräte oder in medizinischen Einrichtungen.
Von dieser Einheit ausgestrahlte Funkwellen können sich auf medizinisch-elektrische Geräte auswirken.
- Halten Sie beim Verwenden dieser Einheit einen Mindestabstand von 15 cm zwischen der Einheit und Personen mit Herzschrittmacher oder Defibrillator ein.
Von dieser Einheit ausgehende Funkwellen können Auswirkungen auf medizinisch-elektrische Geräte wie einen implantierten Herzschrittmacher oder Defibrillator haben.



VORSICHT

Der zugehörige Inhalt weist auf „ein Risiko schwerer Verletzungen“ hin.

Stromversorgung

- Verwenden Sie keine Netzsteckdose, in der der Netzstecker keinen festen Halt hat.
Nichtbeachtung dieser Anweisung kann zu Bränden elektrischem Schlag oder Verbrennungen führen.
- Fassen Sie beim Ziehen des Netzsteckers stets den Stecker; ziehen Sie nicht am Kabel.
Durch Ziehen am Netzkabel kann dieses beschädigt werden und einen elektrischen Schlag oder einen Brand auslösen.
- Stecken Sie den Netzstecker vollständig in die Netzsteckdose hinein.
Durch Gebrauch der Einheit bei nicht vollständig eingestecktem Stecker kann sich Staub auf dem Stecker ansammeln, der zu Bränden oder Verbrennungen führen kann.

Montage

- Stellen Sie die Einheit nicht an einer instabilen Position ab, wo sie versehentlich herunterfallen oder umstürzen und Verletzungen verursachen könnte.
- Achten Sie bei der Aufstellung dieser Einheit darauf, dass die Wärmeabfuhr nicht behindert wird.
 - Bedecken Sie sie nicht mit einem Tuch.
 - Stellen Sie sie nicht auf einen Teppich oder eine Decke.
 - Blockieren Sie nicht die Lüftungsöffnungen (Kühlschlitze) dieser Einheit.
 - Stellen Sie die Einheit nicht auf andere Art und Weise auf als hier angegeben.
 - Verwenden Sie das Gerät nicht an einer beengten und schlecht belüfteten Stelle.

Nichtbeachtung der obigen Anweisung kann dazu führen, dass sich in der Einheit ein Hitzestau bildet, der einen Brand oder Fehlfunktionen auslösen könnte. Achten Sie auf ausreichend Freiraum um die Einheit: mindestens 10 cm oben, 10 cm an den Seiten und 10 cm hinten.

- Stellen Sie die Einheit nicht auf andere Art und Weise auf als hier angegeben.

Nichtbeachtung kann zu Fehlfunktionen führen, oder die Einheit könnte fallen und Verletzungen verursachen.
- Platzieren Sie die Einheit nicht an Orten, an denen sie in Kontakt mit korrosiven Gasen oder salzhaltiger Luft gelangen könnte, oder an Orten mit starker Rauch- oder Dampfbildung.

Dadurch kann es zu Fehlfunktionen kommen.
- Vermeiden Sie in Gefahrensituationen wie z. B. einem Erdbeben, sich in der Nähe der Einheit aufzuhalten.

Da die Einheit umkippen oder herunterfallen und Verletzungen hervorrufen könnte, entfernen Sie sich schnell von der Einheit und suchen Sie einen sicheren Ort auf.
- Achten Sie darauf, den Netzschalter der Einheit auszuschalten und alle Anschlusskabel von der Einheit zu trennen.

Bei Nichtbeachtung können die Kabel beschädigt werden oder dazu führen, dass Sie oder Andere darüber stolpern und fallen könnten.

- Beauftragen Sie den Händler, bei dem Sie das Produkt erworben haben, oder eine qualifizierte Fachkraft mit der vorschriftsmäßigen Wandmontage des Geräts.

Nichtbeachtung kann einen Fall der Baugruppe verursachen und eine Verletzung zur Folge haben. Die Installation erfordert spezielles Wissen und Erfahrung.

Hörminderung

- Benutzen Sie die Einheit nicht über längere Zeit mit zu hohen oder unangenehmen Lautstärken. Hierdurch können bleibende Hörschäden entstehen. Sollten Sie einen Hörverlust erleiden oder ein Klingeln in den Ohren wahrnehmen, suchen Sie einen Arzt auf.
- Ehe Sie die Einheit an andere elektronische Komponenten anschließen, schalten Sie die Stromversorgung aller Komponenten aus.

Nichtbeachtung kann eine Hörminderung, einen elektrischen Schlag oder Geräteschäden zur Folge haben.

Wartung und Pflege

- Ziehen Sie den Netzstecker aus der Steckdose, bevor Sie die Einheit reinigen.

Nichtbeachtung dieser Anweisung kann dazu führen, dass Sie einen elektrischen Schlag erleiden.

Vorsichtsmaßnahmen während der Benutzung

- Führen Sie keine Fremdkörper aus Metall oder Papier in die Öffnungen dieser Einheit ein.

Die Nichtbeachtung dieser Anweisung kann zu elektrischem Schlag, Bränden oder Fehlfunktionen führen.
- Halten Sie kleine Teile außerhalb der Reichweite von kleinen Kindern.

Ihre Kinder könnten sie versehentlich verschlucken.

- Tun Sie folgende Dinge nicht:
 - Stehen oder Sitzen auf dem Gerät.
 - Stellen schwerer Gegenstände auf das Gerät.
 - Übereinanderstapeln von Geräten.
 - Ausüben übermäßiger Kraft auf Tasten, Schalter Ein-/Ausgangsanschlüsse usw.
 - Hängen am Gerät.
 - Lehnen gegen das Gerät.
- Nichtbeachtung kann Verletzungen oder Schäden am Gerät verursachen.
- Vermeiden Sie es, an den angeschlossenen Kabeln zu ziehen, um Verletzungen oder Beschädigungen der Einheit durch Herunterfallen zu vermeiden.

Verwenden von Batterien

- Verwenden Sie niemals andere als die angegebenen Batterien. Anderenfalls können Brände, Verbrennungen oder Entzündung durch Auslaufen hervorgerufen werden.
- Bewahren Sie Batterien für Kinder unzugänglich auf. Ein Kind könnte aus Versehen eine Batterie verschlucken. Nichtbeachtung kann zur Selbstentzündung aufgrund auslaufender Flüssigkeit führen.
- Legen Sie die Batterien nicht zusammen mit Metallgegenständen in eine Tasche oder ein anderes Behältnis. Die Batterie könnte kurzgeschlossen werden und platzen oder auslaufen und einen Brand oder Verletzungen verursachen.
- Vergewissern Sie sich stets, dass alle Batterien gemäß den Polaritätskennzeichnungen (+/-) eingelegt werden. Bei Nichtbeachtung können Brände, Verbrennungen oder Selbstentzündung aufgrund auslaufender Flüssigkeit auftreten.
- Wenn die Batterien leer sind, oder wenn Sie die Einheit für längere Zeit nicht benutzen, nehmen Sie die Batterien aus der Fernbedienung heraus, um ein Auslaufen von Batterieflüssigkeit zu vermeiden.
- Vor dem Lagern oder Entsorgen von Batterien sollten Sie die Polflächen mit Klebeband oder anderem geeigneten Schutzmaterial isolieren. Durch gemischte Lagerung zusammen mit anderen Batterien oder Metallgegenständen kann es zu Bränden, Verbrennungen oder Entzünden durch ausgelaufene Batterieflüssigkeit kommen.

ACHTUNG UND INFORMATION

Achtung

Macht auf Punkte aufmerksam, die beachtet werden müssen um Produktausfälle, Schäden oder Störungen sowie Datenverlust zu vermeiden.

Netzspannung/-frequenz

- Wird das Gerät voraussichtlich längere Zeit nicht benutzt, sollten Sie unbedingt das Netzkabel aus der Netzsteckdose ziehen. Auch wenn dieses Gerät mit [⏻] (Standby/Ein) ausgeschaltet wird, fließt weiterhin ein sehr geringer Strom.

Montage

- Betreiben Sie dieses Gerät nicht in der Nähe anderen elektronischer Geräte wie Fernsehern, Radios oder Mobiltelefonen. Nichtbeachtung kann den Fernseh- oder Radioempfang stören.
- Verwenden Sie dieses Gerät nicht an Orten, die direkter Sonneneinstrahlung ausgesetzt sind, die sehr heiß werden, z. B. in Nähe einer Heizung, oder extrem kalt sind, oder die übermäßigem Staub oder Vibrationen ausgesetzt sind. Nichtbeachtung kann ein Verziehen des Bedienfelds des Geräts, Funktionsstörungen der Bauteile im Innern oder einen instabilen Betrieb verursachen.
- Wenn Sie eine Drahtlosfunktion verwenden, vermeiden Sie es, dieses Gerät in der Nähe metallischer Wände oder Tische, von Mikrowellengeräten oder anderen kabellosen Netzwerkgeräten aufzustellen.
Solche Hindernisse können den Übertragungsbereich einschränken.

Anschlüsse & Verbindungen

- Wenn Sie externe Geräte anschließen, achten Sie darauf, die Anleitung für jedes Gerät zu lesen und die Geräte übereinstimmend mit den Anweisungen anzuschließen. Wenn Sie ein Gerät nicht gemäß den Anweisungen behandeln, können Fehlfunktionen auftreten.
- Schließen Sie dieses Gerät nicht an Geräten nach Industriestandard an.
Die Digital-Audio-Schnittstellenstandards für private und industrielle Anwendungen sind unterschiedlich. Dieses Gerät wurde ausgelegt für den Anschluss an eine Consumer-Schnittstelle für Digital Audio. Durch Anschluss an ein Digital-Audio-Interface nach Industriestandard könnte nicht nur dieses Gerät eine Fehlfunktion aufweisen, sondern es können auch die Lautsprecher beschädigt werden.

Handhabung

- Stellen Sie keine Gegenstände aus Vinyl, Kunststoff oder Gummi auf diesem Gerät ab. Nichtbeachtung kann eine Verfärbung oder Verformung des Bedienfelds dieses Geräts verursachen.
- Wenn sich die Umgebungstemperatur drastisch ändert (z. B. während des Transports oder bei schneller Erwärmung/ Abkühlung) und die Möglichkeit besteht, dass sich im Innern des Geräts Kondensation gebildet hat, lassen Sie es mehrere Stunden lang ausgeschaltet, bis es trocken genug ist für den Betrieb. Die Verwendung des Geräts bei auftretender Kondensation kann Fehlfunktionen verursachen.

Wartung und Pflege

- Benutzen Sie zur Reinigung des Geräts ein weiches, trockenes Tuch. Die Verwendung von Chemikalien wie Benzin oder Verdünnung, scharfer Reinigungsmittel oder chemischer Scheuertücher kann Verfärbungen oder Verformungen verursachen.

Lautsprecher

- Berühren Sie nicht die Lautsprecherchassis. Nichtbeachtung kann die Lautsprecherchassis beschädigen.

Anmerkungen zur Entsorgung

- Entsorgen Sie gebrauchte Batterien und Akkus gemäß den geltenden Bestimmungen.

Verbraucherinformation zur Sammlung und Entsorgung alter Elektrogeräte und benutzter Batterien



Befinden sich diese Symbole auf den Produkten, der Verpackung und/oder beiliegenden Unterlagen, so sollten benutzte elektrische Geräte und Batterien nicht mit dem normalen Haushaltsabfall entsorgt werden.

In Übereinstimmung mit Ihren nationalen Bestimmungen bringen Sie alte Geräte und benutzte Batterien bitte zur fachgerechten Entsorgung, Wiederaufbereitung und Wiederverwendung zu den entsprechenden Sammelstellen.



Durch die fachgerechte Entsorgung der Elektrogeräte und Batterien helfen Sie, wertvolle Ressourcen zu schützen, und verhindern mögliche negative Auswirkungen auf die menschliche Gesundheit und die Umwelt, die andernfalls durch unsachgerechte Müllentsorgung auftreten könnten.



Für weitere Informationen zum Sammeln und Wiederaufbereiten alter Elektrogeräte und Batterien kontaktieren Sie bitte Ihre örtliche Stadt- oder Gemeindeverwaltung, Ihren Abfallentsorgungsdienst oder die Verkaufsstelle der Artikel.

Pb

Information für geschäftliche Anwender in der Europäischen Union:

Wenn Sie Elektrogeräte ausrangieren möchten, kontaktieren Sie bitte Ihren Händler oder Zulieferer für weitere Informationen.

Entsorgungsinformation für Länder außerhalb der Europäischen Union:

Diese Symbole gelten nur innerhalb der Europäischen Union. Wenn Sie solche Artikel ausrangieren möchten, kontaktieren Sie bitte Ihre örtlichen Behörden oder Ihren Händler und fragen Sie nach der sachgerechten Entsorgungsmethode.

Anmerkung zum Batteriesymbol (untere zwei Symbolbeispiele):

Dieses Symbol kann auch in Kombination mit einem chemischen Symbol verwendet werden. In diesem Fall entspricht dies den Anforderungen der EU-Batterierichtlinie zur Verwendung chemischer Stoffe.

(weee_battery_eu_de_02)

Information

Kennzeichnet Hinweise zu Anweisungen, Einschränkungen zu Funktionen und zusätzliche Informationen, die hilfreich sein können.

Über das Typenschild des Geräts

Die Nummer des Modells, die Seriennummer, der Leistungsbedarf usw. sind auf dem Typenschild, das sich auf der Unterseite des Geräts befindet, oder in der Nähe davon angegeben. Sie sollten diese Seriennummer an der unten vorgesehenen Stelle eintragen und dieses Handbuch als dauerhaften Beleg für Ihren Kauf aufbewahren, um im Fall eines Diebstahls die Identifikation zu erleichtern.

Modell Nr.

Seriennr.

(bottom_de_01)

Warenzeichen



Hergestellt unter Lizenz von Dolby Laboratories. Dolby, Dolby Audio, Pro Logic und das Doppel-D-Symbol sind Warenzeichen von Dolby Laboratories.



DTS-Patente siehe <http://patents.dts.com>.

Hergestellt unter Lizenz von DTS, Inc. DTS, das Symbol, DTS zusammen mit dem Symbol, DTS Digital Surround und DTS Virtual:X sind eingetragene Warenzeichen oder Warenzeichen von DTS, Inc. in den Vereinigten Staaten und/oder anderen Ländern.

© DTS, Inc. Alle Rechte vorbehalten.

App StoreSM

App Store ist eine Dienstleistungsmarke von Apple Inc.



Der Ausdruck HDMI, das HDMI-Logo und High-Definition Multimedia Interface sind Warenzeichen oder eingetragene Warenzeichen von HDMI Licensing LLC in den Vereinigten Staaten und anderen Ländern.

„x.v.ColorTM“

„x.v.Color“ ist ein Warenzeichen von Sony Corporation.





Bluetooth[®]-Wortmarke und -Logos sind eingetragene Warenzeichen im Eigentum von Bluetooth SIG, Inc., und die Benutzung solcher Marken durch Yamaha Corporation erfolgt unter Lizenz.

Blu-rayTM

„Blu-ray DiscTM“, „Blu-rayTM“ und die zugehörigen Logos sind Warenzeichen der Blue-ray Disc Association.

Über die Inhalte dieser Bedienungsanleitung

- Diese Anleitung richtet sich an die folgenden Leser:
 - Benutzer des Geräts
 - Installateure, Fachleute und Händler, die mit der Wandmontage des Geräts beauftragt wurden
- In dieser Anleitung sind wichtige Informationen durch die nachstehenden Signalwörter gekennzeichnet:
 -  **WARNUNG**
Dieser Inhalt weist auf „unmittelbares Risiko schwerer Verletzungen oder Todesgefahr“ hin.
 -  **VORSICHT**
Der zugehörige Inhalt weist auf „ein Risiko schwerer Verletzungen“ hin.
 - **ACHTUNG**
Macht auf Punkte aufmerksam, die beachtet werden müssen um Produktausfälle, Schäden oder Störungen sowie Datenverlust zu vermeiden und die Umwelt zu schützen.
 - **HINWEIS**
Kennzeichnet Hinweise zu Anweisungen, Einschränkungen zu Funktionen und zusätzliche Informationen, die hilfreich sein können.
- Die in dieser Anleitung enthaltenen Abbildungen und Bildschirmdarstellungen dienen nur anschaulichen Zwecken.
- Die Unternehmens- und Produktnamen in dieser Anleitung sind Markenzeichen oder eingetragene Markenzeichen der entsprechenden Unternehmen.
- Software kann ohne vorherige Ankündigung überarbeitet und aktualisiert werden.

VOR GEBRAUCH DES GERÄTS

Merkmale

Einleitung

Dieses Front-Surround-System mit integrierten Subwoofern ermöglicht bei Videos, die Sie auf Ihrem Fernseher zu Hause wiedergeben, den Genuss eines dynamischen Klangs.

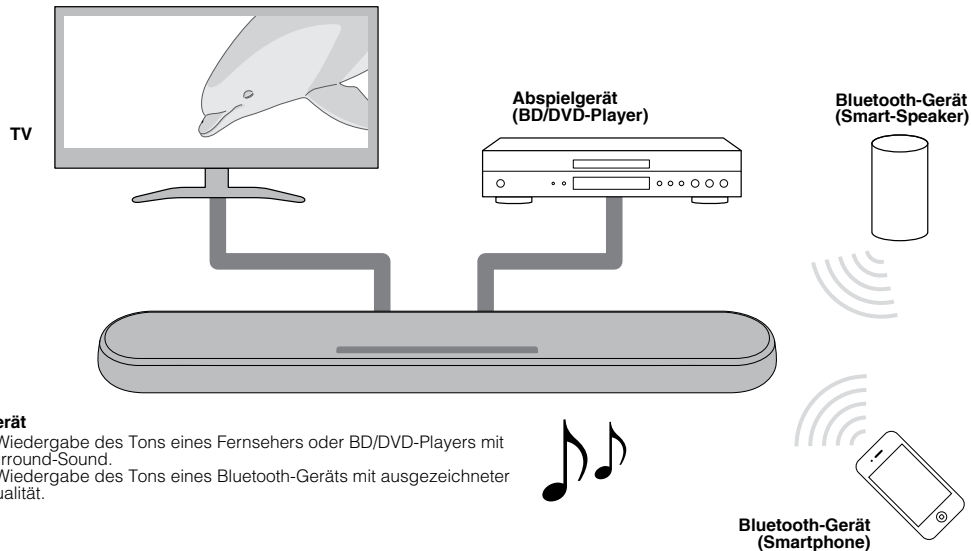

3D-Surround-Wiedergabe

Surround-Sound wird nicht nur aus horizontalen Richtungen hörbar, sondern auch aus verschiedenen Höhen, wenn DTS Virtual:X verwendet wird. Näheres finden Sie unter:

- „Wiedergabe mit 3D-Surround-Sound“ (S. 28)

4K High Dynamic Range (HDR)-Sendungen

Genießen Sie hochauflösende Videos von einer Kabel- oder Satelliten-Set-Top-Box oder einem BD/DVD-Player. Wenn ein Fernseher angeschlossen wird, der den Audio Return Channel (ARC) unterstützt, kann dieses ARC-kompatible Gerät über ein einzelnes HDMI-Kabel mit dem Fernseher verbunden werden. Näheres finden Sie unter:

- „Anschließen eines Fernsehers, der den Audio Return Channel (ARC) unterstützt“ (S. 22)
- „Unterstützte HDMI-Audio- und -Videoformate“ (S. 48)

HDMI-Steuerfunktion

Verknüpfungsfunktionen zwischen einem Fernseher und diesem Geräts sind mit der Fernbedienung des Fernsehers verfügbar. Näheres finden Sie unter:

- „Bedienung des Geräts mit der Fernbedienung des Fernsehers (HDMI-Steuerung)“ (S. 33)

Unterstützung einer Mehrpunktverbindung mit Bluetooth-Geräten

Inhalte von einem Bluetooth-kompatiblen Smartphone, Tablet oder Computer können auf einfache Weise wiedergegeben werden. Darüber hinaus unterstützt das Gerät eine Mehrpunktverbindung, so dass kann bei der Wiedergabe zwischen zwei Bluetooth-Geräten gewechselt werden kann. Unsere exklusive Compressed Music Enhancer-Technologie verbessert die Klangqualität und -eigenschaften und realisiert eine wirklichkeitsnahe und beeindruckende Tonwiedergabe. Näheres finden Sie unter:

- „Gleichzeitiges Verbinden des Geräts mit zwei Bluetooth-Geräten (Mehrpunktverbindung)“ (S. 32)

App HOME THEATER CONTROLLER

HOME THEATER CONTROLLER ist eine kostenlose App für Smartphones, die eine einfache Bedienung dieses Geräts mit einem Smartphone ermöglicht. Näheres finden Sie unter:

- „Bedienen dieses Geräts mit der App HOME THEATER CONTROLLER“ (S. 35)

Basserweiterung

Die Basserweiterungsfunktion betont tiefe Bässe, so dass ein kraftvollere Sound erhalten wird. Näheres finden Sie unter:

- „Hören mit verbessertem Bassklang (Basserweiterung)“ (S. 29)

Klare Stimmen

Die Funktion für klare Stimmen macht die Sprachwiedergabe, wie etwa Dialoge und Erzählungen, deutlicher. Näheres finden Sie unter:

- „Deutliche Wiedergabe menschlicher Stimmen (Clear Voice)“ (S. 29)

Zubehör

Überprüfen des Zubehörs

Vergewissern Sie sich, dass die nachstehend aufgeführten Zubehörteile im Lieferumfang enthalten sind.



Gerät



Fernbedienung
* Eine Lithiumbatterie vom Typ CR2025 ist bereits in der Fernbedienung eingelegt.



Netzkabel



Optisches Digital-Audiokabel

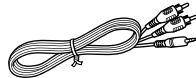

Analoges Audiokabel
(Cinchstecker (L/R)-3,5 mm Ministeckerkabel)

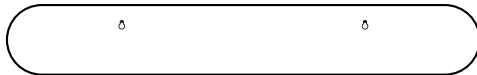

Montageschablone

* Bei Montage des Geräts an einer Wand zu verwenden.



Abstandhalter (x2/Blatt)
* Bei Montage des Geräts an einer Wand zu verwenden.



Bedienungsanleitung
(dieses Heft)

Verwenden der Fernbedienung

Vorbereiten der Fernbedienung

Entfernen Sie den Isolierstreifen der Batterie vor dem ersten Gebrauch der Fernbedienung.

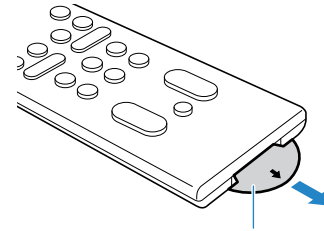

Isolierstreifen der Batterie

Reichweite der Fernbedienung

Betätigen Sie die Fernbedienung innerhalb des in der nachstehenden Abbildung gezeigten Bereichs.

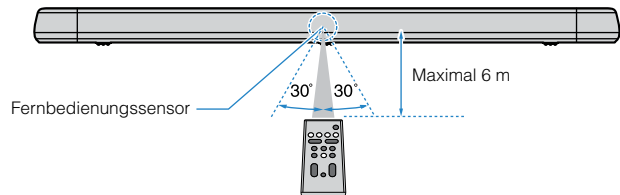

HINWEIS

Bei Montage des Geräts an einer Wand richten Sie die Fernbedienung auf den Fernbedienungssensor an der Oberseite. Näheres finden Sie unter:

- „Bezeichnungen und Funktionen der Teile an der Frontblende/Oberseite“ (S. 17)
- „Montage des Geräts an einer Wand“ (S. 50)

Auswechseln der Batterie in der Fernbedienung

Halten Sie die Sperre fest in Richtung [A] gedrückt und schieben Sie den Batteriehalter dabei in Richtung [B] heraus.

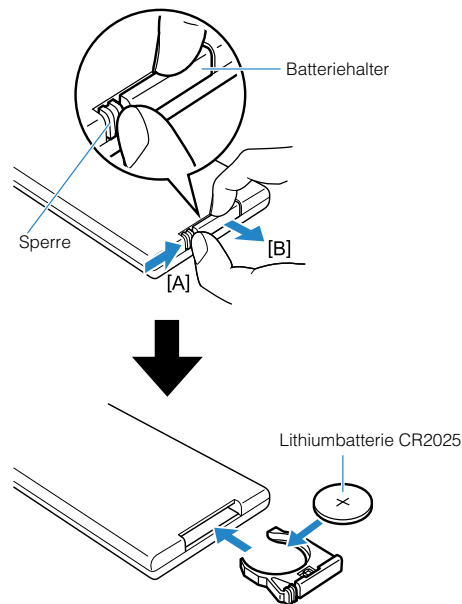

Bezeichnungen und Funktionen der Teile

Bezeichnungen und Funktionen der Teile an der Frontblende/Oberseite

Die Bezeichnungen und Funktionen der Teile an der Frontblende und der Oberseite sind nachstehend beschrieben.

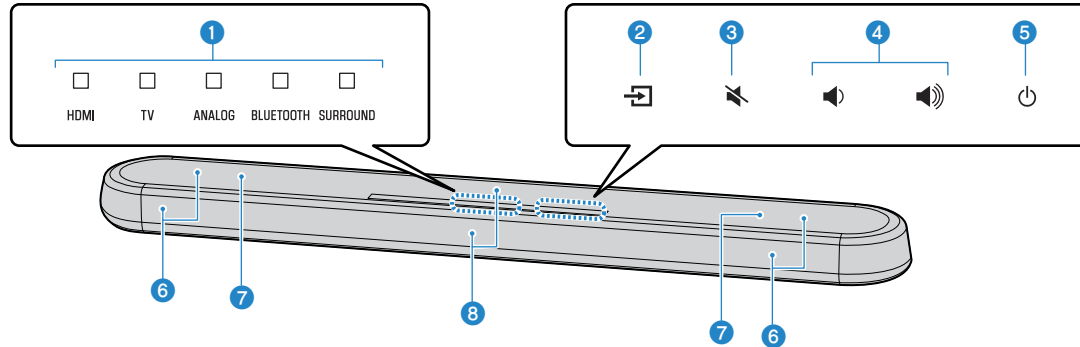

1 Anzeigen

Die Anzeigen an der Oberseite blinken oder leuchten, um den Betriebs- und Einstellungsstatus anzuzeigen. In dieser Anleitung werden Anzeigestatus wie Aus, Leuchtet und Blinken wie in den nachstehenden Abbildungen dargestellt.

Aus

Leuchtet

 Blinkt

HINWEIS

Die Helligkeit der Anzeigen kann mit DIMMER an der Fernbedienung geändert werden. Näheres finden Sie unter:

- „Ändern der Helligkeit der Anzeigen (DIMMER)“ (S. 36)

2 (Eingang)

Zum Auswählen der wiederzugebenden Eingangsquelle (S. 26).

3 (Stummschaltung)

Zum Stummschalten der Audioausgabe (S. 26). Durch erneutes Berühren wird die Stummschaltung wieder aufgehoben.

4 / (Lautstärke +/-)

Zum Einstellen der Lautstärke (S. 26).

5 (Ein/Aus)

Zum Ein- oder Ausschalten des Geräts.

HINWEIS

Bei aktivierter Standby-Ausschaltautomatik kann es vorkommen, dass das Gerät sich automatisch ausschaltet (S. 38).

6 Lautsprecher

7 Eingebaute Doppel-Subwoofer

Die eingebauten Subwoofer befinden sich im oberen Teil des Geräts.

8 Fernbedienungssensoren

Empfangen Infrarotsignale von der Fernbedienung des Geräts (S. 16).

HINWEIS

- 2, 3, 4 und 5 sind Berührungssensoren. Die Symbole werden zur Bedienung der zugehörigen Funktionen mit der Fingerspitze berührt.
- Legen Sie keine Gegenstände auf dem Touchpanel ab, da diese Berührung Funktionen unerwartet auslösen kann.
- Bei deaktivierter Touchpanel-Bedienung sind über das Touchpanel des Geräts keine Bedienvorgänge möglich. Dies verhindert eine unbeabsichtigte Bedienung des Geräts. Einzelheiten finden Sie unter:
 - „Aktivieren/deaktivieren der Touchpanel-Bedienung (Kindersicherung)“ (S. 38)

Bezeichnungen und Funktionen der Teile an der Rückwand

Die Bezeichnungen und Funktionen der Teile an der Rückwand sind nachstehend beschrieben.

Die Abbildungen in dieser Anleitung enthalten zur leichteren Orientierung auch die Beschriftungen neben den Buchsen.

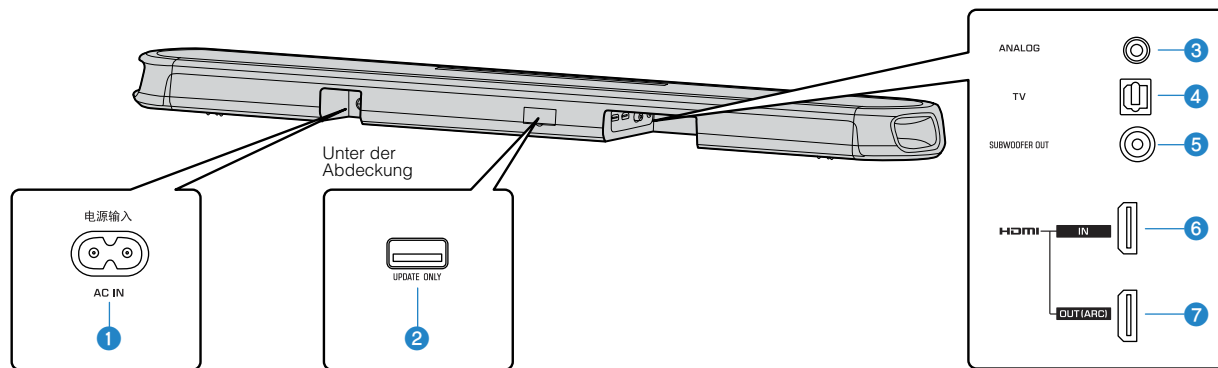

1 Buchse AC IN

Hier wird das Netzkabel dieses Geräts angeschlossen (S. 25).

2 Buchse UPDATE ONLY

Dient zum Aktualisieren der Firmware dieses Geräts. Die Buchse befindet sich unter der Abdeckung.

Einzelheiten entnehmen Sie bitte der zur Firmware gehörenden Anleitung.

3 Eingangsbuchse ANALOG

Für den Anschluss an ein externes Gerät mit einem 3,5-mm Stereo-Ministeckerkabel und zur Eingabe von Audiosignalen (S. 24).

4 Eingangsbuchse TV

Für den Anschluss an einen Fernseher mit einem optischen Digital-Audiokabel und zur Eingabe von Audiosignalen (S. 23).

5 Buchse SUBWOOFER OUT

Für den Anschluss an einen externen Subwoofer mit einem Mono-Cinchkabel (S. 25).

6 Buchse HDMI IN

Für den Anschluss eines HDMI-kompatiblen Abspielgeräts wie BD/DVD-Player, Satelliten- und Kabelfernsehtuner und Spielkonsole zur Eingabe von Video/Audiosignalen (S. 24).

7 Buchse HDMI OUT (ARC)

Für den Anschluss eines HDMI-kompatiblen Fernsehers und zur Ausgabe von Video-/ Audiosignalen (S. 22). Wenn ein Fernseher verwendet wird, der den Audio Return Channel (ARC) unterstützt, kann auch das Audiosignal des Fernsehers über diese Buchse eingegeben werden.

Bezeichnungen und Funktionen der Teile an der Fernbedienung

Die Bezeichnungen und Funktionen der einzelnen Bedienelemente an der mitgelieferten Fernbedienung sind nachstehend aufgeführt.

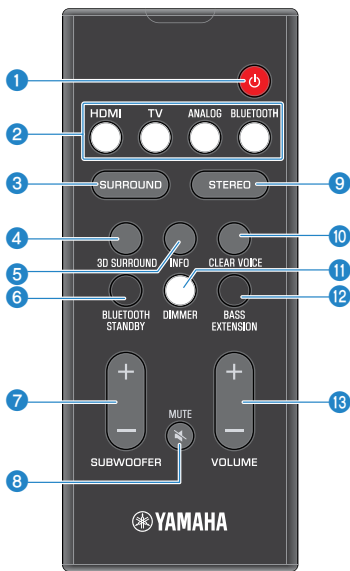

1 Taste (Ein/Aus)

Zum Ein-/Ausschalten des Geräts.

Eingeschaltet



HDMI TV ANALOG BLUETOOTH SURROUND

Die Anzeige für die zuletzt gewählte Eingangsquelle leuchtet.

Ausgeschaltet (Bluetooth-Standby-Funktion aktiviert) (S. 39)



HDMI TV ANALOG BLUETOOTH SURROUND

2 Eingangstasten

Zum Auswählen einer wiederzugebenden Eingangsquelle.

- HDMI : Ton des an der Buchse HDMI IN angeschlossenen Geräts (S. 24)
- TV : Fernsehton (S. 22)
- ANALOG : Ton des an der Eingangsbuchse ANALOG angeschlossenen Geräts (S. 24)
- BLUETOOTH : Ton eines Bluetooth-Geräts (S. 32)

3 Taste SURROUND

Zum Umschalten auf Surround-Wiedergabe (S. 28).

4 Taste 3D SURROUND

Zum Umschalten auf 3D-Surround-Wiedergabe (S. 28).

5 Taste INFO

Zum Anzeigen von Audiosignalinformationen zur spielenden Eingangsquelle oder der Basserweiterungseinstellung (S. 34).

6 Taste BLUETOOTH STANDBY

Diese Taste wird zum Aktivieren/Deaktivieren der Bluetooth-Standby-Funktion länger als 3 Sekunden gedrückt gehalten (S. 39).

7 Taste SUBWOOFER (+/-)

Zum Einstellen der Lautstärke des Subwoofers (S. 26).

8 Taste MUTE

Zum Stummschalten der Audioausgabe (S. 26). Durch erneutes Drücken der Taste wird die Stummschaltung wieder aufgehoben.

9 Taste STEREO

Zum Umschalten auf Stereo-Wiedergabe (2-Kanäle) (S. 28).

10 Taste CLEAR VOICE

Zum Aktivieren/Deaktivieren der Funktion für klare Stimmen (S. 29).

11 Taste DIMMER

Zum Ändern der Helligkeit der Anzeigen (S. 36).

12 Taste BASS EXTENSION

Zum Aktivieren/Deaktivieren der Basserweiterungsfunktion (S. 29).

13 Taste VOLUME (+/-)

Zum Einstellen der Lautstärke des Geräts (S. 26).

VORBEREITUNG

1 Montage

Installieren des Geräts auf einem Fernsehständer o. dgl.

Positionieren Sie das Gerät auf einem Fernsehständer o. dgl. so, dass das Touchpanel nach oben weist.

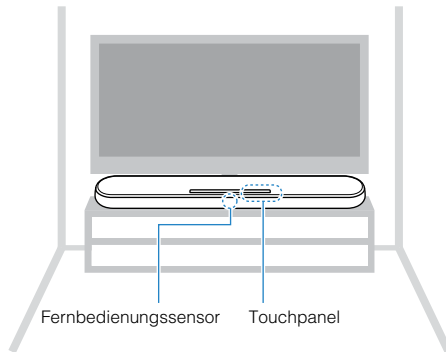

ACHTUNG

- Stellen Sie das Gerät und einen BD/DVD-Player oder ein anderes Gerät nicht direkt übereinander auf. Dies kann zu Funktionsstörungen durch Vibrationen führen.
- Vermeiden Sie ein Berühren der Lautsprecher (mit Bespannung abgedeckter Bereich) an der Oberseite des Geräts, legen Sie keine Gegenstände auf ihnen ab und üben Sie auch keinen Druck auf sie aus. Dies könnte die Lautsprecher beschädigen.
- Das Gerät enthält nichtmagnetisch abgeschirmte Lautsprecher. Stellen Sie keine Geräte, die empfindlich auf Magnetfelder reagieren (wie z. B. Festplattenlaufwerke), in der Nähe des Geräts auf.

HINWEIS

Das Gerät kann auch an eine Wand montiert werden. Die sichere Installation erfordert ein gewisses Maß an bautechnischem Wissen. Bitte beauftragen Sie einen qualifizierten Auftragnehmer oder den Händler mit der Montage des Geräts an einer Wand. Einzelheiten finden Sie unter:

- „Informationen für qualifizierte Auftragnehmer oder Händler“ (S. 50)

2 Anschließen eines Fernsehers

Anschließen eines Fernsehers, der den Audio Return Channel (ARC) unterstützt

Schließen Sie den Fernseher, der den Audio Return Channel (ARC) unterstützt, über ein HDMI-Kabel (separat erhältlich) an dieses Gerät an.

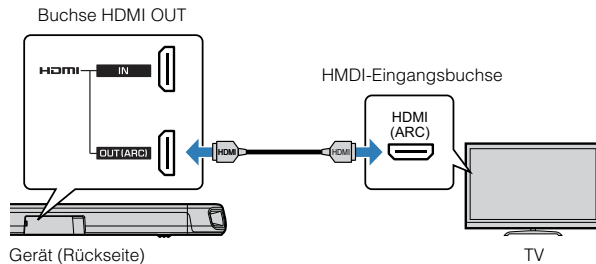

Was ist der Audio Return Channel (ARC)?

Damit das Gerät den Ton von einem Fernseher wiedergeben kann, muss der Fernseher normalerweise sowohl über ein Audiokabel als auch über ein HDMI-Kabel mit dem Gerät verbunden sein. Wenn der Fernseher jedoch den Audio Return Channel (ARC) unterstützt, können Audiosignale des Fernsehers über das HDMI-Kabel, das die Videosignale vom Gerät an den Fernseher ausgibt, in das Gerät eingegeben werden.

HINWEIS

- Schließen Sie am Fernseher an der Buchse mit Audio-Rückkanal (durch „ARC“ gekennzeichnet) ein HDMI-Kabel an.
- Schalten Sie die HDMI-Steuerung dieses Geräts ein, um den Audio Return Channel (ARC) zu aktivieren. Näheres finden Sie unter:
 - „Konfigurieren der HDMI-Steuerfunktion“ (S. 36)
- Verwenden Sie ein 19-poliges HDMI-Kabel mit aufgedrucktem HDMI-Logo. Ein Kabel mit einer Länge von höchstens 5 m wird empfohlen, um einen Verlust an Signalqualität zu vermeiden.
- Verwenden Sie für die Wiedergabe von 3D- und 4K-Videoinhalten ein hochwertiges High-Speed-HDMI-Kabel.
- Das Gerät unterstützt HDCP Version 2.2, eine Kopierschutztechnologie. Für 4K-Video-Wiedergabe schließen Sie das Gerät an eine (mit HDCP 2.2 kompatible) HDMI-Eingangsbuchse eines mit HDCP 2.2 kompatiblen Fernsehers an.
- Die TV-Eingangsbuchse kann nicht verwendet werden, wenn ein Fernseher am Gerät angeschlossen ist, der den Audio Return Channel unterstützt.

Anschließen eines Fernsehers, der den Audio Return Channel (ARC) nicht unterstützt

Schließen Sie den Fernseher über ein HDMI-Kabel (separat erhältlich) und ein optisches Digital-Audiokabel (mitgeliefert) an dieses Gerät an.

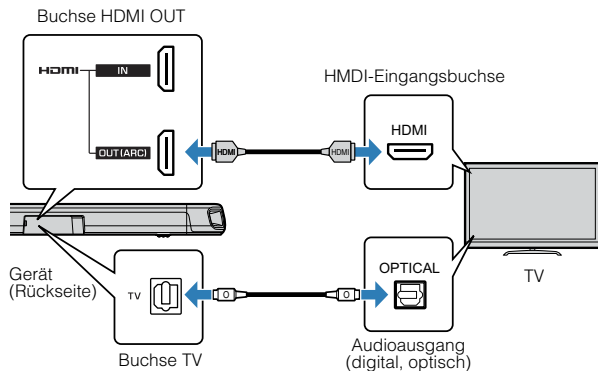

HINWEIS

- Verwenden Sie ein 19-poliges HDMI-Kabel mit aufgedrucktem HDMI-Logo. Ein Kabel mit einer Länge von höchstens 5 m wird empfohlen, um einen Verlust an Signalqualität zu vermeiden.
- Verwenden Sie für die Wiedergabe von 3D- und 4K-Videoinhalten ein hochwertiges High-Speed-HDMI-Kabel.
- Das Gerät unterstützt HDCP Version 2.2, eine Kopierschutztechnologie. Für 4K-Video-Wiedergabe schließen Sie das Gerät an eine (mit HDCP 2.2 kompatible) HDMI-Eingangsbuchse eines mit HDCP 2.2 kompatiblen Fernsehers an.
- Nehmen Sie für den Anschluss über das mitgelieferte optische Digital-Audiokabel die Kappe ab und achten Sie auf korrekte Ausrichtung des Steckers.
- Wenn der Fernseher keine optische Buchse hat, verbinden Sie den analogen Audioausgang des Fernsehers mit der Eingangsbuchse ANALOG dieses Geräts. Näheres finden Sie unter:
 - „Analoge Verbindung mit einem Abspielgerät“ (S. 24)

3 Anschließen von Abspielgeräten

HDMI-Verbindung mit einem Abspielgerät

Verbinden Sie ein Abspielgerät wie einen BD/DVD-Spieler über ein HDMI-Kabel (separat erhältlich) mit diesem Gerät. Die Verwendung eines HDMI-Kabels bietet sich für den Anschluss eines Abspielgeräts mit HDMI-Ausgangsbuchse als beste Lösung an.

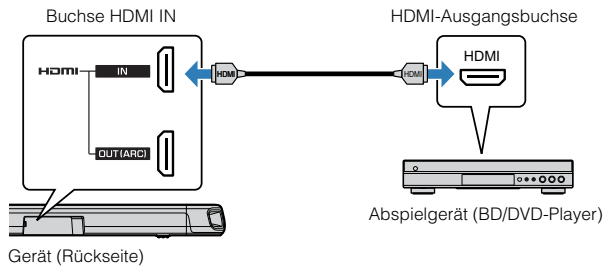

HINWEIS

- Bei aktivierter HDMI-Steuerfunktion werden Video- und Audio-Inhalte von Abspielgeräten auch dann an den Fernseher ausgegeben, wenn dieses Gerät ausgeschaltet ist (HDMI-Signaldurchleitung). Näheres finden Sie unter:
– „Konfigurieren der HDMI-Steuerfunktion“ (S. 36)
- Verwenden Sie ein 19-poliges HDMI-Kabel mit aufgedrucktem HDMI-Logo. Ein Kabel mit einer Länge von höchstens 5 m wird empfohlen, um einen Verlust an Signalqualität zu vermeiden.
- Verwenden Sie für die Wiedergabe von 3D- und 4K-Videoinhalten ein hochwertiges High-Speed-HDMI-Kabel.
- Das Gerät unterstützt HDCP Version 2.2, eine Kopierschutztechnologie. Für 4K-Video-Wiedergabe verbinden Sie das Gerät mit der HDMI-Ausgangsbuchse eines mit HDCP 2.2 kompatiblen BD/DVD-Players an.

Analoge Verbindung mit einem Abspielgerät

Schließen Sie ein Abspielgerät, wie etwa eine Spielkonsole oder einen Fernseher ohne optischen Digital-Audioausgang, über ein 3,5-mm Stereo-Ministeckerkabel (mitgeliefert) an dieses Gerät an.

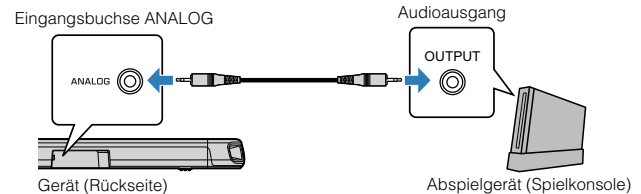

VORSICHT

- Wenn die Lautstärke des an der Eingangsbuchse ANALOG dieses Geräts angeschlossenen Geräts geregelt werden kann, stellen Sie die Lautstärke des anderen Geräts auf denselben Pegel ein wie bei anderen mit der HDMI-Eingangsbuchse des Geräts verbundenen Geräten, um zu verhindern, dass der Ton mit einer Lautstärke einsetzt, die unerwartet hoch ist.

HINWEIS

Der Videoausgang des anderen Geräts wird direkt mit dem Videoeingang des Fernsehers verbunden.

4

Anschließen eines externen Subwoofers

Anschließen eines externen Subwoofers

Das Gerät hat zwei integrierte Subwoofer; zur Betonung der Basswiedergabe kann jedoch ein Subwoofer mit integriertem Verstärker angeschlossen werden.

Verbinden Sie einen externen Subwoofer über ein Mono-Cinchkabel (separat erhältlich) mit diesem Gerät.

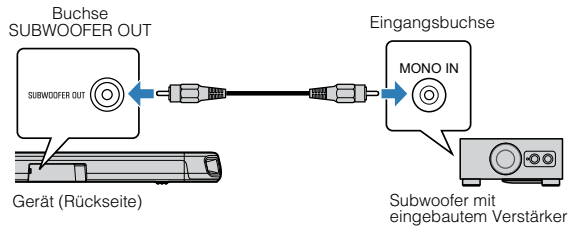

HINWEIS

Die Klangwiedergabe erfolgt dann sowohl von den eingebauten Subwoofern als auch vom externen Subwoofer.

5

Anschließen des Netzkabels

Anschließen des Netzkabels

Nachdem alle Anschlüsse hergestellt sind, schließen Sie das mitgelieferte Netzkabel an die Buchse AC IN des Geräts und an eine Netzsteckdose an.

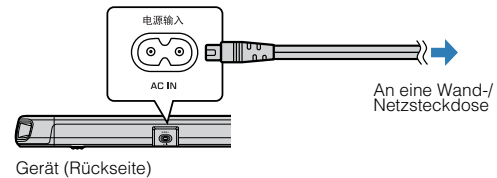



WIEDERGABE

Grundlegende Bedienvorgänge

Grundlegende Bedienschritte für die Wiedergabe

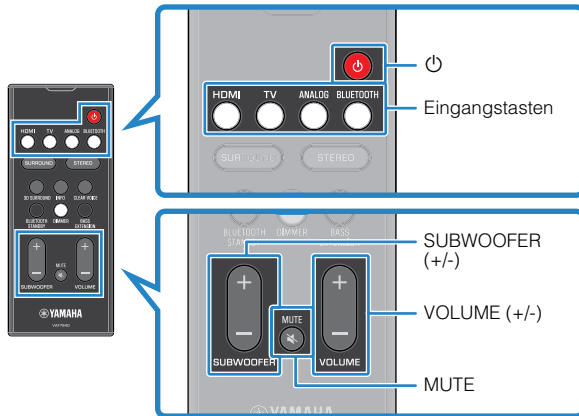
Die grundlegenden Bedienschritte für die Wiedergabe von Musik sind wie folgt.



- 1 Drücken Sie , um das Gerät einzuschalten.
- 2 Schalten Sie die am Gerät angeschlossenen externen Geräte (wie Fernseher oder BD/DVD-Player, Spielkonsole) ein.

3 Verwenden Sie die Eingangstasten zur Auswahl einer wiederzugebenden Eingangsquelle.

HDMI: Ton von einem an der Buchse HDMI IN angeschlossenen Gerät

TV: Fernsehton

ANALOG: Ton von einem an der Eingangsbuchse ANALOG angeschlossenen Gerät

BLUETOOTH: Ton von einem Bluetooth-Gerät

Die Anzeige für die gewählte Eingangsquelle leuchtet.

Beispiel

Bei Auswahl von TV

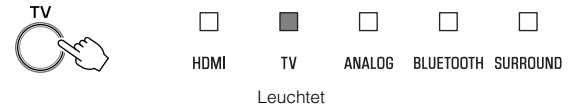

4 Starten Sie die Wiedergabe am externen Gerät, das in Schritt 3 gewählt wurde.

5 Drücken Sie VOLUME (+/-), um die Lautstärke einzustellen.

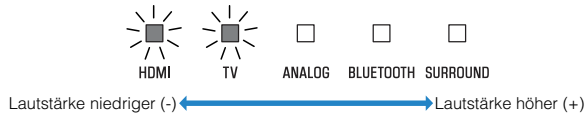

Wenn der Ton sowohl von den Lautsprechern des Fernsehers als auch von diesem Gerät wiedergegeben wird, schalten Sie den Ton des Fernsehers stumm.

6 Stellen Sie den Klang den eigenen Bevorzungen gemäß ein.

HINWEIS

- Einzelheiten zu den Klangeinstellungen finden Sie unter:
 - „Wiedergabe mit 3D-Surround-Sound“ (S. 28)
 - „Wiedergabe mit Surround-Sound“ (S. 28)
 - „Wiedergabe mit 2-Kanal-Stereo-Sound“ (S. 28)
 - „Deutliche Wiedergabe menschlicher Stimmen (Clear Voice)“ (S. 29)
 - „Hören mit verbessertem Bassklang (Basserweiterung)“ (S. 29)
- Einzelheiten zur Wiedergabe von Musikdateien, die auf einem Bluetooth-Gerät gespeichert sind, finden Sie unter:
 - „Hören der auf einem einem Bluetooth-Gerät gespeicherten Musik“ (S. 30)
- Zum Stummschalten des Tons, drücken Sie die Taste MUTE. Drücken Sie MUTE ein weiteres Mal, um die Stummschaltung aufzuheben.

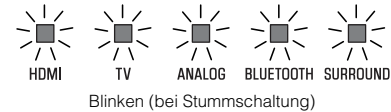

- Wenn das an der Buchse HDMI IN eingegebene Tonsignal vom Fernseher ausgegeben wird, ändert sich die Lautstärke beim Drücken der Tasten VOLUME (+/-) oder MUTE nicht.
- Zum Einstellen der Subwoofer-Lautstärke drücken Sie SUBWOOFER (+/-). Die Subwoofer-Lautstärke kann von der Gesamtlautstärke getrennt geregelt werden.



- Zum Abspielen von Audio-/Videoinhalten eines am Fernseher angeschlossenen Geräts wählen Sie an diesem Gerät TV als Eingangsquelle und danach am Fernseher mit dessen Eingangswähler das Abspielgerät.

Genießen Sie Ihren Lieblings-Sound

Wiedergabe mit 3D-Surround-Sound

Drücken Sie je nach Eingangsquelle oder Ihrer eigenen Bevorzugung 3D SURROUND, um auf 3D-Surround-Wiedergabe umzuschalten.

Wenn 3D-Surround-Wiedergabe gewählt ist, wird der Ton dank DTS Virtual:X nicht nur aus horizontalen Richtungen gehört, sondern auch aus verschiedenen Höhen.

Die Anzeige SURROUND leuchtet blau.



HINWEIS

Der Surround-Modus TV Program, Movie, Music, Sports oder Game kann mit der App HOME THEATER CONTROLLER gewählt werden, die auf einem Smartphone mit Bluetooth-Funktion installiert ist. Näheres finden Sie unter:

- „Bedienen dieses Geräts mit der App HOME THEATER CONTROLLER“ (S. 35)

Wiedergabe mit Surround-Sound

Drücken Sie je nach Eingangsquelle oder Ihrer eigenen Bevorzugung SURROUND, um auf Surround-Wiedergabe umzuschalten.

Die Anzeige SURROUND leuchtet weiß.



HINWEIS

Der Surround-Modus TV Program, Movie, Music, Sports oder Game kann mit der App HOME THEATER CONTROLLER gewählt werden, die auf einem Smartphone mit Bluetooth-Funktion installiert ist. Näheres finden Sie unter:

- „Bedienen dieses Geräts mit der App HOME THEATER CONTROLLER“ (S. 35)

Wiedergabe mit 2-Kanal-Stereo-Sound

Drücken Sie STEREO, um auf 2-Kanal-Stereowiedergabe umzuschalten. Sie können die Wiedergabe von Eingangsquellen mit Ihrem bevorzugten Sound-Modus genießen.

Beim Aktivieren der Stereowiedergabe geht die Anzeige SURROUND aus.



Deutliche Wiedergabe menschlicher Stimmen (Clear Voice)

Drücken Sie CLEAR VOICE, um die Funktion für klare Stimmen einzuschalten. Menschliche Stimmen wie beispielsweise Dialoge in Spielfilmen und TV-Shows oder Nachrichten und Sportberichterstattung werden deutlich wiedergegeben.

Drücken Sie die Taste ein weiteres Mal, um die Funktion zu deaktivieren.

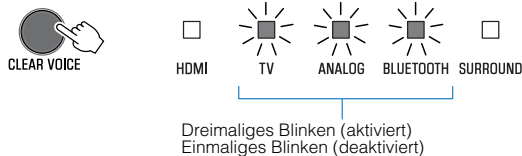

HINWEIS

Durch Drücken von INFO können Sie prüfen, ob die Funktion für klare Stimmen aktiviert oder deaktiviert ist. Einzelheiten finden Sie unter:

- „Anzeige von Audioinformationen bei der Wiedergabe“ (S. 34)

Hören mit verbessertem Bassklang (Basserweiterung)

Drücken Sie BASS EXTENSION, um die Basserweiterungsfunktion einzuschalten. Sie hören Musik nun mit erweiterter Basswiedergabe und einem kräftigeren Klang.

Drücken Sie die Taste ein weiteres Mal, um die Funktion zu deaktivieren.

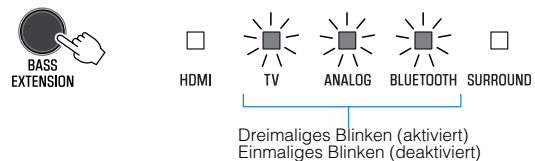

HINWEIS

Durch Drücken von INFO können Sie prüfen, ob die Basserweiterungsfunktion aktiviert oder deaktiviert ist. Einzelheiten finden Sie unter:

- „Anzeige von Audioinformationen bei der Wiedergabe“ (S. 34)

Verwendung eines Bluetooth®-Geräts

Hören der auf einem einem Bluetooth-Gerät gespeicherten Musik

Auf einem Bluetooth-Gerät wie einem Smartphone, Smart-Speaker oder digitalen Musik-Player gespeicherte Musikdateien können über eine drahtlose Verbindung mit diesem Gerät wiedergegeben werden.

Dieses Gerät kann auch gleichzeitig mit zwei Bluetooth-Geräten verbunden sein (eine gleichzeitige Musikwiedergabe von beiden Geräten ist nicht möglich).

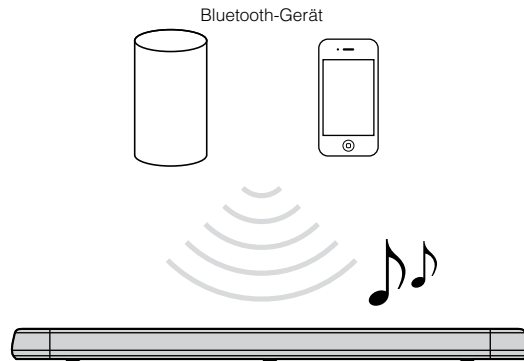

HINWEIS

Diese Bluetooth-Standby-Funktion ist standardmäßig aktiviert. Wenn ein Bluetooth-Gerät an dieses Gerät angeschlossen wird, während es ausgeschaltet ist, wird das Gerät eingeschaltet und ist sofort bereit, Musik abzuspielen. Einzelheiten finden Sie unter:

- „Konfigurieren der Bluetooth-Standby-Funktion“ (S. 39)

1 Drücken Sie BLUETOOTH, um „Bluetooth“ als Eingangsquelle auszuwählen.

Die Anzeige BLUETOOTH am Gerät blinkt.



HINWEIS

Wenn zuvor Bluetooth-Geräte verbunden waren, stellt das Gerät beim Drücken von BLUETOOTH eine Verbindung zum zuletzt verbundenen Gerät her.

2 Aktivieren Sie am Bluetooth-Gerät die Bluetooth-Funktion.

Am Bluetooth-Gerät wird eine Liste mit Bluetooth-Geräten angezeigt.

3 Wählen Sie „ATS-1080 Yamaha“ (oder „YamahaAV“) aus der Liste aus.

Wenn ein Passkey (PIN) erforderlich ist, geben Sie die Nummer „0000“ ein.

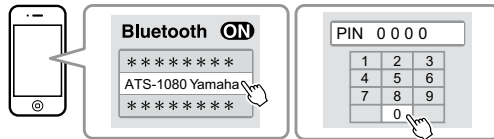

Sobald die Verbindung zwischen dem Bluetooth-Gerät und diesem Gerät hergestellt ist, wird eine Bestätigungsmeldung am Bluetooth-Gerät angezeigt, und die Anzeige BLUETOOTH an diesem Gerät leuchtet.

■
BLUETOOTH
Leuchtet

4 Geben Sie einen Song auf dem Bluetooth-Gerät wieder.

Dieses Gerät gibt dann den Ton des Bluetooth-Geräts wieder.

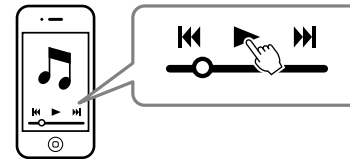

HINWEIS

- Zum Beenden der Bluetooth-Verbindung führen Sie einen der folgenden Bedienungsvorgänge aus.
 - Schalten Sie die Bluetooth-Funktion am Bluetooth-Gerät ein.
 - Halten Sie BLUETOOTH länger als 3 Sekunden gedrückt.
 - Wählen Sie über die Eingangstasten an diesem Gerät eine andere Eingangsquelle als Bluetooth.
 - Schalten Sie das Gerät aus.
- Wenn die Bluetooth-Verbindung beendet wird, während dieses Gerät auf den Eingang BLUETOOTH eingestellt ist, blinkt die Anzeige BLUETOOTH, und das Gerät versetzt sich in den Verbindungs-Wartestatus.
- Stellen Sie die Lautstärke am Bluetooth-Gerät je nach Bedarf ein.
- Achten Sie beim Bluetooth-Verbindungsaufbau darauf, dass das Bluetooth-Gerät und dieses Gerät nicht weiter als 10 m voneinander entfernt sind.
- Weitergehende Informationen entnehmen Sie der mit dem Bluetooth-Gerät gelieferten Dokumentation.

Gleichzeitiges Verbinden des Geräts mit zwei Bluetooth-Geräten (Mehrpunktverbindung)

Dieses Gerät kann mit zwei Bluetooth-Geräten gleichzeitig verbunden sein.
Nachstehend ist beschrieben, wie Sie bei der Wiedergabe zwischen den beiden Bluetooth-Geräten wechseln.

- 1 Stoppen Sie die Wiedergabe an dem Bluetooth-Gerät, dessen Ton momentan wiedergegeben wird.**
- 2 Starten Sie die Wiedergabe am anderen Bluetooth-Gerät.**

Dieses Gerät gibt nun den Ton des anderen Bluetooth-Geräts wieder.

HINWEIS

Zum Verbinden eines Bluetooth-Geräts, mit dem bisher noch keine Verbindung mit diesem Gerät aufgebaut wurde, trennen Sie das gegenwärtig verbundene Bluetooth-Gerät von diesem Gerät und bauen dann eine Verbindung mit dem neuen Bluetooth-Gerät auf.

Nützliche Funktionen für die Wiedergabe

Bedienung des Geräts mit der Fernbedienung des Fernsehers (HDMI-Steuerung)

Die HDMI-Steuerfunktion koordiniert den Betrieb eines Fernsehers und dieses Geräts so, dass das Gerät mit der Fernbedienung des Fernsehers gesteuert werden kann.

Wenn dieses Gerät über ein HDMI-Kabel mit einem Fernseher verbunden ist, so können die nachstehenden Funktionen mit der Fernbedienung des Fernsehers gesteuert werden.

Mit der Fernbedienung des Fernsehers steuerbare Funktionen

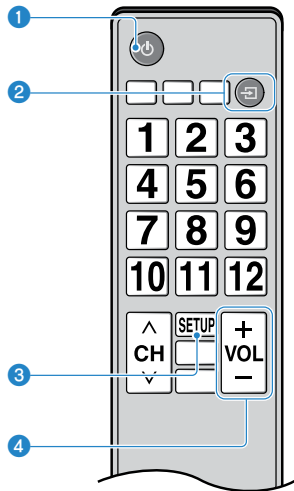

1 Ein-/Ausschalten

Der Fernseher und dieses Gerät werden gleichzeitig ein-/ausgeschaltet.

2 Umschalten von Eingangsquellen

Die Eingangsquelle dieses Geräts wechselt beim Umschalten der Eingangsquelle des Fernsehers entsprechend.

Wenn beispielsweise am Fernseher ein Fernsehprogramm gewählt wird, wird die Audioeingangsquelle dieses Geräts bei Gebrauch der ARC-Funktion auf die Buchse HDMI OUT (ARC) oder auf die Eingangsbuchse TV umgelegt.

Auch wenn ein an der Buchse HDMI IN des Geräts angeschlossener BD/DVD-Player mit der Fernbedienung des Fernsehers gewählt wird, wechselt die Eingangsquelle des Geräts zu HDMI.

3 Wechseln des Geräts für Audioausgabe

Sie können zwischen Audioausgabe vom Fernseher und Audioausgabe von diesem Gerät wählen.

4 Einstellung der Lautstärke

Die Lautstärke dieses Geräts kann eingestellt werden, wenn der Fernseher auf Audioausgabe über dieses Gerät eingestellt ist.

HINWEIS

- Wenn Sie das Gerät nicht mit der Fernbedienung des Fernsehers steuern können, konfigurieren Sie die HDMI-Steuerfunktion Ihres Fernsehers und dieses Geräts. Näheres finden Sie unter:
 - „Konfigurieren der HDMI-Steuerfunktion“ (S. 36)
- Die Eingangsquelle kann umgeschaltet werden, während das Gerät ausgeschaltet ist (HDMI-Signaldurchleitung).
- Die am Fernseher angezeigte Lautstärke kann von der an diesem Gerät angezeigten abweichen.

Anzeige von Audioinformationen bei der Wiedergabe

Der Typ des wiedergegebenen Audiosignals und der Aktivierungszustand von Dolby Pro Logic II sowie der Basserweiterungsfunktion und der Funktion für klare Stimmen können anhand des Zustands der Anzeigen abgelesen werden.

1 Drücken Sie an der Fernbedienung auf INFO.

Nach dem Drücken von INFO vermitteln die Anzeigen am Gerät drei Sekunden lang die folgenden Audioinformationen.

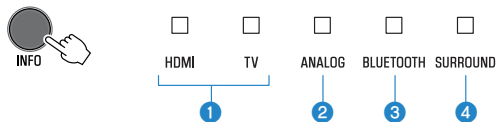

- 1 Zeigen den Typ des Audiosignals an.**
HDMI leuchtet (weiß): Dolby Digital
HDMI leuchtet (rot): DTS
TV leuchtet (weiß): AAC
HDMI und TV aus: PCM/analogen Eingangssignal/kein Eingangssignal
- 2 Zeigt an, ob Dolby Pro Logic II aktiviert oder deaktiviert ist. Dolby Pro Logic II wird automatisch aktiviert, wenn 2-Kanal-Stereosignale mit Surround-Sound wiedergegeben werden.**
Leuchtet: Aktiviert
Aus: Deaktiviert
- 3 Zeigt die Einstellung der Basserweiterungsfunktion an.**
Leuchtet: Aktiviert
Aus: Deaktiviert
- 4 Zeigt die Einstellung der Funktion für klare Stimmen an.**
Leuchtet: Aktiviert
Aus: Deaktiviert

Bedienen dieses Geräts mit der App HOME THEATER CONTROLLER

Wenn die kostenlos erhältliche App HOME THEATER CONTROLLER auf einem Mobilgerät wie einem Smartphone installiert wird, kann dieses Gerät vom Mobilgerät aus bedient werden. Neben der grundlegenden Gerätebedienung lassen sich verschiedene weitere Funktionen einschließlich Auswahl des Surround-Modus und Klangeinstellung mit der App genauer konfigurieren als mit der Fernbedienung.

Einzelheiten zur App HOME THEATER CONTROLLER finden Sie in den Produktinformationen auf der YAMAHA-Website.

KONFIGURATIONEN

Konfigurieren verschiedener Funktionen

Ändern der Helligkeit der Anzeigen (DIMMER)

Sie können die Helligkeit der Anzeigen am Gerät verändern.

Bei jeder Betätigung von DIMMER ändert sich die Helligkeit der Anzeigen nach dem folgenden Schema.

Schwach (Standardeinstellung) → aus → hell → schwach → ...



Nur nach einem Bedienungsvorgang leuchten die Anzeigen kurz hell und nach einigen Sekunden wieder mit der vorgegebenen Helligkeit.

Konfigurieren der HDMI-Steuerfunktion

Die HDM-Steuerfunktion (Verknüpfungsfunktion) kann je nach Bedarf aktiviert oder deaktiviert werden. Diese Funktion koordiniert den Betrieb eines Fernsehers und dieses Geräts so, dass das Gerät mit der Fernbedienung des Fernsehers gesteuert werden kann.

Diese Funktion ist standardmäßig aktiviert.

1 Schalten Sie das Gerät aus.

2 Halten Sie HDMI mindestens drei Sekunden lang gedrückt.

Die HDMI-Steuerfunktion wird aktiviert oder deaktiviert, und das Gerät schaltet sich ein. Beim Einschalten des Geräts gibt die Anzeige den Status der HDMI-Steuerfunktion mehrere Sekunden lang an.



TV

Leuchtet (aktiviert; Standardeinstellung)
Aus (deaktiviert)

HINWEIS

- Aktivieren Sie die HDMI-Steuerfunktion, wenn ein Fernseher angeschlossen wird, der den Audio Return Channel (ARC; Audio-Rückkanal) unterstützt, oder wenn mit HDMI-Signaldurchleitung gearbeitet wird. Näheres finden Sie unter:
 - „Anschließen eines Fernsehers, der den Audio Return Channel (ARC) unterstützt“ (S. 22)
 - „Bedienung des Geräts mit der Fernbedienung des Fernsehers (HDMI-Steuerung)“ (S. 33)
- Wenn das Gerät nicht mit der Fernbedienung des Fernsehers bedient werden kann, prüfen Sie, ob die HDMI-Steuerfunktion an diesem Gerät sowie auch am Fernseher aktiviert ist. Näheres finden Sie unter:
 - „Das Gerät lässt sich mit der Fernbedienung des Fernsehers nicht bedienen“ (S. 42)
- Bei deaktivierter HDMI-Steuerfunktion verbraucht das Gerät weniger Strom.

Konfigurieren der HDMI-Audioausgabe

Sie können das Gerät wählen, von dem die über die Buchse HDMI IN dieses Geräts eingegebenen Tonsignale wiedergegeben werden, wenn die HDMI-Steuerfunktion deaktiviert ist. HDMI-Ton wird standardmäßig von diesem Gerät wiedergegeben.

Einstellungen

Dieses Gerät (Standardeinstellung)	Das HDMI-Audio-Eingangssignal wird von diesem Gerät wiedergegeben.
Fernseher	Das HDMI-Audio-Eingangssignal wird vom Fernseher wiedergegeben.

1 Schalten Sie das Gerät aus.

2 Halten Sie SURROUND mindestens drei Sekunden lang gedrückt.

Die HDMI-Audioausgabe wechselt zwischen diesem Gerät und dem Fernseher, und das Gerät schaltet sich ein. Beim Einschalten des Geräts gibt die Anzeige die Einstellung für HDMI-Audioausgabe mehrere Sekunden lang an.



ANALOG

Leuchtet (Ton wird von diesem Gerät
wiedergegeben; Standardeinstellung)
Aus (Ton wird vom Fernseher wiedergegeben)

HINWEIS

- Bei der Wiedergabe eines HDMI-Audio-Eingangssignals vom Fernseher kann die Lautstärke nicht mit diesem Gerät eingestellt werden. Die Lautstärke wird am Fernseher eingestellt.
- Einzelheiten zur HDMI-Steuerfunktion finden Sie unter:
– „Konfigurieren der HDMI-Steuerfunktion“ (S. 36)
- Zum Konfigurieren der HDMI-Audioausgabe bei aktivierter HDMI-Steuerfunktion wählen Sie das Audioausgabegerät, das für den an diesem Gerät angeschlossenen Fernseher konfiguriert ist.
- Die an der Buchse HDMI IN dieses Geräts eingegebenen HDMI-Videosignale werden immer an der Buchse HDMI OUT (ARC) des Geräts ausgegeben.

Aktivieren/Deaktivieren der Standby-Ausschaltautomatik

Aktivieren der Standby-Ausschaltautomatik verhindert, dass das Gerät bei Nichtgebrauch eingeschaltet bleibt. Bei aktivierter Standby-Ausschaltautomatik schaltet sich das Gerät in einem der nachstehenden Fälle automatisch aus.

- 8 Stunden lang keine Bedienung
- 20 Minuten lang keine Audio-Signaleingabe und keine Bedienung, wenn BLUETOOTH oder HDMI als Eingangsquelle gewählt ist.

1 Schalten Sie das Gerät aus.

2 Berühren und halten Sie am Gerät und berühren Sie dabei zum Einschalten des Geräts .

Die Standby-Ausschaltautomatik wird aktiviert oder deaktiviert. Beim Einschalten des Geräts die Anzeige gibt den Status der Standby-Ausschaltautomatik mehrere Sekunden lang an.

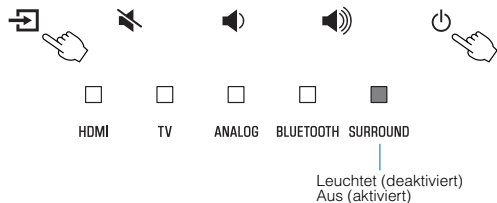

HINWEIS

Die Standardeinstellung für die Standby-Ausschaltautomatik variiert je nach Land bzw. Gebiet.

- Modelle für Großbritannien, Europa und Korea: aktiviert
- Andere Modelle: deaktiviert

Aktivieren/deaktivieren der Touchpanel-Bedienung (Kindersicherung)

Die Bedienung über das Touchpanel kann deaktiviert werden um zu verhindern, dass Kinder das Gerät versehentlich bedienen. Bei deaktivierter Touchpanel-Bedienung sind Bedienvorgänge nur per Fernbedienung oder mit der speziellen, kostenlosen App „HOME THEATER CONTROLLER“ möglich.

Diese Funktion ist standardmäßig aktiviert.

1 Schalten Sie das Gerät aus.

2 Berühren und halten Sie die Taste INFO mindestens 3 Sekunden lang.

Die Touchpanel-Bedienung wird aktiviert oder deaktiviert, und das Gerät schaltet sich ein. Beim Einschalten des Geräts gibt die Anzeige die Einstellung für Touchpanel-Bedienung mehrere Sekunden lang an.



Konfigurieren der Bluetooth-Standby-Funktion

Wenn die Bluetooth-Standby-Funktion aktiviert ist, wird das Gerät Bluetooth-wiedergabebereit eingeschaltet, wenn ein Bluetooth-Gerät eine Bluetooth-Verbindungsanforderung sendet. Diese Funktion ist standardmäßig aktiviert.

Halten Sie BLUETOOTH STANDBY mindestens drei Sekunden lang gedrückt, um zwischen „Funktion aktiviert“ und „Funktion deaktiviert“ umzuschalten.

Nach dem Umschalten des Funktionsstatus geben die Anzeigen am Gerät die Einstellung der Bluetooth-Standby-Funktion mehrere Sekunden lang an.

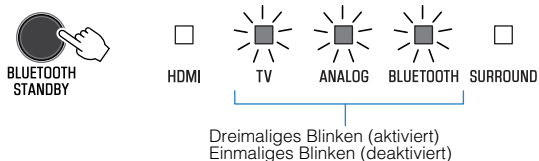

Initialisieren des Geräts

Die Einstellungen des Geräts können auf die werkseitigen Voreinstellungen zurückgesetzt werden.

- 1 Schalten Sie das Gerät aus.
- 2 Berühren und halten Sie und am Gerät, bis alle Anzeigen blinken.

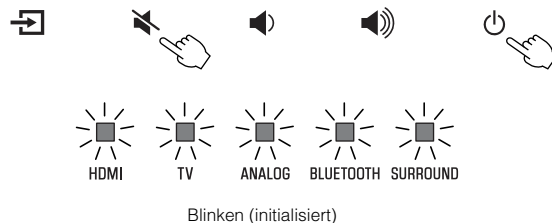

ANHANG

Im Problemfall (Allgemeines)

Prüfen Sie im Problemfall zunächst folgende Dinge:

Prüfen Sie die nachstehenden Punkte, wenn das Gerät nicht ordnungsgemäß funktioniert.

- Die Netzkabel dieses Geräts, des Fernsehers und von Abspielgeräten (wie BD/DVD-Playern) sind fest an Netzsteckdosen angeschlossen.
- Dieses Gerät, der Fernseher und Abspielgeräte (wie BD/DVD-Player) sind eingeschaltet.
- Die Stecker der einzelnen Kabel sitzen fest in den Buchsen der einzelnen Geräte.

Sollte ein Problem mit Stromversorgung und Kabeln vorliegen, lesen Sie:

- „Im Problemfall (Stromversorgung und Systemfunktionen)“ (S. 40)
- „Im Problemfall (Audio)“ (S. 43)
- „Im Problemfall (Bluetooth®)“ (S. 45)

Falls das aufgetretene Problem nicht aufgeführt ist, oder wenn die Anweisungen nicht helfen, schalten Sie das Gerät aus, ziehen Sie den Netzstecker, und wenden Sie sich an den nächsten autorisierten Yamaha-Fachhändler oder -Kundendienst.

Im Problemfall (Stromversorgung und Systemfunktionen)

Das Gerät schaltet sich plötzlich aus

● Die Standby-Ausschaltautomatik ist aktiviert.

Bei aktivierter Standby-Ausschaltautomatik schaltet sich das Gerät in einem der nachstehenden Fälle automatisch aus:

- Es wurde 8 Stunden lang keine Bedienung durchgeführt
- BLUETOOTH oder HDMI ist als Eingangsquelle gewählt, es wurde jedoch länger als 20 Minuten kein Tonsignal in das Gerät eingegeben und keine Bedienung des Geräts durchgeführt.

Schalten Sie das Gerät wieder ein. Wenn die Standby-Ausschaltautomatik nicht gebraucht wird, deaktivieren Sie die Funktion. Näheres finden Sie unter:

- „Aktivieren/Deaktivieren der Standby-Ausschaltautomatik“ (S. 38)

● Die Schutzschaltung wurde ausgelöst. (Die Anzeige HDMI blinkt weiß oder rot.)

Nachdem Sie sichergestellt haben, dass alle Anschlüsse richtig hergestellt wurden, schalten Sie das Gerät wieder ein. Wenn das Gerät sich weiterhin häufig ausschaltet, ziehen Sie das Netzkabel aus der Netzsteckdose und wenden Sie sich an den nächsten Yamaha-Händler oder -Kundendienst.

Das Gerät kann nicht eingeschaltet werden

- **Die Schutzschaltung wurde dreimal in Folge ausgelöst. (Wenn Sie versuchen, das Gerät in diesem Zustand wieder einzuschalten, blinkt die Anzeige HDMI rot.)**
Zum Schutz des Produkts kann es nicht eingeschaltet werden. Ziehen Sie das Netzkabel aus der Netzsteckdose und wenden Sie sich an den nächsten Yamaha-Händler oder -Kundendienst.

Bedienung über das Touchpanel des Geräts nicht möglich

- **Die Touchpanel-Bedienung ist deaktiviert.**
Aktivieren Sie die Touchpanel-Bedienung. Näheres finden Sie unter:
 - „Aktivieren/deaktivieren der Touchpanel-Bedienung (Kindersicherung)“ (S. 38)

Alle Anzeigen gehen aus, obwohl das Gerät eingeschaltet ist (das Gerät sieht wie ausgeschaltet aus)

- **Das Gerät ist so konfiguriert, dass die Anzeigen nur leuchten oder blinken, wenn eine Bedienung erfolgt.**
Drücken Sie DIMMER, um die gewünschte Helligkeit zu wählen. Näheres finden Sie unter:
 - „Ändern der Helligkeit der Anzeigen (DIMMER)“ (S. 36)

Das Gerät funktioniert nicht richtig

- **Der interne Mikrocomputer ist aufgrund eines externen Stromschlags (z.B. durch Blitzschlag oder übermäßige statische Elektrizität) oder aufgrund eines Versorgungsspannungseinbruchs hängen geblieben.**
Ziehen Sie das Netzkabel aus der Netzsteckdose und stecken Sie es dann wieder ein.

Das Gerät schaltet sich von selbst ein

- **Ein anderes Bluetooth-Gerät wird in der Nähe betrieben.**
Beenden Sie die Bluetooth-Verbindung mit dem Gerät. Näheres finden Sie unter:
 - „Gleichzeitiges Verbinden des Geräts mit zwei Bluetooth-Geräten (Mehrpunktverbindung)“ (S. 32)

Die 3D-Brille des Fernsehers funktionieren nicht

- **Das Gerät blockiert den Übertrager für 3D-Brillen Ihres Fernsehers.**
Prüfen Sie die Position des Übertragers für 3D-Brillen Ihres Fernsehers und positionieren Sie das Gerät so, dass es den Übertrager nicht blockiert.

HDMI-Videobild wird am Fernsehbildschirm nicht angezeigt

- **Das HDMI-Kabel ist nicht fest angeschlossen.**

Schließen Sie das HDMI-Kabel richtig an. Näheres finden Sie unter:

 - „Anschließen eines Fernsehers, der den Audio Return Channel (ARC) unterstützt“ (S. 22)
 - „Anschließen eines Fernsehers, der den Audio Return Channel (ARC) nicht unterstützt“ (S. 23)

Bei ausgeschaltetem Gerät werden Video- und/oder Audiosignale von einem Abspiegelgerät nicht an den Fernseher ausgegeben

- **Die HDMI-Steuerfunktion ist deaktiviert.**

Aktivieren Sie die HDMI-Steuerfunktion. Näheres finden Sie unter:

 - „Konfigurieren der HDMI-Steuerfunktion“ (S. 36)

Das Gerät lässt sich mit der Fernbedienung nicht bedienen

- **Das Gerät befindet sich außerhalb der Reichweite der Fernbedienung.**

Verwenden Sie die Fernbedienung innerhalb des Betriebsbereichs. Näheres finden Sie unter:

 - „Reichweite der Fernbedienung“ (S. 16)
- **Die Batterien sind schwach.**

Ersetzen Sie die Batterien durch neue. Näheres finden Sie unter:

 - „Auswechseln der Batterie in der Fernbedienung“ (S. 16)

- **Der Fernbedienungssensor des Geräts ist direkter Sonnenbestrahlung oder starkem Licht ausgesetzt.**

Ändern Sie den Lichteinfallwinkel, oder positionieren Sie das Gerät neu.

Der Fernseher lässt sich mit seiner Fernbedienung nicht bedienen

- **Das Gerät blockiert den Fernbedienungssensor an Ihrem Fernseher.**

Positionieren Sie das Gerät so, dass es den Fernbedienungssensor am Fernseher nicht blockiert.

Das Gerät lässt sich mit der Fernbedienung des Fernsehers nicht bedienen

- **Die HDMI-Steuerung ist nicht richtig eingestellt.**

Prüfen Sie, ob die Einstellungen wie nachstehend angegeben richtig konfiguriert sind.

 - Die HDMI-Steuerfunktion dieses Geräts ist aktiviert.
 - Die HDMI-Steuerfunktion des Fernsehers ist aktiviert.
 - Wählen Sie für Audioausgabe eine andere Option als TV.

Wenn das Gerät auch bei korrekt vorgenommenen Einstellungen nicht mit der Fernbedienung des Fernsehers bedient werden kann:

 - Schalten Sie dieses Gerät und den Fernseher aus und wieder ein.
 - Ziehen Sie das Netzkabel dieses Geräts und externer Geräte, die per HDMI-Kabel mit diesem Gerät verbunden sind. Schließen Sie sie nach etwa 30 Sekunden wieder an.
- **Der Fernseher und der BD/DVD-Player sind nicht vom gleichen Hersteller.**

Wir empfehlen, Geräte wie Fernseher und BD/DVD-Player desselben Herstellers zu verwenden.

- **Der Fernseher unterstützt die Funktionen dieses Geräts nicht.**

Auch wenn Ihr Fernseher HDMI-Steuerung unterstützt, können manche Funktionen nicht verfügbar sein. Genaueres entnehmen Sie bitte der mit Ihrem Fernseher gelieferten Dokumentation.

Im Problemfall (Audio)

Kein Ton

- **Es wurde eine andere Eingangsquelle ausgewählt.**

Wählen Sie eine geeignete Eingangsquelle. Näheres finden Sie unter:
– „Grundlegende Bedienschritte für die Wiedergabe“ (S. 26)
- **Die Stummschaltung ist aktiviert.**

Heben Sie die Stummschaltung auf. Näheres finden Sie unter:
– „Grundlegende Bedienschritte für die Wiedergabe“ (S. 26)
- **Die Lautstärke ist zu gering.**

Erhöhen Sie die Lautstärke. Näheres finden Sie unter:
– „Grundlegende Bedienschritte für die Wiedergabe“ (S. 26)
- **Das Netzkabel des Geräts ist nicht richtig angeschlossen.**

Vergewissern Sie sich, dass das Netzkabel des Geräts fest an einer Netzsteckdose angeschlossen ist. Näheres finden Sie unter:
– „Anschließen des Netzkabels“ (S. 25)
- **Verbindung mit dem Eingang eines Abspielgeräts.**

Verbinden Sie den Eingang dieses Geräts mit dem Ausgang am Abspielgerät.
- **Es werden Signale eingegeben, die das Gerät nicht wiedergeben kann.**

Ändern Sie die Digitalaudio-Ausabeeinstellung am Abspielgerät zu PCM, Dolby Digital oder DTS.
- **Das Gerät ist so konfiguriert, dass HDMI-Audio-Eingangssignale vom Fernseher ausgegeben werden.**

Konfigurieren Sie das Gerät so, dass HDMI-Audio-Eingangssignale vom Gerät ausgegeben werden. Näheres finden Sie unter:
– „Konfigurieren der HDMI-Audioausgabe“ (S. 37)

- **Die HDMI-Steuerfunktion ist deaktiviert.**

Wenn ein Fernseher, der ARC (Audio Return Channel) unterstützt, über ein HDMI-Kabel an diesem Gerät angeschlossen ist, aktivieren Sie die HDMI-Steuerfunktion.

Zum Ausgeben von Audiosignalen von diesem Gerät mit deaktivierter HDMI-Steuerfunktion verbinden Sie den Audioausgang des Fernsehers über ein optisches Digital-Audiokabel mit der Eingangsbuchse TV (optisch, digital) dieses Geräts.

Näheres finden Sie unter:

- „Konfigurieren der HDMI-Steuerfunktion“ (S. 36)
- „Anschließen eines Fernsehers, der den Audio Return Channel (ARC) nicht unterstützt“ (S. 23)

- **Der Fernseher mit aktivierter HDMI-Steuerung ist so eingestellt, dass der Ton über die Fernsehlautsprecher ausgegeben wird.**

Verwenden Sie die HDMI-Einstellungen des Fernsehers, um für die Audioausgabe eine andere Option als die Fernsehlautsprecher auszuwählen.

Es ist kein Ton vom Subwoofer zu hören

- **Die Lautstärke des Subwoofers ist zu niedrig.**

Erhöhen Sie die Lautstärke des Subwoofers. Näheres finden Sie unter:

- „Grundlegende Bedienschritte für die Wiedergabe“ (S. 26)

- **Die Wiedergabequelle enthält keine Signale mit tiefen Frequenzen.**

Geben Sie eine Tonquelle wieder, die Signale mit tiefen Frequenzen enthält, und prüfen Sie, ob der Subwoofer Ton wiedergibt.

Die Lautstärke nimmt beim Einschalten dieses Geräts ab

- **Die automatische Lautstärkeregelung ist aktiviert.**

Um übermäßige Lautheit zu vermeiden, regelt das Gerät seine Lautstärke beim Einschalten innerhalb eines gewissen Rahmens automatisch. Erhöhen Sie die Lautstärke wunschgemäß. Näheres finden Sie unter:

- „Grundlegende Bedienschritte für die Wiedergabe“ (S. 26)

Kein Surround-Effekt

- **Stereowiedergabe ist gewählt.**

Wählen Sie Surround-Wiedergabe oder 3D-Surround-Wiedergabe. Näheres finden Sie unter:

- „Wiedergabe mit 3D-Surround-Sound“ (S. 28)
- „Wiedergabe mit Surround-Sound“ (S. 28)

- **Die Lautstärke ist zu gering.**

Erhöhen Sie die Lautstärke. Näheres finden Sie unter:

- „Grundlegende Bedienschritte für die Wiedergabe“ (S. 26)

- **Der Fernseher oder das Abspielgerät ist auf ausschließliche Ausgabe von 2-Kanal-Audio (wie PCM) eingestellt.**

Ändern Sie die Digitalaudio-Ausgangseinstellung am Fernseher oder Abspielgerät zu Bitstream.

- **Ton ist auch von den eingebauten Lautsprechern des Fernsehers hörbar.**

Stellen Sie die Lautstärke des Fernsehers auf Minimum ein. Näheres finden Sie unter:

- „Grundlegende Bedienschritte für die Wiedergabe“ (S. 26)

- **Die Hörposition ist zu nahe am Gerät.**

Die Hörposition sollte in einiger Entfernung vom Gerät sein.

Rauschen ist zu hören

- **Das Gerät ist zu nahe an einem anderen digitalen oder hohe Frequenzen erzeugenden Gerät.**
Sorgen Sie für einen größeren Abstand zu diesen Geräten.

Im Problemfall (Bluetooth®)

Dieses Gerät kann keine Verbindung mit einem Bluetooth®-Gerät herstellen

- **Bluetooth ist nicht als Eingangsquelle gewählt.**
Wählen Sie Bluetooth als Eingangsquelle. Näheres finden Sie unter:
 - „Gleichzeitiges Verbinden des Geräts mit zwei Bluetooth-Geräten (Mehrpunktverbindung)“ (S. 32)
- **Dieses Gerät ist zu weit vom Bluetooth-Gerät entfernt.**
Bringen Sie das Bluetooth-Gerät näher an dieses Gerät.
- **Ein elektromagnetische Wellen ausstrahlendes Gerät (wie ein Mikrowellenherd, ein Drahtlosnetzwerk-Gerät o.dgl.) befindet sich möglicherweise in der Nähe.**
Verwenden Sie dieses Gerät nicht in der Nähe von Geräten, die elektromagnetische Wellen ausstrahlen.
- **Das von Ihnen verwendete Bluetooth-Gerät unterstützt das A2DP-Profil möglicherweise nicht.**
Verwenden Sie ein Bluetooth-Gerät, das das A2DP-Profil unterstützt.
- **Das im Bluetooth-Gerät registrierte Verbindungsprofil arbeitet möglicherweise aus irgendeinem Grunde nicht einwandfrei.**
Löschen Sie das Verbindungsprofil im Bluetooth-Gerät und verbinden Sie das Bluetooth-Gerät dann mit diesem Gerät.
- **Der Passkey für ein Gerät wie beispielsweise ein Bluetooth-Adapter ist nicht „0000“.**
Verwenden Sie ein Bluetooth-Gerät mit dem Passkey „0000“.
- **Dieses Gerät ist bereits mit einem anderen Bluetooth-Gerät verbunden. (Verwendung eines bisher noch nicht mit diesem Gerät verbundenen Bluetooth-Geräts.)**
Beenden Sie die aktuelle Bluetooth-Verbindung und stellen Sie dann eine Verbindung mit dem neuen Gerät her.

- **Dieses Gerät ist bereits mit zwei Bluetooth-Geräten verbunden. (Verwendung eines vorher bereits mit diesem Gerät verbundenen Bluetooth-Geräts.)**
Beenden Sie eine der aktuellen Bluetooth-Verbindungen und stellen Sie dann eine Verbindung mit dem anderen Gerät her.

Es ist von einem Bluetooth®-Gerät kein Ton zu hören, oder es kommt zu Tonaussetzern

- **Die Lautstärke Bluetooth-Gerät ist möglicherweise zu niedrig.**
Heben Sie die Lautstärke am Bluetooth-Gerät an.
- **Bluetooth ist nicht als Eingangsquelle gewählt.**
Wählen Sie Bluetooth als Eingangsquelle. Näheres finden Sie unter:
 - „Gleichzeitiges Verbinden des Geräts mit zwei Bluetooth-Geräten (Mehrpunktverbindung)“ (S. 32)
- **Das Bluetooth-Gerät ist nicht auf Wiedergabe gestellt.**
Starten Sie die Wiedergabe am Bluetooth-Gerät.
- **Dieses Gerät ist möglicherweise am Bluetooth-Gerät nicht als Ausgabeziel eingestellt.**
Wählen Sie am Bluetooth-Gerät dieses Gerät als Ausgabeziel.
- **Die Verbindung mit dem Bluetooth-Gerät wurde beendet.**
Stellen Sie erneut eine Verbindung mit dem Bluetooth-Gerät her.
- **Dieses Gerät ist möglicherweise zu weit vom Bluetooth-Gerät entfernt.**
Verkürzen Sie die Entfernung des Bluetooth-Geräts zu diesem Gerät.
- **Ein elektromagnetische Wellen ausstrahlendes Gerät (wie ein Mikrowellenherd, ein Drahtlosnetzwerk-Gerät o.dgl.) befindet sich möglicherweise in der Nähe.**
Verwenden Sie dieses Gerät nicht in der Nähe von Geräten, die elektromagnetische Wellen ausstrahlen.

- **Der Ton eines anderen Bluetooth-Geräts wird wiedergegeben.**
Stoppen Sie die Wiedergabe am gegenwärtig spielenden Bluetooth-Gerät und starten Sie dann die Wiedergabe am anderen Bluetooth-Gerät.

Technische Daten

Technische Daten

Nachstehend sind die technischen Daten des Geräts aufgeführt.

Verstärker-Sektion

Maximale Nennausgangsleistung

- Front L/R 30 W × 2 Kanäle
- Subwoofer 60 W

Lautsprecher-Sektion

Front L/R

- Bauart Akustische Aufhängung
(nichtmagnetische Abschirmung)
- Treiber 5,5 cm Konus × 2
- Frequenzgang 160 Hz bis 20 kHz
- Impedanz 6 Ω

Hochtöner

- Treiber 25 mm Kalotte × 2
- Frequenzgang 4 kHz bis 23 kHz
- Impedanz 6 Ω

Subwoofer

- Bauart Bassreflex
(nichtmagnetische Abschirmung)
- Treiber 7,5 cm Konus × 2
- Frequenzgang 60 Hz bis 160 Hz
- Impedanz 3 Ω (6 Ω × 2)

Dekoder

Unterstütztes Audiosignal	PCMI (bis zu 5.1 Kanäle) Dolby Digital (bis zu 5.1 Kanäle) DTS Digital Surround (bis zu 5.1 Kanäle)
---------------------------	---

Eingangsbuchsen

HDMI	1 (HDMI IN)
Digital (optisch)	1 (TV)
Analog (3,5 mm Stereo-Miniklinke)	1 (ANALOG)

Ausgangsbuchsen

HDMI	1 (HDMI OUT (ARC))
Analog (Cinch/Mono)	1 (SUBWOOFER OUT)

Andere Buchsen

USB	1 (UPDATE ONLY)
-----	-----------------

Bluetooth

Bluetooth Version	Ver 5.0
Unterstützte Profile	A2DP
Unterstützte Codecs	SBC, MPEG-4 AAC
Bluetooth-Klasse	Bluetooth Class2

Bereich (Sichtlinie)	Ca. 10 m
Unterstützte Content Protection-Methode	SCMS-T
[Modelle für Großbritannien und Europa]	
• Funkfrequenz (Betriebsfrequenz)	2402 MHz bis 2480 MHz
• Maximale Ausgangsleistung (EIRP)	20 dBm (100 mW)

Allgemeines

Netzspannung/-frequenz	
• [Modelle für USA und Kanada]	120 V Wechselstrom, 60 Hz
• [Modell für Australien]	240 V (U~), 50/60 Hz
• [Modelle für Europa, Mittel- und Südamerika sowie Asien]	110 bis 240 V Wechselstrom, 50/60 Hz
• [Modell für Großbritannien]	230 V Wechselstrom, 50 Hz
• [Modell für Taiwan]	110 V Wechselstrom, 60 Hz
• [Modell für China]	220 V Wechselstrom, 50 Hz
• [Modell für Korea]	220 V Wechselstrom, 60 Hz
Leistungsaufnahme	27 W

Leistungsaufnahme im Bereitschaftsmodus

• [Modelle für USA, Kanada und Taiwan]	
– HDMI-Steuerung Aus	0,3 W
– HDMI-Steuerung Ein	1,2 W
• [Modelle für Großbritannien und Europa sowie andere Modelle]	
– HDMI-Steuerung Aus	0,4 W
– HDMI-Steuerung Ein	1,2 W

Abmessungen (B x H x T)

- Aufstellung des Geräts vor einem Fernseher o. dgl. 890 x 53 x 131 mm
- Montage des Geräts an einer Wand, mit Abstandhaltern 890 x 131 x 62 mm

Gewicht	3,2 kg
---------	--------

HINWEIS

Der Inhalt dieses Handbuchs gilt für die zum Zeitpunkt der Veröffentlichung aktuellen technischen Daten. Um die neueste Version der Anleitung zu erhalten, rufen Sie die Website von Yamaha auf und laden Sie dann die Datei mit der Bedienungsanleitung herunter.

Unterstützte HDMI-Audio- und -Videoformate

Die nachstehend aufgeführten HDMI-Audio- und -Videoformate können mit diesem Gerät verwendet werden.

Audiosignale

Audiosignaltypen	Audiosignalformate	Kompatible Medien
2-Kanal-Linear PCM	2 Kanäle, 32 kHz bis 192 kHz, 16/20/24 Bit	CD, DVD-Video, DVD-Audio, usw.
Mehrkanaliges Linear-PCM	6 Kanäle, 32 kHz bis 192kHz, 16/20/24 Bit	DVD-Audio, Blu-ray Disc, HD DVD, usw.
Bitstream	Dolby Digital, DTS	DVD-Video, usw.

Videosignale

Das Gerät ist mit den folgenden Videosignalen kompatibel:

- Deep Color
- x.v.Color
- 3D-Videosignal

- High Dynamic Range (HDR)-Video
 - HDR10
 - HLG

Das Gerät ist mit den folgenden Auflösungen kompatibel:

- VGA
- 480i/60 Hz
- 480p/60 Hz
- 576i/50 Hz
- 576p/50 Hz
- 720p/60 Hz, 50 Hz
- 1080i/60 Hz, 50 Hz
- 1080p/60 Hz, 50 Hz, 30 Hz, 25 Hz, 24 Hz
- 4K/60 Hz, 50 Hz, 30 Hz, 25 Hz, 24 Hz

HINWEIS

- Lesen Sie bitte in der mit dem Abspielgerät gelieferten Dokumentation nach, und stellen Sie das Gerät entsprechend ein.
- Bei der Wiedergabe von CPPM-kopiergeschützten DVD-Audio-Medien werden die Video- und Audiosignale je nach DVD-Player eventuell nicht ausgegeben.
- Das Gerät ist mit HDCP-inkompatiblen HDMI- oder DVI-Geräten nicht kompatibel. Informationen über die HDCP-Kompatibilität entnehmen Sie bitte der mit dem HDMI- oder DVI-Gerät gelieferten Dokumentation.
- Zum Dekodieren von Audio-Bitstream-Signalen am Gerät stellen Sie das als Eingangsquelle fungierende Gerät entsprechend ein, so dass es die Bitstream-Audiosignale direkt ausgibt (und diese nicht im Gerät dekodiert werden). Einzelheiten entnehmen Sie bitte der mit dem jeweiligen Gerät gelieferten Dokumentation.
- Die Auflösung der übertragenen Videosignale hängt von den technischen Daten des an diesem Gerät angeschlossenen Fernsehers ab.
- Der Inhalt dieses Handbuchs gilt für die zum Zeitpunkt der Veröffentlichung aktuellen technischen Daten. Um die neueste Version der Anleitung zu erhalten, rufen Sie die Website von Yamaha auf und laden Sie dann die Datei mit der Bedienungsanleitung herunter.

Unterstützte digitale Audioformate

Die nachstehenden digitalen Audioformate können mit diesem Gerät verwendet werden.

Optisch

Audiosignaltypen	Audiosignalfomate	Kompatible Medien
2-Kanal-Linear PCM	2 Kanäle, 32 kHz bis 96 kHz, 16/20/24 Bit	CD, DVD-Video, DVD-Audio, usw.
Bitstream	Dolby Digital, DTS	DVD-Video, usw.

HDMI (ARC)

Audiosignaltypen	Audiosignalfomate	Kompatible Medien
2-Kanal-Linear PCM	2 Kanäle, 32 kHz bis 96 kHz, 16/20/24 Bit	TV
Bitstream	Dolby Digital, DTS	TV

HINWEIS

Der Inhalt dieses Handbuchs gilt für die zum Zeitpunkt der Veröffentlichung aktuellen technischen Daten. Um die neueste Version der Anleitung zu erhalten, rufen Sie die Website von Yamaha auf und laden Sie dann die Datei mit der Bedienungsanleitung herunter.

Informationen für qualifizierte Auftragnehmer oder Händler

Montage des Geräts an einer Wand

Montieren Sie das Gerät so an der Wand, dass das Touchpanel nach vorne weist.

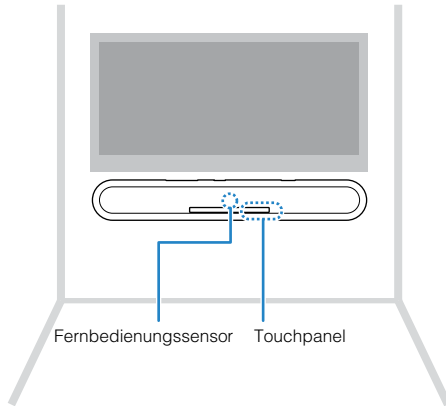

VORSICHT

- Um ein Herunterfallen des Geräts zu vermeiden, bringen Sie es an einer Trockenbauwand (Gipskartonplatte) an.
- Verwenden Sie unbedingt Schrauben (separat erhältlich), die ausreichend stabil sind, das Gewicht des Geräts zu tragen. Der Gebrauch von anderen Befestigungsmethoden als den angegebenen Schrauben, wie beispielsweise kurze Schrauben, Nägel oder beidseitiges Klebeband, einen Fall des Geräts verursachen.
- Befestigen Sie die Kabel so, dass sie sich nicht lösen. Falls sich jemand mit dem Fuß oder der Hand an einem lockeren Kabel verfängt, kann das Gerät herunterfallen.
- Lehnen Sie sich nicht an das Gerät und üben Sie keine übermäßige Kraft auf das Gerät aus. Dies könnte einen Fall des Geräts verursachen.
- Überzeugen Sie sich nach der Installation, dass das Gerät sicher befestigt ist. Yamaha übernimmt keine Verantwortung für Unfälle, die auf eine unsachgemäße Installation zurückführbar sind.

1

Bringen Sie die Montageschablone (mitgeliefert) an einer Wand an, und markieren Sie die Schraubenlöcher.

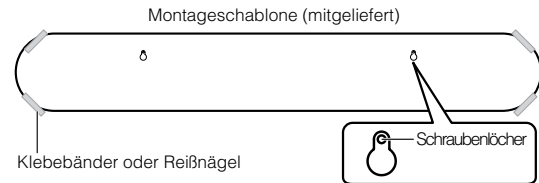

- 2** Nehmen Sie die Montageschablone von der Wand ab und drehen Sie dann die Schrauben (separat erhältlich) an den markierten Stellen in die Wand.

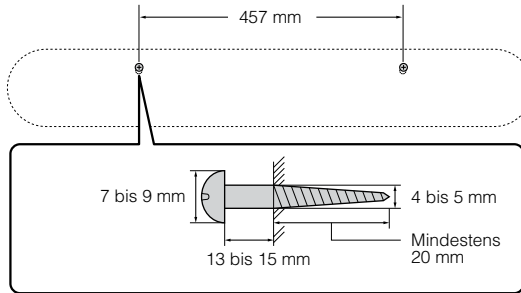

- 3** Ziehen Sie das Schutzpapier von den Abstandhaltern (mitgeliefert) ab, und bringen Sie diese mit der klebenden Seite an der Unerseite des Geräts an.

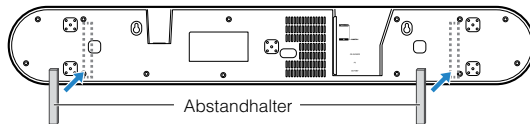

- 4** Hängen Sie das Gerät an den Schrauben ein.

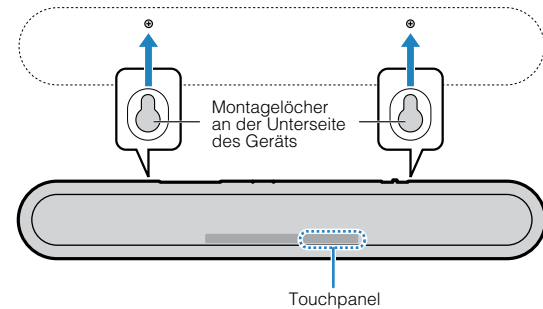

INNEHÅLLSFÖRTECKNING

FÖRSIKTIGHETSÅTGÄRDER 4

MEDDELANDE OCH INFORMATION 8

INNAN DU ANVÄNDER ENHETEN 12

Egenskaper..... 12

Tillbehör..... 14

Använda fjärrkontrollen..... 14

Delarnas namn och funktioner..... 16

FÖRBEREDELSE 20

1 Installation..... 20

Installering av enheten på ett TV-ställ, etc..... 20

2 Ansluta en TV..... 21

Ansluta en TV som stöder Audio Return Channel (ARC)..... 21

Ansluta en TV som inte stöder Audio Return Channel (ARC)..... 22

3 Anslutning av uppspelningsenheter..... 23

HDMI-anslutning med en uppspelningsenhet..... 23

Analog anslutning med en uppspelningsenhet..... 23

4 Ansluta en extern subwoofer..... 24

Ansluta en extern subwoofer..... 24

5 Ansluta nätsladden..... 24

Ansluta nätsladden..... 24

UPPSPELNING 25

Grundläggande hantering..... 25

Grundläggande förfarande vid uppspelning..... 25

Njuta av ditt favoritljud..... 27

Uppspelning med 3D-surroundljud..... 27

Uppspelning med surroundljud..... 27

Uppspelning med 2-kanals stereoljud..... 27

Uppspelning av mänskliga röster tydliga (tydlig röst)..... 28

Lyssna på förstärkt basljud (basutökning)..... 28

Använda en Bluetooth®-enhet..... 29

Lyssna på musik från en Bluetooth®-enhet..... 29

Ansluta enheten till två Bluetooth-apparater samtidigt
(flerpunktsanslutning)..... 31

Användbara funktioner för uppspelning..... 32

Använda en TV:s fjärrkontroll för att operera enheten (HDMI-styrning)..... 32

Visar ljudinformation med uppspelning..... 33

Hantera enheten med HOME THEATER CONTROLLER appen..... 33

KONFIGURATION 34

Konfigurering av olika funktioner.....	34
Ändra ljusstyrkan på indikatorerna (DIMMER).....	34
Konfigurera HDMI-kontrollfunktionen.....	34
Konfigurera HDMI-ljudutmatning.....	35
Inställning av den automatiska standby funktionen.....	35
Aktivera/inaktivera styrning med touchpanel (barnlåsfunktion).....	36
Konfigurera Bluetooth-standby funktionen.....	36
Initiera enheten.....	37

TILLÄGG 38

När ett problem uppstår (allmän).....	38
När ett problem uppstår (Energi- och system- funktion).....	38
När ett problem uppstår (Ljud).....	41
När ett problem uppstår (Bluetooth®).....	43
Tekniska data.....	44
Tekniska data.....	44
HDMI ljud- och videofORMAT som stöds.....	45
Digitala ljudformat som stöds.....	46
Information för kvalificerade installatörer eller försäljare.....	47
Montering av enheten på en vägg.....	47

FÖRSIKTIGHETSÅTGÄRDER

LÄS NOGGRANT INNAN ANVÄNDNING. FÖLJ DESSA INSTRUKTIONER.

Försiktighetsåtgärderna nedan är till för att minska risken för skador på användaren och andra samt förhindra egendomsskador och hjälpa användaren att använda den här enheten korrekt och säkert. Följ dessa instruktioner.

När du har läst den här bruksanvisningen ska du spara den på ett säkert ställe där du kan hitta den när som helst.

- Se till att undersökningar och reparationer alltid utförs av den återförsäljare du köpte enheten av eller av kvalificerad Yamaha-servicepersonal.
- Yamaha kan inte hållas ansvarigt för person- eller produktskador som orsakas av felaktig användning eller modifiering av enheten.
- Den här produkten är avsedd för vanliga hem. Den ska inte användas i tillämpningar som kräver hög tillförlitlighet, till exempel för hantering av liv eller värdefulla tillgångar eller inom sjukvården.



VARNING

Det här avsnittet behandlar "risk för allvarliga personskador eller dödsfall".

Om du upptäcker något onormalt

- Om något av följande inträffar ska du omedelbart stänga av strömbrytaren och dra ur nätkontakten. Om du använder batterier tar du ut alla batterier ur enheten.
 - Nätkabeln/kontakten är skadad.
 - En ovanlig lukt, ovanligt ljud eller rök kommer från enheten.
 - Främmande material eller vatten kommer in i enheten.
 - Ljudet försvinner under användning.
 - Enheten har en spricka eller skada.Fortsatt användning kan orsaka elektriska stötar, brand eller funktionsfel. Be den återförsäljare du köpte enheten av eller kvalificerad Yamaha-servicepersonal att omedelbart undersöka eller reparera enheten.

Strömförsörjning

- Gör ingenting som kan skada nätkabeln.
 - Placera den inte nära ett värmeelement.
 - Böj den inte kraftigt och ändra den inte.
 - Rispa den inte.
 - Placera den inte under något tungt föremål.Om nätkabeln används med synlig ledningstråd kan det orsaka elektriska stötar eller brand.
- Vidrör inte nätkontakten eller nätkabeln om det finns risk för blixtnedslag. Annars kan det orsaka elektriska stötar.
- Använd den här enheten med den nätspänning som anges på den. Om du ansluter till ett olämpligt vägguttag kan det orsaka brand, elektriska stötar eller funktionsfel.

- Använd endast den medföljande nätkabeln. Använd aldrig den medföljande nätkabeln med andra enheter.
Annars kan det orsaka brand, brännskador eller funktionsfel.
- Kontrollera nätkontakten regelbundet och avlägsna smuts och damm som eventuellt har samlats på den.
Annars kan det orsaka brand eller elektriska stötar.
- Se till att nätuttaget är lättåtkomligt när du installerar enheten.
Om det uppstår problem eller tekniska fel bör du omedelbart stänga av strömbrytaren och dra ut kontakten ur vägguttaget. Även om strömbrytaren är avstängd måste nätkabeln också dras ut från vägguttaget för att enheten ska vara helt bortkopplad från strömkällan.
- Om du hör åska eller misstänker att det ska komma blixnar ska du snabbt stänga av strömbrytaren och dra ut nätkontakten ur vägguttaget.
Annars kan det orsaka brand eller funktionsfel.
- Om du inte ska använda enheten på ett tag ska du dra ut nätkontakten ur vägguttaget.
Annars kan det orsaka brand eller funktionsfel.

Installation

- Installera på det sätt som beskrivs i bruksanvisningen.
Om den faller eller välter kan det orsaka personskador eller andra skador.
- Bekräfta att den avslutade installationen är säker och fast. Vidare, utför säkerhetsinspektion regelbundet.
Om detta inte iakttas kan det orsaka att apparater faller och resulterar i skada.

Montera inte isär

- Försök inte ta isär eller modifiera den här enheten.
Annars kan det orsaka brand, elektriska stötar, personskador eller funktionsfel.

Varning för fukt och väta

- Utsätt inte enheten för regn och använd den inte i närheten av vatten eller i fuktig eller våt miljö. Ställ inte behållare (t.ex. vaser, flaskor eller glas) med vätska på den, eftersom vätska då kan spillas i öppningar eller på platser där vatten kan droppa. Om vätska, såsom vatten, kommer in i enheten kan det orsaka brand, elektriska stötar eller funktionsfel.
- Sätt aldrig in eller ta ut nätkontakten med våta händer. Hantera inte enheten med våta händer.
Annars kan det orsaka elektriska stötar eller funktionsfel.

Varning för eld

- Placera inga brinnande föremål eller öppna lågor nära enheten, eftersom de kan orsaka eldsvåda.

Underhåll och skötsel

- Använd inte aerosoler eller sprejkemikalier som innehåller brännbara gaser för rengöring eller smörjning.
Den brännbara gasen stannar kvar inuti enheten, vilket kan leda till explosion eller brand.

Hantering

- Var försiktig så att du inte tappar eller slår kraftigt på den här enheten.
Annars kan det orsaka elektriska stötar, brand eller funktionsfel.

Batterianvändning

- **SVÄLJ INTE BATTERIER, RISK FÖR KEMISKA BRÄNSKADOR**
Fjärrkontrollen som medföljer denna produkt innehåller ett knappbatteri. Om knappbatteriet sväljs kan det orsaka interna brännskador på bara 2 timmar och kan leda till död.
Håll nya och använda batterier borta från barn. Om batteriluckan inte stängs ordentligt, sluta använda produkten och håll den borta från barn.
Om du misstänker att batterier kan ha svalts eller placerade inuti någon del av kroppen, sök omedelbart medicinsk hjälp.

- Ta inte isär ett batteri.
Om du får batteriets innehåll på dina händer eller i ögonen kan det orsaka blindhet eller kemiska brännskador.
- Kasserar inte ett batteri i öppen eld.
Utsätt inte ett batteri för höga temperaturer, som direkt solsken eller eld.
Om du gör det kan batteriet spricka och orsaka brand eller personskador.
- Försök inte ladda upp batterier som inte är ämnade för uppladdning.
Laddning kan göra att batteriet spricker eller läcker, vilket kan orsaka blindhet, kemiska brännskador eller personskador.
- Undvik kontakt med batterivätskan om batterierna läcker.
Batterivätska är frätande och kan ge synskador och kemiska brännskador.
Undvik kontakt med batterivätskan om batterierna läcker. Om batterivätska kommer i kontakt med ögon, mun eller hud bör du omedelbart skölja med vatten och kontakta läkare.

Trådlös enhet

- Använd inte enheten nära medicinska enheter eller i sjukvårdsanläggningar.
Radiovågor från den här enheten kan påverka medicinska elenheter.
- Ha minst 15 cm mellan ljudsystemet och personer som har pacemaker eller defibrillatorimplantat inopererade.
Radiovågor som strålar ut från den här enheten kan påverka medicinska elenheter, så som en inopererad pacemaker eller defibrillator.



FÖRSIKTIGT

Det här avsnittet behandlar "risk för personskador".

Strömförsörjning

- Använd inte ett vägguttag där nätkontakten sitter löst när den satts in.
Annars kan det orsaka brand eller elektriska stötar eller brännskador.

- När nätkontakten kopplas los håll alltid i själva kontakten och inte i sladden.
Om du drar i kabeln kan den skadas och orsaka elstötar eller brand.
- Sätt i nätkontakten ordentligt hela vägen in i vägguttaget.
Om enheten används utan att kontakten är helt instoppad kan damm samlas på kontakten och orsaka brand eller brännskador.

Installation

- Placera inte enheten på en instabil plats där den kan falla eller välta och orsaka personskador.
- När denna enhet installeras, se till att inte blockera värme avledning.
 - Täck den inte med någon trasa.
 - Placera den inte på en matta.
 - Blockera inte enhetens ventilationshål (kylöppningar).
 - Installera inte enheten på andra sätt än de indikerade.
- Använd inte apparaten i trånga och dåligt ventilerade utrymmen.
Annars kan värme inneslutas inuti enheten och orsaka brand eller funktionsfel. Se till att det finns tillräckligt med utrymme runt enheten: minst 10 cm ovanpå, 10 cm på sidorna och 10 cm på baksidan.
- Installera inte enheten på andra sätt än de indikerade.
Annars kan det orsaka funktionsfel eller att enheten faller och orsakar personskador.
- Installera inte enheten på platser där den kan komma i kontakt med frätande gaser eller salt luft eller platser som har hög rök eller ånga.
Det kan leda till att enheten slutar fungera.
- Undvik att befinna dig nära enheten i samband med en naturkatastrof, t.ex. en jordbävning.
Förflytta dig snabbt från enheten till en säker plats eftersom enheten kan välta eller falla och orsaka personskador.
- Innan du flyttar enheten ska du se till att stänga av strömbrytaren och koppla bort alla anslutningskablar.
Annars kan det orsaka skada på kablarna eller göra så att någon snubblar och faller.
- För korrekt montering av enheten på en vägg se till att få det gjort av försäljaren där du köpte enheten eller av kvalificerad servicepersonal.
Om detta inte iaktas kan det orsaka att installationen faller och resulterar i skada. Installation kräver specialkompetens och erfarenhet.

Hörselnedsättning

- Använd inte enheten med hög eller obehaglig volymnivå under en längre tid, eftersom detta kan medföra permanent hörselnedsättning. Kontakta läkare om du upplever hörsselförsämring eller om det ringer i öronen.
- Stäng av strömmen till alla komponenter innan du ansluter enheten till annan utrustning.
Annars riskerar du hörselnedsättning, elektriska stötar eller skador på utrustningen.

Underhåll och skötsel

- Dra ut nätkabeln ur uttaget innan du rengör enheten.
Annars kan det orsaka elektriska stötar.

Hantering

- Stick inte in främmande material som metall eller papper i öppningarna på denna enhet.
Annars kan det orsaka brand, elektriska stötar eller funktionsfel.
- Hålla små delar utom räckhåll för barn.
Dina barn kan svälja dem av misstag.
- Du får inte göra följande:
 - stå eller sitta på utrustningen.
 - placera tunga föremål ovanpå utrustningen.
 - placera utrustningen i en stapel.
 - använda onödigt stor kraft på knappar, brytare, in- och utkontakter, osv.
 - hänga på utrustningen.
 - luta dig mot utrustningen.Om dessa inte följs kan det orsaka personsador eller skada på utrustningen.
- Undvik att dra i anslutna kablar för att förhindra personsador eller skador på enheten eftersom den kan falla.

Batterianvändning

- Använd inte andra batterier än de angivna.
Om du gör det kan det orsaka brand, brännskador eller inflammation på grund av läckande batterivätska.
- Förvara batterierna utom räckhåll för barn.
Ett barn kan av misstag svälja batteriet. Annars kan det orsaka inflammation på grund av läckande batterivätska.
- Du ska inte stoppa dem i en ficka eller väska eller bära eller förvara batterier tillsammans med metallföremål.
Batteriet kan kortslutas, spricka eller läcka och orsaka brand eller personsador.
- Se alltid till att alla batterier sätts in så att de överensstämmer med märkningen för +/-.
I annat fall kan det leda till brand, brännskador eller inflammation på grund av läckande batterivätska.
- När batterierna har tagit slut, om du inte tänker använda enheten under en längre tid ska du ta ut batterierna från fjärrkontrollen för att förhindra läckande batterivätska.
- När du förvarar eller kasserar batterier bör du isolera kontakterna med hjälp av tejp, eller någon annan typ av skydd.
Om du blandar dem med andra batterier eller metallföremål kan det orsaka brand, brännskador eller inflammation på grund av vätskeläckage.

MEDDELANDE OCH INFORMATION

Meddelande

Indikerar punkter du måste iaktta för att förhindra fel på produkten, skada eller felaktig funktion och dataförlust.

Strömförsörjning

- Om du inte ska använda enheten på ett tag ska du dra ut nätkontakten ur uttaget. Även om denna enhet slås av med [⏻] (Standby/På) finns fortfarande en svag ström.

Installation

- Använd inte den här enheten i närheten av annan elektronisk utrustning, så som TV, radio eller mobiltelefon. Annars kan det orsaka att denna enhet eller TV:n eller radion skapar brus.
- Använd inte den här enheten på en plats där den utsätts för direkt solljus, som blir extremt varm (t.ex. i närheten av ett värmeelement) eller extremt kall eller där den utsätts för mycket damm eller vibrationer. Annars kan det orsaka att enhetens panel deformeras, interna komponenter felar eller att driften blir instabil.
- Om du använder en trådlös funktion ska du undvika att installera den här enheten nära väggar eller skrivbord av metall, mikrovågsugnar eller andra trådlösa nätverksenheter. Hinder kan förkorta överföringsavståndet.

Anslutningar

- Om du ansluter externa enheter ska du läsa bruksanvisningen för varje enhet noga och ansluta dem i enlighet med instruktionerna. Om en enhet inte hanteras enligt instruktionerna kan det orsaka funktionsfel.

- Anslut inte den här enheten till industriella enheter. Standarder för digital ljudstörning för konsumentanvändning och industriell användning är olika. Den här enheten är konstruerad för anslutning till ett digitalt ljudgränssnitt för konsumentbruk. Anslutningar till ett digitalt ljudgränssnitt för industriellt bruk kan inte bara göra att den här enheten inte fungerar som den ska utan även skada högtalarna.

Hantering

- Lägg inga föremål av vinyl, plast eller gummi på den här enheten. Annars kan det orsaka missfärgning eller deformation av enhetens panel.
- Om omgivningstemperaturen förändras drastiskt (till exempel under transport av enheten eller vid snabb uppvärmning eller nedkyllning) och det finns risk för att kondens kan ha bildats i enheten ska du låta enheten stå i flera timmar utan strömmen påslagen till den är helt torr och klar för användning. Användning av enheten medan det fortfarande finns kondens inuti den kan orsaka funktionsfel.

Underhåll och skötsel

- Använd en torr och mjuk duk när du rengör enheten. Om du använder kemikalier som bensin eller tinner, rengöringsmedel eller kemiska rengöringsdukar kan enheten missfärgas eller deformeras.

Högtalare

- Vidrör inte högtalarenheterna. Annars kan det orsaka skada på högtalarenheterna.

Angående kassering

- Kassera alltid begagnade batterier enligt lokala föreskrifter.

Användarinformation, beträffande insamling och dumpning av gammal utrustning och använda batterier



De symboler, som finns på produkterna, emballaget och/eller bifogade dokument talar om att de använda elektriska och elektroniska produkterna, samt batterierna, inte ska blandas med allmänt hushållsavfall.

För rätt handhavande, återställande och återvinning av gamla produkter och gamla batterier, vänligen medtag dessa till lämpliga insamlingsplatser, i enlighet med din nationella lagstiftning.



Genom att slänga dessa produkter och batterier på rätt sätt, kommer du att hjälpa till att rädda värdefulla resurser och förhindra möjliga negativa effekter på mänsklig hälsa och miljö, vilka i annat fall skulle kunna uppstå, p.g.a. felaktig sophantering.



För mer information om insamling och återvinning av gamla produkter och batterier, vänligen kontakta din lokala kommun, ditt sophanteringsföretag eller inköpsstället för dina varor.

Pb

För företagare inom EU:

Om du vill göra dig av med elektrisk och elektronisk utrustning, vänligen kontakta din försäljare eller leverantör för mer information.

Information om sophantering i andra länder utanför EU:

Dessa symboler gäller endast inom EU. Om du vill slänga dessa föremål, vänligen kontakta dina lokala myndigheter eller försäljare och fråga efter det korrekta sättet att slänga dem.

Kommentar ang. batterisymbolen (de två nedersta symbolexemplen):

Denna symbol kan komma att användas i kombination med en kemisk symbol. I detta fall överensstämmer den med de krav, som har ställts genom direktiven för den aktuella kemikalien.

(weee_battery_eu_sv_02)

Information

Indikerar noteringar om instruktioner, restriktioner på funktioner och ytterligare information som kan vara hjälpsfull.

Angående enhetens namnskyld

Modellnummer, serienummer, strömförsörjning osv. finns på eller i närheten av namnetiketten som sitter på enhetens undersida. Du bör anteckna serienumret i utrymmet nedan och förvara den här bruksanvisningen som ett bevis på ditt köp och för att underlätta identifiering i händelse av stöld.

Modellnummer

Serienummer

(bottom_sv_01)

Varumärken



Tillverkad på Dolby Laboratories licens. Dolby, Dolby Audio, Pro Logic och dubbel-D-symbolen är varumärken som tillhör Dolby Laboratories.



För DTS patent, se <http://patents.dts.com>.

Tillverkad under licens från DTS, Inc. DTS, Symbolen, DTS och Symbolen i kombination med DTS Digital Surround och DTS Virtual:X är registrerade varumärken eller varumärken som tillhör DTS, Inc. i USA och/eller andra länder.

© DTS, Inc. Med ensamrätt.

App StoreSM

App Store är ett servicemärke som tillhör Apple Inc.



Termerna HDMI, logotypen HDMI och High-Definition Multimedia Interface är varumärken eller registrerade varumärken som tillhör HDMI Licensing LLC i USA och andra länder.

x.v.ColorTM

"x.v.Color" är ett varumärke som tillhör Sony Corporation.



Ordmärket och logotypen Bluetooth[®] är registrerade varumärken som ägs av Bluetooth SIG, Inc. och allt bruk av sådana märken av Yamaha Corporation är under licens.

Blu-rayTM

"Blu-ray DiscTM", "Blu-rayTM" och logotyperna är varumärken som tillhör Blu-ray Disc Association.

Om innehållet i denna bruksanvisning

- Denna bruksanvisning är för följande läsare:
 - användare av enheten
 - Konstruktör, byggare och återförsäljare som monterar enheten på en vägg
- Denna bruksanvisning använder följande symboler för viktig information:
 -  **VARNING**
Det här avsnittet behandlar "risk för allvarliga personskador eller dödsfall".
 -  **FÖRSIKTIGT**
Det här avsnittet behandlar "risk för personskador".
 - **MEDELAND**
Indikerar punkter du måste iaktta för att förhindra fel på produkten, skada eller felaktig funktion och dataförlust samt skydd av miljön.
 - **OBS!**
Indikerar noteringar om instruktioner, restriktioner på funktioner och ytterligare information som kan vara hjälpsfull.
- Illustrationerna och skärmbilderna i denna bruksanvisning är bara avsedda som instruktion.
- Företagsnamn och produktnamn i den här bruksanvisningen är varumärken eller registrerade varumärken som tillhör respektive ägare.
- Programvara kan utan förvarning komma att ses över och uppdateras.

INNAN DU ANVÄNDER ENHETEN

Egenskaper

Introduktion

Detta front surroundsystem med dess inbyggda subwoofers gör att du kan njuta av dynamiskt ljud med video som spelas upp på en TV.

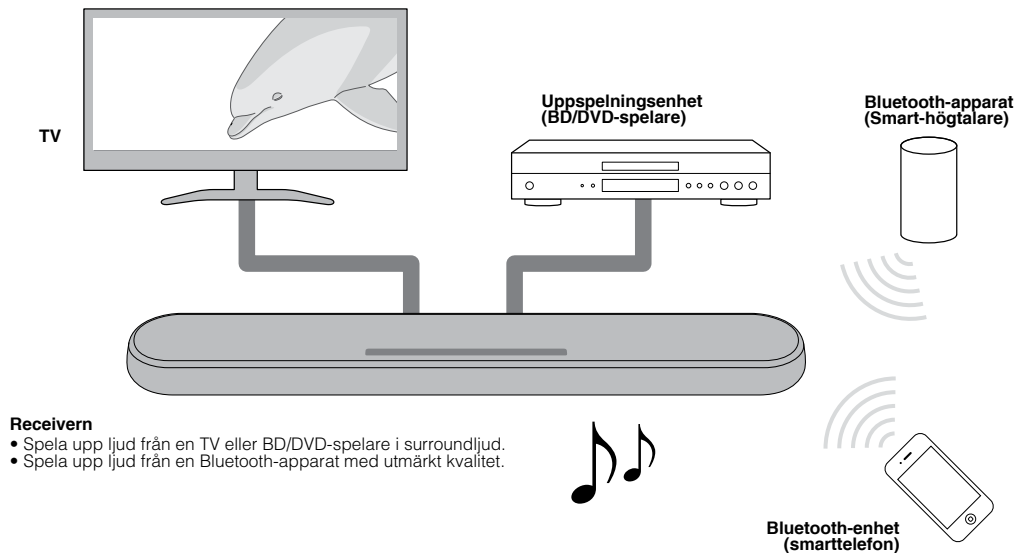

3D-surrounduppspelning

Surroundljud kan höras inte bara från horisontal riktning utan även från olika höjder när DTS Virtual:X används. För mer information, se följande:

- "Uppspelning med 3D-surroundljud" (s.27)

Överföring av 4K högt dynamiskt omfång (HDR) video

Njut av högupplöst video från en kabel- eller satellitmottagare eller en BD/DVD-spelare. När en TV som stöder Audio Return Channel (ARC) används kan denna ARC-kompatibla enhet anslutas till TV:n via en HDMI-kabel. För mer information, se följande:

- "Ansluta en TV som stöder Audio Return Channel (ARC)" (s.21)
- "HDMI ljud- och videoformat som stöds" (s.45)

HDMI-kontrollfunktion

Länka funktioner hos en TV med enhetens kan göras med TV:s fjärrkontroll. För mer information, se följande:

- "Använda en TV:s fjärrkontroll för att operera enheten (HDMI-styrning)" (s.32)

Stöder flera flerpunktsanslutningar av Bluetooth-apparater

Enkelt spela upp innehåll från en Bluetooth-kompatibel smarttelefon, en surfplatta eller dator. Vidare, enheten stöder flerpunktsanslutning och kan växla mellan två Bluetooth-apparater för uppspelning. Vår exklusiva Compressed Music Enhancer teknologi förbättrar ljudkvaliteten och karaktärsdrag och kan användas för att njuta av realistisk och imponerande ljud. För mer information, se följande:

- "Ansluta enheten till två Bluetooth-apparater samtidigt (flerpunktsanslutning)" (s.31)

Appen HOME THEATER CONTROLLER

HOME THEATER CONTROLLER, en gratis app för smarttelefoner, gör att du enkelt kan hantera enheten med en smarttelefon. För mer information, se följande:

- "Hantera enheten med HOME THEATER CONTROLLER appen" (s.33)

Basutökning

Basutökningsfunktionen förstärker låga basnivåer för att njuta av starkare ljud. För mer information, se följande:

- "Lyssna på förstärkt basljud (basutökning)" (s.28)

Clear Voice (Tydliga röst)

Clear voice funktionen gör tal, så som dialoger och berättelser klarare. För mer information, se följande:

- "Uppspelning av mänskliga röster tydliga (tydlig röst)" (s.28)

Tillbehör

Kontrollera tillbehör

Se till att du har fått samtliga följande tillbehör.



Receivern



Fjärrkontroll
* Ett CR2025
litiumbatteri har redan
satts in i fjärrkontrollen.



Nätsladd



Optisk digital ljudkabel

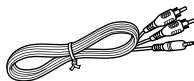

Analog ljudkabel
(RCA-plugg (L/R)-3,5 mm kabel med miniplugg)

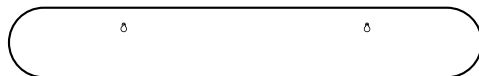

Monteringsmall

* Använd vid montering av enheten på en vägg.



Distanser (x 2/ark)

* Använd vid montering
av enheten på en vägg.



Bruksanvisning
(detta häfte)

Använda fjärrkontrollen

Förberedande av fjärrkontrollen

Ta bort batteriets isoleringsremsa innan du försöker använda fjärrkontrollen.

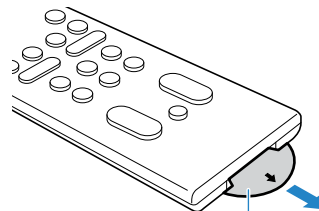

Isoleringsremsa för batteriet

Fjärrkontrollens räckvidd

Använd fjärrkontrollen inom området som visas i följande bild.

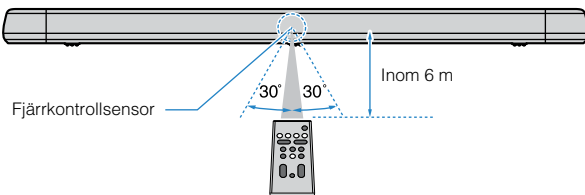

OBS!

När enheten är monterad på en väg, rikta fjärrkontrollen mot fjärrkontrollsensorn på topppanelen. För mer information, se följande:

- "Delars namn och funktioner på front-/toppanelen" (s.16)
- "Montering av enheten på en vägg" (s.47)

Byte av batteri på fjärrkontrollen

Tryck och håll upplåsningfliken ordentligt i den riktning som visas med [A] och skjut långsamt ut batterihållaren i riktning som indikeras med [B].

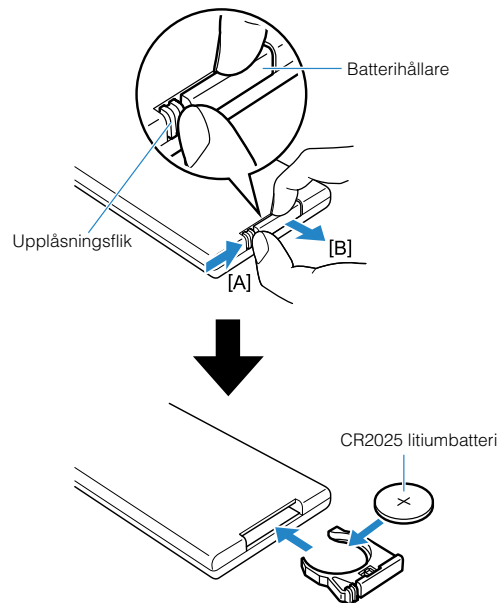

Delarnas namn och funktioner

Delars namn och funktioner på front-/toppanelen

Namn och funktioner på delar på front- och topppanelen är enligt följande.

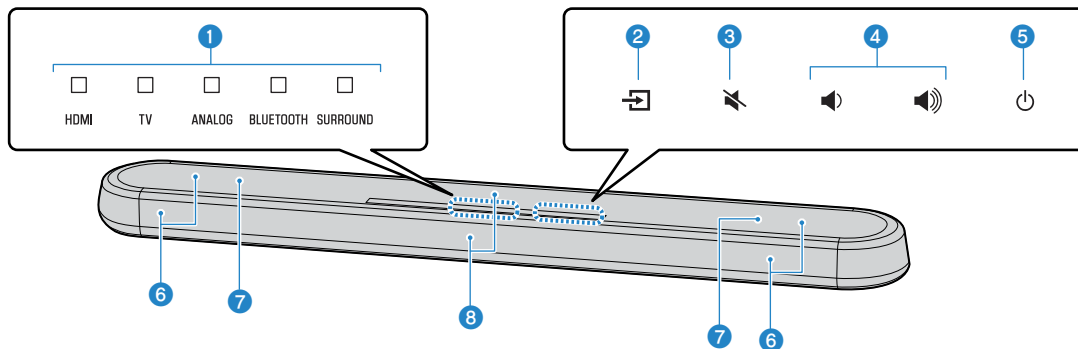

1 Indikatorer

Indikatorerna på topppanelen blinkar eller lyser för att visa status för funktion eller inställning. I denna anvisning visas indikeringsstatus så som av, lysande och blinkande som på illustreringarna nedan.



Av



Lysar



Blinkar

OBS!

Ljusstyrkan på indikatorerna kan ändras med DIMMER på fjärrkontrollen. För mer information, se följande:

- "Ändra ljusstyrkan på indikatorerna (DIMMER)" (s.34)

2 (ingång)

Välj en ingångskälla som ska spelas upp (s.25).

3 (tyst)

Stäng av ljudutmatningen (s.25). Klicka igen för att slå på ljudet.

4 / (volym +/-)

Justera volymen (s.25).

5 (ström)

Slår på eller av enheten.

OBS!

Enheten kanske slås av automatiskt när den automatiska standby funktionen är aktiverad (s.35).

6 Högtalare

7 Dubbla inbyggda subwooferhögtalare

De inbyggda subwooferhögtalarna sitter i den övre delen av enheten.

⑥ Fjärrkontrollssensorer

Ta emot infraröda signaler från fjärrkontrollen på enheten (s.15).

OBS!

- ②, ③, ④ och ⑤ är känselsensorer. Vidrör ikoner med ditt finger för att kontrollera funktioner.
- Placera inte några föremål på touchpanelen då det kan leda till oavsiktliga operationer.
- När styrning med touchpanel är inaktiverad kan inga operationer utföras med enhetens touchpanel. Detta är för att förebygga oavsiktlig hantering av enheten. För mer information, se följande:
 - "Aktivera/inaktivera styrning med touchpanel (barnlåsfunktion)" (s.36)

Delars namn och funktioner på bakpanelen

Namn och funktioner på delar på bakpanelen är enligt följande.

Illustreringarna i denna anvisning inklusive etiketter intill jacken under enheten är till för enkel identifiering.

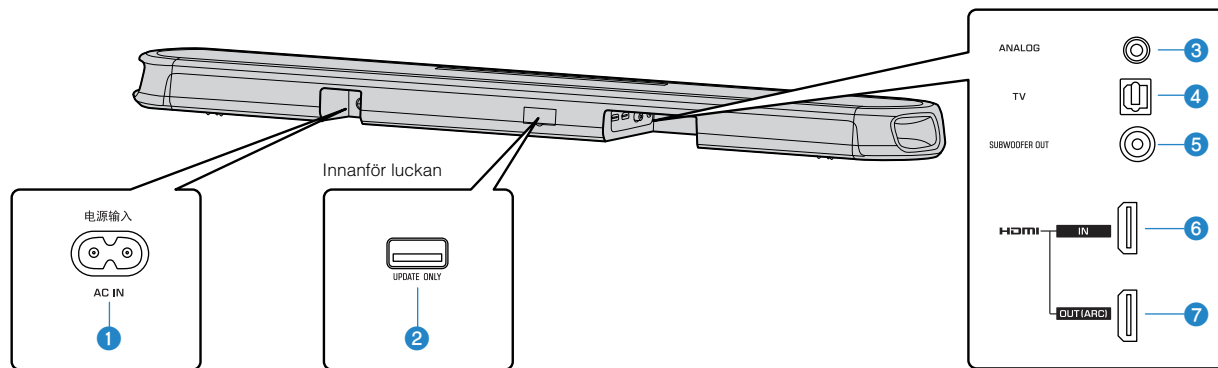

1 AC IN-jack

Anslut nätsladden för denna enhet (s.24).

2 UPDATE ONLY-jack

Använd för att uppdatera denna enhets firmware. Jacket är placerat innanför locket.

Se anvisningarna som följer med firmware för ytterligare information.

3 ANALOG-ingångsjack

För anslutning till en extern enhet med en 3,5 mm stereokabel med miniplugg och inmatning av ljudsignaler (s.23).

4 TV-ingångsjack

För anslutning till en TV med en optisk digital ljudkabel och inmatning av ljudsignaler (s.22).

5 SUBWOOFER OUT-jack

För anslutning till en extern subwoofer med en RCA-monokabel (s.24).

6 HDMI IN-jack

För anslutning av en HDMI-kompatibel uppspelningsenhet som en BD/DVD-spelare, en satellit- och kabeltevemottagare och en spelkonsol, samt inmatning video/ ljudsignaler (s.23).

7 HDMI OUT (ARC)-jack

För anslutning till en HDMI-kompatibel TV och för utmatning av video-/ljudsignaler (s.21). När en TV som stöder Audio Return Channel (ARC) används kan även ljudsignaler för TV matas in via detta jack.

Delars namn och funktioner på fjärrkontrollen

Följande är namn på delar och funktioner för medföljande fjärrkontroll.

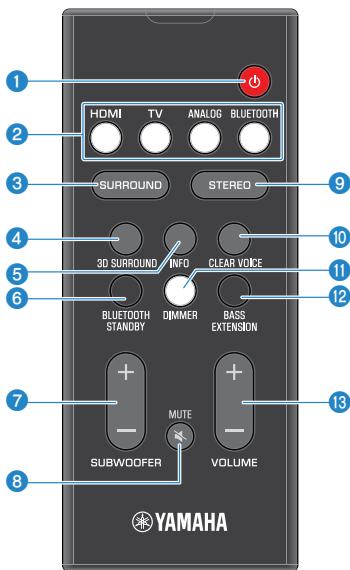

1 **⏻ (ström) knapp**

Slår på/av enheten.

Påslagen



HDMI TV ANALOG BLUETOOTH SURROUND
Indikatorn för senaste vald ingångskälla lyser.

Ström av (Bluetooth-standby funktion aktiverad) (s.36)



HDMI TV ANALOG BLUETOOTH SURROUND

2 **Ingångsknappar**

Välj en ingångskälla som ska spelas upp.

- HDMI : Ljud från en apparat ansluten till HDMI IN-jacket (s.23)
- TV : TV-ljud (s.21)
- ANALOG : Ljud från en apparat ansluten till ANALOG-ingångsjacket (s.23)
- BLUETOOTH : Ljud från en Bluetooth-apparat (s.31)

3 **SURROUND-knapp**

Växlar till surrounduppspelning (s.27).

4 **3D SURROUND-knapp**

Växla till surrounduppspelning (s.27).

5 **INFO-knapp**

Indikerar ljudsignalinformation för ingångskällan som spelas upp eller basutökningsinställningen (s.33).

6 **BLUETOOTH STANDBY-knapp**

Håll ner knappen i mer än 3 sekunder för att aktivera/inaktivera Bluetooth standby-funktionen (s.36).

7 **SUBWOOFER (+/-)-knapp**

Justerar subwoofers volym (s.25).

8 **MUTE-knapp**

Stäng av ljudutmatningen (s.25). Tryck på knappen igen för att sätta på ljudet igen.

9 **STEREO-knapp**

Växla till stereo (2 kanaler) uppspelning (s.27).

10 **CLEAR VOICE-knapp**

Aktiverar/inaktiverar funktionen tydlig röst (s.28).

11 **DIMMER-knapp**

Ändra ljusstyrkan på indikatorerna (s.34).

12 **BASS EXTENSION-knapp**

Aktiverar/inaktiverar basförstärkningsfunktionen (s.28).

13 **VOLUME (+/-)-knapp**

Justerar volymen på enheten (s.25).

FÖRBEREDELSE

1 Installation

Installering av enheten på ett TV-ställ, etc.

Placera enheten med touchpanelen vänd uppåt på ett TV-ställ, motsv.

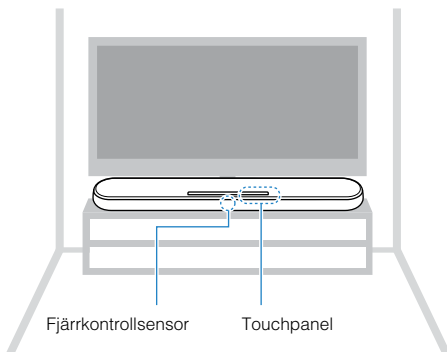

MEDDELANDE

- Stapla inte enheten och en BD/DVD-spelare eller andra apparater direkt ovanpå varandra. Att göra så kan orsaka fel på grund av vibrationer.
- Undvik att vidröra och placera aldrig någon tyngd eller tryck på högtalarna (delen täckt med tyg) ovanpå enheten. Det kan skada högtalarna.
- Enheten innehåller ickemagnetiskt skärmade högtalare. Placera inte magnetiskt känsliga föremål (hårddiskar, etc.) nära enheten.

OBS!

Enheten kan även monteras på en vägg. Viss kunskap om byggnadens konstruktion krävs för säker installering. Se till att en kvalificerad installatör eller försäljare installerar enheten på en vägg. För mer information, se följande:

- "Information för kvalificerade installatörer eller försäljare" (s.47)

2 Ansluta en TV

Ansluta en TV som stöder Audio Return Channel (ARC)

Anslut TV:n som stöder Audio Return Channel (ARC) till enheten med en HDMI-kabel (såljs separat).

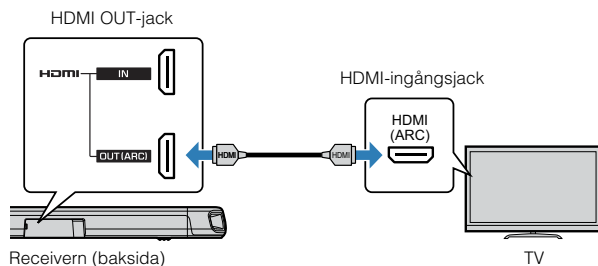

Vad är Audio Return Channel (ARC)?

För att enheten ska kunna spela upp ljud från en TV måste TV:n vanligen vara ansluten till enheten via en ljudkabel samt en HDMI-kabel. Om, å andra sidan, TV:n stöder Audio Return Channel (ARC) kan TV ljudsignaler matas in till enheten via HDMI-kabeln som matar ut videosignaler från enheten till TV:n.

OBS!

- Anslut en HDMI-kabel till uttaget som stöder ljudreturkanal (uttaget där "ARC" anges) på TV:n.
- Aktivera HDMI-kontrollfunktionen för enheten för att aktivera Audio Return Channel (ARC). För mer information, se följande:
 - "Konfigurera HDMI-kontrollfunktionen" (s.34)
- Använd en 19-stifts HDMI-kabel som har HDMI-logotypen. En kabel med en maximal längd på 5 m rekommenderas för att förhindra försämring av signalens kvalitet.
- Använd en premium höghastighets HDMI-kabel för uppspelning av 3D och 4K videoinnehåll.
- Enheten stöder HDCP version 2.2, en kopieringsskyddsteknik. För att kunna se 4K-video, anslut enheten till HDMI-ingångsjacket (en kompatibel med HDCP 2.2) på en HDCP 2.2-kompatibel TV.
- TV-ingångsjacket kan inte användas när en TV som stöder Audio Return Channel är ansluten till enheten.

Ansluta en TV som inte stöder Audio Return Channel (ARC)

Anslut TV:n till enheten med en HDMI-kabel (sälj separat) och en optisk digital ljudkabel (medföljer).

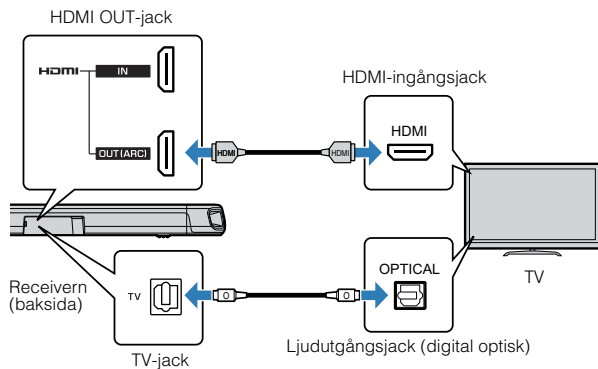

OBS!

- Använd en 19-stifts HDMI-kabel som har HDMI-logotypen. En kabel med en maximal längd på 5 m rekommenderas för att förhindra försämring av signalens kvalitet.
- Använd en premium höghastighets HDMI-kabel för uppspelning av 3D och 4K videoinnehåll.
- Enheten stöder HDCP version 2.2, en kopieringsskyddsteknik. För att kunna se 4K-video, anslut enheten till HDMI-ingångsjacket (en kompatibel med HDCP 2.2) på en HDCP 2.2-kompatibel TV.
- När medföljande optisk digital ljudkabel ansluts se till att ta bort hylsan och kontrollera riktningen på kontakten innan användning.
- Om TV:n inte har optiskt uttag anslut ljudutgången på TV:n till ANALOG-ingångsjack på enheten. För mer information, se följande:
 - "Analog anslutning med en uppspelningsenhet" (s.23)

3 Anslutning av uppspelningsenheter

HDMI-anslutning med en uppspelningsenhet

Anslut en uppspelningsenhet så som en BD/DVD-spelare till enheten med en HDMI-kabel (säljs separat). Använd HDMI-kabeln för att bäst ansluta en uppspelningsenhet till HDMI-utgångsjacket.

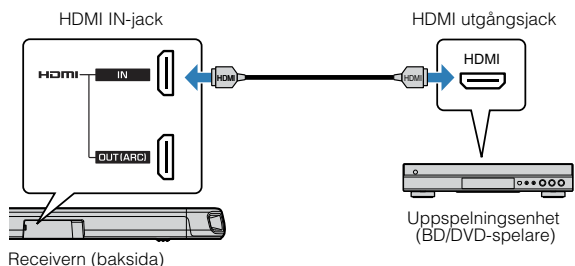

OBS!

- När HDMI-kontrollfunktionen har aktiverats kan video och ljud från uppspelningsenheter matas ut från TV:n även när enheten är avstängd (genomströmning av HDMI-signaler). För mer information, se följande:
 - "Konfigurera HDMI-kontrollfunktionen" (s.34)
- Använd en 19-stifts HDMI-kabel som har HDMI-logotypen. En kabel med en maximal längd på 5 m rekommenderas för att förhindra försämring av signalens kvalitet.
- Använd en premium höghastighets HDMI-kabel för uppspelning av 3D och 4K videoinnehåll.
- Enheten stöder HDCP version 2.2, en kopieringsskyddsteknik. För att kunna se 4K-video, anslut enheten till HDMI-utgångsjacket på en HDCP 2.2-kompatibel BD/DVD-spelare.

Analog anslutning med en uppspelningsenhet

Anslut en uppspelningsenhet, så som en spelkonsol eller TV som inte har en optisk digital ljudutgång till enheten via en 3,5 mm stereokabel med miniplugg (medföljer).

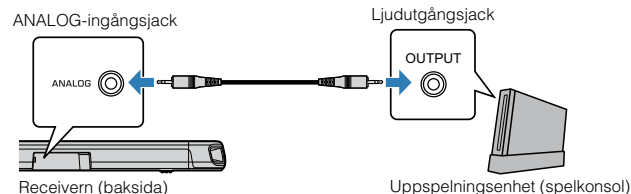

FÖRSIKTIGT

- Om volymen kan justera med apparaten ansluten till enhetens ANALOG-ingångsjack, ställ in apparatens volym till samma nivå som den för andra apparater anslutna till enhetens HDMI IN-jack för att förhindra att volymen blir högre än förväntat.

OBS!

Vid anslutning av en videoenhet, anslut videoenhetens videoutgång direkt till TV:ns videoingång.

4 Ansluta en extern subwoofer

Ansluta en extern subwoofer

Enheten har dubbla inbyggda subwoofers; men du kan ansluta en subwoofer utrustad med en inbyggd förstärkare när du vill förstärka lågfrekvent ljud.

Anslut en extern subwoofer till enheten via en RCA-monokabel (säljs separat).

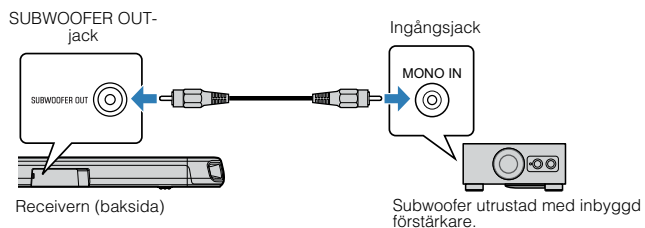

OBS!

Ljud matas u från både de inbyggda subwoofer och den externa subwoofern.

5 Ansluta nätsladden

Ansluta nätsladden

Efter att alla anslutningar har gjorts, anslut medföljande nätsladd till AC IN -jacket på enheten och sätt i nätsladden i ett vägguttag.

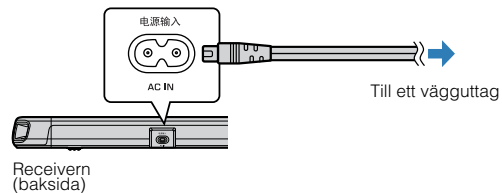



UPPSPELNING

Grundläggande hantering

Grundläggande förfarande vid uppspelning

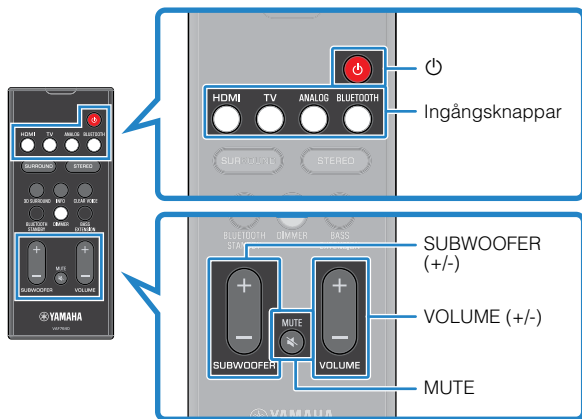
Grundläggande förfarande för att spela upp musik är enligt följande.



1 Tryck på  för att slå på enheten.

2 Slå på de externa enheterna (som en TV eller en BD/DVD-spelare, spelkonsol) som är anslutna till receivern.

3 Använd ingångsknapparna för att välja ingångskälla som ska spelas upp.

HDMI: Ljud från en apparat ansluten till HDMI IN-jacket

TV: TV-ljud

ANALOG: Ljud från en apparat ansluten till ANALOG-ingångsjacket

BLUETOOTH: Ljud från en Bluetooth-apparat

Indikatorn för vald ingångskälla lyser.

Exempel

När TV är vald



4 Starta uppspelning på den externa enheten vald i steg 3.

5 Tryck på VOLUME (+/-) för att justera volymen.



När ljud matas ut från både TV-högtalarna och enheten, stäng av TV-ljudet.

6 Justera ljudinställningarna för att passa personliga önskemål.

OBS!

- För mer information om justering av ljudinställningarna se följande:
 - "Uppspelning med 3D-surroundljud" (s.27)
 - "Uppspelning med surroundljud" (s.27)
 - "Uppspelning med 2-kanals stereoljud" (s.27)
 - "Uppspelning av mänskliga röster tydliga (tydlig röst)" (s.28)
 - "Lyssna på förstärkt basljud (basutökning)" (s.28)
- För mer information om uppspelning av musikfiler sparade på en Bluetooth-apparat, se följande:
 - "Lyssna på musik från en Bluetooth®-enhet" (s.29)
- För att stänga av ljudet, tryck på MUTE. Tryck på MUTE igen för att slå på ljudet.

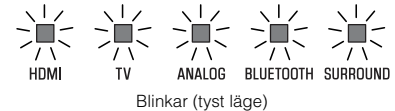

- När ljud som matas in till HDMI IN-jacket matas ut från TV:n kommer volymnivån inte att ändras även om du trycker på VOLUME (+/-) eller MUTE.
- För att justera subwoofers volym, tryck på SUBWOOFER (+/-). Subwoofervolymen kan justeras separat från den totala volymen.



- Vid uppspelning av ljud/video från en apparat ansluten till TV:n, välj TV som enhetens ingångskälla och välj uppspelningsenheten med ingångsväljaren på TV:n.

Njuta av ditt favoritljud

Uppspelning med 3D-surroundljud

Tryck på 3D SURROUND för att växla till 3D surround uppspelning enligt ingångskälla eller ditt personliga önskemål.

När 3D surround uppspelning är valt, gör DTS Virtual:X det möjligt att höra ljud inte bara från horisontal riktning utan även från olika höjder.

SURROUND-indikatorn lyser blå.



3D SURROUND



SURROUND

Lyser (blå)

OBS!

TV-program, Film, Musik, Sport eller Spel surroundläge kan väljas med HOME THEATER CONTROLLER-appen installerad på en smarttelefon med stöd för Bluetooth-funktion. För mer information, se följande:

- "Hantera enheten med HOME THEATER CONTROLLER appen" (s.33)

Uppspelning med surroundljud

Tryck på SURROUND för att växla till surround uppspelning enligt ingångskälla eller ditt personliga önskemål.

SURROUND-indikatorn lyser blå.



SURROUND

Lyser (vit)

OBS!

TV-program, Film, Musik, Sport eller Spel surroundläge kan väljas med HOME THEATER CONTROLLER-appen installerad på en smarttelefon med stöd för Bluetooth-funktion. För mer information, se följande:

- "Hantera enheten med HOME THEATER CONTROLLER appen" (s.33)

Uppspelning med 2-kanals stereoljud

Tryck på STEREO för att växla till uppspelning av 2-kanals stereo. Du kan njuta av uppspelning av källor med ditt favoritljudläge.

När stereouppspelning är aktiverad kommer SURROUND-indikatorn slocknar.



SURROUND

Av

Uppspelning av mänskliga röster tydliga (tydlig röst)

Tryck på CLEAR VOICE för att slå på funktionen tydlig röst. Mänskloröster, som i filmer och TV-program eller nyheter och sportkommentarer spelas tydligt.

Tryck på knappen igen för att stänga av funktionen.



Blinkar tre gånger (aktiverad)
Blinkar en gång (inaktiverad)

OBS!

Tryck på INFO för att bekräfta om funktionen tydlig röst är aktiverad eller inte. För mer information, se följande:

- "Visar ljudinformation med uppspelning" (s.33)

Lyssna på förstärkt basljud (basutökning)

Tryck på BASS EXTENSION för att slå på funktionen basutökning. Du kan njuta av förstärkt basljud och mer kraftfullt ljud.

Tryck på knappen igen för att stänga av funktionen.



Blinkar tre gånger (aktiverad)
Blinkar en gång (inaktiverad)

OBS!

Tryck på INFO för att bekräfta om funktionen basutökning är aktiverad eller inte. För mer information, se följande:

- "Visar ljudinformation med uppspelning" (s.33)

Använda en Bluetooth®-enhet

Lyssna på musik från en Bluetooth®-enhet

Musikfiler sparade på en Bluetooth-apparat så som en smarttelefon, smart högtalare eller digital musikspelare kan spelas upp på enheten via en trådlös anslutning.

Enheten kan anslutas till två Bluetooth-apparater samtidigt (Musik kan inte spelas upp från båda enheterna samtidigt).

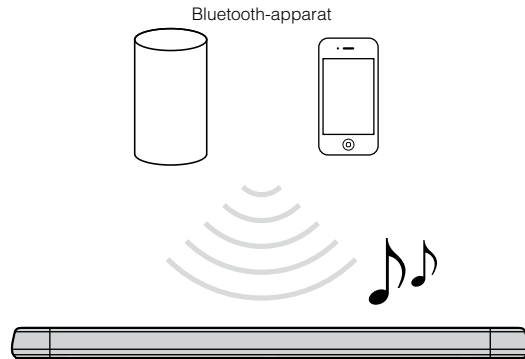

OBS!

Bluetooth-standby funktionen är aktiverad som standard. När en Bluetooth-apparat ansluts till denna enhet medan enheten är avstängd, kommer enheten att slås på och är då klar för att omedelbart spela ljudet från Bluetooth-enheten. För mer information, se följande:

- "Konfigurera Bluetooth-standby funktionen" (s.36)

1 Tryck på BLUETOOTH vald "Bluetooth" som ingångskälla.

BLUETOOTH-indikatorn på enheten blinkar.



OBS!

Om Bluetooth-apparater har anslutits innan, kommer enheten att anslutas till den senast spelade apparaten när BLUETOOTH trycks ner.

2 På Bluetooth-apparaten aktivera Bluetooth-funktionen.

Listan över Bluetooth-apparater visas på Bluetooth-apparaten.

3 Välj "ATS-1080 Yamaha" (eller "YamahaAV") i listan.

Om ett lösenord (PIN) krävs skriver du in numret "0000".

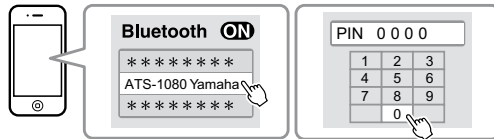

När anslutning är upprättad mellan Bluetooth-apparaten och enheten kommer ett slutfört meddelande att visas på Bluetooth-apparaten och BLUETOOTH-indikatorn på enheten lyser.



4 Spela upp en sång på Bluetooth-apparat.

Enheten kommer att börja spela upp ljud från Bluetooth-apparaten.

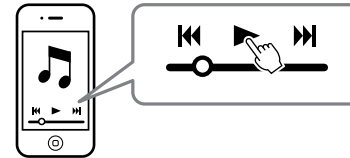

OBS!

- För att avsluta Bluetooth-anslutningen, utför en av följande åtgärder.
 - Stäng av Bluetooth-funktionen på Bluetooth-apparaten.
 - Håll ned BLUETOOTH i mer än 3 sekunder.
 - Välj en annan ingångskälla än Bluetooth med ingångsknapparna på enheten.
 - Stäng av enheten.
- Om Bluetooth-anslutningen är avbruten medan enhetens ingång är BLUETOOTH, kommer BLUETOOTH-indikatorn att blinka och enheten övergår till status för väntan på anslutning.
- Justera volymen på Bluetooth-apparaten enligt behov.
- Utför Bluetooth-anslutning med Bluetooth-apparaten och enheten inom 10 m från varandra.
- Mer information finns i dokumentationen som medföljer din Bluetooth-apparat.

Ansluta enheten till två Bluetooth-apparater samtidigt (flerpunktsanslutning)

Enheten kan anslutas till två Bluetooth-apparater samtidigt. Följ dessa instruktioner för att växla mellan Bluetooth-apparater för uppspelning.

1 Avsluta uppspelning för den Bluetooth-apparat från vilken ljud spelas upp för tillfället.

2 Starta uppspelning på den andra Bluetooth-apparaten.

Enheten kommer att börja spela upp ljud från den andra Bluetooth-apparaten.

OBS!

Vid anslutning av en Bluetooth-apparat som inte har anslutits tidigare till enheten, koppla bort Bluetooth-apparaten som är ansluten till enheten och anslut den nya Bluetooth-apparaten.

Användbara funktioner för uppspelning

Använda en TV:s fjärrkontroll för att operera enheten (HDMI-styrning)

HDMI-kontrollfunktionen koordinerar hantering av en TV och enheten så att enheten kan hanteras med TV:ns fjärrkontroll.

När enheten är ansluten till en TV med en HDMI-kabel kan TV:ns fjärrkontroll användas för att utföra följande funktioner.

Funktioner som kan kontrolleras via TV:ns fjärrkontroll

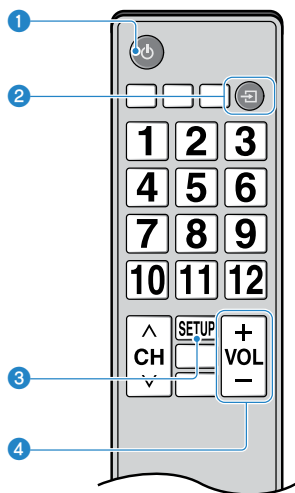

- 1 Slå på/av**
TV:n och enheten slås på/av samtidigt.
- 2 Växla ingångskällor**
Enhetens ingångskällan växlar i enlighet med att TV:ns ingångskälla växlas.
Till exempel, när ett TV-program väljs på TV:n kommer enhetens ljudingångskälla att ändras till HDMI OUT (ARC)-jacket med ARC-funktionen eller TV-ingångsjacket.
Vidare, när en BD/DVD-spelare är ansluten till HDMI IN-jacket på enheten, kommer enhetens ingångskälla att växlas till HDMI när BD/DVD-spelaren är vald med TV:ns fjärrkontroll.
- 3 Växla ljudutmatningsenhet**
Du kan byta ljudutmatningsenheten till TV:n eller enheten.
- 4 Justera volymen**
Enhetens volym justeras när TV:ns ljudutmatning är satt till denna enhet.

OBS!

- Om du inte kan hantera enheten med din TV:s fjärrkontroll konfigurera HDMI-kontrollfunktionen på din TV och enheten. För mer information, se följande:
 - "Konfigurera HDMI-kontrollfunktionen" (s.34)
- Ingångskällan kan växlas medan enheten är avstängd (genomströmning av HDMI-signal).
- Volymen som visas på TV:n och enheten kanske inte är samma.

Visar ljudinformation med uppspelning

Typen av ljudsignal som spelas upp, oavsett om Dolby Pro Logic II är aktiverat och basutökning och tydlig röst kan bekräftas med statusen hos indikatorerna.

1 Tryck på INFO på fjärrkontrollen.

Indikatorerna på enheten kommer att visa följande ljudinformation omedelbart efter att INFO tryckts ned.

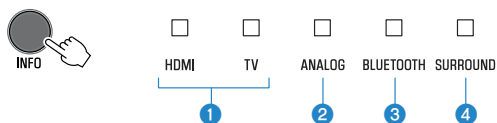

1 Visa typ av ljudsignal.

HDMI lyser (vit): Dolby Digital

HDMI lyser (röd): DTS

TV lyser (vit): AAC

HDMI och TV av: PCM/analog ingång/ingen ingång

2 Visas oavsett om Dolby Pro Logic II är aktiverad eller inte. Dolby Pro Logic II aktiveras automatiskt när en 2-kanals stereosignal spelas upp i surroundljud.

Lyser: Aktiverad

Av: Inaktiverad

3 Visar basutökningsfunktionens inställning.

Lyser: Aktiverad

Av: Inaktiverad

4 Visar tydlig röst funktionens inställning.

Lyser: Aktiverad

Av: Inaktiverad

Hantera enheten med HOME THEATER CONTROLLER appen

När gratisappen HOME THEATER CONTROLLER är installerad på en mobil apparat så som en smarttelefon kan enheten hanteras med den mobila apparaten. Utöver grundläggande hantering av enheten kan olika funktioner inklusive val av läge och tonjustering konfigureras mer exakt än som är möjligt med fjärrkontrollen.

För information om HOME THEATER CONTROLLER appen se produktinformationen på Yamaha webbplats.

KONFIGURATION

Konfigurering av olika funktioner

Ändra ljusstyrkan på indikatorerna (DIMMER)

Ändra ljusstyrkan på indikatorerna på enheten.

Varje gång DIMMER trycks ner ändras ljusstyrkan på indikatorerna enligt följande.

Svag (grundinställning) → Av → Ljus → Svag → ...



Indikatorerna lyser ljusstarkt direkt efter hantering och ändras till angiven ljusstyrka efter några sekunder.

Konfigurera HDMI-kontrollfunktionen

Aktiverar eller inaktiverar enhetens HDMI-kontrollfunktion (länkfunktion). Denna funktion koordinerar hantering av en TV och enheten så att enheten kan hanteras med TV:ns fjärrkontroll.

Denna funktion är aktiverad som standard.

1 Stäng av enheten.

2 Tryck och håll ned HDMI i minst tre sekunder.

HDMI-kontrollfunktionen aktiveras eller inaktiveras och enheten slås på. Indikatorn visar HDMI-kontrollfunktionstatus i flera sekunder omedelbart efter det att enheten slås på.



TV

Lyser (aktiverad; standard)
Av (inaktiverad)

OBS!

- Aktivera HDMI-kontrollfunktionen vid anslutning av en TV som stöder Audio Return Channel (ARC) eller när genomströmning av HDMI-signaler används. För mer information, se följande:
 - "Ansluta en TV som stöder Audio Return Channel (ARC)" (s.21)
 - "Använda en TV:s fjärrkontroll för att operera enheten (HDMI-styrning)" (s.32)
- Om enheten inte kan manövreras med TV:ns fjärrkontroll, kontrollera att HDMI-kontrollfunktionen på denna enhet är aktiverad och att HDMI-kontrollfunktionen är aktiverad på TV:n. För mer information, se följande:
 - "Enheten kan inte hanteras med TV:ns fjärrkontroll" (s.40)
- Enhetens strömförbrukning kommer att minska om HDMI-kontrollfunktionen är inaktiverad.

Konfigurera HDMI-ljudutmatning

Välj den apparat från vilken ljudingång via enhetens HDMI IN-jack ska spelas upp när HDMI-kontrollfunktionen är inaktiverad. Standard är att HDMI-ljud matas ut från denna enhet.

Inställningar

Denna enhet (standard)	Spela upp HDMI-ljudinmatning från enheten.
TV uppspelning	HDMI-ljudinmatning från TV:n.

1 Stäng av enheten.

2 Tryck och håll ned SURROUND i minst tre sekunder.

HDMI-ljudutmatning växlar mellan enheten och TV:n och enheten slås på. Indikatorn visar HDMI-ljudutmatningsstatus under flera sekunder omedelbart efter det att enheten slås på.

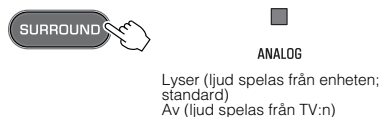

OBS!

- När HDMI-ljud in signal från TV:n. Spelas upp kan enheten kan inte användas för att justera volymen. Använd TV:ns kontroller för att justera volymen.
- För mer information om HDMI-kontrollfunktionen, se följande:
 - "Konfigurera HDMI-kontrollfunktionen" (s.34)
- För att konfigurera HDMI-ljudutmatning med HDMI-kontrollfunktionen aktiverad, välj den ljudutmatningsapparat som är konfigurerad för den TV som är ansluten till enheten.
- HDMI-videosignaler som matas in till HDMI IN-jacket på denna enhet matas alltid ut från HDMI OUT (ARC)-jacket på enheten.

Inställning av den automatiska standby funktionen

Att aktivera den automatiska standby funktionen förhindrar enheten från att vara på när den inte används. När den automatiska standby funktionen är aktiverad stängs enheten av automatiskt i följande situationer.

- Ingen användning under 8 timmar
- Ingen ljudinmatning eller användning under 20 minuter när Bluetooth eller HDMI är vald som ingångskälla.

1 Stäng av enheten.

2 Tryck och håll ner och tryck på på enheten för att slå på enheten.

Den automatiska standby funktionen aktiveras eller inaktiveras. Indikatorn visar statusen för automatisk standby funktion under flera sekunder omedelbart efter det att enheten slås på.

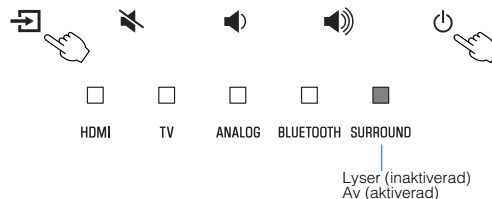

OBS!

Standardinställningen för den automatiska standby funktionen varierar beroende på land eller region.

- Modeller för Storbritannien, Europa och Korea: aktiverad
- Andra modeller: inaktiverad

Aktivera/inaktivera styrning med touchpanel (barnlåsfunktion)

Inaktivera styrning med touchpanel för att förhindra att barn oavsiktligt operera enheten. När styrning med touchpanelen är inaktiverad kan operationer endast utföras via fjärrkontrollen eller gratisappen "HOME THEATER CONTROLLER". Denna funktion är aktiverad som standard.

1 Stäng av enheten.

2 Tryck och håll ner INFO-knappen i minst 3 sekunder.

Styrning med touchpanelen är aktiverad eller inaktiverad och enheten slås på. Indikatorn visar status för styrning med touchpanel under flera sekunder omedelbart efter det att enheten slås på.



Lyser (aktiverad; standard)
Av (inaktiverad)

Konfigurera Bluetooth-standby funktionen

Om Bluetooth-standby funktionen är aktiverad kommer enheten att slås på och kommer att vara redo att spela upp ljud från Bluetooth-apparaten när Bluetooth anslutning är gjord på en Bluetooth-apparat. Denna funktion är aktiverad som standard.

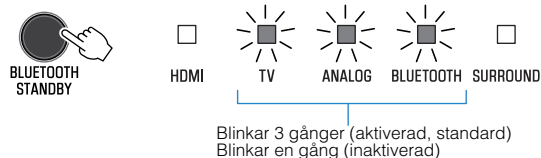

Tryck och håll ner BLUETOOTH STANDBY i minst tre sekunder för att växla funktion status mellan aktiverad och inaktiverad.

Indikatorerna på enheten visar Bluetooth standby funktionens status under flera sekunder omedelbart efter växling av funktionsstatus.



Initiera enheten

Återställ inställningarna av enheten till fabriksinställningarna.

- 1 Stäng av enheten.
- 2 Tryck och håll ner  och  på enheten till dess att alla indikatorer blinkar.

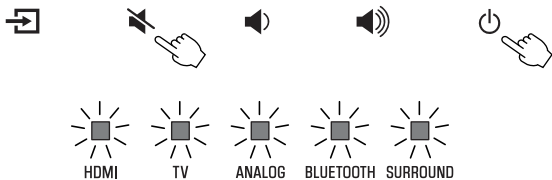

Blinkar (initierad)

TILLÄGG

När ett problem uppstår (allmän)

Första problem, kontrollera följande:

Se följande om enheten inte tycks fungera korrekt.

- Nätsladden för enheten, TV:n och uppspelningsenheter (som BD/DVD-spelare) är ordentligt anslutna till ett vägguttag.
- Eheten, TV:n och alla uppspelningsapparater (som BD/DVD-spelare) är påslagna.
- Alla kablar sitter ordentligt i sina jack på varje apparat.

Om det inte är några problem med strömförsörjning eller kablar, se följande:

- "När ett problem uppstår (Energi- och system-funktion)" (s.38)
- "När ett problem uppstår (ljud)" (s.41)
- "När ett problem uppstår (Bluetooth®)" (s.43)

Om det aktuella problemet inte finns listat, eller om det inte kan lösas med hjälp av anvisningarna, stäng av enheten, koppla loss nätsladden och kontakta närmaste auktoriserade Yamaha-handlare eller -servicecenter.

När ett problem uppstår (Energi- och system-funktion)

Strömmen slås plötsligt av

● Den automatiska standby funktionen aktiveras.

När den automatiska standby funktionen är aktiverad stängs enheten av automatiskt i följande situationer:

- Inga åtgärder utförts på 8 timmar
- BLUETOOTH eller HDMI är vald som ingångskälla men inget ljud har matats in till enheten eller inga operationer har utförts med enheten under mer än 20 minuter.

Slå på enheten igen. Om automatisk standby funktionen inte används, avaktivera funktionen. För mer information, se följande:

- "Inställning av den automatiska standby funktionen" (s.35)

● Skyddskretsen har aktiverats. (HDMI-indikatorn blinkar vitt eller rött.)

Efter att ha kontrollerat att alla anslutningar har gjorts ordentligt, slå på enheten igen. Om strömmen fortfarande slås av ofta koppla loss nätsladden från vägguttaget och kontakta närmaste auktoriserade Yamaha återförsäljare eller servicecenter.

Strömmen kan inte slås på

● Skyddskretsen har aktiverats tre gånger i rad. (Om du försöker slå på strömmen i detta tillstånd kommer HDMI-indikatorn att blinka rött.)

För att skydda produkten kan strömmen inte slås på. Koppla loss nätsladden från vägguttaget och kontakta närmaste auktoriserade Yamaha återförsäljare eller servicecenter.

Ingen operation kan utföras från enhetens touchpanel

- **Styrning med touchpanel är inaktiverad.**

Aktivera styrning med touchpanel. För mer information, se följande:

- "Aktivera/inaktivera styrning med touchpanel (barnlåsfunktion)" (s.36)

Alla indikatorer släcks även om enheten är påslagen (det kan se ut som att enheten är avslagen)

- **Enheter är konfigurerad att indikatorerna inte tänds eller blinkar oavsett om enheten används.**

Tryck på DIMMER för att välja önskad ljusstyrka. För mer information, se följande:

- "Ändra ljusstyrkan på indikatorerna (DIMMER)" (s.34)

Enheter fungerar inte korrekt

- **Den interna mikrodatoren har hängt sig på grund av en yttre elektrisk stöt (som ett blixtnedslag eller kraftig statisk elektricitet) eller på grund av att strömförsörjningen tappade spänning.**

Koppla loss nätsladden från vägguttaget och anslut den på nytt.

Enheter slås på av sig själv

- **En annan Bluetooth-apparat körs i närheten.**

Avbryt Bluetooth-anslutningen med enheten. För mer information, se följande:

- "Ansluta enheten till två Bluetooth-apparater samtidigt (flerpunktsanslutning)" (s.31)

TV:ns 3D-glasögon fungerar inte

- **Enheter blockerar 3D-glasögonens sändare på din TV.**

Kontrollera positionen på TV:ns 3D-glasögonssändare och placera enheten så att den inte stör överföringen.

HDMI-video visas inte på TV-skärmen

- **HDMI-kabeln är inte ordentligt ansluten.**

Anslut HDMI-kabeln ordentligt. För mer information, se följande:

- "Ansluta en TV som stöder Audio Return Channel (ARC)" (s.21)
- "Ansluta en TV som inte stöder Audio Return Channel (ARC)" (s.22)

När enheten slås av kommer inte video och/eller ljud från en uppspelningsapparat matas ut från TV:n

- **HDMI-kontrollfunktionen är inaktiverad.**

Aktivera HDMI-kontrollfunktionen. För mer information, se följande:

- "Konfigurera HDMI-kontrollfunktionen" (s.34)

Enheten kan inte hanteras med fjärrkontrollen

- **Fjärrkontrollen har inte tillräcklig räckvidd.**

Använd fjärrkontrollen inom kontrollens räckvidd. För mer information, se följande:

 - "Fjärrkontrollens räckvidd" (s.15)
- **Batterierna är svaga.**

Byt ut batterierna. För mer information, se följande:

 - "Byte av batteri på fjärrkontrollen" (s.15)
- **Fjärrkontrollsensorn på enheten utsätts för direkt solljus eller starkt ljus.**

Justera ljusets vinkel, eller placera receiveern på en annan plats.

TV:n kan inte hanteras med TV:ns fjärrkontroll

- **Enheten blockerar TV:ns fjärrkontrollsensor.**

Placera enheten så att den inte hindrar fjärrkontrollsensorn på TV:n.

Enheten kan inte hanteras med TV:ns fjärrkontroll

- **HDMI-kontrollfunktionen är felaktig.**

Bekräfta att inställningarna är korrekt konfigurerade enligt följande.

 - Enhetens HDMI-kontrollfunktion är aktiverad.
 - HDMI-kontrollfunktionen är aktiverad på TV:n.
 - Ställ in ljudutgång till något annat alternativ än TV.

Om enheten inte kan inte manövreras med TV:ns fjärrkontroll även efter inställningarna har applicerats korrekt:

 - Stäng av enheten och TV:n och slå sedan på dem igen.
 - Koppla ifrån nätsladdarna för enheten och de externa apparaterna som är anslutna till enheten via HDMI-kabel. Koppla in dem igen efter cirka 30 sekunder.
- **TV:n och BD/DVD-spelaren är inte från samma tillverkare.**

Vi rekommenderar användning av enheter så som TV och BD/DVD-spelare från samma tillverkare.
- **TV:n stöder inte enhetens funktioner.**

Även om din TV stöder HDMI-kontrollfunktionen är vissa funktioner kanske inte tillgängliga. För detaljer hänvisar vi till dokumentation som medföljer din TV.

När ett problem uppstår (Ljud)

Inget ljud

- **En annan ingångskälla har valts.**
Välj en lämplig ingångskälla. För mer information, se följande:
– "Grundläggande förfarande vid uppspelning" (s.25)
- **Funktionen tyst läge är aktiverad.**
Avaktivera mute-funktionen. För mer information, se följande:
– "Grundläggande förfarande vid uppspelning" (s.25)
- **Volymen är för låg.**
Vrid upp volymen. För mer information, se följande:
– "Grundläggande förfarande vid uppspelning" (s.25)
- **Nätsladden för enheten är inte ansluten ordentligt.**
Se till att nätsladden för enheten är säkert ansluten till ett vägguttag. För mer information, se följande:
– "Ansluta nätsladden" (s.24)
- **Ingångar på uppspelningsapparaten är anslutna.**
Anslut ingången på enheten och utgången på uppspelningsapparaten.
- **Signaler som inte kan återges av enheten matas in.**
Ändra inställningen för digital ljudutmatning på uppspelningsapparaten till PCM, Dolby Digital eller DTS.
- **Enheten är konfigurerad så att HDMI-ljudutgångssignaler matas ut från TV:n.**
Konfigurerar enheten så att HDMI-ljudutgångssignaler matas ut från enheten. För mer information, se följande:
– "Konfigurera HDMI-ljudutmatning" (s.35)

- **HDMI-kontrollfunktionen är inaktiverad.**

När du ansluter till en TV som stöder ARC (Audio Return Channel) till enheten med enbart en HDMI-kabel, aktivera HDMI-kontrollfunktionen.

För att mata ut ljudsignaler från enheten med HDMI-kontrollfunktionen avaktiverad, anslut TV:ns ljudutgångsjack till enhets TV-ingångsjack (optiskt digital) med den optiska digitala ljudkabeln.

För mer information, se följande:

- "Konfigurera HDMI-kontrollfunktionen" (s.34)
- "Ansluta en TV som inte stöder Audio Return Channel (ARC)" (s.22)

- **Ljud från en TV som är aktiverad för HDMI-kontroll är inställd för utmatning från TV:ns inbyggda högtalare.**

Använd TV:ns HDMI-inställningar för att ställa in ljudutmatningen på annat än TV:ns inbyggda högtalare.

Inget ljud hörs från subwoofern

- **Volymen från subwoofern är för låg.**
Vrid upp subwoofers volym. För mer information, se följande:
– "Grundläggande förfarande vid uppspelning" (s.25)
- **Uppspelningsskällan innehåller inga lågfrekventa signaler.**
Spela upp en ljudkälla som innehåller lågfrekventa signaler och kontrollera att ljud matas ut från subwoofern.

Volymen minskar när enheten slås på

- **Funktionen för automatisk justering av volymen är aktiverad.**
För att förebygga för högt ljud kontrollerar enheten automatiskt volymen inom en viss nivå när enheten är påslagen. Vrid upp volymen efter behov. För mer information, se följande:
– "Grundläggande förfarande vid uppspelning" (s.25)

Ingen surround-effekt

- **Stereouppspelning är vald.**

Välj surrounduppspelning eller 3D-surrounduppspelning. För mer information, se följande:

- "Uppspelning med 3D-surroundljud" (s.27)
- "Uppspelning med surroundljud" (s.27)

- **Volymen är för låg.**

Vrid upp volymen. För mer information, se följande:

- "Grundläggande förfarande vid uppspelning" (s.25)

- **TV:n eller uppspelningsenheten är inställd på att endast mata ut tvåkanalsljud (som PCM).**

Ändra inställningen för utmatning av digitalt ljud på TV:n eller uppspelningsenheten till Bitstream.

- **Ljud hörs även från TV:ns inbyggda högtalare.**

Sätt TV:ns volym till ett minimum. För mer information, se följande:

- "Grundläggande förfarande vid uppspelning" (s.25)

- **Lyssningspositionen är för nära enheten.**

Lyssningspositionen ska vara en bit ifrån enheten.

Brus hörs

- **Enheten står för nära annan digital utrustning eller högfrekvent apparat.**

Flytta de apparaterna bort från enheten.

När ett problem uppstår (Bluetooth®)

Enheten kan inte anslutas till en Bluetooth®-apparat

- **Bluetooth är inte vald som ingångskälla.**
Välj Bluetooth som ingångskälla. För mer information, se följande:
 - "Ansluta enheten till två Bluetooth-apparater samtidigt (flerpunktsanslutning)" (s.31)
- **Enheten är för långt bort från Bluetooth-apparaten.**
Flytta Bluetooth-apparaten närmare receivern.
- **En apparat sänder ut elektromagnetiska vågor (så som en mikrovågsugn eller en trådlös apparat, m.m.) kan vara placerad i närheten.**
Använd inte enheten nära apparater som sänder elektromagnetiska vågor.
- **Bluetooth-apparaten du använder stöder inte A2DP-profilen.**
Använd en Bluetooth-apparat som stöder A2DP-profilen.
- **Anslutningsprofilen registrerad i Bluetooth-apparaten fungerar inte korrekt av någon anledning.**
Radera anslutningsprofilen i Bluetooth-apparaten och anslut Bluetooth-apparaten till enheten.
- **Lösenordet för apparater så som Bluetooth adapter är inte "0000".**
Använd en Bluetooth-enhet med ett lösenord som är "0000".
- **Enheten är redan ansluten till annan Bluetooth-apparat. (Använd en Bluetooth-apparat som inte har anslutits till enheten.)**
Avbryt aktuell Bluetooth-anslutning och anslut till den nya apparaten.

- **Enheten är redan ansluten till två Bluetooth-apparater. (Använd en Bluetooth-apparat som aldrig har anslutits till enheten.)**
Avbryt en Bluetooth-anslutning och anslut sedan till den nya apparaten.

Inget ljud hörs eller så är ljudet oregelbundet från en Bluetooth®-apparat

- **Volymen på Bluetooth-apparaten kan vara för lågt.**
Vrid upp volymen på Bluetooth-apparaten.
- **Bluetooth är inte vald som ingångskälla.**
Välj Bluetooth som ingångskälla. För mer information, se följande:
 - "Ansluta enheten till två Bluetooth-apparater samtidigt (flerpunktsanslutning)" (s.31)
- **Uppspelning på Bluetooth-apparaten har inte utförts.**
Utför uppspelning på Bluetooth-apparaten.
- **Ljudutmatning på Bluetooth-apparaten kanske inte är satt till enheten.**
Välj enheten som destination för utmatning på Bluetooth-apparaten.
- **Anslutningen till Bluetooth-apparaten avbröts.**
Anslut till Bluetooth-apparaten en gång till.
- **Enheten är kanske för långt bort från Bluetooth-apparaten.**
Flytta Bluetooth-apparaten närmare enheten.
- **En apparat sänder ut elektromagnetiska vågor (så som en mikrovågsugn eller en trådlös apparat, m.m.) kan vara placerad i närheten.**
Använd inte enheten nära apparater som sänder elektromagnetiska vågor.
- **Ljud från annan Bluetooth-apparat spelas upp.**
Avsluta uppspelning från den Bluetooth-apparat från vilken ljud spelas upp för tillfället och starta uppspelningen från den andra Bluetooth-apparaten.

Tekniska data

Tekniska data

Specifikationerna för denna enhet är som följer.

Förstärkardel

Maximal uteffekt

- Framhögtalare L/R 30 W × 2 kanaler
- Subwoofer 60 W

Högtalardel

Framhögtalare L/R

- Typ Akustiskt upphängd typ (ickemagnetiskt skärmad)
- Drivelement 5,5 cm kon × 2
- Frekvensåtergivning 160 Hz till 20 kHz
- Impedans 6 Ω

Diskanthögtalare

- Drivelement 25 mm kupol × 2
- Frekvensåtergivning 4 kHz till 23 kHz
- Impedans 6 Ω

Subwoofer

- Typ Basreflex typ (ej magnetiskt skärmad)
- Drivelement 7,5 cm kon × 2
- Frekvensåtergivning 60 Hz till 160 Hz
- Impedans 3 Ω (6 Ω × 2)

Dekoder

Ljudsignal som stöds PCM (upp till 5.1 kanal)
Dolby Digital (upp till 5.1 kanal)
DTS Digital Surround (upp till 5.1 kanal)

Ingångar

HDMI 1 (HDMI IN)
Digital (optisk) 1 (TV)
Analog (3,5 mm stereo mini) 1 (ANALOG)

Utgångar

HDMI 1 (HDMI OUT (ARC))
Analog (RCA/mono) 1 (SUBWOOFER OUT)

Andra jack

USB 1 (UPDATE ONLY)

Bluetooth

Bluetooth-version Ver 5.0
Profiler som stöds A2DP
Kompatibla codecs SBC, MPEG-4 AAC
Bluetooth klass Bluetooth klass 2

Räckvidd (siktlinje)	Cirka 10 m
Skyddsmetod för kompatibelt innehåll	SCMS-T

[Modeller för Storbritannien och Europa]

- Radiofrekvens (Driftfrekvens) 2402 MHz till 2480 MHz
- Maximal uteffekt (EIRP) 20 dBm (100 mW)

Allmänt

Strömförsörjning

- [Modeller för USA och Kanada] 120 V växelspänning, 60 Hz
- [Modell för Australien] 240 V växelspänning, 50/60 Hz
- [Modeller för Europa, Central- och Sydamerika och Asien] 110 till 240 V växelspänning, 50/60 Hz
- [Modell för Storbritannien] 230 V växelspänning, 50 Hz
- [Modell för Taiwan] 110 V växelspänning, 60 Hz
- [Modell för Kina] 220 V växelspänning, 50 Hz
- [Modell för Korea] 220 V växelspänning, 60 Hz

Effektförbrukning 27 W

Effektförbrukning i standby-läge

- [Modeller för USA, Kanada och Taiwan]
 - HDMI-styrning av 0,3 W
 - HDMI-styrning på 1,2 W
- [Modeller till Storbritannien och Europa]
 - HDMI-styrning av 0,4 W
 - HDMI-styrning på 1,2 W

Ytermått (B × H × D)

- Montera enheten framför en TV, etc. 890 × 53 × 131 mm
- Montering av enheten på en vägg med distanser 890 × 131 × 62 mm

Vikt 3,2 kg

OBS!

Innehållet i denna bruksanvisning gäller de senaste specifikationerna vid utgivningsdatumet. Om du vill ha den senaste bruksanvisningen går du till Yamahas webbplats och laddar ned bruksanvisningsfilen.

HDMI ljud- och videoformat som stöds

Följande HDMI-ljud och videoformat kan användas med enheten.

Ljudsignaler

Ljudsignaltyper	Ljudsignalformat	Kompatibla media
2-kanalig linjär PCM	2-kanalig, 32 kHz till 192 kHz, 16/20/24 bitar	CD, DVD-Video, DVD-Audio, m.m.
Flerkanaliga linjära PCM-signaler	6-kanalig, 32 kHz till 192 kHz, 16/20/24 bitar	DVD-Audio, Blu-ray-skivor, HD DVD, m.m.
Bitströmssignaler	Dolby Digital, DTS	DVD-Video, m.m.

Videosignaler

Enheten är kompatibel med följande videosignaler.

- Deep Color
- x.v.Color
- 3D-videosignal
- Högt dynamiskt omfång (HDR) video
 - HDR10
 - HLG

Enheten är kompatibel med följande upplösningar.

- VGA
- 480i/60 Hz
- 480p/60 Hz
- 576i/50 Hz
- 576p/50 Hz
- 720p/60 Hz, 50 Hz
- 1080i/60 Hz, 50 Hz
- 1080p/60 Hz, 50 Hz, 30 Hz, 25 Hz, 24 Hz
- 4K/60 Hz, 50 Hz, 30 Hz, 25 Hz, 24 Hz

OBS!

- Se medföljande dokumentation för uppspelningsenheten och ställ in enheten på rätt sätt.
- När CPPM-kopieringsskyddad DVD-Audio spelas upp, kan det hända att video- och ljudsignaler inte matas ut, beroende på DVD-spelarens typ.
- Receivern är inte kompatibel med HDCP-inkompatibla HDMI- eller DVI-enheter. Se dokumentation som medföljer HDMI- eller DVI-enheter för mer information om HDCP-kompatibilitet.
- Om bitströmsignaler för ljud ska avkodas av receiveern bör du ställa in källanheten för att få en direkt utmatning av bitströmsignalen (utan att bitströmsignalen först avkodas av enheten). Se dokumentationen som medföljde apparaten för mer information.
- Upplösningen för sända videosignaler varierar enligt specifikationerna för den TV som anslutits till enheten.
- Innehållet i denna bruksanvisning gäller de senaste specifikationerna vid utgivningsdatumet. Om du vill ha den senaste bruksanvisningen går du till Yamahas webbplats och laddar ned bruksanvisningsfilen.

Digitala ljudformat som stöds

Följande digitala ljudformat kan användas av enheten.

Optisk

Ljudsignaltyper	Ljudsignalformat	Kompatibla media
2-kanalig linjär PCM	2-kanalig, 32 kHz till 96 kHz, 16/20/24 bitar	CD, DVD-Video, DVD-Audio, m.m.
Bitströmssignaler	Dolby Digital, DTS	DVD-Video, m.m.

HDMI (ARC)

Ljudsignaltyper	Ljudsignalformat	Kompatibla media
2-kanalig linjär PCM	2-kanalig, 32 kHz till 96 kHz, 16/20/24 bitar	TV
Bitströmssignaler	Dolby Digital, DTS	TV

OBS!

Innehållet i denna bruksanvisning gäller de senaste specifikationerna vid utgivningsdatumet. Om du vill ha den senaste bruksanvisningen går du till Yamahas webbplats och laddar ned bruksanvisningsfilen.

Information för kvalificerade installatörer eller försäljare

Montering av enheten på en vägg

Monterar enheten på en vägg så att touchpanelen är vänd framåt.

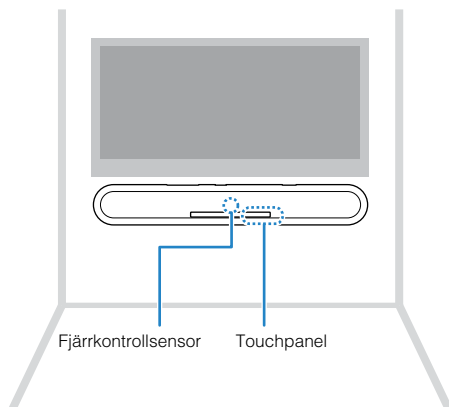

FÖRSIKTIGT

- För att förhindra att enheten faller ner, fäst den på en vägg gjord av sten (gipsskiva).
- Se till att använda skruvar (säljs separat) som är tillräckligt starka för att stöda vikten för installationen. Om man använder andra klämmor än specificerade skruvar, så som korta skruvar, spik eller dubbelsidig tejp, kan orsaka att enheten faller ner.
- Fäst kablarna på plats där så att de inte lossar. Om en fot eller hand av misstag hakar i en lös kabel kan enheten falla ner.
- Luta dig inte mot enheten eller applicera stor kraft på ovansidan av enheten. Det kan orsaka att enheten faller ner.
- Kontrollera att enheten är ordentligt fast efter monteringen. Yamaha kommer inte att åta sig något ansvar för eventuella orsaker orsakade på grund av olämpliga monteringar.

1 Fäst monteringsmallen (medföljer) på väggen och märk ut skruvhålen.

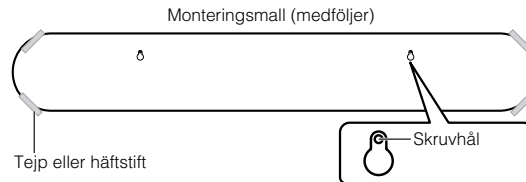

- 2** Ta bort monteringsmallen från väggen och montera skruvarna (sälj separat) på märkena på väggen.

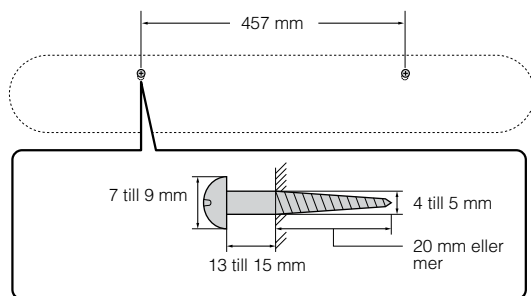

- 3** Ta bort skyddspapperet från distanserna (medföljer) och fäst den klibbiga sidan på undersidan av enheten.

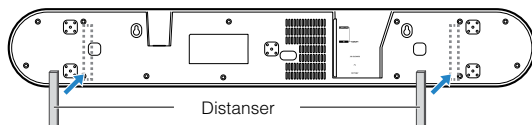

- 4** Häng upp enheten på skruvarna.

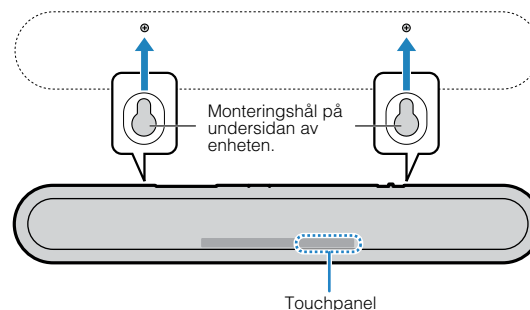

INDICE

PRECAUZIONI 4

AVVISI E INFORMAZIONI 9

PRIMA DI UTILIZZARE L'UNITÀ 13

Caratteristiche..... 13

Accessori..... 15

Utilizzo del telecomando..... 15

Nomi e funzioni delle parti..... 17

PREPARAZIONE 21

1 Installazione..... 21

Installazione dell'unità su un supporto per televisore ecc..... 21

2 Collegamento di una TV..... 22

Se il televisore supporta il canale audio di ritorno (ARC)..... 22

Collegamento di un televisore che non supporta il canale audio di ritorno (ARC)..... 23

3 Collegamento dei dispositivi di riproduzione..... 24

Collegamento HDMI con un dispositivo di riproduzione..... 24

Collegamento analogico con un dispositivo di riproduzione..... 24

4 Collegamento di un subwoofer esterno..... 25

Collegamento di un subwoofer esterno..... 25

5 Collegamento del cavo di alimentazione..... 25

Collegamento del cavo di alimentazione..... 25

RIPRODUZIONE 26

Operazioni di base..... 26

Procedura di base per la riproduzione..... 26

Ascolto dei suoni preferiti..... 28

Riproduzione con suono surround 3D..... 28

Riproduzione con suono surround..... 28

Riproduzione con suono stereo a 2 canali..... 28

Riproduzione chiara della voce umana (Clear voice)..... 29

Ascolto di suoni bassi migliorati (estensione dei bassi)..... 29

Uso di un dispositivo Bluetooth®..... 30

Ascolto di musica memorizzata in un dispositivo Bluetooth®..... 30

Collegamento dell'unità a due dispositivi Bluetooth contemporaneamente (connessione multipunto)..... 32

Funzioni utili per la riproduzione..... 33

Uso del telecomando del televisore per controllare l'unità (controllo HDMI)..... 33

Visualizzazione delle informazioni sull'audio con la riproduzione..... 34

Controllo dell'unità con l'app HOME THEATER CONTROLLER..... 35

CONFIGURAZIONI 36

Configurazione di varie funzioni..... 36

Variazione della luminosità degli indicatori (DIMMER).....	36
Configurazione della funzione di controllo HDMI.....	36
Configurazione dell'uscita audio HDMI.....	37
Impostazione della funzione di standby automatico dell'unità.....	38
Attivazione/disattivazione del controllo da touch panel (funzione di blocco bambini).....	38
Configurazione della funzione di standby Bluetooth.....	39
Ripristino delle impostazioni predefinite dell'unità.....	39

APPENDICE 40

In caso di eventuali problemi (Generali)..... 40

In caso di eventuali problemi (Accensione e funzionamento del sistema)..... 40

In caso di eventuali problemi (Audio)..... 43

In caso di eventuali problemi (Bluetooth®)..... 45

Dati tecnici..... 47

Dati tecnici.....	47
Formati audio e video HDMI supportati.....	48
Formati audio digitali supportati.....	49

Informazioni per rivenditori o tecnici qualificati..... 50

Montaggio a parete dell'unità.....	50
------------------------------------	----

PRECAUZIONI

LEGGERE ATTENTAMENTE PRIMA DELL'USO. ACCERTARSI DI SEGUIRE LE ISTRUZIONI RIPORTATE DI SEGUITO.

Le precauzioni elencate di seguito sono intese a prevenire i rischi di lesioni all'utente e a terzi, nonché a evitare danni alla proprietà, al fine di aiutare l'utente a utilizzare l'unità in modo appropriato e sicuro. Accertarsi di seguire le istruzioni.

Una volta letto il presente manuale, accertarsi di riporlo in un posto sicuro per eventuale riferimento futuro.

- Qualsiasi richiesta di ispezione o riparazione deve essere rivolta al concessionario presso il quale è stata acquistata l'unità o a un tecnico autorizzato Yamaha.
- Yamaha declina ogni responsabilità per lesioni personali o danni alle cose derivanti da un utilizzo non corretto dell'unità o da modifiche ad essa apportate.
- Questo prodotto è destinato al normale uso domestico. Non utilizzare per applicazioni che richiedono elevata affidabilità, come ad esempio la gestione di eventi dal vivo, strutture sanitarie o risorse di grande valore.



AVVERTENZA

Questo contenuto indica "rischio di lesioni gravi o di morte".

Anomalie

- Se si verifica una delle anomalie indicate di seguito, spegnere immediatamente l'unità e scollegare la spina di alimentazione. Se si utilizzano delle batterie, rimuoverle dall'unità.
 - Il cavo/la spina di alimentazione è danneggiato.
 - L'unità emette rumori insoliti, odori insoliti o fumo.
 - All'interno dell'unità sono penetrati materiali estranei o acqua.
 - Si verifica una scomparsa del suono durante l'utilizzo.
 - L'unità presenta crepe o danni.L'uso continuato dell'unità in presenza di tali condizioni potrebbe causare scosse elettriche, incendi o malfunzionamenti. Rivolgersi immediatamente al rivenditore presso il quale è stata acquistata l'unità o a un tecnico autorizzato Yamaha per l'ispezione o la riparazione.

Alimentazione

- Non eseguire operazioni che potrebbero danneggiare il cavo di alimentazione.
 - Non posizionarlo nelle vicinanze di una fonte di calore.
 - Non piegarlo eccessivamente o modificarlo.
 - Non graffiarlo o spellarlo.
 - Non posizionarlo sotto un oggetto pesante.L'utilizzo di un cavo di alimentazione con i fili esposti potrebbe causare scosse elettriche o un incendio.
- Non toccare la spina o il cavo di alimentazione se vi è il rischio di fulmini. La mancata osservanza di tale precauzione potrebbe causare scosse elettriche.

- Utilizzare l'unità con la tensione di alimentazione stampata sulla stessa. Il mancato collegamento di una presa CA appropriata potrebbe causare un incendio, scosse elettriche o malfunzionamenti.
- Accertarsi di utilizzare il cavo di alimentazione fornito in dotazione. Inoltre, non utilizzare il cavo di alimentazione fornito per altre unità. La mancata osservanza di tali precauzioni potrebbe causare un incendio, ustioni o malfunzionamenti.
- Controllare periodicamente la spina elettrica ed eventualmente rimuovere la sporcizia o la polvere accumulata. La mancata osservanza di tale precauzione potrebbe causare un incendio o scosse elettriche.
- Durante l'installazione dell'unità, assicurarsi che la presa CA utilizzata sia facilmente accessibile. In caso di problemi o malfunzionamenti, spegnere immediatamente il dispositivo e scollegare la spina dalla presa di corrente CA. Anche quando l'interruttore di alimentazione è spento, a condizione che il cavo di alimentazione non sia staccato dalla presa CA, l'unità non si disconnette dalla sorgente di alimentazione.
- In caso di temporali con presenza di tuoni o fulmini, spegnere immediatamente l'unità e scollegare la spina di alimentazione dalla presa CA. La mancata osservanza di tale precauzione potrebbe causare malfunzionamenti.
- Se si prevede di non utilizzare l'unità per un periodo di tempo prolungato, scollegare il cavo di alimentazione dalla presa CA. La mancata osservanza di tale precauzione potrebbe causare malfunzionamenti.

Installazione

- Procedere all'installazione seguendo le istruzioni fornite nel manuale. La caduta o il capovolgimento potrebbe causare lesioni o danni.
- Verificare che l'installazione completata sia sicura e protetta. Inoltre, eseguire periodicamente ispezioni di sicurezza. La mancata osservanza di questa precauzione potrebbe causare la caduta dei dispositivi e conseguenti lesioni.

Non disassemblare

- Non disassemblare o modificare questa unità. La mancata osservanza di tale precauzione potrebbe causare scosse elettriche, lesioni o malfunzionamenti.

Esposizione all'acqua

- Non esporre l'unità alla pioggia, non usarla vicino all'acqua o in ambienti umidi o bagnati, non poggiare su di essa recipienti (come ad esempio vasi, bottiglie o bicchieri) contenenti liquidi che possano riversarsi in una delle aperture, né posizionarla in luoghi soggetti a infiltrazioni. Se un liquido quale l'acqua penetra nell'unità, potrebbe causare un incendio, scosse elettriche o malfunzionamenti.
- Non inserire o rimuovere la spina elettrica con le mani bagnate. Non maneggiare l'unità con mani umide. La mancata osservanza di tali precauzioni potrebbe causare scosse elettriche o malfunzionamenti.

Esposizione al fuoco

- Non posizionare oggetti accesi o fiamme vive in prossimità dell'unità per evitare il rischio di incendio.

Manutenzione e cura

- Non utilizzare prodotti chimici spray contenenti gas combustibile per la pulizia o la lubrificazione. Il gas combustibile resterà all'interno dell'unità, causando il rischio di esplosioni o incendi.

Precauzioni di utilizzo

- Prestare attenzione a non lasciar cadere o a far subire urti violenti all'unità. La mancata osservanza di tale precauzione potrebbe causare scosse elettriche, incendio o malfunzionamenti.

Utilizzo della batteria

- **NON INGERIRE LA BATTERIA, PERICOLO DI USTIONE CHIMICA**
Il telecomando fornito in dotazione con questo prodotto contiene una batteria a bottone. L'ingestione della batteria a bottone, in sole 2 ore, può causare gravi ustioni interne e anche la morte.
Conservare le batterie nuove e usate lontano dalla portata dei bambini. Se il vano batteria non si chiude saldamente, interrompere l'uso del prodotto e tenerlo lontano dalla portata dei bambini.
Se si sospetta che delle batterie possano essere state ingerite o introdotte in altre parti del corpo, consultare immediatamente un medico.
- Non disassemblare le batterie.
Se il contenuto della batteria viene a contatto con le mani o con gli occhi, potrebbe causare bruciature chimiche o cecità.
- Non smaltire le batterie nel fuoco.
Non esporre le batterie a temperature elevate, quali la luce solare diretta o il fuoco.
Tale operazione potrebbe determinare lo scoppio delle batterie e causare un incendio o lesioni.
- Non ricaricare batterie non ricaricabili.
Se si tenta di ricaricare una batteria non ricaricabile, questa potrebbe esplodere o dare luogo a perdite, possibili cause di cecità, bruciature chimiche o lesioni.
- In caso di perdite, evitare il contatto con il liquido delle batterie.
Il liquido delle batterie è corrosivo e potrebbe causare la perdita della vista o ustioni chimiche. In caso di perdite, evitare il contatto con il liquido delle batterie. Se il liquido delle batterie viene a contatto con gli occhi, la bocca o la cute, lavare immediatamente con acqua e rivolgersi a un medico.

Unità wireless

- Non utilizzare questa unità nelle vicinanze di dispositivi medici o all'interno di strutture mediche.
Le onde radio emesse dall'unità possono interferire con i dispositivi elettromedicali.
- Non utilizzare questa unità a una distanza inferiore a 15 cm da persone con pacemaker o defibrillatore.
Le onde radio emesse dall'unità possono interferire con dispositivi elettromedicali quali pacemaker o defibrillatore.



Questo contenuto indica "rischio di lesioni".

Alimentazione

- Non utilizzare prese CA in cui la spina di alimentazione non si blocca saldamente in posizione.
La mancata osservanza di tale precauzione potrebbe causare scosse elettriche o bruciature.
- Quando si scollega la spina di alimentazione, afferrare sempre la spina stessa e non il cavo.
Tirando il cavo lo si potrebbe danneggiare e causare scosse elettriche o un incendio.
- Inserire saldamente la spina di alimentazione nella presa CA.
Se si utilizza l'unità senza aver fissato saldamente la spina alla presa, della polvere potrebbe depositarsi sulla presa stessa causando un incendio o bruciature.

Installazione

- Non collocare l'unità in posizione instabile, per evitare che cada accidentalmente e che possa causare lesioni.
 - Nell'installare questa unità, fare in modo di non bloccare la dissipazione del calore.
 - Non coprire l'unità con un panno.
 - Non installare l'unità su un tappeto o sulla moquette.
 - Non bloccare i fori di ventilazione (feritoie) dell'unità.
 - Non installare l'unità modi diversi da quanto indicato.
 - Non utilizzare l'unità in locali angusti e scarsamente ventilati.
- La mancata osservanza di tali precauzioni potrebbe far sì che il calore resti imprigionato all'interno dell'unità, causando un incendio o malfunzionamenti. Assicurarsi che ci sia spazio sufficiente attorno all'unità: almeno 10 cm in alto, 10 cm ai lati e 10 cm sul lato posteriore.

- Non installare l'unità modi diversi da quanto indicato.
La mancata osservanza di tali precauzioni potrebbe causare malfunzionamenti o la caduta dell'unità, con conseguenti possibili lesioni.
- Non installare l'unità in luoghi in cui potrebbe venire a contatto con gas corrosivi o salsedine, oppure in luoghi con elevati livelli di fumo o vapore.
La mancata osservanza di tale precauzione potrebbe causare un malfunzionamento.
- Evitare di trovarsi nelle vicinanze dell'unità in caso di calamità quali ad esempio i terremoti.
Poiché l'unità potrebbe rovesciarsi o cadere e provocare lesioni, allontanarsi rapidamente dall'unità e ripararsi in un luogo sicuro.
- Prima di spostare l'unità, accertarsi di spegnerla e di scollegare tutti i cavi di collegamento.
La mancata osservanza di questa precauzione potrebbe danneggiare i cavi o causare la caduta dell'utente o di altre persone.
- Per il corretto montaggio a parete dell'unità, affidare l'intervento al rivenditore presso il quale è stata acquistata l'unità o a personale di assistenza qualificato.
La mancata osservanza di questa precauzione può causare la caduta dell'unità e conseguenti lesioni. L'installazione richiede competenza ed esperienza specializzate.

Danni all'udito

- Non utilizzare l'unità per periodi di tempo prolungati con il volume troppo alto, in quanto ciò potrebbe causare danni permanenti all'udito. Se si accusano disturbi uditivi come fischi o abbassamento dell'udito, rivolgersi a un medico.
- Prima di collegare l'unità ad altri dispositivi, spegnere tutti i dispositivi interessati.
La mancata osservanza di queste precauzioni potrebbe provocare scosse elettriche, danni all'udito o alle apparecchiature.

Manutenzione e cura

- Prima di pulire l'unità, rimuovere la spina elettrica dalla presa CA.
La mancata osservanza di tale precauzione potrebbe causare scosse elettriche.

Precauzioni di utilizzo

- Non introdurre oggetti estranei, quali metallo o carta, nelle aperture dell'unità.
La mancata osservanza di tale precauzione potrebbe causare scosse elettriche o malfunzionamenti.
- Conservare le parti di piccole dimensioni lontano dalla portata dei bambini.
Un bambino potrebbe involontariamente ingerirle.
- Non eseguire le operazioni riportate di seguito:
 - Salire o sedersi sull'apparecchio.
 - Poggiare oggetti pesanti sull'apparecchio.
 - Impilare l'apparecchio.
 - Premere pulsanti, interruttori, terminali I/O e così via con forza eccessiva.
 - Appendersi all'apparecchio.
 - Appoggiarsi all'apparecchio.
 La mancata osservanza di questa precauzione potrebbe causare lesioni personali o danni all'apparecchio.
- Non tirare i cavi collegati per evitare lesioni personali o danni all'unità conseguenti a un'eventuale caduta della stessa.

Utilizzo della batteria

- Non utilizzare batterie diverse da quelle specificate.
L'utilizzo di altri tipi di batterie potrebbe causare incendi, ustioni o eritemi dovuti alla fuoriuscita di liquido.
- Conservare le batterie lontano dalla portata dei bambini.
Un bambino potrebbe involontariamente ingerirle. La mancata osservanza di tale precauzione potrebbe inoltre causare eritemi cutanei dovuti alla fuoriuscita di liquido delle batterie.
- Non mettere le batterie in tasca o in una borsa, né lasciarle a contatto con altri oggetti in metallo.
La batteria potrebbe andare in corto circuito, scoppiare, provocare fuoriuscita di liquidi o causare un incendio o lesioni.
- Assicurarsi che tutte le batterie siano inserite correttamente rispetto alle indicazioni di polarità +/-.
La mancata osservanza di tale precauzione potrebbe causare un incendio, bruciature o eritemi cutanei dovuti alla perdita di liquidi.

- In caso di esaurimento delle batterie, oppure se si prevede di non utilizzare l'unità per molto tempo, rimuovere le batterie dal telecomando per evitare possibili fuoriuscite di liquido della batteria.
- Per la conservazione o lo smaltimento delle batterie, isolare l'area dei terminali con nastro adesivo o altro tipo di protezione.
La presenza di altre batterie od oggetti metallici potrebbe causare un incendio, bruciature o eritemi cutanei dovuti alla fuoriuscita di liquido.

AVVISI E INFORMAZIONI

Avviso

Indica i punti che è necessario osservare per evitare guasti, danni o malfunzionamenti del prodotto e perdita di dati.

Alimentazione

- Se si prevede di non utilizzare l'unità per un periodo di tempo prolungato, scollegare il cavo di alimentazione dalla presa. Anche se l'unità è stata spenta con [⏻](Standby/accensione), una quantità minima di corrente rimane presente.

Installazione

- Non utilizzare l'unità nelle vicinanze di altri apparecchi elettronici, quali televisori, radio o telefoni cellulari. La mancata osservanza di questa precauzione potrebbe causare disturbi al televisore o alla radio.
- Non utilizzare l'unità in luoghi esposti alla luce solare diretta, a temperature troppo basse o troppo alte (ad es. in prossimità di un termosifone), oppure esposti a polveri o vibrazioni eccessive. La mancata osservanza di questa precauzione può causare la deformazione del pannello dell'unità, il malfunzionamento dei componenti interni o l'instabilità del funzionamento.
- Se si utilizza una funzione wireless, evitare di installare l'unità in prossimità di scrivanie o pareti metalliche, forni a microonde o altri dispositivi di rete wireless. Eventuali ostacoli potrebbero ridurre la distanza di trasmissione.

Collegamenti

- Se si collegano unità esterne, accertarsi di leggere a fondo il manuale di ciascuna unità e di collegarle seguendo le istruzioni. La mancata osservanza delle istruzioni potrebbe causare malfunzionamenti dell'unità.
- Non collegare l'unità a unità di tipo industriale. Gli standard per le interfacce audio digitali per uso domestico e per uso industriale sono diversi. Questa unità è stata progettata per essere collegata a un'interfaccia audio digitale per uso domestico. Il collegamento a un'interfaccia audio digitale per uso industriale potrebbe causare il malfunzionamento dell'unità stessa e provocare danni agli altoparlanti.

Manipolazione

- Non collocare oggetti in vinile, plastica o gomma sull'unità. La mancata osservanza di questa precauzione potrebbe causare lo scolorimento o la deformazione del pannello dell'unità.
- Se la temperatura ambiente cambia drasticamente (ad esempio durante il trasporto dell'unità o in caso di riscaldamento o raffreddamento improvviso) e vi è il rischio che si sia formata della condensa nell'unità, non utilizzare l'unità né accendere l'alimentazione finché non è completamente asciutta. L'uso dell'unità al cui interno è presente della condensa può causare malfunzionamenti.

Manutenzione e cura

- Pulire l'unità con un panno morbido e asciutto. L'utilizzo di agenti chimici quali benzina o un solvente, prodotti per la pulizia o panni trattati chimicamente potrebbero causare scolorimento o deformazione.

Diffusori

- Non toccare le unità altoparlante. La mancata osservanza di questa precauzione potrebbe danneggiare le unità altoparlante.

Informazioni sullo smaltimento

- Smaltire le batterie esauste in conformità alle normative locali.

Informazioni per gli utenti sulla raccolta e lo smaltimento di vecchia attrezzatura e batterie usate



Questi simboli sui prodotti, sull'imballaggio e/o sui documenti che li accompagnano, indicano che i prodotti elettrici ed elettronici e le batterie non devono essere mischiati con i rifiuti generici.

Per il trattamento, il recupero e il riciclaggio appropriato di vecchi prodotti e batterie usate, si prega di portarli ai punti di raccolta designati, in accordo con la legislazione locale.



Smaltendo correttamente questi prodotti e batterie si potranno recuperare risorse preziose, oltre a prevenire potenziali effetti negativi sulla salute e l'ambiente che potrebbero sorgere a causa del trattamento improprio dei rifiuti.



Per ulteriori informazioni sulla raccolta e il riciclaggio di vecchi prodotti e batterie, si prega di contattare l'amministrazione comunale locale, il servizio di smaltimento dei rifiuti o il punto vendita dove sono stati acquistati gli articoli.

Pb

Per utenti imprenditori dell'Unione europea:

Se si desidera scartare attrezzatura elettrica ed elettronica, si prega di contattare il proprio rivenditore o il proprio fornitore per ulteriori informazioni.

Informazioni sullo smaltimento negli altri Paesi al di fuori dell'Unione europea:

Questi simboli sono validi solamente nell'Unione Europea; se si desidera scartare questi articoli, si prega di contattare le autorità locali o il rivenditore e richiedere informazioni sulla corretta modalità di smaltimento.

Note per il simbolo della batteria (in basso due esempi del simbolo):

È possibile che questo simbolo sia usato in combinazione con un simbolo chimico. Questo caso è conforme al requisito stabilito dalle Direttive UE sulle batterie relative agli elementi chimici contenuti.

(weee_battery_eu_it_02)

Informazioni

Indica note relative alle istruzioni, limitazioni delle funzioni e informazioni aggiuntive che potrebbero essere utili.

Informazioni sulla targhetta identificativa

Il numero di modello e quello di serie, i requisiti di alimentazione e altre informazioni del prodotto si trovano sulla piastrina o vicino alla stessa. La piastrina del prodotto si trova nella parte inferiore dell'unità. Annotare il numero di serie nello spazio indicato di seguito e conservare il manuale come documento di comprovazione dell'acquisto; in tal modo, in caso di furto, l'identificazione sarà più semplice.

Numero del modello

Numero di serie

(bottom_it_01)

Marchi di fabbrica



Prodotto su licenza di Dolby Laboratories. Dolby, Dolby Audio, Pro Logic e il simbolo della doppia D sono marchi di Dolby Laboratories.



Per i brevetti DTS, visitare <http://patents.dts.com>.

Prodotti su licenza di DTS, Inc. DTS, il Simbolo, DTS e il Simbolo insieme, DTS Digital Surround e DTS Virtual:X sono marchi registrati o marchi di fabbrica di DTS, Inc. negli Stati Uniti e/o in altri Paesi.

© DTS, Inc. Tutti i diritti riservati.

App StoreSM

App Store è un marchio di servizio di Apple Inc.



I termini HDMI, il logo HDMI e High-Definition Multimedia Interface sono marchi di fabbrica o marchi registrati di HDMI Licensing LLC negli Stati Uniti e in altri paesi.

x.v.ColorTM

"x.v.Color" è un marchio di fabbrica di Sony Corporation.





Il marchio denominativo e i loghi Bluetooth[®] sono marchi registrati di proprietà di Bluetooth SIG, Inc. e il loro utilizzo da parte di Yamaha Corporation avviene su licenza.

Blu-rayTM

"Blu-ray DiscTM", "Blu-rayTM" e i relativi loghi sono marchi di fabbrica di Blu-ray Disc Association.

Informazioni sul presente manuale

- Questo manuale è inteso per i seguenti lettori:
 - Gli utenti dell'unità
 - Il costruttore, l'installatore e il rivenditore che montano l'unità a parete
- In questo manuale, le informazioni importanti sono contrassegnate dalle parole riportate di seguito:
 -  **AVVERTENZA**
Questo contenuto indica "rischio di lesioni gravi o di morte".
 -  **ATTENZIONE**
Questo contenuto indica "rischio di lesioni".
 - **AVVISO**
Indica i punti che è necessario osservare per evitare guasti, danni o malfunzionamenti del prodotto e perdita di dati, nonché per proteggere l'ambiente.
 - **NOTA**
Indica note relative alle istruzioni, limitazioni delle funzioni e informazioni aggiuntive che potrebbero essere utili.
- Le illustrazioni e le schermate in questo manuale vengono fornite esclusivamente a scopo descrittivo.
- Le denominazioni sociali e i nomi dei prodotti riportati nel manuale sono marchi o marchi registrati delle rispettive società.
- Il software potrebbe essere modificato e aggiornato senza preavviso.

PRIMA DI UTILIZZARE L'UNITÀ

Caratteristiche

Introduzione

Questo sistema surround frontale, con i suoi subwoofer integrati, consente l'ascolto di un suono dinamico con i video riprodotti da un televisore.

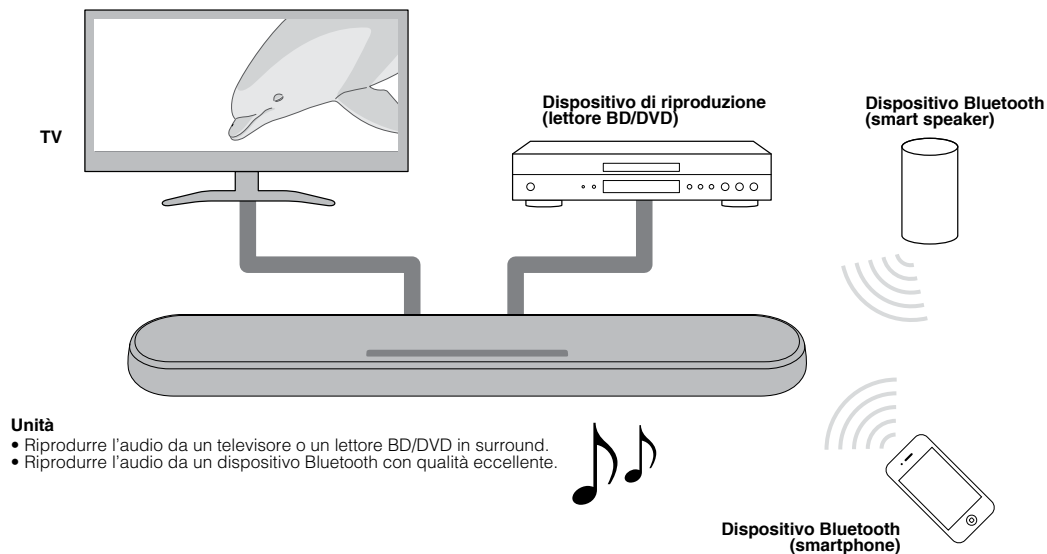

Riproduzione surround 3D

Il suono surround può essere sentito non solo da direzioni orizzontali, ma anche da altezze variabili utilizzando DTS Virtual:X. Per ulteriori informazioni, vedere quanto segue.

- “Riproduzione con suono surround 3D” (pag. 28)

Trasmissione di video HDR (High Dynamic Range) 4K

Video da alta risoluzione da un set-top box satellitare o via cavo, o da un lettore BD/DVD. Quando si utilizza un televisore che supporta Audio Return Channel (ARC), questa unità compatibile con ARC può essere collegata al televisore con un solo cavo HDMI. Per ulteriori informazioni, vedere quanto segue.

- “Se il televisore supporta il canale audio di ritorno (ARC)” (pag. 22)
- “Formati audio e video HDMI supportati” (pag. 48)

Funzione di controllo HDMI

Collega le funzioni del televisore e dell'unità utilizzando il telecomando del televisore. Per ulteriori informazioni, vedere quanto segue.

- “Uso del telecomando del televisore per controllare l'unità (controllo HDMI)” (pag. 33)

Supporto per la connessione multipunto di dispositivi Bluetooth

Riproduce facilmente contenuti da uno smartphone, tablet o PC compatibile con Bluetooth. L'unità supporta inoltre la connessione multipunto e può passare da un dispositivo Bluetooth all'altro per la riproduzione. La nostra esclusiva tecnologia Compressed Music

Enhancer migliora la qualità e le caratteristiche del suono, e consente di ascoltare un suono realistico e coinvolgente. Per ulteriori informazioni, vedere quanto segue.

- “Collegamento dell'unità a due dispositivi Bluetooth contemporaneamente (connessione multipunto)” (pag. 32)

App HOME THEATER CONTROLLER

HOME THEATER CONTROLLER, un'app gratuita per smartphone, consente di controllare facilmente l'unità da uno smartphone. Per ulteriori informazioni, vedere quanto segue.

- “Controllo dell'unità con l'app HOME THEATER CONTROLLER” (pag. 35)

Estensione dei bassi

La funzione di estensione dei bassi potenzia i bassi per offrire un suono più potente. Per ulteriori informazioni, vedere quanto segue.

- “Ascolto di suoni bassi migliorati (estensione dei bassi)” (pag. 29)

Clear voice

La funzione Clear voice rende più chiaro il parlato come quello di dialoghi e narrazioni. Per ulteriori informazioni, vedere quanto segue.

- “Riproduzione chiara della voce umana (Clear voice)” (pag. 29)

Accessori

Controllo degli accessori

Accertare di aver ricevuto tutti i seguenti accessori.



Unità



Telecomando
* Una batteria al litio CR2025 è già stata inserita nel telecomando.



Cavo di alimentazione



Cavo audio digitale ottico

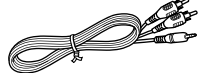

Cavo audio analogico
(cavo con spina RCA (Sx/Dx)-mini-plug da 3,5 mm)

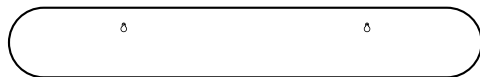

Dima di montaggio
* Da usare per il montaggio a parete dell'unità.



Distanziatori (x 2/foglio)
* Da usare per il montaggio a parete dell'unità.



Manuale di istruzioni
(questo libretto)

Utilizzo del telecomando

Preparazione del telecomando

Rimuovere la linguetta isolante della batteria prima di tentare di usare il telecomando.

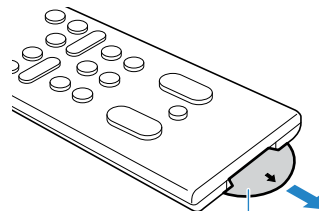

Linguetta isolante della batteria

Distanza operativa del telecomando

Utilizzare il telecomando entro la distanza indicata nella figura seguente.

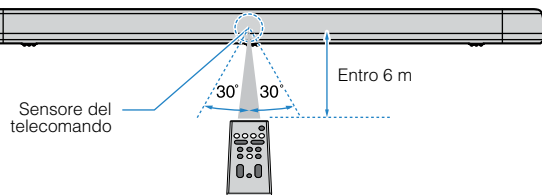

NOTA

Quando l'unità è montata a parete, puntare il telecomando verso il sensore del telecomando sul pannello superiore. Per ulteriori informazioni, vedere quanto segue.

- "Nomi e funzioni delle parti del pannello anteriore/superiore" (pag. 17)
- "Montaggio a parete dell'unità" (pag. 50)

Sostituzione della batteria del telecomando

Tenere premuta la linguetta di sgancio nella direzione indicata da [A], quindi estrarre lentamente la porta batteria nella direzione indicata da [B].

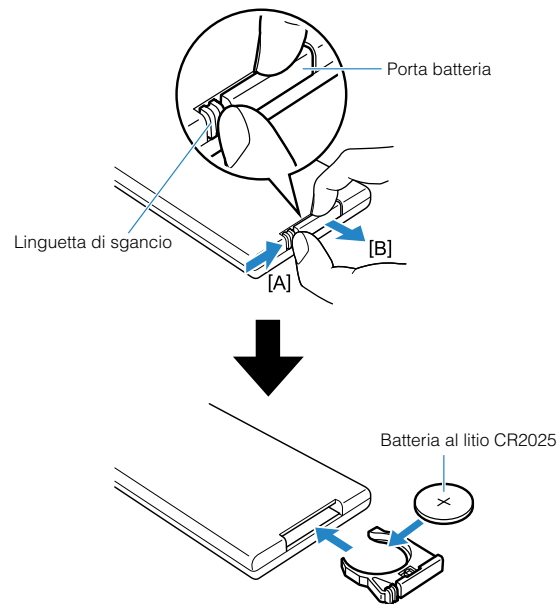

Nomi e funzioni delle parti

Nomi e funzioni delle parti del pannello anteriore/superiore

I nomi e le funzioni delle parti dei pannelli anteriore e superiore sono descritti di seguito.

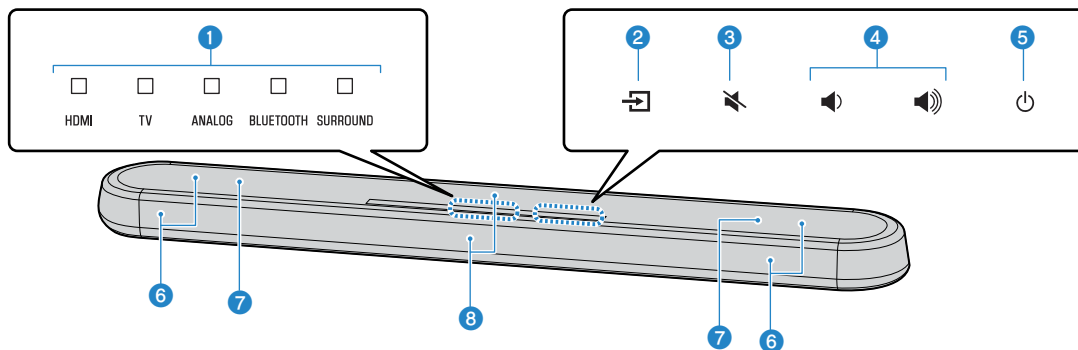

1 Indicatori

Gli indicatori sul pannello superiore lampeggiano o si accendono per indicare lo stato di funzionamento e di impostazione. In questo manuale, lo stato degli indicatori, ovvero spento, acceso e lampeggiante, è rappresentato nelle illustrazioni sotto.

Spento

Acceso

 Lampeggiante

NOTA

La luminosità degli indicatori può essere regolata con DIMMER sul telecomando. Per ulteriori informazioni, vedere quanto segue.

- "Variazione della luminosità degli indicatori (DIMMER)" (pag. 36)

2 (ingresso)

Seleziona la sorgente di ingresso da riprodurre (pag. 26).

3 (disattivazione dell'audio)

Disattiva l'uscita audio (pag. 26). Toccare nuovamente per riattivare l'audio.

4 / (volume +/-)

Regolano il volume (pag. 26).

5 (accensione)

Accende o spegne l'unità.

NOTA

Quando è attiva la funzione di standby automatico, l'unità si può spegnere automaticamente (pag. 38).

6 Diffusori

7 Doppi subwoofer integrati

I subwoofer integrati si trovano nella parte superiore dell'unità.

⑥ Sensori del telecomando

Ricevono i segnali infrarossi dal telecomando dell'unità (pag. 16).

NOTA

- ②, ③, ④ e ⑤ are sono sensori di tocco. Toccare le icone con le dita per controllare le funzioni.
- Non collocare oggetti sul touch panel, in quanto ciò può causare operazioni indesiderate.
- Quando il controllo dal touch panel è disattivato, dal touch panel non può essere eseguita nessuna operazione. Ciò impedisce l'azionamento accidentale dell'unità. Per i dettagli, consultare quanto segue:
 - “Attivazione/disattivazione del controllo da touch panel (funzione di blocco bambini)” (pag. 38)

Nomi dei componenti e funzioni del pannello posteriore

I nomi dei componenti e le funzioni del pannello posteriore sono descritti di seguito.

Le illustrazioni in questo manuale includono le etichette vicine alle prese sul lato inferiore dell'unità, per facilitarne l'identificazione.

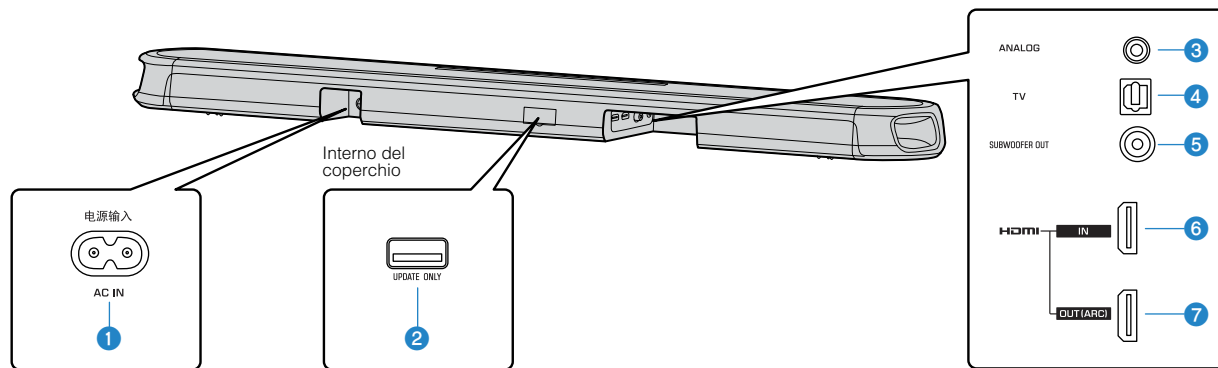

1 Presa AC IN

Collegare il cavo di alimentazione dell'unità (pag. 25).

2 Presa UPDATE ONLY

Per l'aggiornamento del firmware dell'unità. La presa si trova all'interno del coperchio.

Per maggiori dettagli, consultare le istruzioni fornite con il firmware.

3 Presa di ingresso ANALOG

Per il collegamento di un dispositivo esterno con un cavo con spina mini stereo da 3,5 mm e l'ingresso di segnali audio (pag. 24).

4 Presa di ingresso TV

Per il collegamento di un televisore con un cavo audio digitale ottico e l'ingresso di segnali audio (pag. 23).

5 Presa SUBWOOFER OUT

Per il collegamento di un subwoofer esterno con un cavo RCA mono (pag. 25).

6 Presa HDMI IN

Per il collegamento di un dispositivo di riproduzione compatibile con HDMI, come ad esempio un lettore BD/DVD, un sintonizzatore televisivo satellitare o via cavo, una console per giochi, e l'ingresso di segnali video/audio (pag. 24).

7 Presa HDMI OUT (ARC)

Per il collegamento a una TV compatibile con HDMI e la trasmissione dei segnali video e audio (pag. 22). Quando si utilizza un televisore che supporta il canale audio di ritorno (ARC, Audio Return Channel), attraverso questa presa è possibile anche l'ingresso del segnale audio del televisore.

Nomi dei componenti e funzioni del telecomando

I nomi dei componenti e le funzioni del telecomando in dotazione sono descritti di seguito.

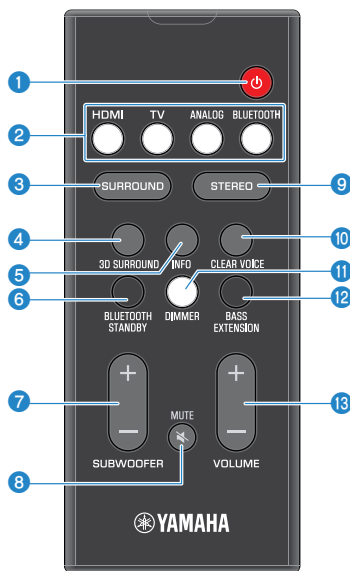

1 Tasto (accensione)

Accende/spegne l'unità.

Accesa



HDMI TV ANALOG BLUETOOTH SURROUND

L'indicatore dell'ultima sorgente di ingresso selezionata è acceso.

Spesta (funzione standby Bluetooth attivata) (pag. 39)



HDMI TV ANALOG BLUETOOTH SURROUND

2 Tasti di ingresso

Selezionano la sorgente di ingresso da riprodurre.

- HDMI : Suono da un dispositivo collegato alla presa HDMI IN (pag. 24)
- TV : Audio del televisore (pag. 22)
- ANALOG : Suono da un dispositivo collegato alla presa di ingresso ANALOG (pag. 24)
- BLUETOOTH : Suono da un dispositivo Bluetooth (pag. 32)

3 Tasto SURROUND

Passa alla riproduzione surround (pag. 28).

4 Tasto 3D SURROUND

Passa alla riproduzione surround 3D (pag. 28).

5 Tasto INFO

Fornisce informazioni sul segnale audio della sorgente di ingresso in riproduzione o sull'impostazione delle estensioni dei bassi (pag. 34).

6 Tasto BLUETOOTH STANDBY

Tenere premuto per più di 3 secondi per attivare/disattivare la funzione standby Bluetooth (pag. 39).

7 Tasto SUBWOOFER (+/-)

Regola il volume del subwoofer (pag. 26).

8 Tasto MUTE

Disattiva l'uscita audio (pag. 26). Premere nuovamente il tasto per riattivare l'audio.

9 Tasto STEREO

Passa alla riproduzione stereo (a 2 canali) (pag. 28).

10 Tasto CLEAR VOICE

Attiva/disattiva la funzione Clear voice (pag. 29).

11 Tasto DIMMER

Cambia la luminosità degli indicatori (pag. 36).

12 Tasto BASS EXTENSION

Attiva/disattiva la funzione di estensione dei bassi (pag. 29).

13 Tasto VOLUME (+/-)

Regola il volume dell'unità (pag. 26).

PREPARAZIONE

1 Installazione

Installazione dell'unità su un supporto per televisore ecc.

Posizionare l'unità su un supporto per televisore ecc. con il touch panel rivolto verso l'alto.

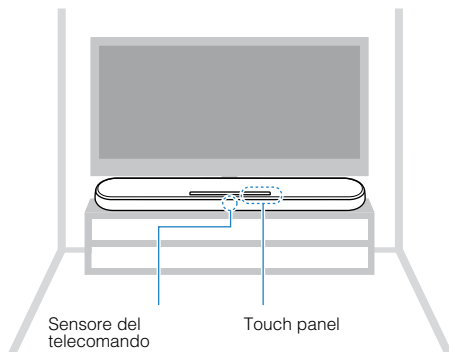

AVVISO

- Non sovrapporre direttamente l'unità e un lettore BD/DVD o un altro dispositivo. Ciò può causare malfunzionamenti a causa delle vibrazioni.
- Evitare di toccare, e non collocare oggetti pesanti o esercitare pressione sui diffusori (parte coperta di tessuto) nella parte superiore dell'unità. Ciò può danneggiare i diffusori.
- L'unità contiene diffusori non schermati magneticamente. Non collocare oggetti sensibili ai campi magnetici (dischi rigidi ecc.)

NOTA

L'unità può anche essere montata a parete. Per un'installazione sicura è necessario avere qualche competenza in materia edilizia. Affidare il montaggio a parete dell'unità a un rivenditore o un tecnico qualificato. Per i dettagli, consultare quanto segue:

- "Informazioni per rivenditori o tecnici qualificati" (pag. 50)

2 Collegamento di una TV

Se il televisore supporta il canale audio di ritorno (ARC)

Collegare il televisore, che supporta Audio Return Channel (ARC), all'unità con un cavo HDMI (in vendita separatamente).

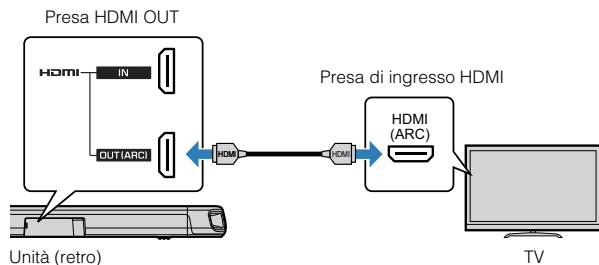

Cos'è Audio Return Channel (ARC)?

Perché l'unità possa riprodurre l'audio proveniente da un televisore, solitamente il televisore deve essere collegato all'unità sia con un cavo audio che con un cavo HDMI. Tuttavia, se il televisore supporta Audio Return Channel (ARC), l'unità può ricevere in ingresso i segnali audio provenienti dal televisore tramite lo stesso cavo HDMI impiegato per l'uscita dei segnali video dall'unità al televisore.

NOTA

- Collegare un cavo HDMI alla presa del televisore che supporta il canale audio di ritorno (presa contrassegnata dalla scritta "ARC").
- Attivare la funzione di controllo HDMI dell'unità in modo da attivare Audio Return Channel (ARC). Per ulteriori informazioni, vedere quanto segue.
 - "Configurazione della funzione di controllo HDMI" (pag. 36)
- Utilizzare un cavo HDMI a 19 pin che rechi il logo HDMI stampigliato. Per evitare la degradazione della qualità del segnale, si consiglia di utilizzare un cavo di lunghezza massima di 5 m.
- Utilizzare un cavo HDMI premium ad alta velocità per la riproduzione di contenuti video 3D e 4K.
- L'unità supporta HDCP versione 2.2, una tecnologia di protezione dalla copia. Per la riproduzione di video 4K, collegare l'unità alla presa di ingresso HDMI (compatibile con HDCP2.2) di un televisore conforme con HDCP 2.2.
- La presa di ingresso del televisore non può essere utilizzata quando all'unità è collegato un televisore che supporta il canale audio di ritorno.

Collegamento di un televisore che non supporta il canale audio di ritorno (ARC)

Collegare il televisore all'unità tramite un cavo HDMI (in vendita separatamente) e un cavo audio digitale ottico (in dotazione).

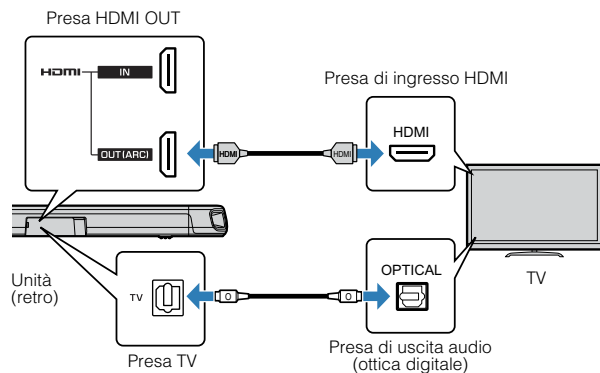

NOTA

- Utilizzare un cavo HDMI a 19 pin che rechi il logo HDMI stampigliato. Per evitare la degradazione della qualità del segnale, si consiglia di utilizzare un cavo di lunghezza massima di 5 m.
- Utilizzare un cavo HDMI premium ad alta velocità per la riproduzione di contenuti video 3D e 4K.
- L'unità supporta HDCP versione 2.2, una tecnologia di protezione dalla copia. Per la riproduzione di video 4K, collegare l'unità alla presa di ingresso HDMI (compatibile con HDCP2.2) di un televisore conforme con HDCP 2.2.
- Quando si collega il cavo audio digitale ottico in dotazione, assicurarsi di rimuovere il cappuccio e controllare l'orientamento della spina prima di collegarla.
- Se il televisore non è dotato di presa ottica, collegare la presa di uscita audio del televisore alle prese di ingresso ANALOG dell'unità. Per ulteriori informazioni, vedere quanto segue.
 - “Collegamento analogico con un dispositivo di riproduzione” (pag. 24)

3 Collegamento dei dispositivi di riproduzione

Collegamento HDMI con un dispositivo di riproduzione

Collegare all'unità un dispositivo di riproduzione quale un lettore BD/DVD con un cavo HDMI (in vendita separatamente). Usare il cavo HDMI per collegare al meglio un dispositivo di riproduzione dotato di presa di uscita HDMI.

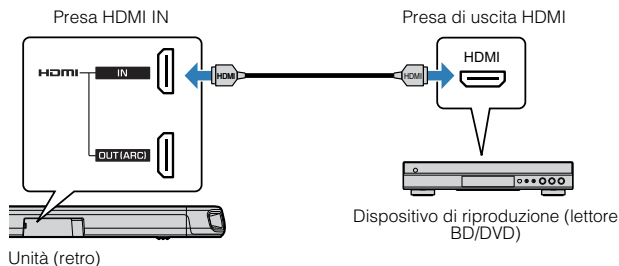

NOTA

- Una volta attivata la funzione di controllo HDMI, i contenuti video e audio provenienti dai dispositivi di riproduzione possono venire emessi dal televisore anche se l'unità è spenta (pass-through del segnale HDMI). Per ulteriori informazioni, vedere quanto segue.
 - “Configurazione della funzione di controllo HDMI” (pag. 36)
- Utilizzare un cavo HDMI a 19 pin che rechi il logo HDMI stampigliato. Per evitare la degradazione della qualità del segnale, si consiglia di utilizzare un cavo di lunghezza massima di 5 m.
- Utilizzare un cavo HDMI premium ad alta velocità per la riproduzione di contenuti video 3D e 4K.
- L'unità supporta HDCP versione 2.2, una tecnologia di protezione dalla copia. Per la riproduzione di video 4K, collegare l'unità alla presa di uscita HDMI (compatibile con HDCP2.2) di un lettore BD/DVD conforme con HDCP 2.2.

Collegamento analogico con un dispositivo di riproduzione

Collegare all'unità un dispositivo di riproduzione, quale una console per giochi o un televisore privo di uscita audio digitale ottica, usando un cavo con spina mini stereo da 3,5 mm (in dotazione).

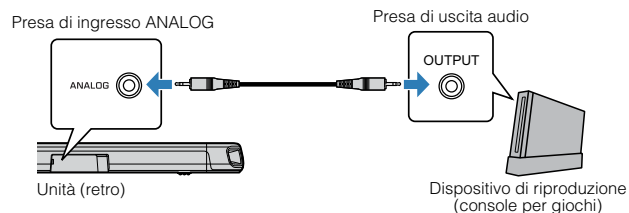

ATTENZIONE

- Se il volume può essere regolato sul dispositivo collegato alla presa di ingresso ANALOG dell'unità, per evitare che il volume sia più alto del previsto, regolare il volume di tale dispositivo allo stesso livello di quello degli altri dispositivi collegati alle prese HDMI IN dell'unità.

NOTA

Quando si collega il dispositivo video, collegare direttamente l'uscita video del dispositivo video all'ingresso video del televisore.

4 Collegamento di un subwoofer esterno

Collegamento di un subwoofer esterno

L'unità è dotata di due subwoofer integrati. È tuttavia possibile collegare un subwoofer esterno dotato di amplificatore integrato per migliorare i suoni a bassa frequenza.

Collegare all'unità il subwoofer esterno con un cavo RCA mono (in vendita separatamente).

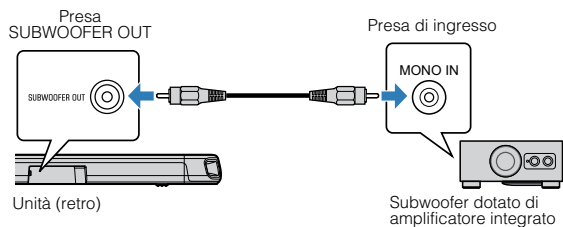

NOTA

Il suono viene emesso sia dai subwoofer integrati che dal subwoofer esterno.

5 Collegamento del cavo di alimentazione

Collegamento del cavo di alimentazione

Una volta completati tutti i collegamenti, collegare il cavo di alimentazione in dotazione alla presa AC IN dell'unità e alla presa di corrente CA.

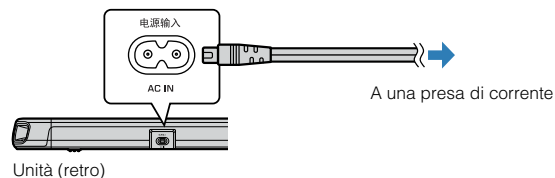



RIPRODUZIONE

Operazioni di base

Procedura di base per la riproduzione

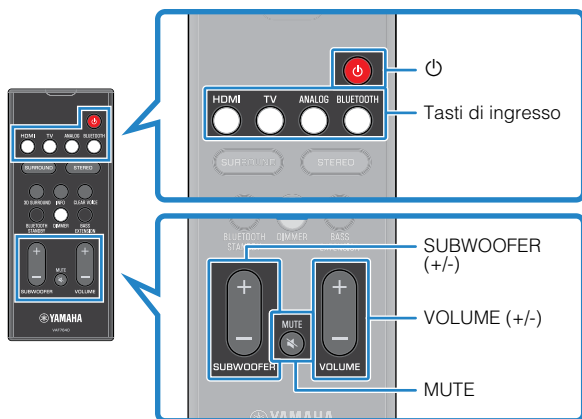
La procedura di base per riprodurre musica è la seguente.



- 1 Premere  per accendere l'unità.
- 2 Accendere i dispositivi esterni (ad esempio il televisore, il lettore BD/DVD o la console per giochi) collegati all'unità.

- 3 Utilizzare i tasti di ingresso per selezionare una sorgente di ingresso da riprodurre.

HDMI: Suono da un dispositivo collegato alla presa HDMI IN

TV: Audio dal televisore

ANALOG: Suono da un dispositivo collegato alla presa di ingresso ANALOG

BLUETOOTH: Suono da un dispositivo Bluetooth

L'indicatore della sorgente di ingresso selezionata si accende.

Esempio

Quando è selezionato il televisore



- 4 Avviare la riproduzione sul dispositivo esterno selezionato al passaggio 3.

5 Per regolare il volume, premere VOLUME (+/-).



Se l'audio viene riprodotto sia dai diffusori del televisore che dall'unità, disattivare l'audio del televisore.

6 Regolare le impostazioni audio secondo le proprie preferenze.

NOTA

- Per i dettagli sulle impostazioni audio, vedere quanto segue:
 - “Riproduzione con suono surround 3D” (pag. 28)
 - “Riproduzione con suono surround” (pag. 28)
 - “Riproduzione con suono stereo a 2 canali” (pag. 28)
 - “Riproduzione chiara della voce umana (Clear voice)” (pag. 29)
 - “Ascolto di suoni bassi migliorati (estensione dei bassi)” (pag. 29)
- Per i dettagli sulla riproduzione di file musicali memorizzati in un dispositivo Bluetooth, vedere quanto segue:
 - “Ascolto di musica memorizzata in un dispositivo Bluetooth[®]” (pag. 30)
- Per disattivare l'audio, premere MUTE. Per riattivare l'audio, premere nuovamente MUTE.



Lampeggiante (audio disattivato)

- Quando l'audio inviato in ingresso alla presa HDMI IN viene riprodotto dal televisore, il livello del volume non cambia neanche se si preme il tasto VOLUME (+/-) o MUTE.
- Per regolare il volume del subwoofer, premere SUBWOOFER (+/-). È possibile regolare il volume del subwoofer separatamente da quello generale.



- Quando si riproduce audio/video da un dispositivo collegato al televisore, selezionare il televisore come sorgente di ingresso dell'unità, e selezionare il dispositivo di riproduzione con il selettore di ingresso del televisore.

Ascolto dei suoni preferiti

Riproduzione con suono surround 3D

Premere 3D SURROUND per passare alla riproduzione surround 3D in base alla sorgente di ingresso o alle preferenze personali.

Quando è selezionata la riproduzione surround 3D, DTS Virtual:X consente di sentire il suono non solo da direzioni orizzontali, ma anche da altezze variabili.

L'indicatore SURROUND si accende in blu.



3D SURROUND



SURROUND
Acceso (blu)

NOTA

Le modalità surround TV Program, Movie, Music, Sports o Game possono essere selezionate usando l'app HOME THEATER CONTROLLER installata in uno smartphone che supporti la funzione Bluetooth. Per ulteriori informazioni, vedere quanto segue.

- "Controllo dell'unità con l'app HOME THEATER CONTROLLER" (pag. 35)

Riproduzione con suono surround

Premere SURROUND per passare alla riproduzione surround in base alla sorgente di ingresso o alle preferenze personali.

L'indicatore SURROUND si accende in bianco.



SURROUND
Acceso (bianco)

NOTA

Le modalità surround TV Program, Movie, Music, Sports o Game possono essere selezionate usando l'app HOME THEATER CONTROLLER installata in uno smartphone che supporti la funzione Bluetooth. Per ulteriori informazioni, vedere quanto segue.

- "Controllo dell'unità con l'app HOME THEATER CONTROLLER" (pag. 35)

Riproduzione con suono stereo a 2 canali

Premere STEREO per passare alla riproduzione stereo a due canali. È possibile riprodurre le sorgenti con la modalità audio preferita.

Quando è attivata la riproduzione stereo, l'indicatore SURROUND si spegne.



SURROUND
Spento

Riproduzione chiara della voce umana (Clear voice)

Premere CLEAR VOICE per attivare la funzione Clear voice. Le voci umane, quali i dialoghi dei film e dei programmi televisivi, o i notiziari e le telecronache sportive, vengono riprodotti chiaramente.

Premere nuovamente il tasto per disattivare la funzione.

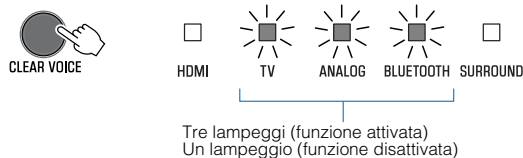

NOTA

Premere INFO per verificare se la funzione Clear voice sia attivata o disattivata. Per i dettagli, consultare quanto segue:

- "Visualizzazione delle informazioni sull'audio con la riproduzione" (pag. 34)

Ascolto di suoni bassi migliorati (estensione dei bassi)

Premere BASS EXTENSION per attivare la funzione di estensione dei bassi. È possibile ascoltare suoni bassi migliorati e un suono più potente.

Premere nuovamente il tasto per disattivare la funzione.

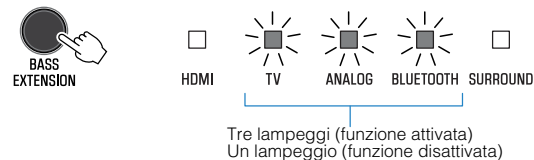

NOTA

Premere INFO per verificare se la funzione di estensione dei bassi sia attivata o disattivata. Per i dettagli, consultare quanto segue:

- "Visualizzazione delle informazioni sull'audio con la riproduzione" (pag. 34)

Uso di un dispositivo Bluetooth®

Ascolto di musica memorizzata in un dispositivo Bluetooth®

I file musicali memorizzati in un dispositivo Bluetooth, come uno smartphone, uno smart speaker o un lettore musicale digitale, possono essere riprodotti dall'unità tramite una connessione wireless.

L'unità può essere collegata a due dispositivi Bluetooth contemporaneamente (la musica non può essere riprodotta da entrambi i dispositivi contemporaneamente).

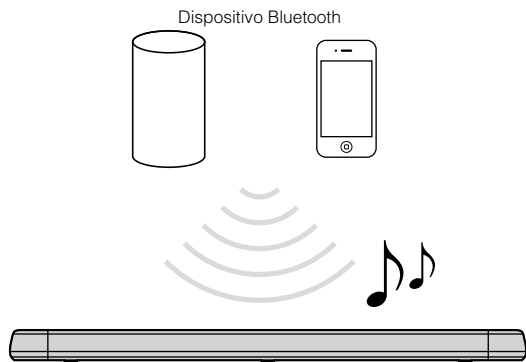

NOTA

La funzione standby Bluetooth è attiva per impostazione predefinita. Quando un dispositivo Bluetooth viene collegato a questa unità mentre l'unità è spenta, l'unità si accenderà e sarà immediatamente pronta per la riproduzione dell'audio dal dispositivo Bluetooth. Per i dettagli, consultare quanto segue:

- "Configurazione della funzione di standby Bluetooth" (pag. 39)

1 Premere BLUETOOTH per selezionare "Bluetooth" come sorgente di ingresso.

L'indicatore BLUETOOTH dell'unità lampeggia.



Lampeggiante

NOTA

Se i dispositivi Bluetooth sono stati connessi in precedenza, alla pressione di BLUETOOTH l'unità si connette all'ultimo dispositivo riprodotto.

2 Attivare la funzione Bluetooth del dispositivo Bluetooth.

Nel dispositivo Bluetooth appare l'elenco dei dispositivi Bluetooth.

3 Selezionare “ATS-1080 Yamaha” (o “YamahaAV”) dall’elenco.

Se viene richiesto un codice (PIN), inserire il numero “0000”.

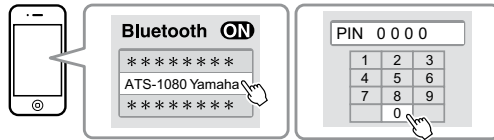

Una volta stabilita la connessione tra il dispositivo Bluetooth e l’unità, sul dispositivo Bluetooth viene visualizzato un messaggio di completamento, e sull’unità si accende l’indicatore BLUETOOTH.



4 Riprodurre un brano sul dispositivo Bluetooth.

L’unità inizia la riproduzione dell’audio dal dispositivo Bluetooth.

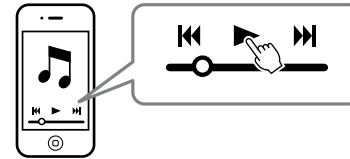

NOTA

- Per chiudere la connessione Bluetooth, eseguire una delle operazioni seguenti.
 - Disattivare la funzione Bluetooth del dispositivo Bluetooth.
 - Tenere premuto BLUETOOTH per più di 3 secondi.
 - Selezionare una sorgente di ingresso diversa da Bluetooth con i tasti di ingresso dell’unità.
 - Spegnerne l’unità.
- Se la connessione Bluetooth viene terminata quando l’ingresso dell’unità è BLUETOOTH, l’indicatore BLUETOOTH lampeggia e l’unità passa allo stato di attesa della connessione.
- Regolare come necessario il livello del volume del dispositivo Bluetooth.
- Eseguire la connessione Bluetooth con il dispositivo e l’unità a una distanza pari o inferiore a 10 m.
- Per ulteriori informazioni, vedere la documentazione fornita con il dispositivo Bluetooth.

Collegamento dell'unità a due dispositivi Bluetooth contemporaneamente (connessione multipunto)

L'unità può essere collegata a due dispositivi Bluetooth contemporaneamente.

Per passare da un dispositivo Bluetooth all'altro per la riproduzione, seguire queste istruzioni.

1 Arrestare la riproduzione dal dispositivo Bluetooth correntemente in riproduzione.

2 Avviare la riproduzione sull'altro dispositivo Bluetooth.

L'unità inizia la riproduzione dell'audio dall'altro dispositivo Bluetooth.

NOTA

Quando si collega all'unità un dispositivo Bluetooth mai collegato ad essa in precedenza, scollegare il dispositivo Bluetooth correntemente connesso e collegare il nuovo dispositivo Bluetooth.

Funzioni utili per la riproduzione

Uso del telecomando del televisore per controllare l'unità (controllo HDMI)

La funzione di controllo HDMI coordina il funzionamento del televisore e dell'unità, consentendo di controllare l'unità con il telecomando del televisore.

Quando l'unità è collegata a un televisore con un cavo HDMI, è possibile usare il telecomando del televisore per eseguire le seguenti operazioni.

Operazioni che possono essere controllate dal telecomando del televisore

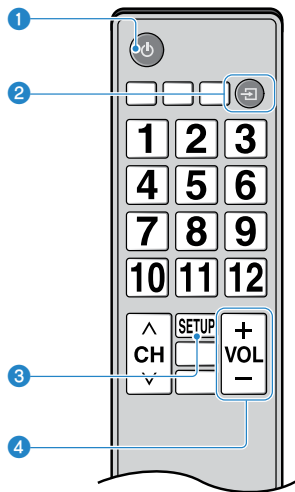

1 Accensione/spegnimento

Il televisore e l'unità si accendono/spengono contemporaneamente.

2 Cambio della sorgente di ingresso

La sorgente di ingresso dell'unità cambia quando viene cambiata la sorgente di ingresso del televisore.

Ad esempio, quando sul televisore è selezionato un programma televisivo, l'unità seleziona come sorgente di ingresso audio la presa HDMI OUT (ARC) usando la funzione ARC o la presa di ingresso TV.

Inoltre, quando è selezionato un lettore BD/DVD collegato alla presa HDMI IN dell'unità, anche l'unità seleziona come sorgente di ingresso HDMI quando il lettore BD/DVD viene selezionato con il telecomando del televisore.

3 Cambio del dispositivo di uscita audio

È possibile cambiare il dispositivo di uscita audio al televisore o all'unità.

4 Regolazione del volume

Il volume dell'unità può essere regolato quando l'uscita audio del televisore è impostata sull'unità.

NOTA

- Se non è possibile controllare l'unità con il telecomando del televisore, configurare la funzione di controllo HDMI del televisore e dell'unità. Per ulteriori informazioni, vedere quanto segue.
 - “Configurazione della funzione di controllo HDMI” (pag. 36)
- La sorgente di ingresso può essere cambiata mentre l'unità è spenta (pass-through del segnale HDMI).
- Il volume indicato dal televisore e quello indicato dall'unità potrebbero non essere uguali.

Visualizzazione delle informazioni sull'audio con la riproduzione

Lo stato degli indicatori mostra il tipo di segnale audio in riproduzione, se Dolby Pro Logic II sia attivato o meno, come anche le impostazioni di estensione dei bassi e Clear voice.

1 Premere INFO sul telecomando.

Gli indicatori dell'unità mostrano le seguenti informazioni sull'audio per tre secondi subito dopo la pressione di INFO.

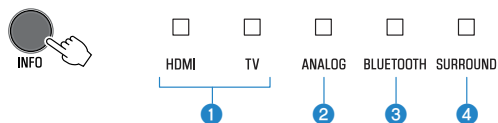

- 1 Tipo di segnale audio.**
HDMI acceso (bianco): Dolby Digital
HDMI acceso (rosso): DTS
TV acceso (bianco): AAC
HDMI e TV spenti: PCM/ingresso analogico/nessun ingresso
- 2 Attivazione o meno di Dolby Pro Logic II. Dolby Pro Logic II viene attivato automaticamente durante la riproduzione in surround di segnali stereo a 2 canali.**
Acceso: Attivato
Spento: Disattivato
- 3 Impostazione della funzione di estensione dei bassi.**
Acceso: Attivato
Spento: Disattivato
- 4 Impostazione della funzione Clear voice.**
Acceso: Attivato
Spento: Disattivato

Controllo dell'unità con l'app HOME THEATER CONTROLLER

Installando l'app gratuita HOME THEATER CONTROLLER in un dispositivo mobile quale uno smartphone, è possibile controllare l'unità dal dispositivo mobile. In aggiunta alle funzioni di base dell'unità, con l'app è possibile configurare varie funzioni, quali la selezione della modalità surround e la regolazione dei toni in modo più preciso di quanto non sia possibile con il telecomando.

Per maggiori informazioni sull'app HOME THEATER CONTROLLER, consultare le informazioni sul prodotto nel sito Web di Yamaha.

CONFIGURAZIONI

Configurazione di varie funzioni

Variazione della luminosità degli indicatori (DIMMER)

È possibile variare la luminosità degli indicatori dell'unità.

Ad ogni pressione di DIMMER, la luminosità degli indicatori cambia nella seguente sequenza:

Luminosità ridotta (impostazione predefinita) → Spenti →
Luminosità elevata → Luminosità ridotta → ...



Gli indicatori si accendono con luminosità elevata subito dopo che viene eseguita qualche operazione, e dopo qualche secondo passano alla luminosità specificata.

Configurazione della funzione di controllo HDMI

È possibile attivare o disattivare la funzione di controllo HDMI (funzione di collegamento) dell'unità. Questa funzione coordina il funzionamento del televisore e dell'unità, consentendo di controllare l'unità con il telecomando del televisore.

Questa funzione è attiva per impostazione predefinita.

1 Spegnerne l'unità.

2 Tenere premuto HDMI per almeno tre secondi.

La funzione di controllo HDMI viene attivata o disattivata, e l'unità si accende. L'indicatore mostra lo stato della funzione di controllo HDMI per alcuni secondi subito dopo l'accensione dell'unità.



TV

Acceso (funzione attivata;
impostazione predefinita)
Spento (funzione disattivata)

NOTA

- Attivare la funzione di controllo HDMI quando si collega un televisore che supporta Audio Return Channel (ARC), oppure quando si usa la funzione pass-through del segnale HDMI. Per ulteriori informazioni, vedere quanto segue.
 - “Se il televisore supporta il canale audio di ritorno (ARC)” (pag. 22)
 - “Uso del telecomando del televisore per controllare l'unità (controllo HDMI)” (pag. 33)
- Se non è possibile controllare l'unità con il telecomando del televisore, verificare che la funzione di controllo HDMI sia attiva sia nell'unità che nel televisore. Per ulteriori informazioni, vedere quanto segue.
 - “Non è possibile controllare l'unità usando il telecomando del televisore” (pag. 42)
- Quando la funzione di controllo HDMI è disattivata, il consumo elettrico dell'unità è ridotto.

Configurazione dell'uscita audio HDMI

È possibile selezionare il dispositivo dal quale l'audio in ingresso dalla presa HDMI IN dell'unità viene riprodotto quando la funzione di controllo HDMI è disattivata. L'audio HDMI viene emesso dall'unità per impostazione predefinita.

Impostazioni

L'unità (impostazione predefinita)	Il segnale audio HDMI in ingresso viene riprodotto dall'unità.
TV Play	Il segnale audio HDMI in ingresso viene riprodotto dal televisore.

1 Spegnere l'unità.

2 Tenere premuto SURROUND per almeno tre secondi.

L'uscita audio HDMI passa tra l'unità e il televisore, e l'unità si accende. L'indicatore mostra lo stato dell'uscita audio HDMI per alcuni secondi subito dopo l'accensione dell'unità.



ANALOG

Acceso (l'audio viene riprodotto dall'unità; impostazione predefinita)
Spento (l'audio viene riprodotto dal televisore)

NOTA

- Durante la riproduzione di un segnale audio in ingresso HDMI dal televisore, non è possibile usare l'unità per regolare il volume. Regolare il volume dal televisore.
- Per i dettagli sulla funzione di controllo HDMI, vedere quanto segue:
 - “Configurazione della funzione di controllo HDMI” (pag. 36)
- Per configurare l'uscita audio HDMI con la funzione di controllo HDMI attiva, selezionare il dispositivo di uscita audio configurato per il televisore collegato all'unità.
- I segnali video HDMI in ingresso alla presa HDMI IN dell'unità sono sempre emessi dalla presa HDMI OUT (ARC) dell'unità.

Impostazione della funzione di standby automatico dell'unità

Attivando la funzione di standby automatico dell'unità, si evita che l'unità rimanga accesa quando non è utilizzata. Quando è attiva la funzione di spegnimento automatico, l'unità si spegne automaticamente nelle seguenti situazioni.

- Nessuna operazione per 8 ore
- Nessun ingresso audio e nessuna operazione per 20 minuti quando Bluetooth o HDMI sono selezionati come sorgente di ingresso.

1 Spegnere l'unità.

2 Tenere premuto e toccare sull'unità per accenderla.

La funzione di standby automatico dell'unità è stata attivata o disattivata. L'indicatore mostra lo stato della funzione di standby automatico per alcuni secondi subito dopo l'accensione dell'unità.

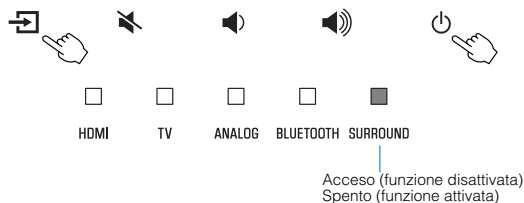

NOTA

L'impostazione predefinita per la funzione di standby automatico varia a seconda del paese o della regione.

- Regno Unito, Europa e Corea: attivata
- Altri modelli: disattivata

Attivazione/disattivazione del controllo da touch panel (funzione di blocco bambini)

È possibile disattivare il controllo da touch panel per impedire ai bambini di azionare accidentalmente l'unità. Quando il controllo da touch panel è disattivato, le operazioni possono essere eseguite solo dal telecomando oppure con l'app gratuita dedicata "HOME THEATER CONTROLLER".

Questa funzione è attiva per impostazione predefinita.

1 Spegnere l'unità.

2 Tenere premuto il tasto INFO per almeno 3 secondi.

Il controllo da touch panel viene attivato o disattivato, e l'unità si accende. L'indicatore mostra lo stato del controllo da touch panel per alcuni secondi subito dopo l'accensione dell'unità.



Acceso (funzione attivata; impostazione predefinita)
Spento (funzione disattivata)

Configurazione della funzione di standby Bluetooth

Se la funzione di standby Bluetooth è attiva, all'accensione l'unità è pronta a riprodurre l'audio dal dispositivo Bluetooth quando è stabilita la connessione con un dispositivo Bluetooth. Questa funzione è attiva per impostazione predefinita.

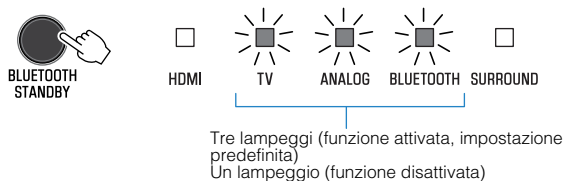

Tenere premuto BLUETOOTH STANDBY per almeno tre secondi per attivare o disattivare la funzione.

Subito dopo aver cambiato lo stato della funzione di standby Bluetooth, gli indicatori dell'unità lo mostrano per alcuni secondi.



Ripristino delle impostazioni predefinite dell'unità

È possibile ripristinare tutte le impostazioni dell'unità ai valori predefiniti di fabbrica.

- 1 **Spegnere l'unità.**
- 2 **Tenere premuti  e  sull'unità finché tutti gli indicatori non lampeggiano.**

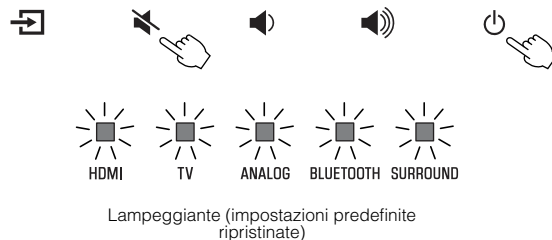

APPENDICE

In caso di eventuali problemi (Generali)

In caso di problemi, controllare in primo luogo quanto segue:

Se l'unità non funzionasse a dovere, consultare la tabella seguente.

- I cavi di alimentazione dell'unità, della TV e dei dispositivi di riproduzione (ad esempio i lettori BD/DVD) sono collegati saldamente alle prese di corrente;
- L'unità, il televisore e i dispositivi di riproduzione (quali i lettori BD/DVD) sono accesi.
- I connettori di tutti i cavi sono saldamente inseriti nelle prese dei dispositivi.

Se non sono presenti problemi a livello di alimentazione e cavi, vedere quanto segue:

- "In caso di eventuali problemi (Accensione e funzionamento del sistema)" (pag. 40)
- "In caso di eventuali problemi (Audio)" (pag. 43)
- "In caso di eventuali problemi (Bluetooth®)" (pag. 45)

Se il problema riscontrato non fosse presente nell'elenco o se i rimedi proposti non fossero di aiuto, spegnere l'unità, scollegare il cavo di alimentazione e mettersi in contatto col rivenditore autorizzato o centro assistenza Yamaha più vicino.

In caso di eventuali problemi (Accensione e funzionamento del sistema)

L'unità si spegne improvvisamente

● È stata attivata la funzione di standby automatico.

Quando è attiva la funzione di standby automatico, l'unità si spegne automaticamente nelle seguenti situazioni.

- Non è stata eseguita nessuna operazione per 8 ore.
- Come sorgente di ingresso è selezionato BLUETOOTH o HDMI, ma l'unità non ha ricevuto nessun audio in ingresso o non è stata eseguita nessuna operazione per più di 20 minuti.

Accendere nuovamente l'unità. Per non usare la funzione di standby automatico, disattivarla. Per ulteriori informazioni, vedere quanto segue.

- "Impostazione della funzione di standby automatico dell'unità" (pag. 38)

● Si è attivato il circuito di protezione. (L'indicatore HDMI lampeggia in bianco o in rosso.)

Dopo aver verificato che tutti i collegamenti sono stati effettuati correttamente, accendere nuovamente l'unità. Se l'unità si spegne ancora di frequente, scollegare il cavo di alimentazione dalla presa di corrente CA e contattare il rivenditore o il centro di assistenza Yamaha autorizzato più vicino.

Non è possibile accendere l'unità

- **Il circuito di protezione è entrato in funzione 3 volte di seguito. (Se si tenta di accendere l'unità in questa condizione, l'indicatore HDMI lampeggia in rosso.)**

Per proteggere l'unità, non è possibile accenderla. Scollegare il cavo di alimentazione dalla presa di corrente CA e contattare il rivenditore o il centro di assistenza Yamaha autorizzato più vicino.

Non è possibile eseguire operazioni dal touch panel dell'unità

- **Il controllo da touch panel è disattivato.**

Attivare il controllo da touch panel. Per ulteriori informazioni, vedere quanto segue.

- “Attivazione/disattivazione del controllo da touch panel (funzione di blocco bambini)” (pag. 38)

Tutti gli indicatori si spengono anche se l'unità è accesa (può sembrare che l'unità sia spenta)

- **L'unità è configurata in modo che gli indicatori non si accendano né lampeggino se non viene eseguita nessuna operazione.**

Premere DIMMER per selezionare la luminosità desiderata. Per ulteriori informazioni, vedere quanto segue.

- “Variazione della luminosità degli indicatori (DIMMER)” (pag. 36)

L'unità non funziona correttamente

- **Il microprocessore interno si è bloccato a causa di una scarica elettrica (ad esempio un fulmine ed elettricità statica eccessiva) o a causa di una caduta di tensione.**

Scollegare il cavo di alimentazione dalla presa di corrente AC e ricollegarlo.

L'unità si accende da sola

- **Si sta utilizzando un altro dispositivo Bluetooth nelle vicinanze.**

Chiudere la connessione Bluetooth con l'unità. Per ulteriori informazioni, vedere quanto segue.

- “Collegamento dell'unità a due dispositivi Bluetooth contemporaneamente (connessione multipunto)” (pag. 32)

Gli occhiali 3D del televisore non funzionano

- **L'unità blocca il trasmettitore degli occhiali 3D del televisore.**

Controllare la posizione del trasmettitore degli occhiali 3D del televisore e posizionare l'unità in modo che non ostruisca il trasmettitore.

Sullo schermo del televisore non appare il video HDMI

- **Il cavo HDMI non è collegato saldamente.**

Collegare correttamente il cavo HDMI. Per ulteriori informazioni, vedere quanto segue.

- “Se il televisore supporta il canale audio di ritorno (ARC)” (pag. 22)
- “Collegamento di un televisore che non supporta il canale audio di ritorno (ARC)” (pag. 23)

Quando l'unità è spenta, il video e/o l'audio proveniente da un dispositivo di riproduzione non vengono emessi dal televisore

- **La funzione di controllo HDMI è disattivata.**

Attivare la funzione di controllo HDMI. Per ulteriori informazioni, vedere quanto segue.

– “Configurazione della funzione di controllo HDMI” (pag. 36)

Non è possibile controllare l'unità usando il telecomando

- **L'unità è al di fuori della distanza operativa.**

Utilizzare il telecomando entro la distanza operativa. Per ulteriori informazioni, vedere quanto segue.

– “Distanza operativa del telecomando” (pag. 16)

- **Le batterie si stanno esaurendo.**

Sostituire le batterie con altre nuove. Per ulteriori informazioni, vedere quanto segue.

– “Sostituzione della batteria del telecomando” (pag. 16)

- **Il sensore del telecomando dell'unità è esposto alla luce solare diretta o a una luce intensa.**

Regolare l'angolo di illuminazione o spostare l'unità.

Non è possibile controllare il televisore usando il telecomando del televisore

- **L'unità blocca il sensore del telecomando del televisore.**

Posizionare l'unità in modo che non ostruisca il sensore del telecomando del televisore.

Non è possibile controllare l'unità usando il telecomando del televisore

- **La funzione di controllo HDMI è errata.**

Verificare che le impostazioni siano configurate correttamente, come descritto sotto.

– La funzione di controllo HDMI dell'unità è attivata.

– La funzione di controllo HDMI del televisore è attivata.

– Impostare l'uscita audio su un'opzione diversa da TV.

Se non è possibile controllare l'unità col telecomando del televisore neppure dopo aver applicato correttamente le impostazioni descritte sopra:

– Spegnerne l'unità e il televisore, quindi riaccenderli.

– Scollegare il cavo di alimentazione dell'unità e i dispositivi esterni collegati all'unità tramite cavo HDMI. Ricollegarli dopo circa 30 secondi.

- **Il televisore e il lettore BD/DVD sono di produttori diversi.**

Si suggerisce di utilizzare dispositivi quali un televisore e un lettore BD/DVD dello stesso produttore.

- **Il televisore non supporta le funzioni dell'unità.**

Anche se il televisore supporta la funzione controllo HDMI, alcune funzioni potrebbero non essere disponibili. Per ulteriori dettagli, fare riferimento alla documentazione fornita con il televisore.

In caso di eventuali problemi (Audio)

Non viene emesso alcun suono

- **È selezionata un'altra sorgente di ingresso.**
Seleziona una sorgente di ingresso appropriata. Per ulteriori informazioni, vedere quanto segue.
 - “Procedura di base per la riproduzione” (pag. 26)
- **È stata attivata la funzione di disattivazione audio.**
Annullare la funzione di disattivazione audio. Per ulteriori informazioni, vedere quanto segue.
 - “Procedura di base per la riproduzione” (pag. 26)
- **Il volume è troppo basso.**
Aumentare il volume. Per ulteriori informazioni, vedere quanto segue.
 - “Procedura di base per la riproduzione” (pag. 26)
- **Il cavo di alimentazione dell'unità non è collegato correttamente.**
Accertare che cavo di alimentazione dell'unità sia collegato saldamente ad una presa di corrente CA. Per ulteriori informazioni, vedere quanto segue.
 - “Collegamento del cavo di alimentazione” (pag. 25)
- **Sono collegate le prese di ingresso del dispositivo di riproduzione.**
Collegare la presa di ingresso dell'unità e la presa di uscita del dispositivo di riproduzione.
- **I segnali ricevuti in ingresso non sono riproducibili dall'unità.**
Cambiare l'impostazione dell'uscita digitale del dispositivo di riproduzione a PCM, Dolby Digital o DTS.

- **L'unità è configurata in modo che i segnali audio HDMI in ingresso vengano riprodotti dal televisore.**

Configurare l'unità in modo che i segnali audio HDMI in ingresso vengano riprodotti dall'unità. Per ulteriori informazioni, vedere quanto segue.

– “Configurazione dell'uscita audio HDMI” (pag. 37)

- **La funzione di controllo HDMI è disattivata.**

Quando si collega all'unità un televisore che supporta ARC (Audio Return Channel) utilizzando un solo cavo HDMI, attivare la funzione di controllo HDMI.

Per riprodurre segnali audio dall'unità con la funzione di controllo HDMI disattivata, collegare la presa di uscita audio del televisore alla presa di ingresso TV (digitale ottica) dell'unità utilizzando il cavo audio digitale ottico.

Per ulteriori informazioni, vedere quanto segue.

– “Configurazione della funzione di controllo HDMI” (pag. 36)

– “Collegamento di un televisore che non supporta il canale audio di ritorno (ARC)” (pag. 23)

- **L'uscita del suono del televisore abilitato al controllo HDMI è impostata sui diffusori integrati del televisore.**

Utilizzare le impostazioni HDMI del televisore per impostare l'uscita audio su un'opzione diversa dai diffusori integrati del televisore.

Il subwoofer non produce alcun suono

- **Il volume del subwoofer è troppo basso.**
Aumentare il volume del subwoofer. Per ulteriori informazioni, vedere quanto segue.
 - “Procedura di base per la riproduzione” (pag. 26)
- **La sorgente in riproduzione non contiene segnali a bassa frequenza.**
Riprodurre una sorgente sonora contenente segnali a bassa frequenza e verificare che il suono venga emesso dal subwoofer.

Il volume si riduce all'accensione dell'unità

- **È attiva la funzione di regolazione automatica del volume.**

Per evitare un volume eccessivo, l'unità controlla automaticamente il volume entro un certo livello all'accensione dell'unità. Aumentare il volume come desiderato. Per ulteriori informazioni, vedere quanto segue.

– “Procedura di base per la riproduzione” (pag. 26)

Nessun effetto surround

- **È selezionata la riproduzione stereo.**

Selezionare la riproduzione surround o surround 3D. Per ulteriori informazioni, vedere quanto segue.

– “Riproduzione con suono surround 3D” (pag. 28)

– “Riproduzione con suono surround” (pag. 28)

- **Il volume è troppo basso.**

Aumentare il volume. Per ulteriori informazioni, vedere quanto segue.

– “Procedura di base per la riproduzione” (pag. 26)

- **Il televisore o il dispositivo di riproduzione è impostato per l'emissione del solo audio a 2 canali (come PCM).**

Cambiare l'impostazione dell'uscita audio digitale del televisore o del dispositivo di riproduzione a BitStream.

- **L'audio viene emesso anche dai diffusori integrati del televisore.**

Regolare al minimo il volume del televisore. Per ulteriori informazioni, vedere quanto segue.

– “Procedura di base per la riproduzione” (pag. 26)

- **La posizione di ascolto è troppo vicina all'unità.**

La posizione di ascolto dovrebbe essere a una certa distanza dall'unità.

Si sentono dei disturbi

- **L'unità è troppo vicina a un altro dispositivo digitale o ad alta frequenza.**

Allontanare tali dispositivi dall'unità.

In caso di eventuali problemi (Bluetooth®)

Non è possibile connettere l'unità a un dispositivo Bluetooth®

- **Bluetooth non è selezionato come sorgente di ingresso.**
Selezionare Bluetooth come sorgente di ingresso. Per ulteriori informazioni, vedere quanto segue.
 - “Collegamento dell'unità a due dispositivi Bluetooth contemporaneamente (connessione multipunto)” (pag. 32)
- **L'unità è troppo lontana dal dispositivo Bluetooth.**
Avvicinare il dispositivo Bluetooth all'unità.
- **Nelle vicinanze è presente un dispositivo che emette onde elettromagnetiche (come un forno a microonde, un dispositivo wireless ecc.).**
Non utilizzare l'unità nelle vicinanze di dispositivi che emettono onde elettromagnetiche.
- **Il dispositivo Bluetooth utilizzato potrebbe non supportare il profilo A2DP.**
Utilizzare un dispositivo Bluetooth che supporti il profilo A2DP.
- **Per qualche motivo il profilo di connessione registrato nel dispositivo Bluetooth potrebbe non funzionare correttamente.**
Cancellare il profilo di connessione registrato nel dispositivo Bluetooth, quindi connettere nuovamente il dispositivo Bluetooth all'unità.
- **Il codice per dispositivi quali un adattatore Bluetooth non è “0000”.**
Utilizzare un dispositivo Bluetooth con codice “0000”.

- **L'unità è già collegata a un altro dispositivo Bluetooth. (Con un dispositivo Bluetooth che non è mai stato collegato all'unità in precedenza.)**
Chiudere la connessione Bluetooth corrente e collegare il nuovo dispositivo.
- **L'unità è già collegata a due dispositivi Bluetooth. (Con un dispositivo Bluetooth che è già stato collegato all'unità in precedenza.)**
Chiudere una delle connessioni Bluetooth correnti e collegare il nuovo dispositivo.

Il dispositivo Bluetooth® non emette alcun suono, oppure lo emette in modo intermittente

- **Il volume del dispositivo Bluetooth potrebbe essere troppo basso.**
Aumentare il volume del dispositivo Bluetooth.
- **Bluetooth non è selezionato come sorgente di ingresso.**
Selezionare Bluetooth come sorgente di ingresso. Per ulteriori informazioni, vedere quanto segue.
 - “Collegamento dell'unità a due dispositivi Bluetooth contemporaneamente (connessione multipunto)” (pag. 32)
- **Il dispositivo Bluetooth non è in riproduzione.**
Mettere il dispositivo Bluetooth in riproduzione.
- **Il suono in uscita dal dispositivo Bluetooth potrebbe non essere impostato sull'unità.**
Selezionare l'unità come destinazione di uscita del dispositivo Bluetooth.
- **La connessione al dispositivo Bluetooth è stata interrotta.**
Stabilire nuovamente la connessione al dispositivo Bluetooth.
- **L'unità potrebbe essere troppo lontana dal dispositivo Bluetooth.**
Avvicinare il dispositivo Bluetooth all'unità.

- **Nelle vicinanze è presente un dispositivo che emette onde elettromagnetiche (come un forno a microonde, un dispositivo wireless ecc.).**
Non utilizzare l'unità nelle vicinanze di dispositivi che emettono onde elettromagnetiche.
- **È in riproduzione l'audio da un altro dispositivo Bluetooth.**
Arrestare la riproduzione dal dispositivo Bluetooth correntemente in riproduzione e avviare la riproduzione dall'altro dispositivo Bluetooth.

Dati tecnici

Dati tecnici

Segue la scheda tecnica dell'unità.

Sezione amplificatore

Massima potenza di uscita nominale

- Anteriore S/D 30 W × 2 canali
- Subwoofer 60 W

Sezione diffusori

Anteriore S/D

- Tipo Tipo a sospensione acustica (tipo senza schermatura magnetica)
- Driver Cono da 5,5 cm × 2
- Risposta in frequenza Da 160 Hz a 20 kHz
- Impedenza 6 Ω

Tweeter

- Driver Cupola da 25 mm × 2
- Risposta in frequenza Da 4 kHz a 23 kHz
- Impedenza 6 Ω

Subwoofer

- Tipo Tipo bass reflex (senza schermatura magnetica)
- Driver Cono da 7,5 cm × 2
- Risposta in frequenza Da 60 Hz a 160 Hz
- Impedenza 3 Ω (6 Ω × 2)

Decodificatore

Segnali audio supportati PCM (fino a 5.1 canali)
Dolby Digital (fino a 5.1 canali)
DTS Digital Surround (fino a 5.1 canali)

Prese di ingresso

HDMI 1 (HDMI IN)
Digitale (ottica) 1 (TV)
Analogica (mini stereo da 3,5 mm) 1 (ANALOG)

Prese di uscita

HDMI 1 (HDMI OUT (ARC))
Analogica (RCA/monoaurale) 1 (SUBWOOFER OUT)

Altre prese

USB 1 (UPDATE ONLY)

Bluetooth

Bluetooth versione Ver 5.0
Profili supportati A2DP
Codec supportati SBC, MPEG-4 AAC
Classe Bluetooth Bluetooth Classe 2

Portata di trasmissione (in linea d'aria)	Circa 10 m
Metodo di protezione dei contenuti supportato	SCMS-T

[Modelli per Regno Unito ed Europa]

- Frequenza radio (frequenza operativa) Da 2402 MHz a 2480 MHz
- Potenza di uscita massima (EIRP) 20 dBm (100 mW)

Generale

Alimentazione

- [Modelli per USA e Canada] C.A. a 120 V, 60 Hz
- [Modello per Australia] C.A. 240 V, 50/60 Hz
- [Modelli per Europa, America centrale e meridionale e Asia] C.A. 110 - 240 V, 50/60 Hz
- [Modello per il Regno Unito] C.A. a 230 V, 50 Hz
- [Modello per Taiwan] C.A. a 110 V, 60 Hz
- [Modello per Cina] C.A. a 220 V, 50 Hz
- [Modello per Corea] C.A. a 220 V, 60 Hz

Consumo elettrico 27 W

Consumo in modalità standby

- [Modelli per USA, Canada e Taiwan]
 - Controllo HDMI Spento 0,3 W
 - Controllo HDMI Attivo 1,2 W
- [Modelli per Regno Unito ed Europa e altri modelli]
 - Controllo HDMI Spento 0,4 W
 - Controllo HDMI Attivo 1,2 W

Dimensioni (L x H x P)

- Installazione l'unità davanti a un televisore ecc. 890 x 53 x 131 mm
- Montaggio a parete dell'unità, con distanziatori 890 x 131 x 62 mm

Peso 3,2 kg

NOTA

I contenuti del presente manuale sono conformi alle specifiche più aggiornate alla data di pubblicazione. Per ottenere il manuale più aggiornato, accedere al sito Web Yamaha e scaricare il file del manuale.

Formati audio e video HDMI supportati

L'unità supporta i seguenti formati audio e video HDMI.

Segnali audio

Tipi di segnali audio	Formati dei segnali audio	Supporti compatibili
Lineare 2ch PCM	2ch, da 32 a 192 kHz, 16/20/24 bit	CD, DVD Video, DVD Audio ecc.
PCM lineare multicanale	6ch, da 32 a 192kHz, 16/20/24 bit	DVD Audio, Blu-ray disc, HD DVD ecc.
Bitstream	Dolby Digital, DTS	DVD Video ecc.

Segnali video

L'unità è compatibile con i seguenti segnali video:

- Deep Color
- x.v.Color
- Segnale video 3D
- Video HDR (High Dynamic Range)
 - HDR10
 - HLG

L'unità è compatibile con le seguenti risoluzioni:

- VGA
- 480i/60 Hz
- 480p/60 Hz
- 576i/50 Hz
- 576p/50 Hz
- 720p/60 Hz, 50 Hz
- 1080i/60 Hz, 50 Hz
- 1080p/60 Hz, 50 Hz, 30 Hz, 25 Hz, 24 Hz
- 4K/60 Hz, 50 Hz, 30 Hz, 25 Hz, 24 Hz

NOTA

- Fare riferimento alla documentazione fornita con il dispositivo di riproduzione e impostare correttamente il dispositivo.
- Se si riproducono DVD Audio con protezione da copia CPPM, i segnali audio e video potrebbero non essere emessi in base al tipo di lettore DVD.
- L'unità non è compatibile con dispositivi HDMI o DVI non compatibili con il protocollo HDCP. Per la compatibilità HDCP, consultare la documentazione fornita con i dispositivi HDMI o DVI.
- Per decodificare i segnali audio in bitstream sull'unità, impostare il dispositivo della sorgente di ingresso correttamente in modo che emetta direttamente segnali audio in bitstream (senza che vengano decodificati sul dispositivo). Per maggiori informazioni, fare riferimento alla documentazione fornita con il dispositivo.
- La risoluzione del segnale video trasmesso varia in base ai dati tecnici del televisore collegato all'unità.
- I contenuti del presente manuale sono conformi alle specifiche più aggiornate alla data di pubblicazione. Per ottenere il manuale più aggiornato, accedere al sito Web Yamaha e scaricare il file del manuale.

Formati audio digitali supportati

Con l'unità è possibile utilizzare i seguenti formati audio digitali.

Ottico

Tipi di segnali audio	Formati dei segnali audio	Supporti compatibili
Lineare 2ch PCM	2ch, da 32 a 96 kHz, 16/20/24 bit	CD, DVD Video, DVD Audio ecc.
Bitstream	Dolby Digital, DTS	DVD Video ecc.

HDMI (ARC)

Tipi di segnali audio	Formati dei segnali audio	Supporti compatibili
Lineare 2ch PCM	2ch, da 32 a 96 kHz, 16/20/24 bit	TV
Bitstream	Dolby Digital, DTS	TV

NOTA

I contenuti del presente manuale sono conformi alle specifiche più aggiornate alla data di pubblicazione. Per ottenere il manuale più aggiornato, accedere al sito Web Yamaha e scaricare il file del manuale.

Montaggio a parete dell'unità

Montare a parete dell'unità in modo che il touch panel sia rivolto in avanti.

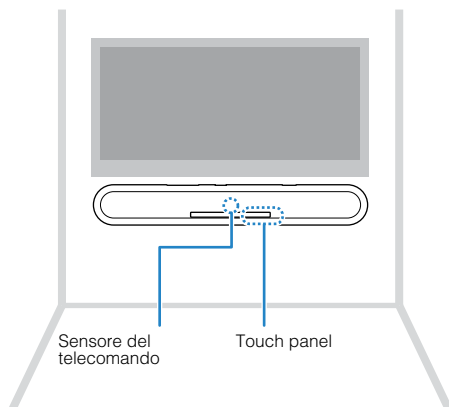

ATTENZIONE

- Per evitare la caduta dell'unità, questa va montata su una parete in cartongesso.
- Assicurarsi di utilizzare viti (in vendita separatamente) che siano in grado di sostenere il peso dell'installazione. L'uso di dispositivi di fissaggio diversi dalle viti specificate, quali viti di lunghezza insufficiente, chiodi o nastro biadesivo, può provocare la caduta dell'unità.
- Fissare i cavi in posizione in modo che non possano allentarsi. Se si impiglia accidentalmente un piede o una mano nei cavi allentati, l'unità può cadere.
- Non appoggiarsi sull'unità o applicare forza eccessiva sul lato superiore dell'unità. Ciò può provocare la caduta dell'unità.
- Dopo l'installazione controllare che l'unità sia fissata saldamente. Yamaha declina ogni responsabilità per incidenti causati da un'installazione inadeguata.

1 Applicare la dima di montaggio (in dotazione) sulla parete e contrassegnare i punti in cui praticare i fori per le viti.

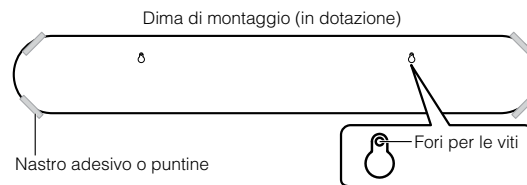

- 2** Rimuovere la dima di montaggio dalla parete e installare le viti (in vendita separatamente) nei punti contrassegnati sulla parete.

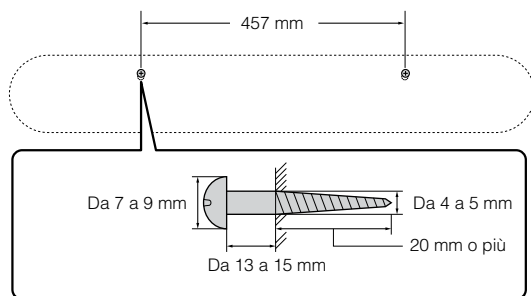

- 3** Rimuovere la pellicola di protezione dai distanziatori e applicare il lato adesivo sul lato inferiore dell'unità.

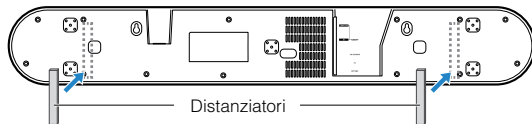

- 4** Appendere l'unità alle viti.

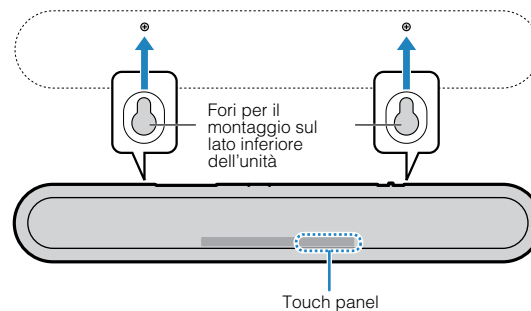

CONTENIDO

PRECAUCIONES 4

AVISO E INFORMACIÓN 9

ANTES DE UTILIZAR LA UNIDAD 13

Funciones..... 13

Accesorios..... 15

Uso del mando a distancia..... 15

Nombres y funciones de las piezas..... 17

PREPARACIÓN 21

1 Instalación..... 21

Instalación de la unidad en un soporte de televisor, etc..... 21

2 Conexión de un TV..... 22

Conexión de un televisor compatible con Audio Return Channel (ARC)..... 22

Conexión de un televisor no compatible con Audio Return Channel (ARC)
..... 23

3 Conexión de dispositivos de reproducción..... 24

Conexión HDMI con un dispositivo de reproducción..... 24

Conexión analógica con un dispositivo de reproducción..... 24

4 Conexión de un altavoz de subgraves externo.... 25

Conexión de un altavoz de subgraves externo..... 25

5 Conexión del cable de alimentación..... 25

Conexión del cable de alimentación..... 25

REPRODUCCIÓN 26

Operaciones básicas..... 26

Procedimiento básico de reproducción..... 26

Disfrute de su sonido preferido..... 28

Reproducción con sonido envolvente 3D..... 28

Reproducción con sonido envolvente..... 28

Reproducción con sonido estéreo de 2 canales..... 28

Reproducción clara de voces humanas (voz clara)..... 29

Disfrutar de sonido con graves mejorados (extensión de graves)..... 29

Uso de un dispositivo Bluetooth® 30

Escucha de música almacenada en un dispositivo Bluetooth® 30

Conexión de la unidad a dos dispositivos Bluetooth simultáneamente
(conexión multipunto)..... 32

Funciones útiles para la reproducción..... 33

Uso del mando a distancia de un televisor para controlar la unidad (control
HDMI)..... 33

Visualización de información de audio con la reproducción..... 34

Control de la unidad con la aplicación HOME THEATER CONTROLLER..... 35

CONFIGURACIONES 36

Configuración de varias funciones.....	36
Cambio del brillo de los indicadores (DIMMER).....	36
Configuración de la función de control HDMI.....	36
Configuración de la salida de audio HDMI.....	37
Ajuste de la función de reposo automático.....	38
Activación/desactivación del control del panel táctil (función de bloqueo infantil).....	38
Configuración de la función de Bluetooth en espera.....	39
Inicialización de la unidad.....	39

APÉNDICE 40

Cuando aparece un problema (general).....	40
Cuando aparece un problema (alimentación y funcionamiento del sistema).....	40
Cuando aparece un problema (audio).....	43
Cuando aparece un problema (Bluetooth®).....	45
Especificaciones.....	47
Especificaciones.....	47
Formatos de vídeo y audio HDMI compatibles.....	48
Formatos de audio digital compatibles.....	49
Información para albañiles o distribuidores cualificados.....	50
Montaje de la unidad en una pared.....	50

PRECAUCIONES

ANTES DE USAR EL PRODUCTO, ASEGÚRESE DE LEER DETENIDAMENTE Y SEGUIR ESTAS INSTRUCCIONES.

La finalidad de las precauciones siguientes es evitar lesiones al usuario y otras personas y daños materiales. Además, ayudarán al usuario a utilizar esta unidad de forma correcta y segura. Es importante seguir estas instrucciones.

Después de leer este manual, es importante guardarlo en un lugar seguro donde pueda consultarlo en cualquier momento.

- Asegúrese de solicitar las inspecciones o reparaciones al distribuidor a quien compró la unidad o al Servicio técnico de Yamaha.
- Yamaha no se responsabiliza por sus lesiones o los daños a sus productos debidos a uso inapropiado o modificaciones de la unidad.
- Este producto es para hogares ordinarios. No lo utilice para aplicaciones que requieran necesitan un alto nivel de fiabilidad, tales como la gestión de vidas humanas, atención sanitaria o activos de valor elevado.



ADVERTENCIA

Este contenido está relacionado con “riesgo de lesiones graves o muerte”.

Si observa cualquier anomalía

- Si surge cualquiera de las anomalías siguientes, apague inmediatamente la alimentación y extraiga el enchufe de alimentación. Si utiliza pilas, extráigalas todas de esta unidad.
 - El cable de alimentación está deteriorado.
 - La unidad emite humo, sonidos u olores no habituales.
 - Algún material extraño o agua ha caído en el interior de la unidad.
 - Se produce una pérdida repentina de sonido durante el uso.
 - La unidad presenta alguna grieta u otro signo de deterioro.
- Si continúa usando la unidad, existe riesgo de descarga eléctrica, incendio o avería. Solicite inmediatamente una inspección o reparación al distribuidor a quien compró la unidad o al Servicio técnico de Yamaha.

Alimentación eléctrica

- No realice ninguna actividad que pueda deteriorar el cable de alimentación.
 - No lo coloque cerca de una estufa o radiador.
 - No lo doble excesivamente ni lo modifique.
 - No lo raye.
 - No lo coloque bajo ningún objeto pesado.
- Usar el cable de alimentación con el cable pelado puede provocar una descarga eléctrica o un incendio.
- No toque el enchufe ni el cable de alimentación durante una tormenta eléctrica.
- De no seguirse estas instrucciones, existe riesgo de descargas eléctricas.

- Use esta unidad con la tensión de alimentación que está impresa en ella. Si no se conecta a una toma de corriente de CA apropiada, existe riesgo de incendio, descargas eléctricas o averías.
- Asegúrese de usar el cable de alimentación suministrado. Nunca use el cable de alimentación suministrado en otras unidades. De no seguirse estas instrucciones, existe riesgo de incendio, quemaduras o averías.
- Compruebe periódicamente el enchufe y quite la suciedad o el polvo que pudiera haberse acumulado en él. De no seguirse estas instrucciones, existe riesgo de incendio o descargas eléctricas.
- Cuando instale la unidad, asegúrese de que se puede acceder fácilmente a la toma de CA que utilice. Si se produjera algún problema o funcionamiento defectuoso, apague el interruptor de alimentación y desconecte el enchufe de la toma de CA. Incluso cuando el interruptor de alimentación esté apagado, si el cable de alimentación no está desenchufado de la toma de CA de la pared, la unidad no se desconectará de la alimentación.
- Si escucha algún trueno o sospecha que se aproxima una tormenta eléctrica, apague inmediatamente el interruptor de alimentación y extraiga el enchufe de alimentación de la toma de corriente de CA. De no seguirse estas instrucciones, existe riesgo de incendio o averías.
- Si no va a utilizar la unidad durante un período prolongado, asegúrese de extraer el enchufe de alimentación de la toma de corriente de CA. De no seguirse estas instrucciones, existe riesgo de incendio o averías.

Instalación

- Realice la instalación de la forma que se indica en el manual. Una caída puede provocar lesiones o daños.
- Confirme que la instalación finalizada sea segura. Asimismo, realice periódicamente inspecciones de seguridad. De no seguirse estas instrucciones, existe riesgo de que los dispositivos se caigan y provoquen lesiones.

No desmonte la unidad

- No desmonte ni modifique nunca esta unidad. De no seguirse estas instrucciones, existe riesgo de incendio, descargas eléctricas, lesiones o averías.

Advertencia sobre el agua

- No exponga la unidad a la lluvia, ni la use cerca del agua o en lugares donde haya mucha humedad o donde pueda gotear agua, ni le ponga encima recipientes (como jarrones, botellas o vasos) que contengan líquido, ya que puede derramarse y penetrar en el interior del aparato. Si cualquier líquido, como el agua, penetra en la unidad, existe riesgo de incendio, descargas eléctricas o averías.
- Nunca enchufe o desenchufe un cable eléctrico con las manos mojadas. No manipule esta unidad con las manos húmedas. De no seguirse estas instrucciones, existe riesgo de descargas eléctricas o averías.

Advertencia sobre el contacto con fuego

- No coloque objetos ardientes ni llamas abiertas cerca de la unidad, ya que existe riesgo de incendio.

Mantenimiento y cuidado

- No utilice aerosoles ni productos químicos de tipo aerosol que contengan gas inflamable para la limpieza o la lubricación. El gas inflamable permanecerá dentro de la unidad, lo que puede provocar una explosión o un incendio.

Precauciones de uso

- Asegúrese de no dejar caer esta unidad y de que no reciba ningún impacto fuerte. De no seguirse estas instrucciones, existe riesgo de descargas eléctricas, incendio o averías.

Uso de pilas

- NO INGERIR LA PILA, EXISTE RIESGO DE QUEMADURAS QUÍMICAS
El mando a distancia suministrado con este producto incluye una pila de botón. Si se traga, esta pila puede provocar diversas quemaduras internas en tan solo 2 horas e incluso la muerte.
Mantenga las pilas nuevas y usadas lejos del alcance de los niños. Si el compartimento de la pila no se cierra de forma segura, deje de usar el producto y manténgalo lejos del alcance de los niños.
Si cree que las pilas se han podido tragar o se encuentran en el interior de alguna parte del cuerpo, solicite atención médica de inmediato.
- No desmonte nunca una pila.
Si el contenido de la pila entra en contacto con sus manos u ojos, puede sufrir ceguera o quemaduras químicas.
- No tire una pila al fuego.
No exponga nunca las pilas a temperaturas elevadas, como la luz del sol directa o el fuego.
Si lo hiciera, la pila podría explotar con el consiguiente riesgo de incendio o lesiones.
- No intente recargar pilas que no sean recargables.
El proceso de carga podría hacerlas explotar o provocar una fuga, con el consiguiente riesgo de sufrir ceguera, quemaduras químicas o lesiones.
- Si las pilas tienen alguna fuga, evite el contacto con el fluido derramado.
El fluido de las pilas es corrosivo y puede causar pérdida de visión o quemaduras químicas. Si las pilas tienen alguna fuga, evite el contacto con el fluido derramado. Si el fluido de la pila entra en contacto con los ojos, la boca o la piel, lávese inmediatamente con agua y consulte a un médico.

Unidad inalámbrica

- No utilice esta unidad cerca de dispositivos médicos ni dentro de centros sanitarios.
Las ondas de radiofrecuencia de esta unidad pueden afectar a los dispositivos de electromedicina.
- No utilice esta unidad a menos de 15 cm de personas que lleven implantado un marcapasos o un desfibrilador.
Las ondas de radiofrecuencia que emite esta unidad pueden afectar a los dispositivos de electromedicina implantados, como marcapasos o desfibriladores.



ATENCIÓN

Este contenido está relacionado con “riesgo de lesiones”.

Alimentación eléctrica

- No utilice una toma de corriente de CA que presente holgura al insertar el enchufe de alimentación.
De no seguirse estas instrucciones, existe riesgo de incendio, descargas eléctricas o quemaduras.
- Al desconectar el enchufe de alimentación, sujételo en todo momento por el propio enchufe, nunca por el cable.
Tirar del cable puede deteriorarlo, con el consiguiente riesgo de descargas eléctricas o incendio.
- Inserte el enchufe de alimentación firmemente hasta el fondo en la toma de corriente de CA.
Usar la unidad sin estar debidamente enchufada puede provocar acumulación de polvo en las patillas, con el consiguiente riesgo de incendio o quemaduras.

Instalación

- No coloque la unidad sobre superficies inestables, donde pueda caerse o volcarse por accidente y provocar lesiones.

- Al instalar esta unidad, colóquela en un lugar donde se permita una buena disipación del calor.
 - No tape el dispositivo con ningún tipo de tela.
 - No instale el dispositivo sobre moquetas o alfombras.
 - No bloquee los orificios de ventilación de la unidad (ranuras de refrigeración).
 - No instale la unidad de otra forma que no sea la indicada.
 - No utilice el dispositivo en un lugar demasiado pequeño o mal ventilado. De no seguirse las instrucciones anteriores, el calor quedaría atrapado en el interior de la unidad, con el consiguiente riesgo de incendio o averías. Asegúrese de que hay un espacio adecuado alrededor de la unidad: al menos 10 cm en la parte superior, 10 cm en los laterales y 10 cm en la parte trasera.
- No instale la unidad de otra forma que no sea la indicada. De no seguirse estas instrucciones, existe riesgo de averías o de que la unidad se caiga y provoque lesiones.
- No instale la unidad en lugares donde pueda entrar en contacto con gases corrosivos o aire salobre o lugares con exceso de humo o vapor. Si ocurriera, podría dar lugar a un funcionamiento defectuoso.
- Procure no estar cerca de la unidad si se produce algún desastre natural como, por ejemplo, un terremoto. Dado que la unidad podría volcar o caerse y causar lesiones, aléjese de ella rápidamente y vaya a un lugar seguro.
- Antes de mover esta unidad, asegúrese de desconectar el interruptor de alimentación y todos los cables de conexión. De no seguirse estas instrucciones, existe riesgo de deterioro de los cables o de que usted u otra persona tropiecen con ellos y se caigan.
- Para que el montaje de la unidad en la pared se realice correctamente, asegúrese de encargárselo al distribuidor en el que compró la unidad o a personal de servicio cualificado. No cumplir esta indicación puede provocar que la instalación se caiga y provoque lesiones físicas. La instalación requiere los conocimientos y la experiencia adecuados.

Pérdida auditiva

- No utilice la unidad a un volumen alto o incómodo durante un período prolongado, ya que podría provocar una pérdida de audición permanente. Si experimenta alguna pérdida auditiva u oye pitidos, consulte a un médico.

- Antes de conectar la unidad a otros dispositivos, desconecte la alimentación de todos ellos. De no seguirse estas instrucciones, existe riesgo de pérdida de audición, descarga eléctrica o daños en el dispositivo.

Mantenimiento y cuidado

- Retire el enchufe de alimentación de la toma de CA antes de limpiar la unidad. De no seguirse estas instrucciones, existe riesgo de descargas eléctricas.

Precauciones de uso

- No introduzca materiales extraños, tales como metal o papel, en los orificios de esta unidad. De no seguirse estas instrucciones, existe riesgo de incendio, descargas eléctricas o averías.
- Mantenga las piezas pequeñas fuera del alcance de los niños. Sus niños podrían tragárselas accidentalmente.
- No haga lo siguiente:
 - subirse o sentarse en el equipo.
 - poner objetos pesados encima del equipo.
 - apilar el equipo.
 - aplicar fuerza más allá de lo razonable a los botones, interruptores, terminales de entrada/salida, etc.
 - colgarse del equipo.
 - apoyarse en el equipo.
 De no seguirse estas instrucciones, existe riesgo de lesiones o daños en el equipo.
- No tire de los cables conectados para evitar lesiones o daños en la unidad debidos a caídas.

Uso de pilas

- No utilice pilas diferentes de las especificadas. Si lo hace, puede provocar un incendio, quemaduras o llamas provocadas por fugas.

- Mantenga las pilas lejos del alcance de los niños.
Un niño podría tragarse la pila accidentalmente. De no seguirse estas instrucciones, existe también el riesgo de inflamación a causa de las fugas del fluido de las pilas.
- No introduzca las pilas en un bolsillo o una bolsa, ni las transporte o almacene mezcladas con trozos de metal.
La pila puede cortocircuitarse, explotar o perder fluido, con el consiguiente riesgo de incendio o lesiones.
- Asegúrese siempre de que todas las pilas están colocadas conforme a las marcas de polaridad +/-.
De no seguirse estas instrucciones, existe riesgo de incendio, quemaduras o inflamación debidos a fugas de fluidos.
- Cuando se agoten las pilas o la unidad no se vaya a usar durante mucho tiempo, quite las pilas del mando a distancia para prevenir posibles fugas del fluido de las pilas.
- Al guardar o desechar pilas, aisle la zona de los terminales con cinta aislante o con otro tipo de protección.
Si se mezclan con otras pilas o con objetos metálicos, existe riesgo de incendio, quemaduras o inflamación a causa del fluido.

AVISO E INFORMACIÓN

Aviso

Indica los puntos que debe observar para evitar que se produzcan fallos en el producto, un funcionamiento incorrecto, daños y pérdida de datos.

Alimentación eléctrica

- Si no va a utilizar la unidad durante un período prolongado, asegúrese de extraer el enchufe de alimentación de la toma de corriente. Aunque pulse [⏻](En espera/Activado) para apagar esta unidad, seguirá fluyendo una corriente mínima.

Instalación

- No utilice esta unidad en las proximidades de equipos electrónicos, tales como televisores, radios o teléfonos móviles. De no seguirse estas instrucciones, existe riesgo de que esta unidad, el televisor o la radio produzcan ruido.
- No use esta unidad en una ubicación que esté expuesta a la luz solar directa, que alcance temperaturas demasiado altas (por ejemplo, al lado de una estufa) o bajas ni que esté sometida a cantidades excesivas de polvo o vibraciones. De no seguirse estas instrucciones, existe riesgo de que el panel de la unidad se deforme, de que sus componentes internos se averíen o de que el funcionamiento sea inestable.
- Si usa una función inalámbrica, evite instalar esta unidad cerca de tabiques o mesas metálicas, hornos de microondas y otros dispositivos de red inalámbrica.

Las obstrucciones pueden acortar el alcance de la transmisión.

Conexiones

- Si va a conectar unidades externas, asegúrese de leer detenidamente el manual de cada una de ellas y de conectarlas de acuerdo con las instrucciones.
Manipular la unidad sin atenerse a las instrucciones puede provocar averías.
- No conecte esta unidad a unidades industriales.
Los estándares de las interfaces de audio digital son diferentes para uso personal e industrial. Esta unidad se ha diseñado para conectarla a una interfaz de audio digital de uso personal. Conectarla a una interfaz de audio digital de uso industrial no solo podría provocar una avería en esta unidad, sino también deteriorar los altavoces.

Manipulación

- No coloque productos de vinilo, plástico o caucho sobre esta unidad. De no seguirse estas instrucciones, el panel de la unidad podría decolorarse o deformarse.
- Si la temperatura ambiente cambia drásticamente (por ejemplo, durante el transporte o al aplicar rápidamente la calefacción o el aire acondicionado) y existe la posibilidad de que se haya formado condensación en el interior de la unidad, déjela varias horas sin encenderla hasta que esté totalmente seca antes de usarla. Usar la unidad mientras contiene condensación puede producir averías.

Mantenimiento y cuidado

- Para limpiar la unidad, utilice un paño suave y seco. No use productos químicos como bencina, disolventes, detergentes o bayetas impregnadas de productos químicos, pues podrían provocar decoloraciones o deformaciones.

Altavoces

- No toque las unidades de altavoz. De no seguirse estas instrucciones, existe riesgo de que se produzcan daños en las unidades de altavoz.

Eliminación

- Asegúrese de desechar las pilas usadas de acuerdo con la normativa local.

Información para usuarios sobre la recogida y eliminación de los equipos antiguos y las pilas usadas



Estos símbolos en los productos, embalajes y documentos anexos significan que los productos eléctricos y electrónicos y sus pilas no deben mezclarse con los desperdicios domésticos normales.

Para el tratamiento, recuperación y reciclaje apropiados de los productos antiguos y las pilas usadas, llévelos a puntos de reciclaje correspondientes, de acuerdo con la legislación nacional.



Al deshacerse de estos productos y pilas de forma correcta, ayudará a ahorrar recursos valiosos y a impedir los posibles efectos desfavorables en la salud humana y en el entorno que de otro modo se producirían si se trataran los desperdicios de modo inapropiado.



Para obtener más información acerca de la recogida y el reciclaje de los productos antiguos y las pilas, póngase en contacto con las autoridades locales, con el servicio de eliminación de basuras o con el punto de venta donde adquirió los artículos.

Pb

Para los usuarios empresariales de la Unión Europea:

Si desea desechar equipos eléctricos y electrónicos, póngase en contacto con su vendedor o proveedor para obtener más información.

Información sobre la eliminación en otros países fuera de la Unión Europea:

Estos símbolos solamente son válidos en la Unión Europea. Si desea desechar estos artículos, póngase en contacto con las autoridades locales o con el vendedor y pregúnteles el método correcto.

Nota sobre el símbolo de pila (dos ejemplos de símbolos en la parte inferior):

Este símbolo se puede utilizar en combinación con un símbolo químico. En este caso, cumple el requisito establecido por la Directiva de la UE sobre pilas correspondiente a la sustancia química utilizada.

(weee_battery_eu_es_02)

Información

Incluye notas sobre instrucciones, restricciones sobre el uso de las funciones e información adicional que puede resultarle útil.

Acerca de la placa de especificaciones de la unidad

El número de modelo, el número de serie, los requisitos de alimentación, etc. pueden encontrarse en la placa de identificación o cerca de ella. Esta placa se encuentra en la parte inferior de la unidad. Debe anotar dicho número en el espacio proporcionado a continuación y conservar este manual como comprobante permanente de su compra para facilitar la identificación en caso de robo.

Nº de modelo

Nº de serie

(bottom_es_01)

Marcas comerciales



Fabricado bajo licencia de Dolby Laboratories. Dolby, Dolby Audio, Pro Logic y el símbolo de doble D son marcas comerciales de Dolby Laboratories.



Para patentes DTS, consulte <http://patents.dts.com>.

Fabricado bajo licencia de DTS, Inc. DTS, el símbolo, DTS junto con el símbolo, DTS Digital Surround y DTS Virtual:X son marcas comerciales registradas o marcas comerciales de DTS, Inc. En los EE. UU. y en otros países.

© DTS, Inc. Todos los derechos reservados.

App StoreSM

App Store es una marca de servicio de Apple Inc.



Los términos HDMI, High-Definition Multimedia Interface y el logotipo de HDMI son marcas comerciales o marcas comerciales registradas de HDMI Licensing LLC en los EE. UU. y en otros países.

x.v.ColorTM

"x.v.Color" es una marca comercial de Sony Corporation.





La marca denominativa Bluetooth[®] y los logotipos son marcas comerciales registradas propiedad de Bluetooth SIG, Inc. y todo uso de dichas marcas por parte de Yamaha Corporation se realiza bajo licencia.

Blu-rayTM

"Blu-ray DiscTM", "Blu-rayTM" y sus logotipos son marcas comerciales de Blue-ray Disc Association.

Acerca del contenido de este manual

- Este manual está destinado a los siguientes lectores:
 - los usuarios de la unidad
 - el constructor, creador y distribuidor que realiza el montaje de la unidad en la pared
- Este manual usa las siguientes palabras de advertencia para la información importante:
 -  **ADVERTENCIA**
Este contenido está relacionado con "riesgo de lesiones graves o muerte".
 -  **ATENCIÓN**
Este contenido está relacionado con "riesgo de lesiones".
 - **AVISO**
Indica los puntos que debe observar para evitar que se produzcan fallos en el producto, un funcionamiento incorrecto, daños y pérdida de datos, así como para proteger el medio ambiente.
 - **NOTA**
Incluye notas sobre instrucciones, restricciones sobre el uso de las funciones e información adicional que puede resultarle útil.
- Las figuras y pantallas de este manual solo tienen propósitos ilustrativos.
- Los nombres de empresas y productos utilizados en este manual son marcas comerciales o marcas comerciales registradas de sus respectivos titulares.
- El software podría ser modificado y actualizado sin previo aviso.

ANTES DE UTILIZAR LA UNIDAD

Funciones

Introducción

Este sistema de sonido envolvente delantero con altavoces de subgraves integrados permite disfrutar de sonido dinámico en vídeos reproducidos en un televisor.

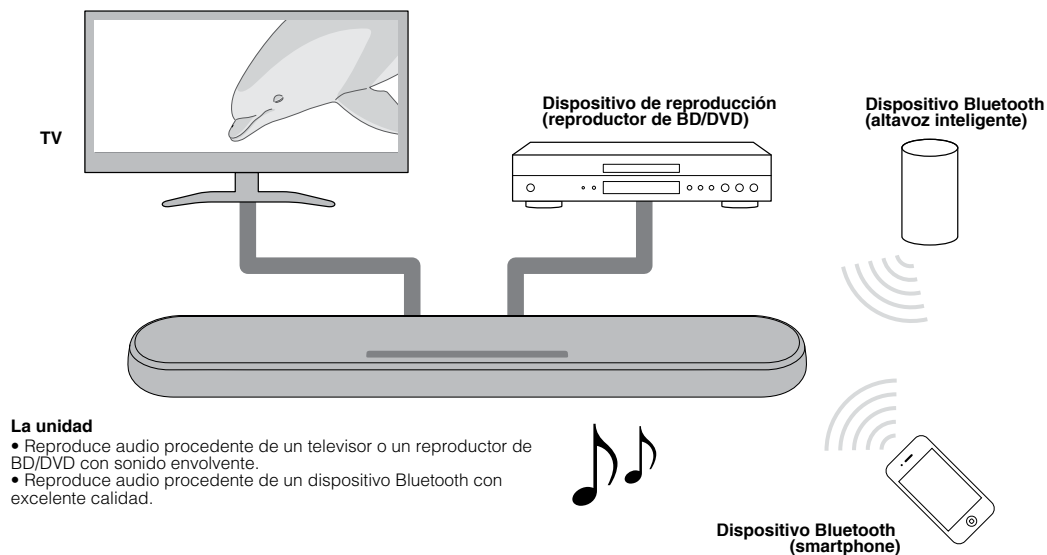

Reproducción de sonido envolvente 3D

Cuando se utiliza DTS Virtual:X, el sonido envolvente se escucha no solo desde direcciones horizontales, sino también desde diferentes alturas. Para conocer más detalles, consulte lo siguiente:

- “Reproducción con sonido envolvente 3D” (p.28)

Transmisión de vídeo de alto rango dinámico (HDR) 4K

Disfrute de vídeo de alta resolución desde un decodificador de televisión por cable o satélite o desde un reproductor de BD/DVD. Si se utiliza un televisor compatible con Audio Return Channel (ARC), esta unidad compatible con ARC puede conectarse al televisor con un solo cable HDMI. Para conocer más detalles, consulte lo siguiente:

- “Conexión de un televisor compatible con Audio Return Channel (ARC)” (p.22)
- “Formatos de vídeo y audio HDMI compatibles” (p.48)

Función de control HDMI

Puede accederse a las funciones de enlace de un televisor y la unidad desde el mando a distancia del televisor. Para conocer más detalles, consulte lo siguiente:

- “Uso del mando a distancia de un televisor para controlar la unidad (control HDMI)” (p.33)

Compatibilidad con conexión multipunto de dispositivos Bluetooth

Reproduzca contenido fácilmente desde un smartphone, una tablet o un PC compatibles con Bluetooth. Además, la unidad es compatible con conexión multipunto y puede reproducir dos

dispositivos Bluetooth alternativamente. Nuestra exclusiva tecnología Compressed Music Enhancer mejora las características y la calidad del sonido y puede utilizarse para disfrutar de sonido realista e impresionante. Para conocer más detalles, consulte lo siguiente:

- “Conexión de la unidad a dos dispositivos Bluetooth simultáneamente (conexión multipunto)” (p.32)

Aplicación HOME THEATER CONTROLLER

HOME THEATER CONTROLLER, una aplicación gratuita para smartphones, le permite controlar fácilmente la unidad desde un smartphone. Para conocer más detalles, consulte lo siguiente:

- “Control de la unidad con la aplicación HOME THEATER CONTROLLER” (p.35)

Extensión de graves

La función de extensión de graves aumenta los niveles de graves bajos para disfrutar de un sonido más potente. Para conocer más detalles, consulte lo siguiente:

- “Disfrutar de sonido con graves mejorados (extensión de graves)” (p.29)

Voz clara

La función de voz clara hace más clara el habla, como el diálogo y la narración. Para conocer más detalles, consulte lo siguiente:

- “Reproducción clara de voces humanas (voz clara)” (p.29)

Accesorios

Comprobación de los accesorios

Asegúrese de haber recibido todos los accesorios que aparecen a continuación.



La unidad



Mando a distancia
* El mando a distancia ya tiene una pila de litio CR2025.



Cable de alimentación



Cable de audio digital óptico

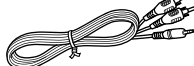

Cable de audio analógico
(Conector RCA (L/R); cable de mini toma de 3,5 mm)

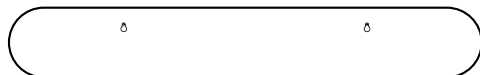

Plantilla de montaje
* Para montar la unidad en una pared.



Separadores (2/lámina)
* Para montar la unidad en una pared.



Manual del instrucciones
(este folleto)

Uso del mando a distancia

Preparación del mando a distancia

Quite la tira aislante de la pila antes de intentar utilizar el mando a distancia.

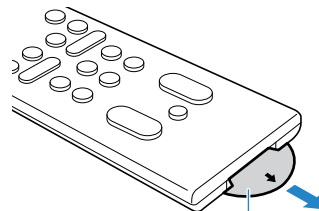

Tira aislante de la pila

Radio de acción del mando a distancia

Utilice el mando a distancia dentro del radio mostrado en la ilustración que aparece a continuación.

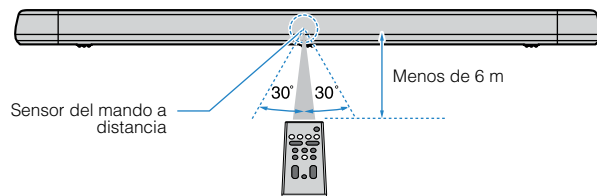

NOTA

Si la unidad está montada sobre una pared, apunte con el mando a distancia al sensor del mando a distancia del panel superior. Para conocer más detalles, consulte lo siguiente:

- “Nombres y funciones de las piezas del panel delantero/superior” (p.17)
- “Montaje de la unidad en una pared” (p.50)

Sustitución de la pila del mando a distancia

Mantenga presionada la pestaña de apertura en la dirección indicada en [A] y deslice lentamente el soporte de la pila en la dirección indicada en [B] para extraerlo.

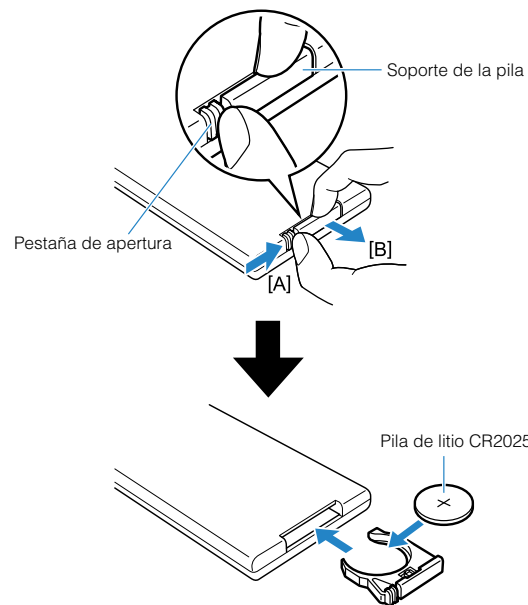

Nombres y funciones de las piezas

Nombres y funciones de las piezas del panel delantero/superior

A continuación se indican los nombres y las funciones de las piezas de los paneles delantero y superior.

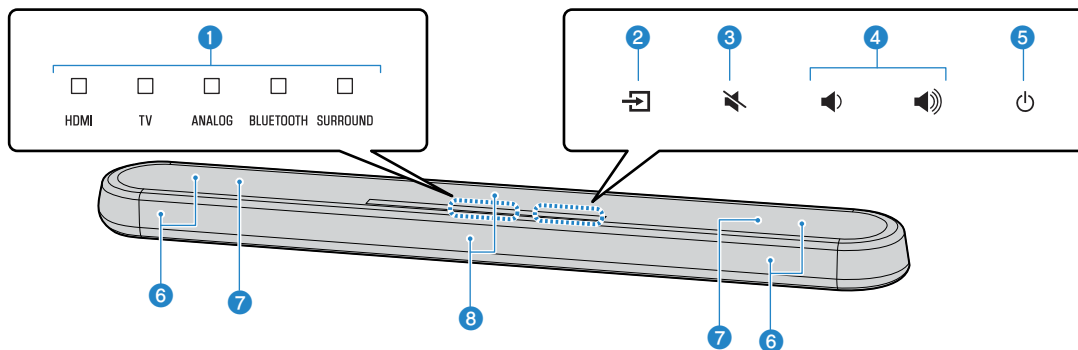

1 Indicadores

Los indicadores del panel superior parpadean o se iluminan para mostrar el estado de funcionamiento y ajuste. En este manual, el estado de los indicadores (apagado, iluminación o parpadeo) se muestra como indican las ilustraciones que aparecen a continuación.

Apagado

Se ilumina

 Parpadea

NOTA

El brillo de los indicadores puede cambiarse con el tecla DIMMER del mando a distancia. Para conocer más detalles, consulte lo siguiente:

- “Cambio del brillo de los indicadores (DIMMER)” (p.36)

2 (entrada)

Para seleccionar la fuente de entrada que se desea reproducir (p.26).

3 (silencio)

Para silenciar la salida de audio (p.26). Vuelva a tocar el icono para desactivar el silencio.

4 / (+/- volumen)

Para ajustar el volumen (p.26).

5 (encendido)

Para encender o apagar la unidad.

NOTA

Si está activada la función de reposo automático, la unidad puede apagarse automáticamente (p.38).

6 Altavoces

7 Dos altavoces de subgraves integrados

Los altavoces de subgraves integrados están en la parte superior de la unidad.

6 Sensores del mando a distancia

Para recibir señales infrarrojas del mando a distancia de la unidad (p.16).

NOTA

- 2, 3, 4 y 5 son sensores táctiles. Toque los iconos con el dedo para controlar las funciones.
- No coloque ningún objeto sobre el panel táctil, pues podrían producirse operaciones involuntarias.
- Si el control del panel táctil está desactivado, no pueden realizarse operaciones con el panel táctil de la unidad. Esto evita el funcionamiento accidental de la unidad. Para obtener más información, consulte lo siguiente:
 - “Activación/desactivación del control del panel táctil (función de bloqueo infantil)” (p.38)

Nombres y funciones de las piezas del panel trasero

A continuación se indican los nombres y las funciones de las piezas del panel trasero.

Las ilustraciones de este manual incluyen etiquetas junto a las tomas de la parte inferior de la unidad para facilitar la identificación.

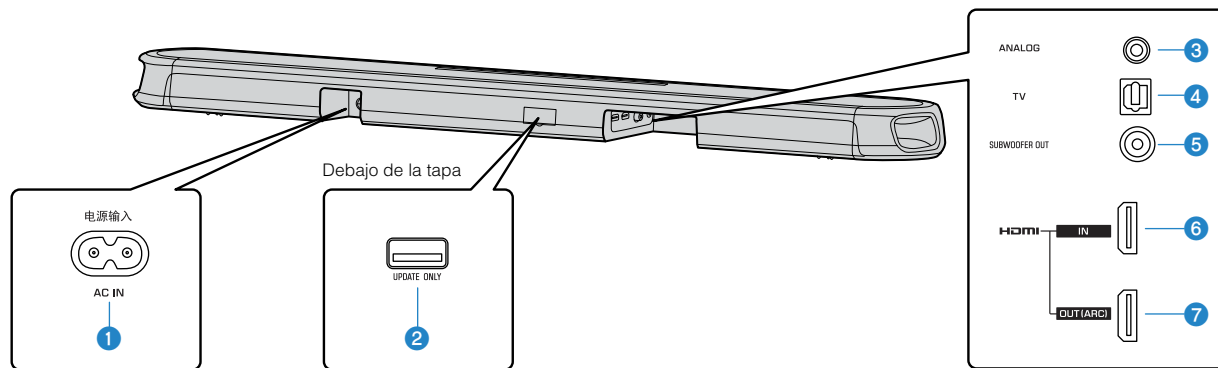

1 Toma AC IN

Para conectar el cable de alimentación de esta unidad (p.25).

2 Toma UPDATE ONLY

Para actualizar el firmware de esta unidad. La toma está debajo de la tapa.

Consulte las instrucciones incluidas con el firmware para obtener más información.

3 Toma de entrada ANALOG

Para conectar a un dispositivo externo mediante un cable con miniconector estéreo de 3,5 mm y recibir señales de audio (p.24).

4 Toma de entrada TV

Para conectar a un televisor mediante un cable de audio digital óptico y recibir señales de audio (p.23).

5 Toma SUBWOOFER OUT

Para conectar a un altavoz de subgraves externo con un cable mono RCA (p.25).

6 Toma HDMI IN

Para conectar a un dispositivo de reproducción compatible con HDMI, como un reproductor de BD/DVD, un decodificador de televisión por satélite o cable o una videoconsola, y recibir señales de vídeo/audio (p.24).

7 Toma HDMI OUT (ARC)

Para conectarse a un TV compatible con HDMI y emitir señales de salida de vídeo/ audio (p.22). Si se utiliza un televisor compatible con Audio Return Channel (ARC), la señal de audio del televisor también puede recibirse a través de esta toma.

Nombres y funciones de las piezas del mando a distancia

A continuación se indican los nombres y las funciones de las piezas del mando a distancia suministrado.

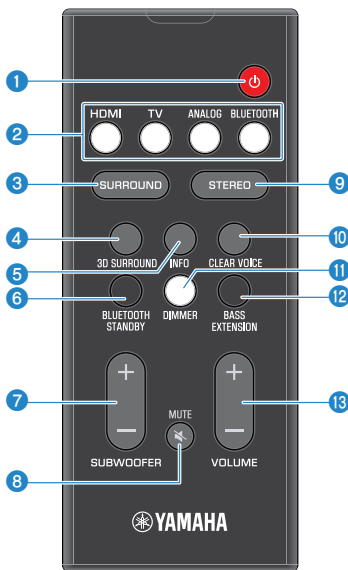

1 Tecla (encendido)

Para encender o apagar la unidad.

Encendido



HDMI TV ANALOG BLUETOOTH SURROUND

Se ilumina el indicador de la última fuente de entrada seleccionada.

Apagado (función de Bluetooth en espera activada) (p.39)



HDMI TV ANALOG BLUETOOTH SURROUND

2 Teclas de entrada

Para seleccionar la fuente de entrada que se desea reproducir.

- HDMI: sonido de un dispositivo conectado a la toma HDMI IN (p.24)
- TV: audio del televisor (p.22)
- ANALOG: sonido de un dispositivo conectado a la toma de entrada ANALOG (p.24)
- BLUETOOTH: sonido de un dispositivo Bluetooth (p.32)

3 Tecla SURROUND

Para cambiar a la reproducción de sonido envolvente (p.28).

4 Tecla 3D SURROUND

Para cambiar a la reproducción de sonido envolvente 3D (p.28).

5 Tecla INFO

Para indicar información sobre la señal de audio de la fuente de entrada que se está reproduciendo o el ajuste de la extensión de graves (p.34).

6 Tecla BLUETOOTH STANDBY

Mantenga pulsada la tecla durante más de 3 segundos para activar/desactivar la función de Bluetooth en espera (p.39).

7 Tecla SUBWOOFER (+/-)

Para ajustar el volumen del altavoz de subgraves (p.26).

8 Tecla MUTE

Para silenciar la salida de audio (p.26). Pulse la tecla de nuevo para desactivar el silencio.

9 Tecla STEREO

Para cambiar a reproducción estéreo (de 2 canales) (p.28).

10 Tecla CLEAR VOICE

Para activar/desactivar la función de voz clara (p.29).

11 Tecla DIMMER

Para cambiar el brillo de los indicadores (p.36).

12 Tecla BASS EXTENSION

Para activar/desactivar la función de extensión de graves (p.29).

13 Tecla VOLUME (+/-)

Para ajustar el volumen de la unidad (p.26).

PREPARACIÓN

1 Instalación

Instalación de la unidad en un soporte de televisor, etc.

Coloque la unidad con el panel táctil hacia arriba en un soporte de televisor, etc.

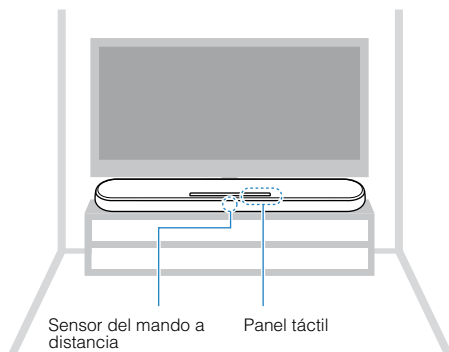

AVISO

- No apile directamente un reproductor de BD/DVD ni otros dispositivos sobre la unidad ni viceversa. Las vibraciones resultantes podrían causar un mal funcionamiento de dichos dispositivos.
- No toque los altavoces (parte cubierta con tejido) de la parte superior de la unidad ni aplique peso ni presión sobre ellos. De hacerlo, podría dañarlos.
- La unidad contiene altavoces con blindaje no magnético. No acerque a la unidad objetos sensibles a la atracción magnética (unidades de disco duro, etc.).

NOTA

La unidad también puede montarse en una pared. Para realizar una instalación segura, se necesitan ciertos conocimientos de edificación. Solicite a un albañil o a un distribuidor cualificados que instalen la unidad en una pared. Para obtener más información, consulte lo siguiente:

- "Información para albañiles o distribuidores cualificados" (p.50)

2 Conexión de un TV

Conexión de un televisor compatible con Audio Return Channel (ARC)

Conecte el televisor compatible con Audio Return Channel (ARC) a la unidad con un cable HDMI (se vende por separado).

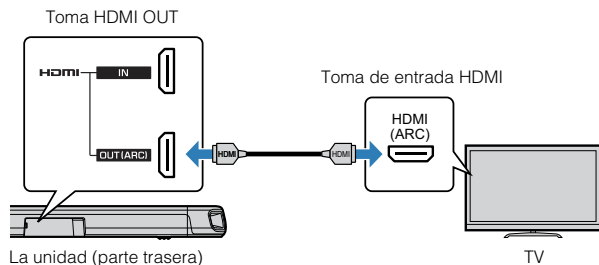

¿Qué es Audio Return Channel (ARC)?

Para que la unidad reproduzca audio de un televisor, lo normal es que el televisor tenga que estar conectado a la unidad con un cable de audio y un cable HDMI. Sin embargo, si el televisor es compatible con Audio Return Channel (ARC), las señales de audio del televisor pueden recibirse en la unidad a través del cable HDMI que emite señales de vídeo de la unidad al televisor.

NOTA

- Conecte un cable HDMI a la toma compatible con Audio Return Channel (la toma con la indicación "ARC") del televisor.
- Active la función de control HDMI de la unidad para activar Audio Return Channel (ARC). Para conocer más detalles, consulte lo siguiente:
 - "Configuración de la función de control HDMI" (p.36)
- Utilice un cable HDMI de 19 patillas con el logotipo HDMI impreso. Se recomienda utilizar un cable con una longitud máxima de 5 m para evitar que se degrade la calidad de la señal.
- Utilice un cable HDMI de alta velocidad de gama alta para reproducir contenido de vídeo 3D y 4K.
- La unidad es compatible con HDCP versión 2.2, una tecnología de protección contra copia. Para reproducir vídeo 4K, conecte la unidad a la toma de entrada HDMI (compatible con HDCP 2.2) de un televisor compatible con HDCP 2.2.
- Si se conecta a la unidad un televisor compatible con Audio Return Channel, no podrá utilizarse la toma de entrada TV.

Conexión de un televisor no compatible con Audio Return Channel (ARC)

Conecte el televisor a la unidad con un cable HDMI (se vende por separado) y un cable de audio digital óptico (incluido).

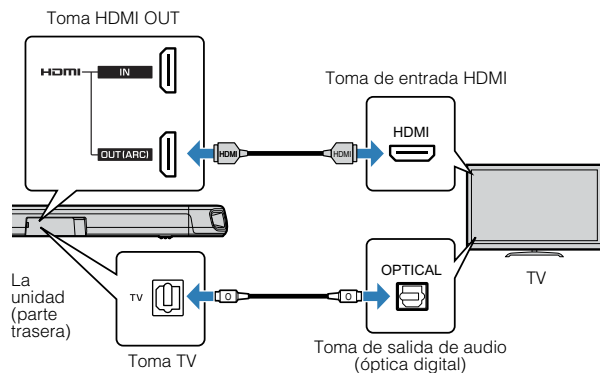

NOTA

- Utilice un cable HDMI de 19 patillas con el logotipo HDMI impreso. Se recomienda utilizar un cable con una longitud máxima de 5 m para evitar que se degrade la calidad de la señal.
- Utilice un cable HDMI de alta velocidad de gama alta para reproducir contenido de vídeo 3D y 4K.
- La unidad es compatible con HDCP versión 2.2, una tecnología de protección contra copia. Para reproducir vídeo 4K, conecte la unidad a la toma de entrada HDMI (compatible con HDCP 2.2) de un televisor compatible con HDCP 2.2.
- Cuando vaya a conectar el cable de audio digital óptico incluido, asegúrese de quitar la tapa y comprobar la orientación del conector antes de conectarlo.
- Si el televisor no tiene toma óptica, conecte la toma de salida de audio del televisor a las tomas de entrada ANALOG de la unidad. Para conocer más detalles, consulte lo siguiente:
 - “Conexión analógica con un dispositivo de reproducción” (p.24)

3 Conexión de dispositivos de reproducción

Conexión HDMI con un dispositivo de reproducción

Conecte a la unidad un dispositivo de reproducción como un reproductor de BD/DVD con un cable HDMI (se vende por separado). Se recomienda utilizar un cable HDMI para conectar un dispositivo de reproducción equipado con toma de salida HDMI.

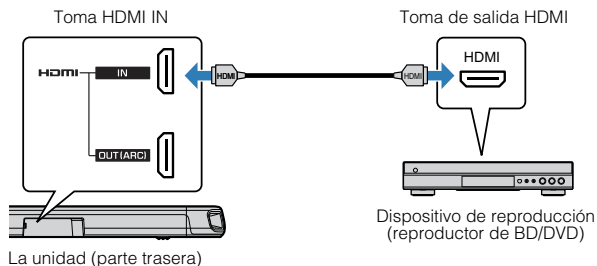

NOTA

- Una vez activada la función de control HDMI, puede emitirse contenido de vídeo y audio de los dispositivos de reproducción en el televisor aunque la unidad esté apagada (paso de la señal HDMI). Para conocer más detalles, consulte lo siguiente:
 - “Configuración de la función de control HDMI” (p.36)
- Utilice un cable HDMI de 19 patillas con el logotipo HDMI impreso. Se recomienda utilizar un cable con una longitud máxima de 5 m para evitar que se degrade la calidad de la señal.
- Utilice un cable HDMI de alta velocidad de gama alta para reproducir contenido de vídeo 3D y 4K.
- La unidad es compatible con HDCP versión 2.2, una tecnología de protección contra copia. Para reproducir vídeo 4K, conecte la unidad a la toma de salida HDMI de un reproductor de BD/DVD compatible con HDCP 2.2.

Conexión analógica con un dispositivo de reproducción

Conecte a la unidad un dispositivo de reproducción como una videoconsola o un televisor sin salida de audio digital óptica mediante un cable con miniconector estéreo de 3,5 mm (incluido).

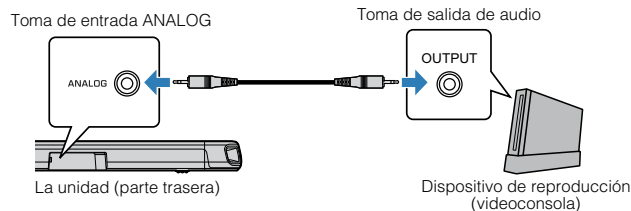

ATENCIÓN

- Si puede ajustarse el volumen en el dispositivo conectado a la toma de entrada ANALOG de la unidad, ajuste el volumen del dispositivo en el mismo nivel que el de los demás dispositivos conectados a la toma HDMI IN de la unidad para que no sea mayor de lo esperado.

NOTA

Al conectar el dispositivo de vídeo, conecte la salida de vídeo del dispositivo de vídeo directamente a la entrada de vídeo del televisor.

4

Conexión de un altavoz de subgraves externo

Conexión de un altavoz de subgraves externo

La unidad tiene dos altavoces de subgraves integrados; sin embargo, puede conectar un altavoz de subgraves equipado con amplificador integrado si desea mejorar el sonido de baja frecuencia.

Conecte a la unidad un altavoz de subgraves externo con un cable mono RCA (se vende por separado).

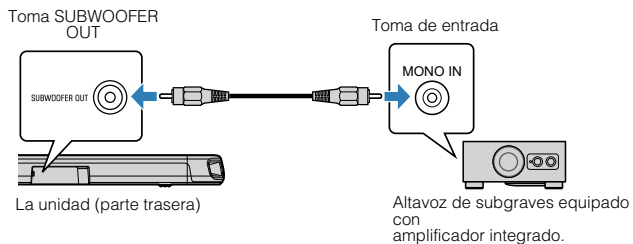

NOTA

El sonido se emite desde los altavoces de subgraves integrados y el altavoz de subgraves externo.

5

Conexión del cable de alimentación

Conexión del cable de alimentación

Una vez realizadas todas las conexiones, conecte a la toma AC IN de la unidad el cable de alimentación incluido y enchufe dicho cable de alimentación a una toma de CA.

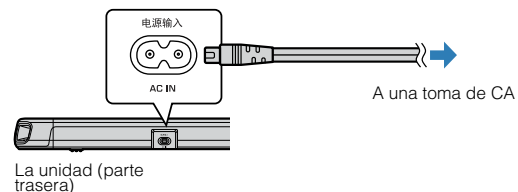



REPRODUCCIÓN

Operaciones básicas

Procedimiento básico de reproducción

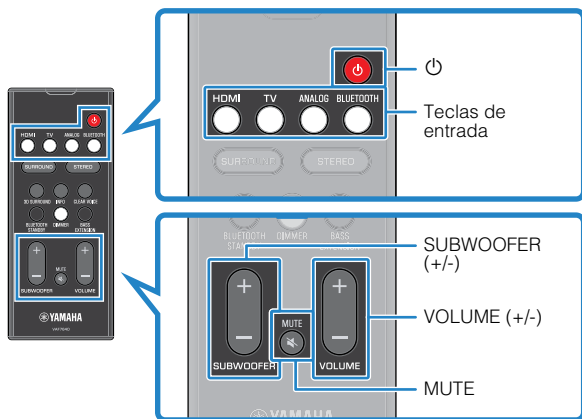
A continuación se muestra el procedimiento básico para reproducir música.



- 1 Pulse  para encender la unidad.
- 2 Encienda los dispositivos externos (como un televisor, un reproductor de BD/DVD o una videoconsola) conectados a la unidad.

- 3 Utilice los teclas de entrada para seleccionar la fuente de entrada que desee reproducir.

HDMI: sonido de un dispositivo conectado a la toma HDMI IN

TV: audio del televisor

ANALOG: sonido de un dispositivo conectado a la toma de entrada ANALOG

BLUETOOTH: sonido de un dispositivo Bluetooth

Se ilumina el indicador de la fuente de entrada seleccionada.

Ejemplo

Cuando se selecciona TV



- 4 Inicie la reproducción en el dispositivo externo seleccionado en el paso 3.

5 Pulse VOLUME (+/-) para ajustar el volumen.

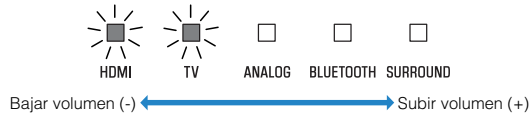

Si se emite audio desde el altavoz del televisor y desde la unidad, silencie el sonido del televisor.

6 Ajuste el sonido según sus preferencias.

NOTA

- Para obtener más información sobre los ajustes de sonido, consulte lo siguiente:
 - “Reproducción con sonido envolvente 3D” (p.28)
 - “Reproducción con sonido envolvente” (p.28)
 - “Reproducción con sonido estéreo de 2 canales” (p.28)
 - “Reproducción clara de voces humanas (voz clara)” (p.29)
 - “Disfrutar de sonido con graves mejorados (extensión de graves)” (p.29)
- Para obtener más información sobre la reproducción de archivos de música almacenados en un dispositivo Bluetooth, consulte lo siguiente:
 - “Escucha de música almacenada en un dispositivo Bluetooth®” (p.30)
- Para silenciar el sonido, pulse MUTE. Pulse MUTE de nuevo para desactivar el silencio.



- Cuando el sonido recibido en la toma HDMI IN se emite desde el televisor, el nivel de volumen no cambia aunque se pulse VOLUME (+/-) o MUTE.
- Para ajustar el volumen del altavoz de subgraves, pulse SUBWOOFER (+/-). El volumen del altavoz de subgraves puede ajustarse de forma independiente del sonido general.



- Cuando reproduzca audio/vídeo desde un dispositivo conectado al televisor, seleccione el televisor como fuente de entrada de la unidad y seleccione el dispositivo de reproducción con el selector de entrada en el televisor.

Disfrute de su sonido preferido

Reproducción con sonido envolvente 3D

Pulse 3D SURROUND para cambiar a la reproducción de sonido envolvente 3D según la fuente de entrada o sus preferencias.

Cuando se selecciona la reproducción de sonido envolvente 3D, DTS Virtual:X permite escuchar el sonido no solo desde direcciones horizontales, sino también desde diferentes alturas.

El indicador SURROUND se ilumina en azul.



3D SURROUND



SURROUND

Se ilumina (azul)

NOTA

Mediante la aplicación HOME THEATER CONTROLLER instalada en un smartphone compatible con la función Bluetooth, puede seleccionarse el modo de sonido envolvente Programa de televisión, Película, Música, Deportes o Juego. Para conocer más detalles, consulte lo siguiente:

- “Control de la unidad con la aplicación HOME THEATER CONTROLLER” (p.35)

Reproducción con sonido envolvente

Pulse SURROUND para cambiar a la reproducción de sonido envolvente según la fuente de entrada o sus preferencias.

El indicador SURROUND se ilumina en blanco.



SURROUND

Se ilumina (blanco)

NOTA

Mediante la aplicación HOME THEATER CONTROLLER instalada en un smartphone compatible con la función Bluetooth, puede seleccionarse el modo de sonido envolvente Programa de televisión, Película, Música, Deportes o Juego. Para conocer más detalles, consulte lo siguiente:

- “Control de la unidad con la aplicación HOME THEATER CONTROLLER” (p.35)

Reproducción con sonido estéreo de 2 canales

Pulse STEREO para cambiar a la reproducción estéreo de 2 canales. Puede disfrutar de fuentes de reproducción con su modo de sonido preferido.

Cuando se activa la reproducción estéreo, se apaga el indicador SURROUND.



SURROUND

Apagado

Reproducción clara de voces humanas (voz clara)

Pulse CLEAR VOICE para activar la función de voz clara. Las voces humanas, como las frases de las películas y los programas de televisión, las noticias y las crónicas deportivas, se reproducen de forma clara.

Pulse el tecla de nuevo para desactivar la función.

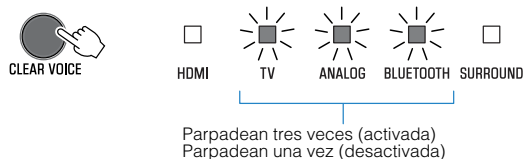

NOTA

Pulse INFO para saber si la función de voz clara está activada o desactivada. Para obtener más información, consulte lo siguiente:

- “Visualización de información de audio con la reproducción” (p.34)

Disfrutar de sonido con graves mejorados (extensión de graves)

Pulse BASS EXTENSION para activar la función de extensión de graves. Puede disfrutar de sonido con graves mejorados y más potente.

Pulse el tecla de nuevo para desactivar la función.

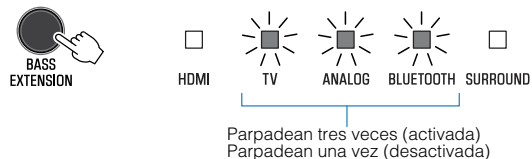

NOTA

Pulse INFO para saber si la función de extensión de graves está activada o desactivada. Para obtener más información, consulte lo siguiente:

- “Visualización de información de audio con la reproducción” (p.34)

Uso de un dispositivo Bluetooth®

Escucha de música almacenada en un dispositivo Bluetooth®

Los archivos de música almacenados en un dispositivo Bluetooth, como un smartphone, un altavoz inteligente o un reproductor digital de música, pueden reproducirse en la unidad a través de una conexión inalámbrica.

La unidad puede conectarse a dos dispositivos Bluetooth simultáneamente (no se puede reproducir música de ambos dispositivos al mismo tiempo).

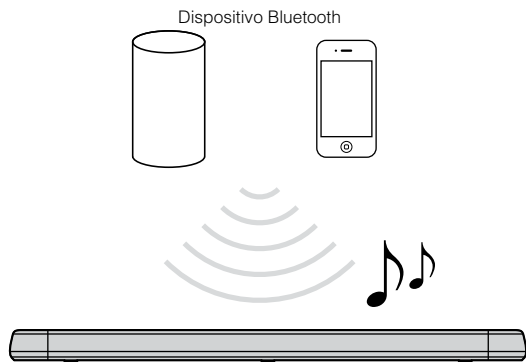

NOTA

La función de Bluetooth en espera está activada de forma predeterminada. Cuando se conecta un dispositivo Bluetooth a esta unidad cuando está apagada, la unidad se encenderá y estará lista al instante para reproducir el sonido del dispositivo Bluetooth. Para obtener más información, consulte lo siguiente:

- "Configuración de la función de Bluetooth en espera" (p.39)

1 Pulse BLUETOOTH para seleccionar "Bluetooth" como fuente de entrada.

El indicador BLUETOOTH de la unidad parpadea.



NOTA

Si se han conectado antes dispositivos Bluetooth, al pulsarse BLUETOOTH, la unidad se conectará con el último dispositivo reproducido.

2 Active la función Bluetooth en el dispositivo Bluetooth.

En el dispositivo Bluetooth aparece la lista de dispositivos Bluetooth.

3 Seleccione “ATS-1080 Yamaha” (o “YamahaAV”) en la lista.

Si se requiere clave de acceso, introduzca el número “0000”.

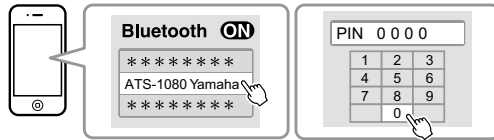

Cuando se establece conexión entre el dispositivo Bluetooth y la unidad, lo indica un mensaje que aparece en el dispositivo Bluetooth, y el indicador BLUETOOTH de la unidad se ilumina.



4 Reproduzca una canción en el dispositivo Bluetooth.

La unidad empezará a reproducir audio desde el dispositivo Bluetooth.

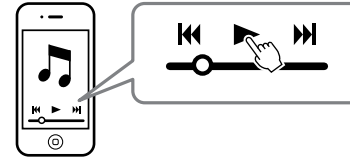

NOTA

- Para terminar la conexión Bluetooth, realice una de las operaciones siguientes.
 - Desactive la función Bluetooth en el dispositivo Bluetooth.
 - Mantenga pulsado BLUETOOTH durante más de 3 segundos.
 - Seleccione una fuente de entrada distinta del Bluetooth con los teclas de entrada de la unidad.
 - Apague la unidad.
- Si se termina la conexión Bluetooth cuando la entrada de la unidad es BLUETOOTH, el indicador BLUETOOTH parpadea y la unidad entra en estado de espera de la conexión.
- Ajuste el nivel de volumen del dispositivo Bluetooth como desee.
- Realice la conexión Bluetooth con el dispositivo Bluetooth y la unidad situados a una distancia máxima de 10 m.
- Consulte la documentación incluida con su dispositivo Bluetooth para obtener más información.

Conexión de la unidad a dos dispositivos Bluetooth simultáneamente (conexión multipunto)

La unidad puede conectarse a dos dispositivos Bluetooth al mismo tiempo.

Siga estas instrucciones para reproducir los dispositivos Bluetooth alternativamente.

1 Detenga la reproducción en el dispositivo Bluetooth desde el que se esté reproduciendo audio.

2 Inicie la reproducción en el otro dispositivo Bluetooth.

La unidad empezará a reproducir audio desde el otro dispositivo Bluetooth.

NOTA

Cuando conecte un dispositivo Bluetooth que no se haya conectado antes a la unidad, desconecte el dispositivo Bluetooth que esté conectado a la unidad y conecte el nuevo dispositivo Bluetooth.

Funciones útiles para la reproducción

Uso del mando a distancia de un televisor para controlar la unidad (control HDMI)

La función de control HDMI coordina el funcionamiento del televisor y la unidad para que la unidad pueda controlarse con el mando a distancia del televisor.

Si la unidad está conectada a un televisor con cable HDMI, el mando a distancia del televisor puede utilizarse para realizar las operaciones que se indican a continuación.

Operaciones que pueden controlarse con el mando a distancia del televisor

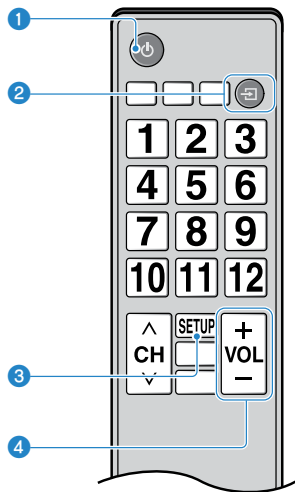

1 Encender/apagar

El televisor y la unidad se encienden/apagan al mismo tiempo.

2 Cambiar las fuentes de entrada

La fuente de entrada de la unidad cambia cuando se cambia la fuente de entrada del televisor.

Por ejemplo, si se selecciona un programa de televisión en el televisor, la fuente de entrada de audio de la unidad cambia a la toma HDMI OUT (ARC) que utiliza la función ARC o la toma de entrada TV.

Además, si se conecta un reproductor de BD/DVD a la toma HDMI IN de la unidad, la fuente de entrada de la unidad cambia a HDMI cuando se selecciona el reproductor de BD/DVD con el mando a distancia del televisor.

3 Cambiar el dispositivo de salida de audio

Puede seleccionar como dispositivo de salida de audio el televisor o la unidad.

4 Ajustar el volumen

Cuando la salida de audio del televisor está ajustada en la unidad, puede ajustarse el volumen de la unidad.

NOTA

- Si no puede controlar la unidad con el mando a distancia de su televisor, configure la función de control HDMI de su televisor y la unidad. Para conocer más detalles, consulte lo siguiente:
 - “Configuración de la función de control HDMI” (p.36)
- La fuente de entrada puede cambiarse con la unidad apagada (paso de la señal HDMI).
- Los visores del volumen del televisor y la unidad pueden ser diferentes.

Visualización de información de audio con la reproducción

El estado de los indicadores permite saber el tipo de señal de audio que se está reproduciendo, si la tecnología Dolby Pro Logic II está activada o desactivada y los ajustes de la extensión de graves y la voz clara.

1 Pulse INFO en el mando a distancia.

Inmediatamente después de que se pulse INFO, los indicadores de la unidad mostrarán durante tres segundos la información de audio que se indica a continuación.

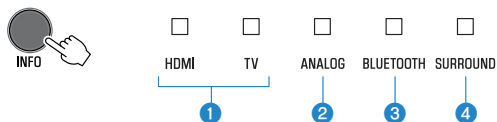

1 Mostrar el tipo de señal de audio.

HDMI se ilumina (blanco): Dolby Digital

HDMI se ilumina (rojo): DTS

TV se ilumina (blanco): AAC

HDMI y TV apagados: PCM/entrada analógica/sin entrada

2 Mostrar si la tecnología Dolby Pro Logic II está activada o desactivada. La tecnología Dolby Pro Logic II se activa automáticamente cuando se reproducen señales estéreo de 2 canales en sonido envolvente.

Se ilumina: activada

Apagado: desactivada

3 Mostrar el ajuste de la función de extensión de graves.

Se ilumina: activada

Apagado: desactivada

4 Mostrar el ajuste de la función de voz clara.

Se ilumina: activada

Apagado: desactivada

Control de la unidad con la aplicación HOME THEATER CONTROLLER

Si se instala la aplicación gratuita HOME THEATER CONTROLLER en un dispositivo móvil como un smartphone, la unidad puede controlarse con ese dispositivo móvil. Además del funcionamiento básico de la unidad, distintas funciones, como la selección del modo de sonido envolvente y el ajuste del tono, pueden configurarse con más precisión con la aplicación que con el mando a distancia.

Para obtener más información sobre la aplicación HOME THEATER CONTROLLER, consulte la información sobre el producto en el sitio web de Yamaha.

CONFIGURACIONES

Configuración de varias funciones

Cambio del brillo de los indicadores (DIMMER)

Cambie el brillo de los indicadores en la unidad.

Cada vez que se pulsa DIMMER, cambia el brillo de los indicadores como se indica a continuación.

Tenue (ajuste predeterminado) → Apagado → Brillante → Tenue → ...



Los indicadores se iluminan de forma brillante justo después de la operación y, tras unos segundos, cambian al brillo especificado.

Configuración de la función de control HDMI

Active o desactive la función de control HDMI de la unidad (función de enlace). Esta función coordina el funcionamiento del televisor y la unidad para que la unidad pueda controlarse con el mando a distancia del televisor.

Esta función está activada de forma predeterminada.

1 Apague la unidad.

2 Mantenga pulsado HDMI durante tres segundos como mínimo.

La función de control HDMI se activa o desactiva y la unidad se enciende. Inmediatamente después de que se encienda la unidad, el indicador muestra el estado de la función de control HDMI durante varios segundos.



TV

Se ilumina (activada; ajuste predeterminado)
Apagado (desactivada)

NOTA

- Active la función de control HDMI cuando conecte un televisor compatible con Audio Return Channel (ARC) o cuando utilice el paso de la señal HDMI. Para conocer más detalles, consulte lo siguiente:
 - “Conexión de un televisor compatible con Audio Return Channel (ARC)” (p.22)
 - “Uso del mando a distancia de un televisor para controlar la unidad (control HDMI)” (p.33)
- Si la unidad no puede controlarse con el mando a distancia del televisor, confirme que la función de control HDMI de esta unidad esté activada y que esté activada la función de control HDMI en el televisor. Para conocer más detalles, consulte lo siguiente:
 - “La unidad no se puede controlar con el mando a distancia del televisor” (p.42)
- Si se desactiva la función de control HDMI, el consumo eléctrico de la unidad se reducirá.

Configuración de la salida de audio HDMI

Seleccione el dispositivo desde el que se reproducirá el audio recibido a través de la toma HDMI IN de la unidad cuando la función de control HDMI esté desactivada. De forma predeterminada, el audio HDMI se emite desde esta unidad.

Ajustes

La unidad (ajuste predeterminado)	Para reproducir la señal de entrada de audio HDMI desde la unidad.
Televisor	Para reproducir la señal de entrada de audio HDMI desde el televisor.

1 Apague la unidad.

2 Mantenga pulsado SURROUND durante tres segundos como mínimo.

La salida de audio HDMI cambia entre la unidad y el televisor, y la unidad se enciende. Inmediatamente después de que se encienda la unidad, el indicador muestra el estado de la salida de audio HDMI durante varios segundos.



ANALOG

Se ilumina (el audio se reproduce desde la unidad; ajuste predeterminado)
Apagado (el audio se reproduce desde el televisor)

NOTA

- Cuando se reproduce la señal de entrada de audio HDMI desde el televisor, no se puede utilizar la unidad para ajustar el volumen. Utilice los controles del televisor para ajustar el volumen.
- Para obtener más información sobre la función de control HDMI, consulte lo siguiente:
 - “Configuración de la función de control HDMI” (p.36)
- Para configurar la salida de audio HDMI con la función de control HDMI activada, seleccione el dispositivo de salida de audio configurado para el televisor conectado a la unidad.
- Las señales de vídeo HDMI recibidas en la toma HDMI IN de esta unidad se emiten siempre desde la toma HDMI OUT (ARC) de la unidad.

Ajuste de la función de reposo automático

Activar la función de reposo automático evita que la unidad permanezca encendida cuando no se utiliza. Cuando la función de reposo automático está activada, la unidad se apaga automáticamente en cualquiera de las situaciones que se indican a continuación.

- Ausencia de operaciones durante 8 horas
- Ausencia de entrada de audio y de operaciones durante 20 minutos si Bluetooth o HDMI están seleccionados como fuente de entrada.

1 Apague la unidad.

2 Mantenga pulsado y toque en la unidad para encenderla.

La función de reposo automático se activará o desactivará. Inmediatamente después de que se encienda la unidad, el indicador muestra el estado de la función de reposo automático durante varios segundos.



NOTA

El ajuste predeterminado de la función de reposo automático varía según los países o las regiones.

- Reino Unido, Europa y Corea del Sur: activada
- Otros modelos: desactivada

Activación/desactivación del control del panel táctil (función de bloqueo infantil)

Desactive el control del panel táctil para que los niños no puedan utilizar la unidad accidentalmente. Cuando el control del panel táctil está desactivado, solo se pueden realizar operaciones a través del mando a distancia o la aplicación gratuita especial "HOME THEATER CONTROLLER".

Esta función está activada de forma predeterminada.

1 Apague la unidad.

2 Mantenga pulsada la tecla INFO durante 3 segundos como mínimo.

El control del panel táctil se activa o desactiva y la unidad se enciende. Inmediatamente después de que se encienda la unidad, el indicador muestra el estado del control del panel táctil durante varios segundos.



Se ilumina (activada; ajuste predeterminado)
Apagado (desactivada)

Configuración de la función de Bluetooth en espera

Si la función de Bluetooth en espera está activada, la unidad se encenderá y estará preparada para reproducir sonido procedente del dispositivo Bluetooth cuando se establezca la conexión Bluetooth en un dispositivo Bluetooth. Esta función está activada de forma predeterminada.

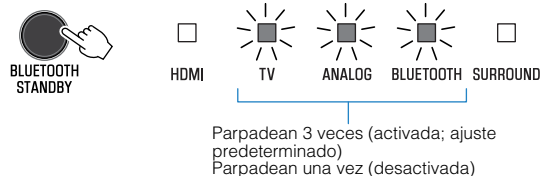

Mantenga pulsado BLUETOOTH STANDBY durante tres segundos como mínimo para activar o desactivar la función.

Inmediatamente después de cambiar el estado de la función, los indicadores de la unidad muestran el estado de la función de Bluetooth en espera durante varios segundos.



Inicialización de la unidad

Restablezca los ajustes predeterminados de la unidad.

- 1 Apague la unidad.
- 2 Mantenga pulsados  y  en la unidad hasta que parpadeen todos los indicadores.

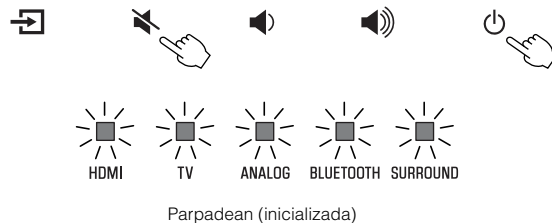

APÉNDICE

Cuando aparece un problema (general)

Cuando aparece un problema, en primer lugar, compruebe lo siguiente:

Consulte lo que se indica a continuación cuando la unidad no funcione correctamente.

- Los cables de alimentación de la unidad, el televisor y los dispositivos de reproducción (como reproductores de BD/DVD) están conectados a tomas de CA de forma segura.
- La unidad, el televisor y los dispositivos de reproducción (como reproductores de BD/DVD) están encendidos.
- Los conectores de cada cable están insertados de forma segura en las tomas de cada dispositivo.

Si no hay problemas con la alimentación ni los cables, consulte lo siguiente:

- “Cuando aparece un problema (alimentación y funcionamiento del sistema)” (p.40)
- “Cuando aparece un problema (audio)” (p.43)
- “Cuando aparece un problema (Bluetooth®)” (p.45)

Si el problema que tiene no aparece en la lista, o si las instrucciones no le sirven de ayuda, apague la unidad, desenchufe el cable de alimentación y póngase en contacto con el centro Yamaha de atención al cliente o con el concesionario autorizado más cercano.

Cuando aparece un problema (alimentación y funcionamiento del sistema)

La unidad se apaga de repente

● La función de reposo automático está activada.

Cuando la función de reposo automático está activada, la unidad se apaga automáticamente en cualquiera de las siguientes situaciones:

- Ausencia de operaciones durante 8 horas.
- BLUETOOTH o HDMI están seleccionados como fuente de entrada, pero la unidad no ha recibido audio o no se ha realizado ninguna operación con la unidad durante más de 20 minutos.

Encienda de nuevo la unidad. Si no se utiliza la función de reposo automático, desactive dicha función. Para conocer más detalles, consulte lo siguiente:

- “Ajuste de la función de reposo automático” (p.38)

● Se ha activado el circuito de protección. (El indicador HDMI parpadea en blanco o rojo).

Tras confirmar que todas las conexiones sean correctas, encienda de nuevo la unidad. Si la unidad continúa apagándose con frecuencia, desenchufe el cable de alimentación de la toma de CA y póngase en contacto con el centro Yamaha de atención al cliente o con el concesionario autorizado más cercano.

La unidad no se enciende

- **El circuito de protección se ha activado 3 veces consecutivas. (Si intenta encender la unidad en estas condiciones, el indicador HDMI parpadeará en rojo).**

Para proteger el producto, la unidad no se enciende. Desenchufe el cable de alimentación de la toma de CA y póngase en contacto con el centro Yamaha de atención al cliente o con el concesionario autorizado más cercano.

No puede realizarse ninguna operación desde el panel táctil de la unidad

- **El control del panel táctil está desactivado.**

Active el control del panel táctil. Para conocer más detalles, consulte lo siguiente:
– “Activación/desactivación del control del panel táctil (función de bloqueo infantil)” (p.38)

Todos los indicadores se apagan, aunque la unidad está encendida (puede parecer que la unidad está apagada)

- **La unidad está configurada para que los indicadores no se iluminen ni parpaddeen a menos que se utilice la unidad.**

Pulse DIMMER para seleccionar el brillo deseado. Para conocer más detalles, consulte lo siguiente:
– “Cambio del brillo de los indicadores (DIMMER)” (p.36)

La unidad no funciona correctamente

- **El microprocesador interno se ha bloqueado debido a una descarga eléctrica externa (como un rayo o electricidad estática excesiva) o a una caída de la tensión de la fuente de alimentación.**

Desenchufe el cable de alimentación de la toma de CA y vuelva a enchufarlo.

La unidad se enciende sola

- **Se está utilizando otro dispositivo Bluetooth cerca.**

Termine la conexión Bluetooth con la unidad. Para conocer más detalles, consulte lo siguiente:
– “Conexión de la unidad a dos dispositivos Bluetooth simultáneamente (conexión multipunto)” (p.32)

Las gafas 3D del televisor no funcionan

- **La unidad bloquea el transmisor de las gafas 3D del televisor.**

Confirme la posición del transmisor de las gafas 3D del televisor y coloque la unidad de modo que no obstruya el transmisor.

No se muestra vídeo HDMI en la pantalla del televisor

- **El cable HDMI no está correctamente conectado.**

Conecte el cable HDMI correctamente. Para conocer más detalles, consulte lo siguiente:
– “Conexión de un televisor compatible con Audio Return Channel (ARC)” (p.22)
– “Conexión de un televisor no compatible con Audio Return Channel (ARC)” (p.23)

Cuando la unidad está apagada, ni el vídeo ni el audio de los dispositivos de reproducción se emiten en el televisor

- **La función de control HDMI está desactivada.**
Active la función de control HDMI. Para conocer más detalles, consulte lo siguiente:
 - “Configuración de la función de control HDMI” (p.36)

La unidad no se puede controlar con el mando a distancia

- **La unidad se encuentra fuera del rango operativo.**
Utilice el mando a distancia dentro del radio de acción. Para conocer más detalles, consulte lo siguiente:
 - “Radio de acción del mando a distancia” (p.16)
- **Las pilas están casi agotadas.**
Sustitúyalas por pilas nuevas. Para conocer más detalles, consulte lo siguiente:
 - “Sustitución de la pila del mando a distancia” (p.16)
- **El sensor del mando a distancia de la unidad está expuesto a luz solar directa o a mucha luz.**
Ajuste el ángulo de iluminación o vuelva a colocar la unidad.

El televisor no se puede controlar con el mando a distancia del televisor

- **La unidad bloquea el sensor del mando a distancia del televisor.**
Coloque la unidad de modo que no obstruya el sensor del mando a distancia del televisor.

La unidad no se puede controlar con el mando a distancia del televisor

- **La función de control HDMI está configurada de forma incorrecta.**
Confirme que los ajustes estén configurados como se indica en continuación.
 - La función de control HDMI de la unidad está activada.
 - La función de control HDMI está activada en el televisor.
 - Ajuste la salida de audio en cualquier opción que no sea el televisor.Si la unidad continúa sin poder controlarse con el mando a distancia del televisor después de aplicar los ajustes correctos:
 - Apague la unidad y el televisor y, a continuación, enciéndalos de nuevo.
 - Desconecte el cable de alimentación de la unidad y los dispositivos externos conectados a la unidad con cable HDMI. Conéctelos de nuevo después de unos 30 segundos.
- **El televisor y el reproductor de BD/DVD no son del mismo fabricante.**
Recomendamos utilizar dispositivos (por ejemplo, televisores y reproductores de BD/DVD) del mismo fabricante.
- **El televisor no es compatible con las funciones de la unidad.**
Aunque el televisor sea compatible con la función de control HDMI, es posible que algunas funciones no estén disponibles. Para obtener más información, consulte la documentación incluida con su televisor.

Cuando aparece un problema (audio)

No hay sonido

- **Está seleccionada otra fuente de entrada.**
Seleccione una fuente de entrada apropiada. Para conocer más detalles, consulte lo siguiente:
 - “Procedimiento básico de reproducción” (p.26)
- **La función de silencio está activada.**
Cancele la función de silencio. Para conocer más detalles, consulte lo siguiente:
 - “Procedimiento básico de reproducción” (p.26)
- **El volumen es demasiado bajo.**
Suba el volumen. Para conocer más detalles, consulte lo siguiente:
 - “Procedimiento básico de reproducción” (p.26)
- **El cable de alimentación de la unidad no está correctamente conectado.**
Asegúrese de que el cable de alimentación de la unidad esté conectado a una toma de CA de forma segura. Para conocer más detalles, consulte lo siguiente:
 - “Conexión del cable de alimentación” (p.25)
- **Están conectadas las tomas de entrada de un dispositivo de reproducción.**
Conecte la toma de entrada de la unidad y la toma de salida del dispositivo de reproducción.
- **Se están recibiendo señales que la unidad no puede reproducir.**
Cambie el ajuste de salida de audio digital del dispositivo de reproducción a PCM, Dolby Digital o DTS.

- **La unidad está configurada para que las señales de entrada de audio HDMI se emitan desde el televisor.**

Configure la unidad de modo que las señales de entrada de audio HDMI se emitan desde la unidad. Para conocer más detalles, consulte lo siguiente:

– “Configuración de la salida de audio HDMI” (p.37)

- **La función de control HDMI está desactivada.**

Cuando conecte a la unidad un televisor compatible con ARC (Audio Return Channel) solo con un cable HDMI, active la función de control HDMI.

Para emitir señales de audio desde la unidad con la función de control HDMI desactivada, conecte la toma de salida de audio del televisor a la toma de entrada TV de la unidad (digital óptica) con el cable de audio digital óptico.

Para conocer más detalles, consulte lo siguiente:

– “Configuración de la función de control HDMI” (p.36)

– “Conexión de un televisor no compatible con Audio Return Channel (ARC)” (p.23)

- **La configuración hace que el sonido procedente de un televisor compatible con control HDMI se emita desde los altavoces integrados del televisor.**

Utilice los ajustes HDMI del televisor para configurar la salida de audio en cualquier opción que no sean los altavoces integrados del televisor.

No se emite sonido desde el altavoz de subgraves

- **El volumen del altavoz de subgraves es demasiado bajo.**

Suba el volumen del altavoz de subgraves. Para conocer más detalles, consulte lo siguiente:

– “Procedimiento básico de reproducción” (p.26)

- **La fuente de reproducción no contiene señales de baja frecuencia.**

Reproduzca una fuente de sonido que contenga señales de baja frecuencia y confirme que el sonido se emite desde el altavoz de subgraves.

El volumen baja cuando se enciende la unidad

- **La función de ajuste automático del volumen está activada.**

Con el fin de evitar que el volumen sea demasiado alto, la unidad lo controla automáticamente para que se mantenga dentro de un nivel determinado cuando dicha unidad está encendida. Suba el volumen si lo desea. Para conocer más detalles, consulte lo siguiente:

– “Procedimiento básico de reproducción” (p.26)

No hay efecto de sonido envolvente

- **Está seleccionada la reproducción estéreo.**

Seleccione la reproducción de sonido envolvente o la reproducción de sonido envolvente 3D. Para conocer más detalles, consulte lo siguiente:

– “Reproducción con sonido envolvente 3D” (p.28)

– “Reproducción con sonido envolvente” (p.28)

- **El volumen es demasiado bajo.**

Suba el volumen. Para conocer más detalles, consulte lo siguiente:

– “Procedimiento básico de reproducción” (p.26)

- **El televisor o el dispositivo de reproducción están ajustados para emitir solo audio de 2 canales (como PCM).**

Cambie el ajuste de salida de audio digital del televisor o el dispositivo de reproducción a Serie de bits.

- **También se escucha sonido procedente de los altavoces integrados del televisor.**

Ajuste el volumen del televisor en el mínimo. Para conocer más detalles, consulte lo siguiente:

– “Procedimiento básico de reproducción” (p.26)

- **La escucha se realiza demasiado cerca de la unidad.**

La escucha debe realizarse a cierta distancia de la unidad.

Se oye ruido

- **La unidad está demasiado cerca de otro dispositivo digital o de alta frecuencia.**

Aleje esos dispositivos de la unidad.

Cuando aparece un problema (Bluetooth®)

La unidad no puede conectarse a un dispositivo Bluetooth®

- **Bluetooth no está seleccionado como fuente de entrada.**
Seleccione Bluetooth como fuente de entrada. Para conocer más detalles, consulte lo siguiente:
 - “Conexión de la unidad a dos dispositivos Bluetooth simultáneamente (conexión multipunto)” (p.32)
- **La unidad está demasiado lejos del dispositivo Bluetooth.**
Acerque el dispositivo Bluetooth a la unidad.
- **Puede que cerca haya un dispositivo que emita radiación electromagnética (como un microondas, un dispositivo inalámbrico, etc.).**
No utilice la unidad cerca de dispositivos que emitan radiación electromagnética.
- **Es posible que el dispositivo Bluetooth que utiliza no sea compatible con el perfil A2DP.**
Utilice un dispositivo Bluetooth compatible con el perfil A2DP.
- **Es posible que el perfil de conexión registrado en el dispositivo Bluetooth no esté funcionando correctamente por alguna razón.**
Elimine el perfil de conexión del dispositivo Bluetooth y, a continuación, conecte el dispositivo Bluetooth a la unidad.
- **La clave de acceso de dispositivos como un adaptador Bluetooth no es “0000”.**
Utilice un dispositivo Bluetooth cuya clave de acceso sea “0000”.

- **La unidad ya está conectada a otro dispositivo Bluetooth. (Cuando se utiliza un dispositivo Bluetooth que nunca se ha conectado a la unidad).**
Termine la conexión Bluetooth existente y, a continuación, establezca la conexión con el nuevo dispositivo.
- **La unidad ya está conectada a dos dispositivos Bluetooth. (Cuando se utiliza un dispositivo Bluetooth que ya se ha conectado a la unidad).**
Termine una de las conexiones Bluetooth y, a continuación, establezca la conexión con el nuevo dispositivo.

No se escucha ningún sonido procedente de un dispositivo Bluetooth® o el sonido procedente de dicho dispositivo es intermitente

- **Es posible que el volumen del dispositivo Bluetooth esté demasiado bajo.**
Aumente el volumen del dispositivo Bluetooth.
- **Bluetooth no está seleccionado como fuente de entrada.**
Seleccione Bluetooth como fuente de entrada. Para conocer más detalles, consulte lo siguiente:
 - “Conexión de la unidad a dos dispositivos Bluetooth simultáneamente (conexión multipunto)” (p.32)
- **No se ha iniciado la reproducción en el dispositivo Bluetooth.**
Inicie la reproducción en el dispositivo Bluetooth.
- **Es posible que la salida de sonido del dispositivo Bluetooth no esté ajustada en la unidad.**
Seleccione la unidad como destino de salida del dispositivo Bluetooth.
- **Se terminó la conexión con el dispositivo Bluetooth.**
Vuelva a establecer conexión con el dispositivo Bluetooth.

- **Es posible que la unidad esté demasiado lejos del dispositivo Bluetooth.**

Acerque el dispositivo Bluetooth a la unidad.

- **Puede que cerca haya un dispositivo que emita radiación electromagnética (como un microondas, un dispositivo inalámbrico, etc.).**

No utilice la unidad cerca de dispositivos que emitan radiación electromagnética.

- **Se está reproduciendo audio de otro dispositivo Bluetooth.**

Detenga la reproducción en el dispositivo Bluetooth desde el que se esté reproduciendo audio e inicie la reproducción en el otro dispositivo Bluetooth.

Especificaciones

Especificaciones

A continuación se indican las especificaciones de la unidad.

Sección del amplificador

Potencia de salida nominal máxima

- Delantero izquierdo/derecho 30 W × 2 canales
- Altavoz de subgraves 60 W

Sección del altavoz

Delantero izquierdo/derecho

- Tipo Tipo de suspensión acústica (blindaje no magnético)
- Transductor Cono de 5,5 cm × 2
- Respuesta de frecuencia De 160 Hz a 20 kHz
- Impedancia 6 Ω

Altavoz de agudos

- Transductor Cúpula de 25 mm × 2
- Respuesta de frecuencia De 4 kHz a 23 kHz
- Impedancia 6 Ω

Altavoz de subgraves

- Tipo Tipo reflector de bajos (blindaje no magnético)
- Transductor Cono de 7,5 cm × 2
- Respuesta de frecuencia De 60 Hz a 160 Hz
- Impedancia 3 Ω (6 Ω × 2)

Decodificador

Señal de audio compatible	PCM (hasta 5.1 canales) Dolby Digital (hasta 5.1 canales) DTS Digital Surround (hasta 5.1 canales)
---------------------------	--

Tomas de entrada

HDMI	1 (HDMI IN)
Digital (óptica)	1 (TV)
Análogica (miniconector estéreo de 3,5 mm)	1 (ANALOG)

Tomas de salida

HDMI	1 (HDMI OUT (ARC))
Análogica (RCA/monoaural)	1 (SUBWOOFER OUT)

Otras tomas

USB	1 (UPDATE ONLY)
-----	-----------------

Bluetooth

Versión de Bluetooth	Ver. 5.0
Perfiles compatibles	A2DP
Códecs compatibles	SBC, MPEG-4 AAC
Clase de Bluetooth	Bluetooth de clase 2

Radio (campo visual)	Aprox. 10 m
Método de protección de contenido compatible	SCMS-T
[Modelos del Reino Unido y Europa]	
• Frecuencia de radio (frecuencia operativa)	De 2402 MHz a 2480 MHz
• Potencia de salida máxima (potencia isotrópica radiada equivalente, PIRE)	20 dBm (100 mW)

General

Alimentación eléctrica	
• [Modelos de EE.UU. y Canadá]	120 V CA, 60 Hz
• [Modelo de Australia]	240 V CA, 50/60 Hz
• [Modelos de Europa, Centroamérica y Sudamérica y Asia]	De 110 a 240 V CA, 50/60 Hz
• [Modelo del Reino Unido]	230 V CA, 50 Hz
• [Modelo de Taiwán]	110 V CA, 60 Hz
• [Modelo de China]	220 V CA, 50 Hz
• [Modelo de Corea]	220 V CA, 60 Hz
Consumo eléctrico	27 W
Consumo en espera	
• [Modelos de EE. UU., Canadá y Taiwán]	
– Control HDMI Off	0,3 W
– Control HDMI On	1,2 W
• [Modelos del Reino Unido y Europa y otros modelos]	
– Control HDMI Off	0,4 W
– Control HDMI On	1,2 W

Dimensiones (Anchura x Altura x Profundidad)

- Instalación de la unidad frente a un televisor, etc. 890 × 53 × 131 mm
- Montaje de la unidad en una pared, con separadores 890 × 131 × 62 mm

Peso 3,2 kg

NOTA

El contenido de este manual se aplica a las especificaciones más recientes en la fecha de publicación. Para obtener el último manual, acceda al sitio web de Yamaha y descargue el archivo del manual.

Formatos de vídeo y audio HDMI compatibles

La unidad puede utilizar los formatos de vídeo y audio HDMI que se indican a continuación.

Señales de audio

Tipos de señales de audio	Formatos de señales de audio	Soportes compatibles
Lineal de 2 canales PCM	2 canales, de 32 kHz a 192 kHz, 16/20/24 bits	CD, DVD-Video, DVD-Audio, etc.
Lineal de varios canales PCM	6 canales, de 32 kHz a 192 kHz, 16/20/24 bits	DVD-Audio, disco Blu-ray, HD DVD, etc.
Serie de bits	Dolby Digital, DTS	DVD-Video, etc.

Señales de vídeo

La unidad es compatible con las señales de vídeo que se indican a continuación.

- Deep Color
- x.v.Color
- Señal de vídeo 3D

- Vídeo de alto rango dinámico (HDR)
 - HDR10
 - HLG

La unidad es compatible con las resoluciones que se indican a continuación.

- VGA
- 480i/60 Hz
- 480p/60 Hz
- 576i/50 Hz
- 576p/50 Hz
- 720p/60 Hz, 50 Hz
- 1080i/60 Hz, 50 Hz
- 1080p/60 Hz, 50 Hz, 30 Hz, 25 Hz, 24 Hz
- 4K/60 Hz, 50 Hz, 30 Hz, 25 Hz, 24 Hz

NOTA

- Consulte la documentación incluida con el dispositivo de reproducción y ajuste el dispositivo correctamente.
- Cuando se reproduzca DVD-Audio con protección contra copia CPPM, tal vez no se emitan las señales de audio y vídeo, dependiendo del tipo de reproductor de DVD.
- La unidad no es compatible con dispositivos de HDMI o DVI incompatibles con HDCP. Consulte la compatibilidad con HDCP en la documentación incluida con el dispositivo de HDMI o DVI.
- Para decodificar señales de serie de bits de audio en la unidad, ajuste correctamente el dispositivo fuente de entrada para que emita directamente las señales de serie de bits de audio (que no decodifique las señales de serie de bits en el dispositivo). Consulte la documentación incluida con el dispositivo para obtener más información.
- La resolución de las señales de vídeo transmitidas varía según las especificaciones del televisor conectado a la unidad.
- El contenido de este manual se aplica a las especificaciones más recientes en la fecha de publicación. Para obtener el último manual, acceda al sitio web de Yamaha y descargue el archivo del manual.

Formatos de audio digital compatibles

La unidad puede utilizar los formatos de audio digital que se indican a continuación.

Óptico

Tipos de señales de audio	Formatos de señales de audio	Soportes compatibles
Lineal de 2 canales PCM	2 canales, de 32 kHz a 96 kHz, 16/20/24 bits	CD, DVD-Video, DVD-Audio, etc.
Serie de bits	Dolby Digital, DTS	DVD-Video, etc.

HDMI (ARC)

Tipos de señales de audio	Formatos de señales de audio	Soportes compatibles
Lineal de 2 canales PCM	2 canales, de 32 kHz a 96 kHz, 16/20/24 bits	TV
Serie de bits	Dolby Digital, DTS	TV

NOTA

El contenido de este manual se aplica a las especificaciones más recientes en la fecha de publicación. Para obtener el último manual, acceda al sitio web de Yamaha y descargue el archivo del manual.

Información para albañiles o distribuidores cualificados

Montaje de la unidad en una pared

Monte la unidad en una pared de modo que el panel táctil mira hacia adelante.

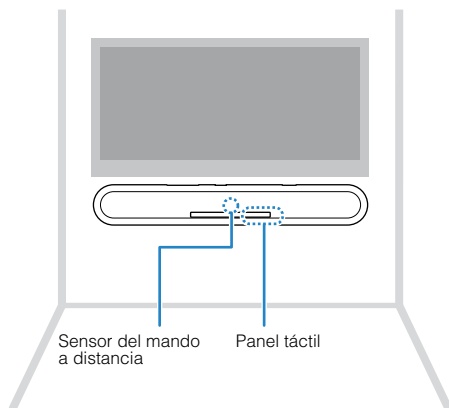

ATENCIÓN

- Para que la unidad no se caiga, móntela en una pared de pladur.
- Asegúrese de utilizar tornillos (se venden por separado) que soporten el peso de la instalación. Si se utilizan elementos de sujeción que no sean los tornillos especificados, como tornillos cortos, clavos o cinta adhesiva de doble cara, la unidad puede caerse.
- Coloque los cables de modo que no queden sueltos. Si se enreda un pie o una mano en un cable suelto, la unidad puede caerse.
- No se apoye en la unidad ni aplique demasiada fuerza sobre la parte superior de ella. De lo contrario, la unidad puede caerse.
- Tras la instalación, compruebe que la unidad esté bien fija. Yamaha no se hace responsable de accidentes causados por instalaciones incorrectas.

1

Coloque la plantilla de montaje (incluida) sobre una pared y marque los orificios de los tornillos.

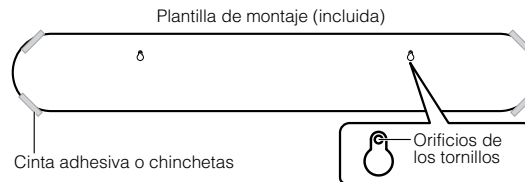

- 2** Quite la plantilla de montaje de la pared y, a continuación, coloque los tornillos (se venden por separado) en los puntos marcados en dicha pared.

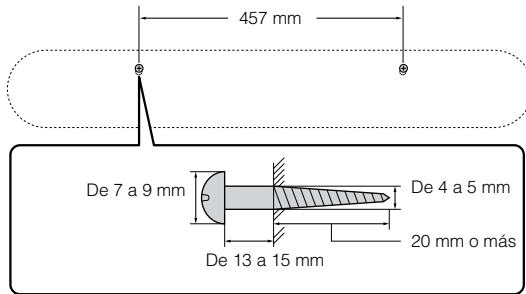

- 3** Retire el papel de la parte trasera de los separadores (incluidos) y pegue la cara adhesiva a la parte inferior de la unidad.

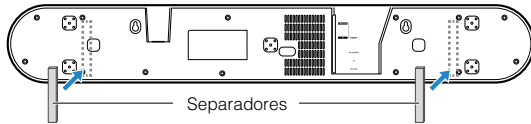

- 4** Cuelgue la unidad en los tornillos.

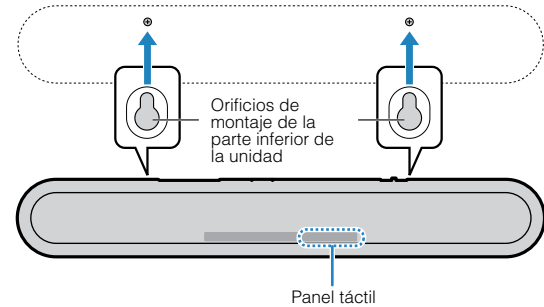

INHOUD

VOORZICHTIG 4

KENNISGEVING EN INFORMATIE 9

VOOR U HET TOESTEL GAAT GEBRUIKEN 13

Kenmerken..... 13

Accessoires..... 15

Gebruiken van de afstandsbediening..... 15

Namen en functies van onderdelen..... 17

VOORBEREIDING 21

1 Opstelling..... 21

Het toestel op een tv-standaard enz. installeren..... 21

2 Een tv aansluiten..... 22

Aansluiten van een tv die Audio Return Channel (ARC) ondersteunt..... 22

Aansluiten van een tv die Audio Return Channel (ARC) niet ondersteunt..... 23

3 Aansluiten van weergave-apparatuur..... 24

HDMI-verbinding met een weergave-apparaat..... 24

Analoge verbinding met een weergave-apparaat..... 24

4 Aansluiten van een externe subwoofer..... 25

Aansluiten van een externe subwoofer..... 25

5 Aansluiten van het netsnoer..... 25

Aansluiten van het netsnoer..... 25

WEERGAVE 26

Basisbediening..... 26

Basisprocedure voor weergave..... 26

Genieten van uw favoriete weergave..... 28

3D-surroundweergave..... 28

Surroundweergave..... 28

2-kanaals stereoweergave..... 28

Duidelijke weergave van menselijke stemmen (Clear Voice)..... 29

Genieten van verbeterde weergave van lage tonen (Bass Extension)..... 29

Gebruiken van een Bluetooth® apparaat..... 30

Luisteren naar muziek die is opgeslagen op een Bluetooth® apparaat..... 30

Het toestel tegelijkertijd verbinden met twee Bluetooth apparaten

(multipointverbinding)..... 32

Handige weergavefuncties..... 33

De afstandsbediening van de tv gebruiken om het toestel te bedienen

(HDMI-bediening)..... 33

Tonen van audio-informatie bij de weergave..... 34

Het toestel bedienen met de HOME THEATER CONTROLLER app..... 35

INSTELLINGEN **36**

Verschillende functies configureren.....	36
Instellen van de helderheid van de indicators (DIMMER).....	36
De functie voor HDMI-bediening instellen.....	36
Instellen van de weergave van HDMI-audio.....	37
Instellen van de automatische stand-byfunctie.....	38
Inschakelen/uitschakelen van de bediening met het aanraakpaneel (kinderslot).....	38
Instellen van de Bluetooth stand-byfunctie.....	39
Initialiseren van het toestel.....	39

APPENDIX **40**

Wanneer er een probleem optreedt (Algemeen).....	40
Wanneer er zich een probleem voordoet (Stroomvoorziening en systeemfuncties).....	40
Wanneer er een probleem optreedt (Audio).....	43
Wanneer er een probleem optreedt (Bluetooth®).....	45
Technische gegevens.....	47
Technische gegevens.....	47
Ondersteunde HDMI-audio- en videoformaten.....	48
Ondersteunde digitale audiobestanden.....	49
Informatie voor gekwalificeerde aannemers of dealers.....	50
Het toestel aan de wand bevestigen.....	50

VOORZICHTIG

LEES DIT ZORGVULDIG DOOR VOOR GEBRUIK. VOLG DEZE INSTRUCTIES.

De onderstaande voorzorgsmaatregelen zijn bedoeld om het risico op schade aan de gebruiker en anderen te voorkomen, om schade aan eigendommen te voorkomen en om te zorgen dat de gebruiker dit apparaat veilig en op de juiste manier gebruikt. Volg deze instructies.

Bewaar deze handleiding nadat u deze hebt gelezen op een veilige plaats zodat u hem later nog kunt raadplegen.

- Laat het apparaat altijd controleren of repareren bij de dealer bij wie u het hebt gekocht of door gekwalificeerd Yamaha-servicepersoneel.
- Yamaha kan niet verantwoordelijk worden gesteld voor persoonlijk letsel of schade aan de producten die wordt veroorzaakt door oneigenlijk gebruik van of modificaties aan de eenheid.
- Dit product is bedoeld voor gewone woonhuizen. Gebruik het niet voor toepassingen waarvoor een hoge betrouwbaarheid vereist is, zoals het beheren van levens, gezondheidszorg of eigendommen van hoge waarde.



WAARSCHUWING

Deze inhoud geeft 'risico op ernstig lichamelijk letsel of overlijden' aan.

Als u onregelmatigheden opmerkt

- Als zich een van de volgende onregelmatigheden voordoet, schakelt u het apparaat onmiddellijk uit en koppelt u de stekker los. Als u batterijen gebruikt, moet u de batterijen uit dit apparaat verwijderen.
 - Het netsnoer/de stekker is beschadigd.
 - Het apparaat verspreidt een ongebruikelijke geur, een ongebruikelijk geluid, of er komt rook uit het apparaat.
 - Er is water in het apparaat binnengekomen of materiaal dat er niet in hoort.
 - Het geluid valt weg tijdens het gebruik.
 - Er zit een barst in het apparaat of het apparaat is beschadigd.Als u het apparaat blijft gebruiken, kan dat elektrische schokken, brand of storingen veroorzaken. Laat het apparaat meteen controleren of repareren bij de dealer van wie u het hebt gekocht, of door gekwalificeerd Yamaha-servicepersoneel.

Stroomvoorziening

- Doe niets waardoor het netsnoer beschadigd kan raken.
 - Plaats het niet in de buurt van een verwarming.
 - Buig het niet te ver door en verander het niet.
 - Kras niet over het snoer.
 - Plaats het niet onder een zwaar voorwerp.Als u het netsnoer gebruikt terwijl de kern van het snoer blootligt, kan dat elektrische schokken of brand veroorzaken.

- Raak de stekker of het snoer niet aan als de mogelijkheid van onweer bestaat.
Als u zich niet aan deze richtlijnen houdt, kunnen elektrische schokken ontstaan.
- Gebruik dit apparaat met de voedingsspanning die erop is afgedrukt.
Aansluiting op een incorrect stopcontact kan brand, elektrische schokken of storingen veroorzaken.
- Gebruik alleen het meegeleverde netsnoer. Gebruik het meegeleverde netsnoer niet voor andere apparaten.
Als u zich niet aan het bovenstaande houdt, kan dat leiden tot brand, brandwonden of storingen.
- Controleer de elektrische stekker regelmatig en verwijder al het vuil of stof dat zich erop heeft verzameld.
Als u zich niet aan deze richtlijnen houdt, kan dat leiden tot brand of elektrische schokken.
- Zorg er bij het opstellen van de eenheid voor dat het gebruikte stopcontact makkelijk toegankelijk is.
Schakel de aan/uit-schakelaar bij storingen of een slechte werking onmiddellijk uit en trek de stekker uit het stopcontact. Ook als de aan/uit-schakelaar is uitgeschakeld, is de eenheid niet losgekoppeld van de voedingsbron zolang het netsnoer niet uit het wandstopcontact is gehaald.
- Als u onweer hoort of denkt dat er onweer op komst is, schakel dan snel het apparaat uit en haal de stekker uit het stopcontact.
Als u zich niet aan deze richtlijnen houdt, kan dat leiden tot brand of storingen.
- Als u het apparaat gedurende een langere periode niet gebruikt, haal dan de stekker uit het stopcontact.
Als u zich niet aan deze richtlijnen houdt, kan dat leiden tot brand of storingen.

Opstelling

- Installeer de eenheid op de manier die is aangegeven in de handleiding.
Als de eenheid valt of kantelt, kan dat leiden tot letsel of schade.
- Controleer of de voltooide installatie veilig en goed bevestigd is. Voer ook periodieke veiligheidsinspecties uit.
Als u zich niet aan deze richtlijnen houdt, kan de apparatuur vallen en leiden tot letsel.

Niet demonteren

- U mag dit apparaat niet demonteren of aanpassen.
Als u zich niet hieraan houdt, kan dat leiden tot brand, elektrische schokken, letsel of storingen.

Waarschuwing tegen water

- Stel de eenheid niet bloot aan regen en gebruik hem niet in de buurt van water of in een vochtige omgeving. Plaats nooit voorwerpen (zoals vazen, flessen of glazen) die vloeistof bevatten op de eenheid en plaats de eenheid niet op een plaats waar water kan vallen. Als er een vloeistof, zoals water, in het apparaat komt, kan dat brand, elektrische schokken of storingen veroorzaken.
- Haal nooit een stekker uit en steek nooit een stekker in het stopcontact als u natte handen heeft. Raak dit apparaat nooit met natte handen aan.
Als u zich niet aan deze richtlijnen houdt, kan dat leiden tot elektrische schokken of storingen.

Waarschuwing tegen brand

- Plaats geen brandende voorwerpen of open vuur in de buurt van de eenheid. Deze kunnen brand veroorzaken.

Onderhoud en zorg

- Gebruik voor het schoonmaken of smeren geen aerosols of chemische producten in sprayvorm die brandbaar gas bevatten.
Het brandbare gas blijft achter in de eenheid en kan een explosie of brand veroorzaken.

Zorgvuldig behandelen

- Zorg dat u dit apparaat niet laat vallen en oefen er geen overmatige druk op uit.
Als u zich niet hieraan houdt, kan dat leiden tot elektrische schokken, brand of storingen.

Batterijgebruik

- **BATTERIJ NIET INSLIKKEN; GEVAAR VOOR CHEMISCHE BRANDWONDEN**

De afstandsbediening die wordt meegeleverd met dit product bevat een knoopcel als batterij. Als de knoopcel wordt ingeslikt, kan deze binnen 2 uur tot ernstige interne brandwonden leiden, hetgeen zelfs in overlijden kan resulteren.

Houd zowel nieuwe als gebruikte batterijen buiten bereik van kinderen. Als het batterijvak niet goed dicht kan, moet u het gebruik van het product staken en het buiten bereik van kinderen houden.

Als u denkt dat een batterij is ingeslikt of in het lichaam terecht is gekomen, moet u onmiddellijk medische hulp inroepen.

- **Demonteer geen batterijen.**

Als de inhoud van de batterij op uw handen of in uw ogen komt, kan dat blindheid of chemische brandwonden veroorzaken.

- **Gooi een batterij nooit in het vuur.**

Stel batterijen niet bloot aan hoge temperaturen, zoals direct zonlicht of vuur.

Ze kunnen barsten en zo brand of letsel veroorzaken.

- **Probeer nooit niet-oplaadbare batterijen op te laden.**

Door het opladen kan een barst of lek ontstaan in de batterij, wat blindheid, chemische brandwonden of letsel kan veroorzaken.

- **Vermijd contact met de vloeistof als een batterij lekt.**

Batterijvloeistof is corrosief en kan mogelijk gezichtsverlies of chemische verbranding veroorzaken. Vermijd contact met de vloeistof als een batterij lekt. Als de batterijvloeistof in contact mocht komen met uw ogen, mond of huid, was het betreffende gebied dan onmiddellijk met water en raadpleeg een arts.

Draadloos apparaat

- **Gebruik dit toestel niet in de buurt van medische apparaten of in medische instellingen.**

Radiogolven van deze eenheid kunnen elektronische medische apparatuur beïnvloeden.

- Gebruik dit toestel niet binnen een afstand van 15 cm van personen met een geïmplanteerde hartpacemaker of defibrillator. Radiogolven die afkomstig zijn van deze eenheid, kunnen een elektro-medische apparaten zoals geïmplanteerde pacemaker of defibrillator beïnvloeden.



VOORZICHTIG

Deze inhoud geeft 'risico op lichamelijk letsel' aan.

Stroomvoorziening

- Gebruik geen stopcontact waar de stekker alleen maar losjes in past. Als u zich niet aan deze richtlijnen houdt, kan dat leiden tot brand, elektrische schokken of brandplekken.
- Wanneer u de stekker uit het stopcontact haalt, moet u altijd de stekker zelf vasthouden en niet het snoer. Als u aan het snoer trekt, kan het beschadigd raken, wat kan leiden tot elektrische schokken of brand.
- Steek de stekker stevig helemaal in het stopcontact. Als u het apparaat gebruikt terwijl de stekker niet goed in het stopcontact zit, kan zich stof verzamelen op het stopcontact, wat brand of brandplekken kan veroorzaken.

Opstelling

- Plaats de eenheid niet in een onstabiele positie waardoor deze per ongeluk kan vallen of omvallen en letsel kan veroorzaken.

- Wanneer u dit apparaat installeert, moet u ervoor zorgen dat de koeling niet wordt belemmerd.
 - Bedek het apparaat niet met een doek.
 - Installeer het apparaat niet op een tapijt of vloerkleed.
 - Blokkeer de ventilatieopeningen (koelsleuven) van dit apparaat niet.
 - Installeer het apparaat niet op een andere manier dan aangegeven.
 - Gebruik het apparaat niet in een kleine, slecht geventileerde locatie. Als u zich niet aan de bovenstaande richtlijnen houdt, kan zich warmte ophopen in het apparaat, waardoor brand of storingen kunnen ontstaan. Zorg ervoor dat er voldoende ruimte rond het apparaat is: minstens 10 cm aan de bovenkant, 10 cm aan de zijkanten, en 10 cm aan de achterkant.
- Installeer het apparaat niet op een andere manier dan aangegeven. Als u zich hier niet aan houdt, kunnen storingen ontstaan of kan de eenheid vallen waardoor letsel kan ontstaan.
- Installeer de eenheid niet op plaatsen waar deze in contact kan komen met corrosieve gassen of zoute lucht of op plaatsen met overmatige rook of stoom. Als u dat wel doet, zou dit kunnen leiden tot een defect.
- Blijf uit de buurt van de eenheid tijdens een natuurramp, zoals een aardbeving. De eenheid kan kantelen of omvallen en letsel veroorzaken, dus ga snel uit de buurt van het apparaat en ga naar een veilige plek.
- Schakel voordat u dit apparaat verplaatst het apparaat uit en koppel alle kabels los. Als u zich hier niet aan houdt, kunnen de kabels beschadigd raken of kunt u of iemand anders erover struikelen en vallen.
- Voor een correcte bevestiging van het toestel aan een wand, moet u dit laten uitvoeren door de dealer van wie u het apparaat hebt gekocht, of door gekwalificeerd servicepersoneel. Als u zich niet aan deze richtlijnen houdt, kan de installatie vallen en leiden tot letsel. De installatie vereist speciale vaardigheden en ervaring.

Gehoorverlies

- Gebruik de eenheid niet te lang op een hoog of oncomfortabel geluidsniveau, aangezien dit permanent gehoorverlies kan veroorzaken. Consulteer een KNO-arts als u ruis in uw oren of gehoorverlies constateert.

- Voordat u de eenheid aansluit op andere elektronische componenten, moet u alle betreffende apparatuur uitschakelen. Als u dat niet doet, kan dat leiden tot gehoorverlies, elektrische schokken of beschadiging van apparatuur.

Onderhoud en zorg

- Haal eerst de stekker uit het stopcontact voordat u de eenheid schoonmaakt. Als u zich niet aan deze richtlijnen houdt, kunnen elektrische schokken ontstaan.

Zorgvuldig behandelen

- Steek geen vreemde materialen, zoals metaal of papier in de openingen van dit toestel. Als u zich niet hieraan houdt, kan dat leiden tot brand, elektrische schokken of storingen.
- Houd kleine onderdelen buiten het bereik van kleine kinderen. Uw kinderen kunnen ze per ongeluk inslikken.
- Doe het volgende niet:
 - op de apparatuur staan of zitten.
 - zware voorwerpen bovenop de apparatuur plaatsen.
 - de apparatuur stapelen.
 - overmatige kracht uitoefenen op knoppen, schakelaars, ingangen/uitgangen enz.
 - aan de apparatuur hangen.
 - tegen de apparatuur leunen.
 Als u zich niet aan deze richtlijnen houdt, kan dit letsel of schade aan de apparatuur veroorzaken.
- Trek niet aan de aangesloten snoeren, want daardoor kan de eenheid vallen en letsel veroorzaken of schade aan de eenheid zelf.

Batterijgebruik

- Gebruik geen andere batterijen dan de aangegeven batterijen. Als u dat wel doet, kan dat brand, brandwonden of ontvlaming door lekken veroorzaken.

- Houd batterijen buiten bereik van kinderen.
Een kind zou per ongeluk een batterij kunnen inslikken. Als u zich hier niet aan houdt kan er ook vlamvorming door het lekken van batterijvloeistof ontstaan.
- Zorg dat u batterijen niet samen met stukken metaal in een zak of tas doet, draagt of bewaart.
Er kan kortsluiting ontstaan of de batterij kan barsten of lekken en zo brand of letsel veroorzaken.
- Zorg ervoor dat de batterijen altijd op de juiste manier geplaatst worden; let op het plus- (+) en minteken (-).
Doet u dit niet, dan kan dit leiden tot brand, brandplekken of vlamvorming door het lekken van vloeistof.
- Wanneer de batterijen leeg raken, of wanneer u de afstandsbediening gedurende een langere periode niet gebruikt, moet u de batterijen eruit halen om schade door lekken van de batterijen te voorkomen.
- Isoleer de polen van batterijen met plakband of een andere bescherming wanneer u ze bewaart of weggooit.
Als u ze mengt met andere batterijen of metalen voorwerpen, kan dat brand, brandplekken of vlammen veroorzaken doordat er vloeistof kan gaan lekken.

KENNISGEVING EN INFORMATIE

Kennisgeving

Geeft punten aan waar u zich aan moet houden om defecten aan het product, schade, of storingen en verlies van gegevens te voorkomen.

Stroomvoorziening

- Als u het apparaat gedurende een langere periode niet gebruikt, moet u de stekker uit het stopcontact halen. Zelfs als dit apparaat is uitgeschakeld met [⏻] (Standby/Aan), blijft er een kleine stroom lopen.

Opstelling

- Gebruik dit apparaat niet in de nabijheid van andere elektrische apparatuur, zoals een tv, radio, of mobiele telefoon. Als u zich niet aan deze richtlijnen houdt, kan dit leiden tot ruis of storing op dit apparaat, de tv, of de radio.
- Gebruik dit apparaat niet op een locatie die blootstaat aan direct zonlicht en die zeer warm (zoals bij een verwarming) wordt, of zeer koud, of die blootstaat aan grote hoeveelheden stof of trillingen. Als u zich niet aan deze richtlijnen houdt, kan het paneel van het apparaat hierdoor vervormd raken, kunnen de interne onderdelen mogelijk niet meer goed werken, of kan de werking van het apparaat onstabiel worden.
- Als u een draadloze functie gebruikt, plaats dit apparaat dan niet in de buurt van metalen wanden of bureaus, magnetrons of andere draadloze netwerkapparaten.
De transmissieafstand kan worden verkort door obstakels.

Aansluitingen

- Als u externe apparaten aansluit, lees dan de handleiding voor elk apparaat grondig door en sluit de apparaten aan overeenkomstig de instructies.
Als u een apparaat niet behandelt overeenkomstig de instructies, kunnen storingen ontstaan.
- Sluit dit apparaat niet aan op industriële apparaten.
Voor consumentengebruik en industrieel gebruik worden verschillende standaarden voor de digitale audio-interface gebruikt. Dit apparaat is ontworpen voor aansluiting op een digitale audio-interface voor consumentengebruik. Als u dit apparaat aansluit op een digitale audio-interface voor industrieel gebruik, kunnen er niet allen storingen in het apparaat optreden, maar kunt u de luidsprekers ook beschadigen.

Hanteren

- Plaats geen vinyl, plastic of rubberen producten op dit apparaat.
Als u zich niet aan deze richtlijnen houdt, kunnen verkleuringen of vervormingen ontstaan in het paneel van dit apparaat.
- Als de omgevingstemperatuur plotseling verandert (bijvoorbeeld tijdens het transport van het apparaat of bij snelle verwarming of verkoeling) en er mogelijk condensvorming is opgetreden in het apparaat, laat u het apparaat voor gebruik enkele uren staan zonder het in te schakelen, totdat het helemaal droog is. Als u het apparaat gebruikt terwijl er condensatie aanwezig is, kunnen er storingen optreden.

Onderhoud en zorg

- Gebruik bij het schoonmaken van het apparaat een zachte droge doek. Het gebruik van chemische stoffen als benzine of thinner, reinigingsproducten of chemische schoonmaakdoekjes kan verkleuring of vervorming veroorzaken.

Luidsprekers

- Raak de luidsprekereenheden niet aan. Als u zich niet aan deze richtlijnen houdt, dan kunnen de luidsprekers beschadigd raken.

Over het weggooien van de apparatuur

- Lege batterijen vallen onder Klein Chemisch Afval en dienen als zodanig behandeld te worden.

Informatie over ophalen en weggooien van oude apparatuur en lege batterijen



Deze symbolen op de apparaten, verpakking en/of meegeleverde documenten betekenen dat gebruikte elektrische en elektronische apparaten en batterijen niet met het gewone huishoudelijke afval mogen worden gemengd.

Voor juist behandelen, hergebruik of recyclen van oude apparatuur en lege batterijen brengt u deze naar de desbetreffende ophaalpunten in overeenstemming met de nationale wetgeving.



Door deze apparatuur en batterijen op de juiste manier weg te gooien, helpt u waardevolle bronnen te sparen en mogelijk negatieve effecten op de gezondheid van de mens en op het milieu te voorkomen, die het gevolg kunnen zijn van niet-aangepaste afvalverwerking.



Voor meer informatie over ophalen en recyclen van oude apparatuur en batterijen neemt u contact op met de lokale overheid, uw afvalophaalmaatschappij of het verkooppunt waar u de items hebt gekocht.

Pb

Voor zakelijke gebruikers in de Europese Unie:

Als u elektrische en elektronische apparatuur wilt weggooien, neemt u voor meer informatie contact op met uw dealer of leverancier.

Informatie over weggooien in landen buiten de Europese Unie:

Deze symbolen zijn alleen geldig in de Europese Unie. Als u deze items wilt weggooien, neemt u contact op met de lokale overheid of een lokale dealer en vraagt u om instructies voor het correct weggooien.

Opmerking bij het batterijsymbool (de twee onderste voorbeeldsymbolen):

Dit symbool kan in combinatie met een chemisch symbool worden gebruikt. In dat geval wordt voldaan aan de eis uit de batterijrichtlijn van de EU voor de desbetreffende chemische stof.

(weee_battery_eu_nl_02)

Informatie

Geeft opmerkingen aan betreffende instructies, beperkingen van functies, en aanvullende informatie die van nut kan zijn.

Over het naamplaatje van het apparaat

Het modelnummer, het serienummer, de stroomvereisten, enz. worden vermeld op of in de nabijheid van het naamplaatje, dat zich aan de onderzijde van het toestel bevindt. Het is raadzaam dit serienummer in de hieronder gereserveerde ruimte te noteren. Bewaar ook deze handleiding als permanent aankoopbewijs om identificatie in geval van diefstal te vergemakkelijken.

Modelnummer

Serienummer

(bottom_nl_01)

Handelsmerken

DOLBY AUDIO

Vervaardigd onder licentie van Dolby Laboratories. Dolby, Dolby Audio, Pro Logic en het dubbele-D symbool zijn handelsmerken van Dolby Laboratories.



Zie voor DTS-patenten <http://patents.dts.com>.

Gefabriceerd onder licentie van DTS, Inc. DTS, het Symbool, DTS in combinatie met het Symbool, DTS Digital Surround, en DTS Virtual:X zijn gedeponeerde handelsmerken of handelsmerken van DTS, Inc. in de Verenigde Staten en/of andere landen.

© DTS, Inc. Alle rechten voorbehouden.

App StoreSM

App Store is een dienstenmerk van Apple Inc.



De termen HDMI, het HDMI Logo, en High-Definition Multimedia Interface zijn handelsmerken of gedeponeerde handelsmerken van HDMI Licensing LLC in de Verenigde Staten en andere landen.

x.v.ColorTM

"x.v.Color" is een handelsmerk van Sony Corporation.





Het Bluetooth[®] woordmerk en de logo's zijn gedeponeerde handelsmerken van Bluetooth SIG, Inc. en elk gebruik ervan door Yamaha Corporation geschiedt onder licentie.

Blu-rayTM

"Blu-ray DiscTM", "Blu-rayTM" en de logo's hiervan zijn handelsmerken van de Blu-ray Disc Association.

Over de inhoud van deze handleiding

- Deze handleiding is bedoeld voor de volgende lezers:
 - de gebruikers van het toestel
 - de aannemer, bouwvakker en dealer die het toestel aan een wand bevestigen
- Deze handleiding maakt gebruik van de volgende aanduidingen voor belangrijke informatie:
 -  **WAARSCHUWING**
Deze inhoud geeft 'risico op ernstig lichamelijk letsel of overlijden' aan.
 -  **VOORZICHTIG**
Deze inhoud geeft 'risico op lichamelijk letsel' aan.
 - **LET OP**
Geeft punten aan waar u zich aan moet houden om defecten aan het product, schade, of storingen en verlies van gegevens te voorkomen en om het milieu te beschermen.
 - **OPMERKING**
Geeft opmerkingen aan betreffende instructies, beperkingen van functies, en aanvullende informatie die van nut kan zijn.
- De illustraties en schermen in deze handleiding dienen uitsluitend voor instructiedoeleinden.
- De namen van bedrijven en producten die in deze handleiding worden genoemd, zijn handelsmerken of gedeponeerde handelsmerken van hun respectieve eigenaars.
- Software kan zonder voorafgaande kennisgeving worden aangepast en bijgewerkt.

VOOR U HET TOESTEL GAAT GEBRUIKEN

Kenmerken

Inleiding

Dit voor-surroundsysteem met ingebouwde subwoofers stelt u in staat te genieten van een dynamische geluidsweggeve van video op de tv.

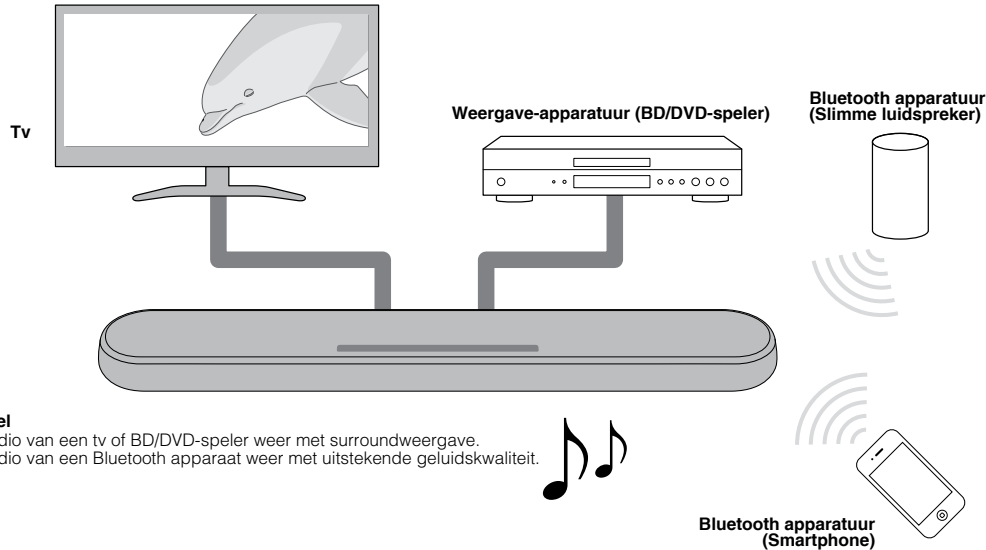

Het toestel

- Geef audio van een tv of BD/DVD-speler weer met surroundweeggeve.
- Geef audio van een Bluetooth apparaat weer met uitstekende geluidskwaliteit.

3D-surroundweergave

Surroundweergave kan niet alleen worden waargenomen uit horizontale richting, maar ook vanuit verschillende hoogtes wanneer DTS Virtual:X wordt gebruikt. Zie voor details:

- “3D-surroundweergave” (p. 28)

Overdracht van video met hoog dynamisch bereik (HDR)

Geniet van video met een hoge resolutie van een kabel- of satellietontvanger, of van een BD/DVD-speler. Wanneer er een tv wordt gebruikt die Audio Return Channel (ARC) ondersteunt, kan dit ARC-compatibele toestel met de tv worden verbonden via een enkele HDMI-kabel. Zie voor details:

- “Aansluiten van een tv die Audio Return Channel (ARC) ondersteunt” (p. 22)
- “Ondersteunde HDMI-audio- en videoformaten” (p. 48)

HDMI-bedieningsfunctie

Functies die gekoppeld zijn tussen de tv en het toestel, kunnen worden bediend met de afstandsbediening van de tv. Zie voor details:

- “De afstandsbediening van de tv gebruiken om het toestel te bedienen (HDMI-bediening)” (p. 33)

Ondersteuning voor multipointverbindingen met Bluetooth apparaten

U kunt gemakkelijk materiaal weergeven van een smartphone, tablet of pc met Bluetooth. Daarnaast ondersteunt dit toestel ook multipointverbindingen en kan het heen en weer schakelen tussen

weergave van twee verschillende Bluetooth apparaten. Onze exclusieve Compressed Music Enhancer technologie verbetert de geluidskwaliteit en de geluidskarakteristieken, en kan worden gebruikt om te genieten van een realistische en indrukwekkende geluidswaergave. Zie voor details:

- “Het toestel tegelijkertijd verbinden met twee Bluetooth apparaten (multipointverbinding)” (p. 32)

HOME THEATER CONTROLLER app

HOME THEATER CONTROLLER, een gratis app voor smartphones, stelt u in staat om het toestel gemakkelijk te bedienen met een smartphone. Zie voor details:

- “Het toestel bedienen met de HOME THEATER CONTROLLER app” (p. 35)

Bass Extension

De functie Bass Extension verbetert de weergave van lage tonen voor een krachtiger weergave. Zie voor details:

- “Genieten van verbeterde weergave van lage tonen (Bass Extension)” (p. 29)

Clear Voice

De functie Clear Voice maakt stemmen, zoals gesprekken of commentaar, duidelijker te verstaan. Zie voor details:

- “Duidelijke weergave van menselijke stemmen (Clear Voice)” (p. 29)

Accessoires

Controleren van de accessoires

Controleer of u alle volgende accessoires inderdaad ontvangen hebt.



Het toestel



Afstandsbediening
* Er zit al een CR2025
Lithium batterij in de
afstandsbediening.



Netsnoer



Optisch digitale
audiokabel

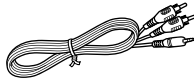

Analoge audiokabel
(kabel met RCA-stekkers (L/R) en 3,5 mm ministekker)



Bevestigingssjabloon

* Voor wanneer u het toestel aan de wand wilt bevestigen.



Tussenstukken (x 2/vel)
* Voor wanneer u het
toestel aan de wand wilt
te bevestigen.



Gebruikershandleiding
(dit boekje)

Gebruiken van de afstandsbediening

Vorbereiden van de afstandsbediening

Verwijder de isolatiestrip van de batterij voor u probeert de afstandsbediening te gebruiken.

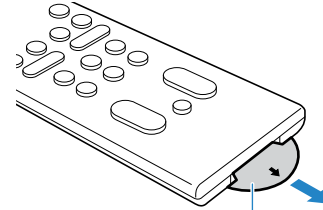

Isolatiestrip batterij

Werkingsbereik van de afstandsbediening

Gebruik de afstandsbediening binnen het bereik dat staat aangegeven op de volgende afbeelding.

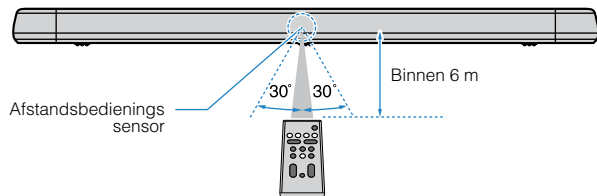

OPMERKING

Wanneer het toestel aan de wand is bevestigd, moet u de afstandsbediening op de sensor op het bovenpaneel richten. Zie voor details:

- “Namen en functies van onderdelen op het voor-/bovenpaneel” (p. 17)
- “Het toestel aan de wand bevestigen” (p. 50)

Vervangen van de batterij in de afstandsbediening

Houd de vergrendelingslip ingedrukt in de richting aangegeven door [A] en schuif de batterijhouder langzaam in de richting aangegeven door [B].

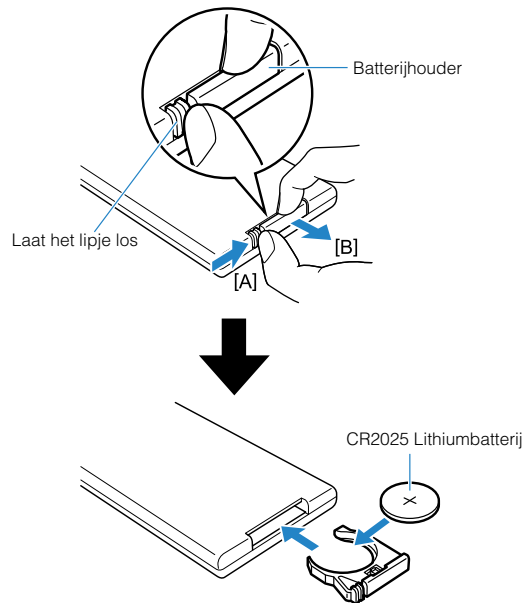

Namen en functies van onderdelen

Namen en functies van onderdelen op het voor-/bovenpaneel

De namen en functies van de onderdelen op het voorpaneel en het bovenpaneel zijn als volgt.

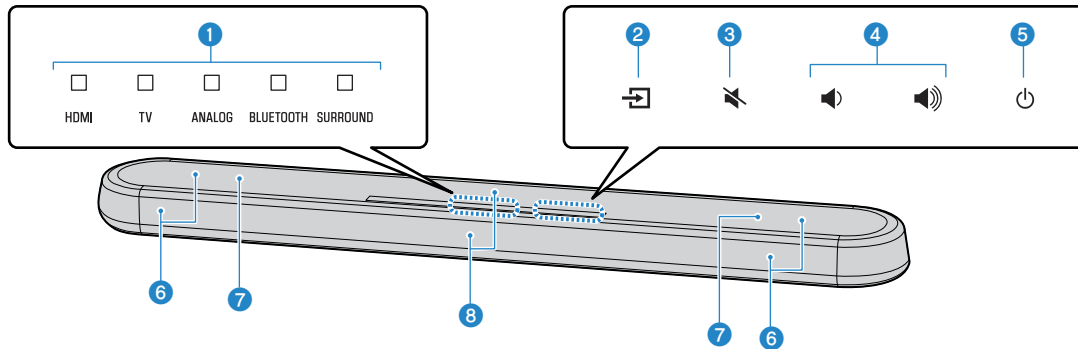

1 Indicators

De indicators op het bovenpaneel knipperen of branden continu om de bedieningstoestand en de instellingen aan te geven. In deze handleiding wordt de status van de indicators, zoals uit, aan en knipperend, aangegeven met de illustraties hieronder.



Uit



Brandt

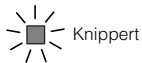

Knippert

OPMERKING

De helderheid van de indicators kan worden veranderd met DIMMER op de afstandsbediening. Zie voor details:

- "Instellen van de helderheid van de indicators (DIMMER)" (p. 36)

2 (signaalbron)

Hiermee selecteert u de weer te geven signaalbron (p. 26).

3 (geluid uit)

Hiermee kunt u de geluidsweggeve tijdelijk uitschakelen (p. 26). Raak nog een keer aan de geluidsweggeve weer in te schakelen.

4 (volume +/-)

Hiermee kunt u het volume regelen (p. 26).

5 (aan/uit)

Hiermee kunt u het toestel aan of uit zetten.

OPMERKING

Het toestel kan vanzelf uit gaan wanneer de automatische standbyfunctie is ingeschakeld (p. 38).

6 Luidsprekers

7 Dubbele ingebouwde subwoofers

De ingebouwde subwoofers bevinden zich in het bovenste gedeelte van het toestel.

⑥ Afstandsbedieningssensoren

Voor het ontvangen van de infraroodsignalen van de afstandsbediening van het toestel (p. 16).

OPMERKING

- ②, ③, ④ en ⑤ zijn aanraaksensoren. Raak pictogrammen aan met uw vinger om functies te bedienen.
- Plaats geen voorwerpen op het aanraakpaneel, want dit kan leiden tot onbedoelde bedieningen.
- Wanneer de bediening via het aanraakpaneel uitgeschakeld is, kunt u het toestel niet bedienen mate het aanraakpaneel. Op deze manier voorkomt u dat het toestel onbedoeld wordt bediend. Voor details verwijzen we u naar:
 - “Inschakelen/uitschakelen van de bediening met het aanraakpaneel (kinderslot)” (p. 38)

Namen en functies van onderdelen op het achterpaneel

De namen en functies van de onderdelen op het achterpaneel zijn als volgt.

De afbeeldingen in deze handleiding zijn voorzien van labels naast de aansluitingen aan de onderkant van het toestel zodat u ze gemakkelijk kunt herkennen.

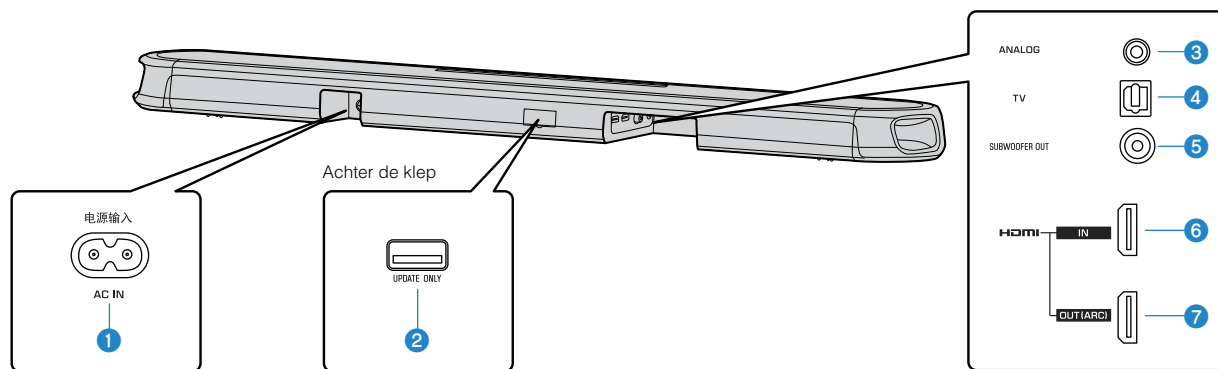

1 AC IN-aansluiting

Sluit het stroomsnoer van dit toestel aan (p. 25).

2 UPDATE ONLY-aansluiting

Via deze aansluiting kunt u de firmware van dit toestel bijwerken. De aansluiting bevindt zich achter de klep.

Raadpleeg de instructies die met de firmware worden meegeleverd voor details.

3 ANALOG-ingangsaansluiting

Voor het aansluiten van een extern apparaat met een 3,5 mm stereoministekker om audiosignalen te ontvangen (p. 24).

4 TV-ingangsaansluiting

Voor het aansluiten op een tv met een optisch digitale audiokabel om audiosignalen te ontvangen (p. 23).

5 SUBWOOFER OUT-aansluiting

Voor het aansluiten op een extern apparaat met een RCA-monokabel (p. 25).

6 HDMI IN-aansluiting

Voor het aansluiten van HDMI-compatibele weergavetoestellen zoals een BD/DVD-speler, een ontvanger voor satelliet- of kabel-tv en een spelcomputer om audiosignalen te ontvangen (p. 24).

7 HDMI OUT (ARC)-aansluiting

Voor de aansluiting op een HDMI-compatibele tv en de uitvoer van video-/ audiosignalen (p. 22). Wanneer er een tv wordt gebruikt die ARC (Audio Return Channel) ondersteunt, kan het audiosignaal van de tv ook worden ontvangen via deze aansluiting.

Namen en functies van de onderdelen van de afstandsbediening

De namen van de onderdelen en functies van de meegeleverde afstandsbediening zijn als volgt.

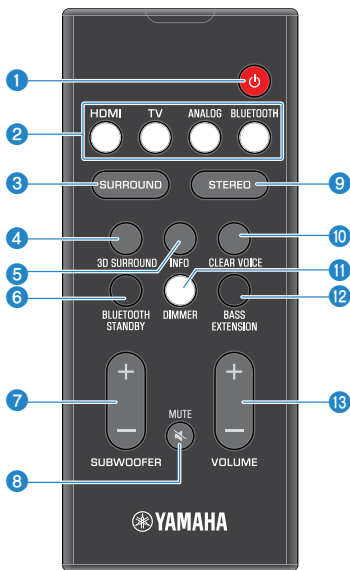

1 **⏻ (aan/uit)-toets**

Hiermee zet u het toestel aan/uit.

Aan



HDMI TV ANALOG BLUETOOTH SURROUND

De indicator voor de laatst geselecteerde signaalbron brandt.

Uit (Bluetooth standbyfunctie ingeschakeld) (p. 39)



HDMI TV ANALOG BLUETOOTH SURROUND

2 **Signaalbronkeuzetoetsen**

Hiermee selecteert u de weer te geven signaalbron.

- HDMI : Audio van een apparaat dat is verbonden met de HDMI IN-aansluiting (p. 24)
- TV : Tv-audio (p. 22)
- ANALOG : Audio van een apparaat dat is verbonden met de ANALOG-ingangsaansluiting (p. 24)
- BLUETOOTH : Audio van een Bluetooth apparaat (p. 32)

3 **SURROUND-toets**

Voor het overschakelen naar surroundweergave (p. 28).

4 **3D SURROUND-toets**

Voor het overschakelen naar 3D-surroundweergave (p. 28).

5 **INFO-toets**

Voor het aangeven van informatie over het audiosignaal van de weergegeven signaalbron of de instelling van de functie Bass Extension (p. 34).

6 **BLUETOOTH STANDBY-toets**

Houd de toets tenminste 3 seconden ingedrukt om de Bluetooth standbyfunctie in/uit te schakelen (p. 39).

7 **SUBWOOFER (+/-)-toets**

Voor het regelen van het volume van de subwoofer (p. 26).

8 **MUTE-toets**

Hiermee kunt u de geluidswaergave tijdelijk uitschakelen (p. 26). Druk nog een keer op deze toets om de geluidswaergave weer in te schakelen.

9 **STEREO-toets**

Voor het overschakelen naar stereo (2-kanaals) waergave (p. 28).

10 **CLEAR VOICE-toets**

Voor het in-/uitschakelen van de functie Clear Voice (p. 29).

11 **DIMMER-toets**

Hiermee kunt u de helderheid van de indicators instellen (p. 36).

12 **BASS EXTENSION-toets**

Voor het in-/uitschakelen van de extra versterking van de lage tonen (p. 29).

13 **VOLUME (+/-)-toets**

Hiermee kunt u het volume van het toestel regelen (p. 26).

VOORBEREIDING

1 Opstelling

Het toestel op een tv-standaard enz. installeren

Plaats het toestel met het aanraakpaneel naar boven op een tv-kast enz.

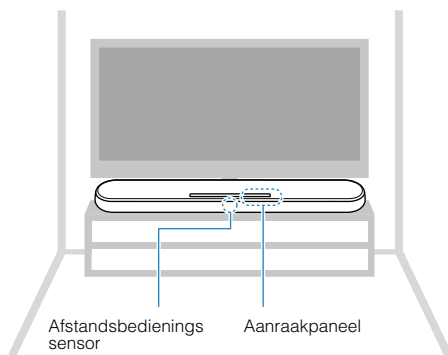

LET OP

- Zet dit toestel niet bovenop een BD/DVD-speler of ander apparaat, of andersom. Dit kan leiden tot storingen vanwege trillingen enz.
- Raak de luidsprekers aan de bovenkant van het toestel (het met stof afgewerkte gedeelte) zo min mogelijk aan, zet er in geen geval iets op en oefen er geen druk op uit. Hierdoor kunnen de luidsprekers beschadigd worden.
- Het toestel beschikt over luidsprekers die niet magnetisch afgeschermd zijn. Plaats daarom geen dingen in de buurt van het toestel die gevoelig zijn voor magnetische invloeden (harde schijven enz.).

OPMERKING

Het toestel kan ook aan een wand worden bevestigd. U heeft kennis nodig van de constructie van het gebouw en installatietechnieken om het toestel veilig te kunnen installeren. Vraag een bevoegde aannemer of uw dealer om het toestel aan een wand te bevestigen. Voor details verwijzen we u naar:

- "Informatie voor gekwalificeerde aannemers of dealers" (p. 50)

2 Een tv aansluiten

Aansluiten van een tv die Audio Return Channel (ARC) ondersteunt

Sluit een tv die Audio Return Channel (ARC) ondersteunt aan op het toestel met een HDMI-kabel (los verkrijgbaar).

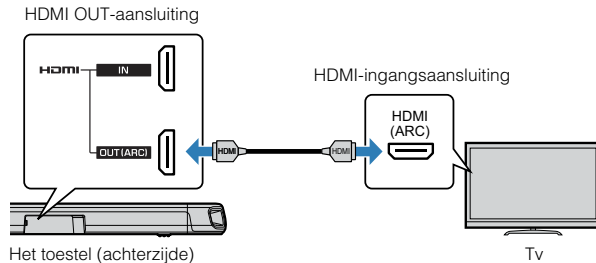

Wat is Audio Return Channel (ARC)?

Om het mogelijk te maken dat dit toestel het geluid van de tv weer kan geven, moet de tv normaal gesproken ook met een audiokabel op dit toestel worden aangesloten, naast een HDMI-kabel. Als de tv echter Audio Return Channel (ARC) ondersteunt, dan kunnen de benodigde audiosignalen van de tv via dezelfde HDMI-kabel naar het toestel worden teruggevoerd als waarmee de videosignalen van het toestel naar de tv gaan.

OPMERKING

- Sluit een HDMI-kabel aan op de aansluiting die Audio Return Channel ondersteunt (de aansluiting waarbij "ARC" staat aangegeven) op de tv.
- Schakel de HDMI-bedieningsfunctie van dit toestel in om Audio Return Channel (ARC) in te schakelen. Zie voor details:
 - "De functie voor HDMI-bediening instellen" (p. 36)
- Gebruik een 19-pens HDMI-kabel die voorzien is van het HDMI-logo. Een kabel met een maximum lengte van 5 m wordt aanbevolen om te voorkomen dat het signaal teveel verslechtert.
- Gebruik een premium high-speed HDMI-kabel voor weergave van 3D en 4K-videomateriaal.
- Het toestel ondersteunt HDCP versie 2.2, een kopieerbeveiligingstechnologie. Om te kunnen profiteren van 4K-videoweergave, moet u het toestel aansluiten op de HDMI-ingangsaansluiting (eentje die compatibel is met HDCP 2.2) van een HDCP 2.2-compatibele tv.
- De TV-ingangsaansluiting kan niet worden gebruikt wanneer er een tv die Audio Return Channel ondersteunt is aangesloten op het toestel.

Aansluiten van een tv die Audio Return Channel (ARC) niet ondersteunt

Sluit de tv aan op het toestel met een HDMI-kabel (los verkrijgbaar) en een optisch digitale audiokabel (meegeleverd).

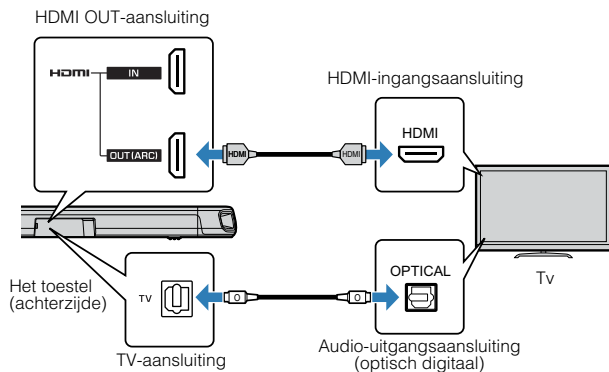

OPMERKING

- Gebruik een 19-pens HDMI-kabel die voorzien is van het HDMI-logo. Een kabel met een maximum lengte van 5 m wordt aanbevolen om te voorkomen dat het signaal teveel verslechtert.
- Gebruik een premium high-speed HDMI-kabel voor weergave van 3D en 4K-videomateriaal.
- Het toestel ondersteunt HDCP versie 2.2, een kopieerbeveiligingstechnologie. Om te kunnen profiteren van 4K-videoweergave, moet u het toestel aansluiten op de HDMI-ingangsaansluiting (eentje die compatibel is met HDCP 2.2) van een HDCP 2.2-compatibele tv.
- Voor u de meegeleverde optisch digitale audiokabel aansluit, moet u het dopje verwijderen en de richting van de stekker controleren.
- Als de tv geen optische aansluiting heeft, moet u de audio-uitgangsaansluiting van de tv verbinden met de ANALOG-ingangsaansluitingen van het toestel. Zie voor details:
 - “Analoge verbinding met een weergave-apparaat” (p. 24)

3 Aansluiten van weergave-apparatuur

HDMI-verbinding met een weergave-apparaat

Sluit een weergave-apparaat, zoals een BD/DVD-speler, aan op het toestel met behulp van een HDMI-kabel (los verkrijgbaar). Gebruik de HDMI-kabel om een weergave-apparaat met een HDMI-uitgangsaansluiting op de beste manier aan te sluiten op dit toestel.

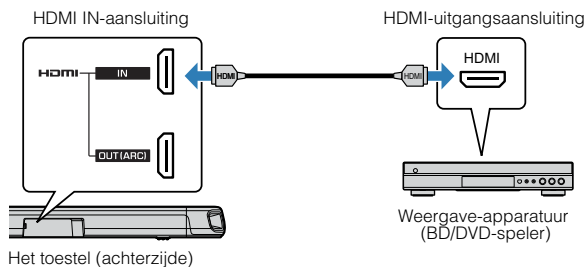

OPMERKING

- Wanneer de HDMI-bedieningsfunctie is ingeschakeld, kunnen de audio- en videosignalen van de weergave-apparatuur ook wanneer het toestel uit staat worden weergegeven door de tv (passage van HDMI-sigitaal). Zie voor details: – “De functie voor HDMI-bediening instellen” (p. 36)
- Gebruik een 19-pens HDMI-kabel die voorzien is van het HDMI-logo. Een kabel met een maximum lengte van 5 m wordt aanbevolen om te voorkomen dat het signaal teveel verslechtert.
- Gebruik een premium high-speed HDMI-kabel voor weergave van 3D en 4K-videomateriaal.
- Het toestel ondersteunt HDCP versie 2.2, een kopieerbeveiligingstechnologie. Om te kunnen profiteren van 4K-video weergave, moet u het toestel aansluiten op de HDMI-ingangsaansluiting van een HDCP 2.2-compatibele BD/DVD-speler.

Analoge verbinding met een weergave-apparaat

Sluit een weergave-apparaat, zoals een spelcomputer of een tv die geen optisch digitale audio-uitgangsaansluiting heeft, aan op het toestel met een 3,5 mm stereo-ministekkerkabel (meegeleverd).

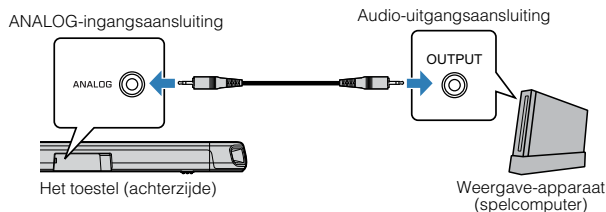

VOORZICHTIG

- Als het volume geregeld kan worden met het apparaat dat is aangesloten op de ANALOG-aansluiting van het toestel, moet u dat apparaat instellen op hetzelfde volume als dat van andere apparatuur die is aangesloten op de HDMI IN-aansluiting van het toestel om te voorkomen dat het geluid ineens veel luider klinkt dan verwacht.

OPMERKING

Wanneer u het video-apparaat aansluit, moet u de video-uitgang van het video-apparaat direct verbinden met de video-ingang van de tv.

4 Aansluiten van een externe subwoofer

Aansluiten van een externe subwoofer

Het toestel heeft twee ingebouwde subwoofers; u kunt echter een subwoofer met ingebouwde versterker aansluiten wanneer u de lage tonen extra wilt versterken.

Sluit een externe subwoofer op het toestel aan met een RCA-monokabel (los verkrijgbaar).

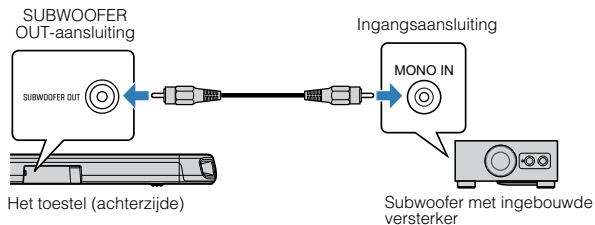

OPMERKING

Er zal dan geluid worden geproduceerd door zowel de ingebouwde subwoofers als de externe subwoofer.

5 Aansluiten van het netsnoer

Aansluiten van het netsnoer

Nadat u alle verbindingen gemaakt heeft, kunt u het meegeleverde netsnoer in de AC IN-netstroomaansluiting van het toestel steken en de stekker in het stopcontact doen.

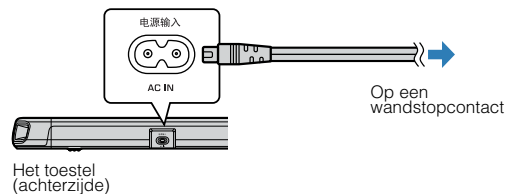



WEERGAVE

Basisbediening

Basisprocedure voor weergave

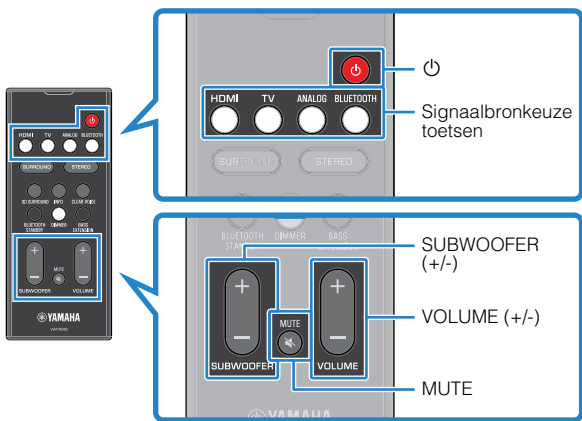
De basisprocedure voor de weergave van muziek is als volgt.



- 1 Druk op  om het toestel in te schakelen.
- 2 Zet de externe apparaten (zoals een tv of BD/DVD-speler) die zijn aangesloten op het toestel aan.

3 Gebruik de signaalbrontoetsen om de signaalbron die u wilt laten weergeven te selecteren.

HDMI: Audio van een apparaat dat is verbonden met de HDMI IN-ingangsaansluiting

TV: Tv-audio

ANALOG: Audio van een apparaat dat is verbonden met de ANALOG-ingangsaansluiting

BLUETOOTH: Audio van een Bluetooth apparaat

De indicator voor de geselecteerde signaalbron brandt.

Voorbeeld

Wanneer TV is geselecteerd

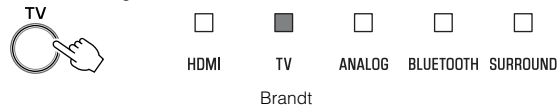

4 Start de weergave op het externe apparaat dat u bij stap 3 hebt geselecteerd.

5 Druk op VOLUME (+/-) om het volume aan te passen.



Wanneer er zowel door de luidspreker van de tv als door dit toestel geluid wordt geproduceerd, moet u de geluidsweergave van de tv uitschakelen.

6 Pas de geluidsinstellingen aan uw persoonlijke voorkeuren aan.

OPMERKING

- Zie voor details over het aanpassen van geluidsinstellingen:
 - “3D-surroundweergave” (p. 28)
 - “Surroundweergave” (p. 28)
 - “2-kanaals stereoweergave” (p. 28)
 - “Duidelijke weergave van menselijke stemmen (Clear Voice)” (p. 29)
 - “Genieten van verbeterde weergave van lage tonen (Bass Extension)” (p. 29)
- Zie voor details over de weergave van muziekbestanden die zijn opgeslagen op een Bluetooth apparaat:
 - “Luisteren naar muziek die is opgeslagen op een Bluetooth® apparaat” (p. 30)
- Druk op MUTE om de geluidsweergave tijdelijk uit te schakelen. Druk nogmaals op MUTE om de geluidsweergave weer in te schakelen.

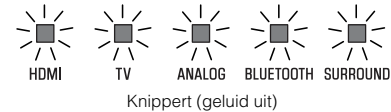

- Wanneer geluid dat binnenkomt via de HDMI IN-aansluiting door de tv wordt gereproduceerd, wordt het volumenniveau niet gewijzigd, zelfs niet als u op VOLUME (+/-) of MUTE drukt.
- Druk op SUBWOOFER (+/-) om het volume van de subwoofer aan te passen. Het subwoofervolume kan afzonderlijk van het algemene volume worden geregeld.



- Wanneer u audio/video weergeeft van een apparaat dat is aangesloten op de tv, moet u TV selecteren als de signaalbron van het toestel en dan met de signaalbronkeuze op de tv zelf het weergave-apparaat in kwestie selecteren.

Genieten van uw favoriete weergave

3D-surroundweergave

Druk op 3D SURROUND om over te schakelen naar 3D-surroundweergave op basis van de signaalbron, of op basis van uw individuele voorkeur.

Wanneer 3D-surroundweergave is geselecteerd, maakt DTS Virtual:X het mogelijk om niet alleen geluid waar te nemen uit diverse horizontale richtingen, maar ook vanuit verschillende hoogtes.

De SURROUND-indicator brandt blauw.



3D SURROUND



SURROUND

Brandt (blauw)

OPMERKING

U kunt de TV Program, Movie, Music, Sports, of Game surroundstand selecteren met de HOME THEATER CONTROLLER app op een smartphone die Bluetooth ondersteunt. Zie voor details:

- “Het toestel bedienen met de HOME THEATER CONTROLLER app” (p. 35)

Surroundweergave

Druk op SURROUND om over te schakelen naar surroundweergave op basis van de signaalbron, of op basis van uw individuele voorkeur.

De SURROUND-indicator brandt wit.



SURROUND



SURROUND

Brandt (wit)

OPMERKING

U kunt de TV Program, Movie, Music, Sports, of Game surroundstand selecteren met de HOME THEATER CONTROLLER app op een smartphone die Bluetooth ondersteunt. Zie voor details:

- “Het toestel bedienen met de HOME THEATER CONTROLLER app” (p. 35)

2-kanaals stereoweergave

Druk op STEREO om over te schakelen naar 2-kanaals stereoweergave. U kunt genieten van audiobronnen met uw favoriete weergavestand.

Wanneer de stereoweergave is ingeschakeld, gaat de SURROUND-indicator gaat uit.



STEREO



SURROUND

Uit

Duidelijke weergave van menselijke stemmen (Clear Voice)

Druk op CLEAR VOICE om de functie Clear Voice in te schakelen. De menselijke stem, bijvoorbeeld gesproken tekst in films en tv-shows, of commentaar in nieuws- en sportprogramma's, wordt duidelijk verstaanbaar weergegeven.

Druk nog eens op de toets om deze functie uit te schakelen.

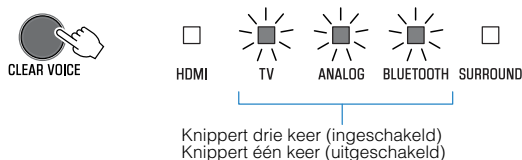

OPMERKING

Druk op INFO om te controleren of de functie Clear Voice is ingeschakeld of uitgeschakeld. Voor details verwijzen we u naar:

- "Tonen van audio-informatie bij de weergave" (p. 34)

Genieten van verbeterde weergave van lage tonen (Bass Extension)

Druk op BASS EXTENSION om de functie Bass Extension in te schakelen. U kunt genieten van een verbeterde weergave van de lage tonen en daardoor een krachtiger geluid.

Druk nog eens op de toets om deze functie uit te schakelen.

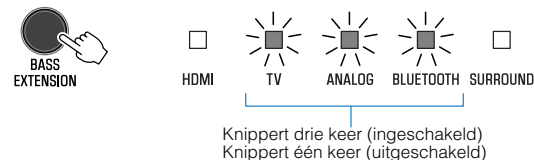

OPMERKING

Druk op INFO om te controleren of de functie Bass Extension is ingeschakeld of uitgeschakeld. Voor details verwijzen we u naar:

- "Tonen van audio-informatie bij de weergave" (p. 34)

Gebruiken van een Bluetooth® apparaat

Luisteren naar muziek die is opgeslagen op een Bluetooth® apparaat

Muziekbestanden die zijn opgeslagen op een Bluetooth apparaat, zoals een smartphone, slimme luidspreker, of digitale muzikspeler, kunnen door het toestel worden weergegeven via een draadloze verbinding.

Het toestel kan tegelijkertijd worden verbonden met twee Bluetooth apparaten (er kan niet tegelijkertijd van beide apparaten muziek worden weergegeven).

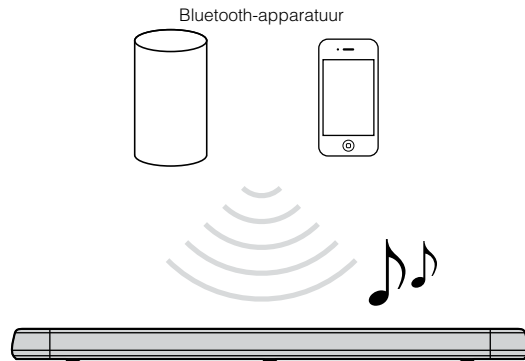

OPMERKING

De Bluetooth standbyfunctie is standaard ingeschakeld. Wanneer er een Bluetooth apparaat met dit toestel wordt verbonden terwijl het apparaat uit staat, zal het toestel worden ingeschakeld en onmiddellijk klaar zijn voor het afspelen van geluid vanaf het Bluetooth apparaat. Voor details verwijzen we u naar:

- “Instellen van de Bluetooth stand-byfunctie” (p. 39)

1 Druk op BLUETOOTH om “Bluetooth” te selecteren als de signaalbron.

De BLUETOOTH-indicator op het toestel gaat knipperen.



OPMERKING

Als er eerder al een Bluetooth apparaat verbonden is geweest, zal het toestel verbinding maken met het apparaat dat het laatst met het toestel verbonden was wanneer er op BLUETOOTH wordt gedrukt.

2 Schakel op het Bluetooth apparaat zelf de Bluetooth functie in.

De lijst met beschikbare Bluetooth apparatuur zal nu verschijnen op het Bluetooth apparaat.

3 Selecteer “ATS-1080 Yamaha” (of “YamahaAV”) van de lijst.

Als er een wachtwoord (PIN) vereist is, moet u het nummer “0000” invoeren.

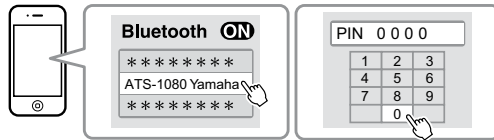

Wanneer de verbinding tussen het Bluetooth apparaat en het toestel tot stand wordt gebracht, zal er een melding verschijnen op het Bluetooth apparaat en zal de BLUETOOTH-indicator op het toestel gaan branden.



4 Speel een nummer af op het Bluetooth apparaat.

Het toestel zal beginnen met weergeven van de audio van het Bluetooth apparaat.

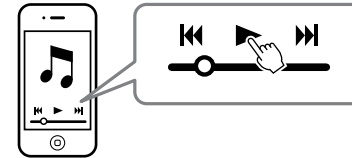

OPMERKING

- Om de Bluetooth verbinding te verbreken, moet u een van de volgende handelingen uitvoeren.
 - Schakel de Bluetooth functie van het Bluetooth apparaat in.
 - Houd BLUETOOTH langer dan 3 seconden ingedrukt.
 - Selecteer een andere signaalbron dan Bluetooth met de signaalbrontoetsen op het toestel.
 - Zet het toestel uit.
- Als de Bluetooth verbinding wordt beëindigd wanneer BLUETOOTH op het toestel ingesteld is als signaalbron, zal de BLUETOOTH-indicator knipperen en gaat het toestel in de wachtstand voor het verbinden.
- Regel het volumeniveau van het Bluetooth apparaat naar wens.
- Voer de Bluetooth verbinding uit met het Bluetooth apparaat en dit toestel binnen een afstand van 10 m van elkaar.
- Zie de documentatie die bij uw Bluetooth apparaat is geleverd voor meer informatie.

Het toestel tegelijkertijd verbinden met twee Bluetooth apparaten (multipointverbinding)

Het toestel kan tegelijkertijd worden verbonden met twee Bluetooth apparaten.
Volg deze instructies om voor weergave heen en weer te schakelen tussen de twee Bluetooth apparaten.

1 Stop de weergave op het Bluetooth apparaat waarvan op dit moment audio wordt weergegeven.

2 Start de weergave op het andere Bluetooth apparaat.

Het toestel zal beginnen met weergeven van de audio van het andere Bluetooth apparaat.

OPMERKING

Wanneer u verbinding wilt maken met een Bluetooth apparaat dat niet eerder is verbonden met het toestel, moet u de verbinding met het Bluetooth apparaat dat op dit moment verbonden is verbreken voor u verbinding maakt met het nieuwe Bluetooth apparaat.

Handige weergavefuncties

De afstandsbediening van de tv gebruiken om het toestel te bedienen (HDMI-bediening)

De functie voor HDMI-bediening coördineert de bediening van de tv en dit toestel zodat het toestel kan worden bediend met de afstandsbediening van de tv.

Wanneer het toestel is verbonden met een tv via een HDMI-kabel, kan de afstandsbediening van de tv worden gebruikt om de volgende handelingen uit te voeren.

Mogelijke bedieningen met de afstandsbediening van de tv

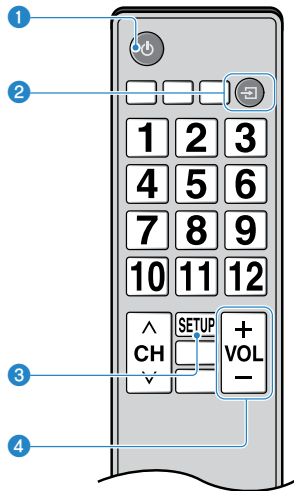

1 In-/uitschakelen

De tv en het toestel schakelen tegelijk in/uit.

2 Omschakelen signaalbronnen

De signaalbron voor dit toestel schakelt over wanneer u de signaalbron van de tv overschakelt.

Wanneer er bijvoorbeeld op de tv een tv-programma wordt geselecteerd, zal de audio-signaalbron van dit toestel worden overgeschakeld naar de HDMI OUT (ARC)-aansluiting met de ARC-functie, of naar de TV-aansluiting.

Ook is het zo dat wanneer er een BD/DVD-speler is aangesloten op de HDMI IN-aansluiting van het toestel, de signaalbron van het toestel zal overschakelen naar HDMI wanneer de BD/DVD-speler wordt geselecteerd met de afstandsbediening van de tv.

3 Omschakelen naar een ander audioweergave-apparaat

U kunt het audioweergave-apparaat omschakelen naar de tv of het toestel.

4 Volume regelen

Het volume van het toestel kan worden geregeld wanneer de audio-uitgang van de tv is ingesteld op weergave via het toestel.

OPMERKING

- Als u het toestel niet kunt bedienen met de afstandsbediening van uw tv, moet u de functie voor HDMI-bediening van uw tv en die van het toestel zelf configureren. Zie voor details:
 - “De functie voor HDMI-bediening instellen” (p. 36)
- U kunt schakelen tussen de signaalbronnen wanneer dit toestel is uitgeschakeld (passage van HDMI-sigitaal).
- Het volumeniveau dat wordt aangegeven op de tv kan verschillen van het volumeniveau zoals aangegeven op het toestel.

Tonen van audio-informatie bij de weergave

Door middel van de status van de indicators kunt u controleren of Dolby Pro Logic II is ingeschakeld of uitgeschakeld en wat de instellingen zijn voor Bass Extension en Clear Voice.

1 Druk op INFO op de afstandsbediening.

De indicators op het toestel zullen drie seconden de volgende audio-informatie tonen nadat er op INFO is gedrukt.

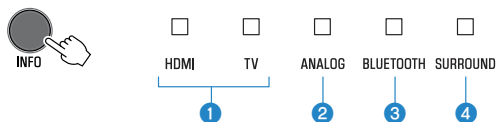

- 1 Tonen het type audiosignaal.**
HDMI brandt (wit): Dolby Digital
HDMI brandt (rood): DTS
TV brandt (wit): AAC
HDMI en TV uit: PCM/analooog ingangssignaal/geen ingangssignaal
- 2 Toont of Dolby Pro Logic II is ingeschakeld of uitgeschakeld. Dolby Pro Logic II wordt automatisch ingeschakeld wanneer er een 2-kanaals stereosignaal wordt weergegeven met surroundweergave.**
Brandt: Ingeschakeld
Uit: Uitgeschakeld
- 3 Toont de instelling voor Bass Extension.**
Brandt: Ingeschakeld
Uit: Uitgeschakeld
- 4 Toont de instelling voor Clear Voice.**
Brandt: Ingeschakeld
Uit: Uitgeschakeld

Het toestel bedienen met de HOME THEATER CONTROLLER app

Wanneer de gratis HOME THEATER CONTROLLER app is geïnstalleerd op een mobiel apparaat zoals een smartphone, kunt u het toestel bedienen vanaf het mobiele apparaat. Naast de basisbediening van het toestel kunnen diverse functies, inclusief de keuze van de surroundstand en de toonregeling, meer precies worden geconfigureerd met de app dan met de afstandsbediening.

Zie voor details over de HOME THEATER CONTROLLER app de productinformatie op de Yamaha website.

INSTELLINGEN

Verschillende functies configureren

Instellen van de helderheid van de indicators (DIMMER)

U kunt de helderheid van de indicators op het toestel instellen.

Met elke druk op DIMMER verandert de helderheid van de indicators als volgt.

Gedimd (standaardinstelling) → uit → helder → gedimd → ...



Indicators branden helder onmiddellijk nadat ze gebruikt zijn en schakelen na een paar seconden terug naar de ingestelde helderheid.

De functie voor HDMI-bediening instellen

U kunt de functie voor HDMI-bediening (koppelingsfunctie) inschakelen of uitschakelen. Deze functie coördineert de bediening van de tv en dit toestel zodat het toestel kan worden bediend met de afstandsbediening van de tv.

Deze functie is standaard ingeschakeld.

1 Zet het toestel uit.

2 Houd HDMI tenminste drie seconden ingedrukt.

De functie voor HDMI-bediening wordt ingeschakeld of uitgeschakeld en het toestel gaat aan. De indicator laat onmiddellijk nadat het toestel wordt ingeschakeld een aantal seconden lang de status van de functie voor HDMI-bediening zien.

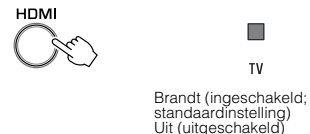

OPMERKING

- Schakel de functie voor HDMI-bediening in wanneer u een tv aansluit die Audio Return Channel (ARC) ondersteunt, of wanneer u gebruik maakt van het onveranderd laten passeren van het HDMI-sigitaal. Zie voor details:
 - “Aansluiten van een tv die Audio Return Channel (ARC) ondersteunt” (p. 22)
 - “De afstandsbediening van de tv gebruiken om het toestel te bedienen (HDMI-bediening)” (p. 33)
- Als het toestel niet kan worden bediend met de afstandsbediening van de tv, moet u controleren of de functie voor HDMI-bediening is ingeschakeld op dit toestel en of de functie voor HDMI-bediening is ingeschakeld op de tv. Zie voor details:
 - “Het toestel kan niet worden bediend met de afstandsbediening van de tv” (p. 42)
- Het stroomverbruik van het toestel is lager als de functie voor HDMI-bediening wordt uitgeschakeld.

Instellen van de weergave van HDMI-audio

Selecteer het apparaat dat de audiosignalen zal weergeven die binnenkomen via de HDMI IN-aansluiting van het toestel wanneer de functie voor HDMI-bediening is uitgeschakeld. Standaard wordt HDMI-audio weergegeven door dit toestel.

Instellingen

The unit (Het toestel; standaardinstelling)	HDMI-audio die binnenkomt via de ingangsaansluiting wordt weergegeven door het toestel.
TV Play (TV-weergave)	HDMI-audio die binnenkomt via de ingangsaansluiting wordt weergegeven door de tv.

1 Zet het toestel uit.

2 Houd SURROUND tenminste drie seconden ingedrukt.

De weergave van HDMI-audio schakelt heen en weer tussen het toestel en de tv en het toestel wordt ingeschakeld. De indicator laat onmiddellijk nadat het toestel wordt ingeschakeld een aantal seconden lang de status van de weergave van HDMI-audio zien.



Brandt (audio wordt weergegeven door het toestel;
standaardinstelling)
Uit (audio wordt weergegeven door de tv)

OPMERKING

- Tijdens weergave door de tv van HDMI-audio die binnenkomt via de ingangsaansluiting, kan het toestel niet worden gebruikt om het volume te regelen. Gebruik de bedieningsorganen van de tv om het volume in te stellen.
- Zie voor details over de functie voor HDMI-bediening:
 - “De functie voor HDMI-bediening instellen” (p. 36)
- Om de weergave van HDMI-audio wanneer de functie voor HDMI-bediening is uitgeschakeld in te kunnen stellen, moet u een audioweergave-apparaat selecteren dat is ingesteld voor de tv die is aangesloten op het toestel.
- Via de HDMI IN-aansluiting van dit toestel binnenkomende HDMI-videosignalen worden altijd gereproduceerd via de HDMI OUT (ARC)-aansluiting van dit toestel.

Instellen van de automatische stand-byfunctie

Door de automatische stand-byfunctie in te schakelen, voorkomt u dat het toestel aan blijft staan wanneer het niet gebruikt wordt. Wanneer de automatische stand-byfunctie is ingeschakeld, schakelt dit toestel automatisch uit in de volgende gevallen.

- 8 uur lang geen bediening
- 20 minuten lang geen audio-ingangssignaal wanneer Bluetooth of HDMI is geselecteerd als de signaalbron.

1 Zet het toestel uit.

2 Houd vast en raak op het toestel aan om het toestel aan te zetten.

De automatische stand-byfunctie wordt nu ingeschakeld of uitgeschakeld. De indicator laat onmiddellijk nadat het toestel wordt ingeschakeld een aantal seconden lang de status van de stand-byfunctie zien.

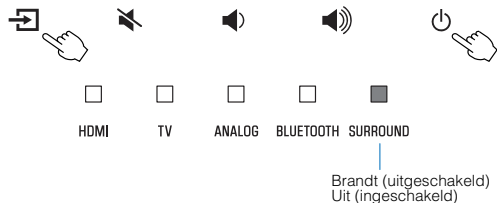

OPMERKING

De standaardinstelling voor de automatische stand-byfunctie hangt mede af van het land of de regio van aanschaf.

- Modellen voor het V.K., Europa en Korea: ingeschakeld
- Andere modellen: uitgeschakeld

Inschakelen/uitschakelen van de bediening met het aanraakpaneel (kinderslot)

Schakel bediening via het aanraakpaneel uit om te voorkomen dat kinderen per ongeluk het toestel kunnen bedienen. Wanneer bediening via het aanraakpaneel is uitgeschakeld, kunt u het toestel alleen bedienen met de afstandsbediening, of met de speciale gratis "HOME THEATER CONTROLLER" app. Deze functie is standaard ingeschakeld.

1 Zet het toestel uit.

2 Houd de INFO-toets tenminste 3 seconde ingedrukt.

De bediening via het aanraakpaneel wordt ingeschakeld of uitgeschakeld en het toestel gaat aan. De indicator laat onmiddellijk nadat het toestel wordt ingeschakeld een aantal seconden lang de status van de bediening via het aanraakpaneel zien.



Brandt (ingeschakeld;
standaardinstelling)
Uit (uitgeschakeld)

Instellen van de Bluetooth stand-byfunctie

Als de Bluetooth stand-byfunctie is ingeschakeld, zal het toestel aan gaan en klaar zijn om weer te geven van een Bluetooth apparaat wanneer daarmee een Bluetooth verbinding tot stand wordt gebracht. Deze functie is standaard ingeschakeld.

Houd BLUETOOTH STANDBY tenminste 3 seconden ingedrukt om heen en weer te schakelen tussen ingeschakeld en uitgeschakeld.

De indicators op het toestel laten onmiddellijk nadat de instelling is veranderd een aantal seconden lang de status van de Bluetooth stand-byfunctie zien.

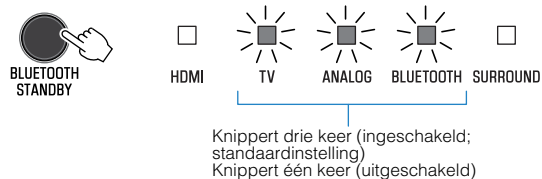

Initialiseren van het toestel

Zet de instellingen van dit toestel terug op de fabrieksinstellingen.

- 1 Zet het toestel uit.
- 2 Houd  en  op het toestel vast tot alle indicators gaan knipperen.

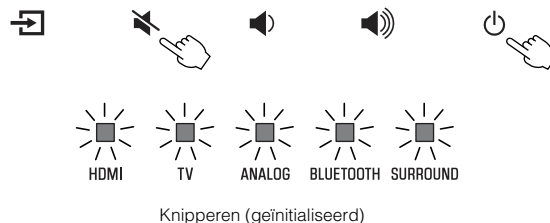

APPENDIX

Wanneer er een probleem optreedt (Algemeen)

Controleer wanneer zich het probleem voor het eerst voordoet het volgende:

Raadpleeg het volgende wanneer het toestel niet naar behoren functioneert.

- Controleer of de netsnoeren van het toestel, de tv en de weergaveapparaten (zoals BD/DVD-spelers) goed zijn aangesloten op de stopcontacten.
- Controleer of het toestel, de tv en de weergaveapparaten (zoals BD/DVD-spelers) zijn ingeschakeld.
- Controleer of de stekkers van elke kabel stevig zijn bevestigd in de aansluitingen op elk apparaat.

Zie het volgende als er geen problemen zijn met de stroomvoorziening en de bedrading:

- “Wanneer er zich een probleem voordoet (Stroomvoorziening en systeemfuncties)” (p. 40)
- “Wanneer er een probleem optreedt (Audio)” (p. 43)
- “Wanneer er een probleem optreedt (Bluetooth®)” (p. 45)

Als het probleem niet vermeld staat, of als de aanwijzingen het probleem niet verhelpen, zet het toestel dan uit, haal de stekker uit het stopcontact en neem contact op met uw dichtstbijzijnde erkende Yamaha-dealer of servicecentrum.

Wanneer er zich een probleem voordoet (Stroomvoorziening en systeemfuncties)

De stroom wordt plotseling uitgeschakeld

● De automatische stand-byfunctie is in werking getreden.

Wanneer de automatische stand-byfunctie is ingeschakeld, schakelt dit toestel automatisch uit in de volgende gevallen:

- Er zijn 8 uur lang al geen handelingen uitgevoerd
- BLUETOOTH of HDMI is geselecteerd als signaalbron, maar er wordt geen audiosignaal ontvangen door het toestel, of er zijn al meer dan 20 minuten lang geen handelingen meer uitgevoerd met het toestel.

Zet het toestel weer aan. Als de automatische stand-byfunctie niet wordt gebruikt, moet u deze functie uitschakelen. Zie voor details:

- “Instellen van de automatische stand-byfunctie” (p. 38)

● De beveiliging is in werking getreden. (De HDMI-indicator knippert wit of rood.)

Zet het toestel weer aan nadat u heeft gecontroleerd of alle verbindingen correct gemaakt zijn. Als het toestel nog steeds vaak wordt uitgeschakeld, moet u het netsnoer uit het stopcontact halen en contact opnemen met uw dichtstbijzijnde erkende Yamaha-dealer of servicecentrum.

Het Toestel kan niet worden ingeschakeld

- **Het veiligheidscircuit werd 3 keer achter elkaar geactiveerd. (Als u probeert de stroom in te schakelen in deze toestand, zal de HDMI-indicator rood gaan knipperen.)**

Om het product te beschermen kan de stroom niet worden ingeschakeld. Haal het netsnoer uit het stopcontact en neem contact op met uw dichtstbijzijnde erkende Yamaha-dealer of servicecentrum.

Het aanraakpaneel van het toestel werkt niet.

- **De bediening via het aanraakpaneel is uitgeschakeld.**

Schakel de bediening via het aanraakpaneel in. Zie voor details:
– “Inschakelen/uitschakelen van de bediening met het aanraakpaneel (kinderstot)” (p. 38)

Alle indicators gaan uit alhoewel het toestel is ingeschakeld (het lijkt alsof het toestel is uitgeschakeld)

- **Het toestel is zo geconfigureerd dat de indicators niet gaan branden of knipperen behalve wanneer het toestel wordt bediend.**

Druk op DIMMER om de gewenste helderheid te selecteren. Zie voor details:

- “Instellen van de helderheid van de indicators (DIMMER)” (p. 36)

Het toestel functioneert niet correct

- **De interne microcomputer blijft hangen door een externe elektrische schok (bijvoorbeeld blikseminslag en ontlading van statische elektriciteit) of door een daling van het voltage van de stroomvoorziening.**

Haal de stekker van het netsnoer uit het stopcontact en doe hem vervolgens weer terug.

Het toestel gaat vanzelf aan

- **Er wordt ergens in de buurt een Bluetooth apparaat gebruikt.**
Sluit de Bluetooth verbinding met het toestel af. Zie voor details:
– “Het toestel tegelijkertijd verbinden met twee Bluetooth apparaten (multipointverbinding)” (p. 32)

De 3D-bril van de tv werkt niet

- **Het toestel dekt de zender voor de 3D-bril van de tv af.**

Controleer waar op de tv zich de zender voor de signalen voor de 3D-bril bevindt en plaats het toestel zo dat het de signalen voor de 3D-bril niet blokkeert.

Er wordt geen HDMI-video weergegeven op het tv-scherm

- **De HDMI-kabel is niet goed aangesloten.**

Sluit de HDMI-kabel op de juiste manier aan. Zie voor details:

- “Aansluiten van een tv die Audio Return Channel (ARC) ondersteunt” (p. 22)
- “Aansluiten van een tv die Audio Return Channel (ARC) niet ondersteunt” (p. 23)

Wanneer het toestel uit staat, wordt er geen video en/of audio van een weergave-apparaat doorgegeven naar de tv

- **De functie voor HDMI-bediening is uitgeschakeld.**
Schakel de functie voor HDMI instelling in. Zie voor details:
 - “De functie voor HDMI-bediening instellen” (p. 36)

Het toestel kan niet worden bediend met de afstandsbediening

- **Het apparaat bevindt zich buiten het werkingsbereik.**
Gebruik de afstandsbediening binnen het werkingsbereik. Zie voor details:
 - “Werkingsbereik van de afstandsbediening” (p. 16)
- **De batterijen raken leeg.**
Plaats nieuwe batterijen. Zie voor details:
 - “Vervangen van de batterij in de afstandsbediening” (p. 16)
- **De afstandsbedieningssensor van het toestel wordt blootgesteld aan direct zonlicht of andere sterke verlichting.**
Pas de lichtval aan, of verplaats het toestel.

De tv kan niet worden bediend met de afstandsbediening van de tv

- **Het toestel dekt de sensor voor de afstandsbediening van de tv af.**
Plaats het toestel zo dat het de sensor voor de afstandsbediening van de tv niet blokkeert.

Het toestel kan niet worden bediend met de afstandsbediening van de tv

- **De functie voor HDMI-bediening is incorrect.**
Controleer of de instellingen correct zijn geconfigureerd, als volgt.
 - De functie voor HDMI-bediening van het toestel is ingeschakeld.
 - De functie voor HDMI-bediening is ingeschakeld op de tv.
 - Stel de audio-uitgang in op een andere mogelijkheid dan tv.Als het toestel niet kan worden bediend met de afstandsbediening van de tv, ook nadat de instellingen correct zijn gemaakt:
 - Schakel dit toestel en de tv uit en vervolgens weer in.
 - Haal de stekkers van de netsnoeren van het toestel en van de externe apparatuur die via HDMI-kabels op het toestel is aangesloten uit het stopcontact. Doe de stekkers na ongeveer 30 seconden opnieuw in het stopcontact.
- **De tv en de BD/DVD-speler zijn niet van dezelfde fabrikant.**
Wij raden u aan gebruik te maken van toestellen zoals een tv en een BD/DVD-speler van dezelfde fabrikant.
- **De tv biedt geen ondersteuning aan de functies van het toestel.**
Zelfs als uw tv de functie voor HDMI-bediening ondersteunt, is het mogelijk dat sommige functies niet beschikbaar zijn. Zie de bij uw tv geleverde documentatie voor details.

Wanneer er een probleem optreedt (Audio)

Geen geluid

- **Er is een andere signaalbron geselecteerd.**
Selecteer een geschikte signaalbron. Zie voor details:
 - “Basisprocedure voor weergave” (p. 26)
- **De functie voor het tijdelijk uitschakelen van de geluidswaergave (Mute) is in werking.**
Schakel de dempingsfunctie uit. Zie voor details:
 - “Basisprocedure voor weergave” (p. 26)
- **Het volume is te laag.**
Zet het volume hoger. Zie voor details:
 - “Basisprocedure voor weergave” (p. 26)
- **Het netsnoer van het toestel is niet goed aangesloten.**
Controleer of de stekker van het netsnoer van het toestel goed in het stopcontact zit. Zie voor details:
 - “Aansluiten van het netsnoer” (p. 25)
- **De aansluitingen zijn gemaakt op de ingangsaansluitingen van de weergave-apparatuur.**
Verbind de ingangsaansluiting van het toestel met de uitgangsaansluiting op de weergave-apparatuur.
- **Het toestel ontvangt signalen die het niet kan weergeven.**
Verander de digitale audio-uitgangsinstelling op de weergave-apparatuur in PCM, Dolby Digital of DTS.
- **Het toestel is zo geconfigureerd dat binnenkomende HDMI-audiosignalen worden weergegeven door de tv.**
Configureer het toestel zo dat binnenkomende HDMI-audiosignalen worden weergegeven door de toestel. Zie voor details:
 - “Instellen van de weergave van HDMI-audio” (p. 37)

- **De functie voor HDMI-bediening (HDMI Control) is uitgeschakeld.**

Wanneer er een tv die ARC (Audio Return Channel) ondersteunt op het toestel wordt aangesloten met alleen een HDMI-kabel, moet u de functie voor HDMI-bediening inschakelen.

Om audiosignalen te laten weergeven door het toestel wanneer de functie voor HDMI-bediening is uitgeschakeld, moet u de audio-uitgangsaansluiting van de tv verbinden met de TV-ingangsaansluiting (optisch digitaal) van het toestel via de optisch digitale audiokabel.

Zie voor details:

- “De functie voor HDMI-bediening instellen” (p. 36)
- “Aansluiten van een tv die Audio Return Channel (ARC) niet ondersteunt” (p. 23)

- **Geluid van een tv met ingeschakelde functie voor HDMI-bediening wordt via de ingebouwde luidsprekers van de tv weergegeven.**

Gebruik de HDMI-instellingen van de tv om de audiowaergave in te stellen op een andere optie dan de ingebouwde luidsprekers van de tv.

Er klinkt geen geluid uit de subwoofer

- **Het volume van de subwoofer is te laag.**
Zet het volume van de subwoofer hoger. Zie voor details:
 - “Basisprocedure voor weergave” (p. 26)
- **Het weer te geven bronsignaal bevat geen zeer lage tonen.**
Geef een bronsignaal weer met zeer lage tonen en controleer of het geluid wordt weergegeven door de subwoofer.

Het volume neemt af wanneer het toestel wordt ingeschakeld

- **De functie voor het automatisch aanpassen van het volume is ingeschakeld.**

Om te harde geluiden te voorkomen, regelt het toestel automatisch het volume af op een bepaald niveau wanneer het toestel wordt ingeschakeld. Zet het volume vervolgens naar wens hoger. Zie voor details:

- “Basisprocedure voor weergave” (p. 26)

Geen surroundeffect

- **Stereoweergave staat geselecteerd.**

Selecteer surroundweergave of 3D-surroundweergave. Zie voor details:

- “3D-surroundweergave” (p. 28)
- “Surroundweergave” (p. 28)

- **Het volume is te laag.**

Zet het volume hoger. Zie voor details:

- “Basisprocedure voor weergave” (p. 26)

- **De tv of het weergaveapparaat is ingesteld voor de weergave van alleen 2-kanaalsaudio (zoals PCM).**

Wijzig de digitale audio-uitganginstelling van de tv of het weergave-apparaat naar Bitstream.

- **Het geluid wordt ook weergegeven door de ingebouwde luidsprekers van de tv.**

Zet het volume van de tv op zijn laagste instelling. Zie voor details:

- “Basisprocedure voor weergave” (p. 26)

- **De luisterplek is te dicht bij het toestel.**

De luisterplek moet zich op enige afstand van het toestel bevinden.

U hoort ruis

- **Het toestel staat te dicht bij een ander digitaal apparaat of hoogfrequent apparaat.**

Plaats de apparatuur in kwestie uit de buurt van dit toestel.

Wanneer er een probleem optreedt (Bluetooth®)

Het toestel kan niet worden verbonden met een Bluetooth® apparaat

- **Bluetooth is niet geselecteerd als signaalbron.**
Selecteer Bluetooth als signaalbron. Zie voor details:
 - “Het toestel tegelijkertijd verbinden met twee Bluetooth apparaten (multipointverbinding)” (p. 32)
- **Het toestel is te ver weg van het Bluetooth apparaat.**
Plaats het Bluetooth apparaat dichterbij dit toestel.
- **Er is mogelijk een apparaat in de buurt dat elektromagnetische golven produceert (zoals een magnetron, draadloze apparatuur enz.).**
Gebruik het toestel niet in de buurt van apparatuur die elektromagnetische golven produceert.
- **Het Bluetooth apparaat dat u gebruikt biedt mogelijk geen ondersteuning voor het A2DP-profiel.**
Gebruik een Bluetooth apparaat dat het A2DP-profiel ondersteunt.
- **Het verbindingsprofiel dat geregistreerd is op het Bluetooth apparaat werkt mogelijk om de een of andere reden niet correct.**
Verwijder het verbindingsprofiel van het Bluetooth apparaat en breng een verbinding tot stand tussen het Bluetooth apparaat en het toestel.
- **Het wachtwoord voor apparaten zoals een Bluetooth adapter is niet “0000”.**
Gebruik een Bluetooth apparaat met “0000” als wachtwoord.

- **Het toestel is al verbonden met een ander Bluetooth apparaat. (Wanneer u een Bluetooth apparaat wilt gebruiken dat nooit eerder verbonden is geweest met het toestel.)**
Verbreek de huidige Bluetooth verbinding en maak dan verbinding met het nieuwe apparaat.
- **Het toestel is al verbonden met twee Bluetooth apparaten. (Wanneer u een Bluetooth apparaat wilt gebruiken dat al eerder verbonden is geweest met het toestel.)**
Verbreek een van de huidige Bluetooth verbindingen en maak dan verbinding met het nieuwe apparaat.

Er kan geen geluid worden gehoord, of de geluidswaergave van een Bluetooth® apparaat wordt onderbroken

- **Het volume van het Bluetooth apparaat is mogelijk te laag ingesteld.**
Zet het volume van het Bluetooth apparaat hoger.
- **Bluetooth is niet geselecteerd als signaalbron.**
Selecteer Bluetooth als signaalbron. Zie voor details:
 - “Het toestel tegelijkertijd verbinden met twee Bluetooth apparaten (multipointverbinding)” (p. 32)
- **Er wordt niets afgespeeld op het Bluetooth apparaat.**
Speel iets af op het Bluetooth apparaat.
- **Het Bluetooth apparaat is mogelijk niet ingesteld om audiosignalen uit te voeren naar het toestel.**
Selecteer het toestel als de bestemming van de door het Bluetooth apparaat geproduceerde audiosignalen.
- **De verbinding met het Bluetooth apparaat is verbroken.**
Maak opnieuw verbinding met het Bluetooth apparaat.
- **Het toestel is mogelijk te ver weg van het Bluetooth apparaat.**
Breng het Bluetooth apparaat dichterbij dit toestel.

- **Er is mogelijk een apparaat in de buurt dat elektromagnetische golven produceert (zoals een magnetron, draadloze apparatuur enz.).**

Gebruik het toestel niet in de buurt van apparatuur die elektromagnetische golven produceert.

- **Er wordt audio van een ander Bluetooth apparaat weergegeven.**

Stop met afspelen op het Bluetooth apparaat waarvan de audio op dit moment wordt weergegeven en begin met afspelen op het andere Bluetooth apparaat.

Technische gegevens

Technische gegevens

De technische gegevens van het toestel zijn als volgt.

Versterkergedeelte

Maximaal opgegeven uitgangsvermogen

- Voor L/R 30 W × 2 kanalen
- Subwoofer 60 W

Luidsprekergedeelte

Voor L/R

- Type Akoestisch opgehangen type (non-magnetische afscherming)
- Driver 5,5 cm conus × 2
- Frequentierespons 160 Hz tot 20 kHz
- Impedantie 6 Ω

Tweeter

- Driver 25 mm koepelvormig × 2
- Frequentierespons 4 kHz tot 23 kHz
- Impedantie 6 Ω

Subwoofer

- Type Bass-reflex type (non-magnetische afscherming)
- Driver 7,5 cm conus × 2
- Frequentierespons 60 Hz tot 160 Hz
- Impedantie 3 Ω (6 Ω × 2)

Decoder

Ondersteunde audiosignalen	PCM (maximaal 5.1 kanalen) Dolby Digital (maximaal 5.1 kanalen) DTS Digital Surround (maximaal 5.1 kanalen)
----------------------------	---

Ingangsaansluitingen

HDMI	1 (HDMI IN)
Digitaal (optisch)	1 (TV)
Analoog (3,5 mm stereo-mini)	1 (ANALOG)

Uitgangsaansluitingen

HDMI	1 (HDMI OUT (ARC))
Analoog (RCA/mono)	1 (SUBWOOFER OUT)

Andere aansluitingen

USB	1 (UPDATE ONLY)
-----	-----------------

Bluetooth

Bluetooth-versie	Ver 5.0
Ondersteunde profielen	A2DP
Ondersteunde codecs	SBC, MPEG-4 AAC
Bluetooth klasse	Bluetooth Class2

Bereik (rechte lijn)	Ongeveer 10 m
Ondersteunde inhoudsbeveiliging	SCMS-T
[Modellen voor het V.K. en Europa]	
• Radiofrequentie (bruikbare frequentie)	2402 MHz tot 2480 MHz
• Maximum uitgangsvermogen (EIRP)	20 dBm (100 mW)

Algemeen

Stroomvoorziening	
• [Modellen voor de V.S. en Canada]	120 V, 60 Hz wisselstroom
• [Modellen voor Australië]	240 V, 50/60 Hz wisselstroom
• [Modellen voor Europa, Midden- en Zuid-Amerika en Azië]	110 tot 240 V, 50/60 Hz wisselstroom
• [Modellen voor het V.K.]	230 V, 50 Hz wisselstroom
• [Modellen voor Taiwan]	110 V, 60 Hz wisselstroom
• [Modellen voor China]	220 V, 50 Hz wisselstroom
• [Modellen voor Korea]	220 V, 60 Hz wisselstroom

Stroomverbruik 27 W

Stroomverbruik in stand-by

• [Modellen voor de V.S., Canada en Taiwan]	
– HDMI Control uit	0,3 W
– HDMI Control aan	1,2 W
• [Modellen voor het V.K. en Europa en andere modellen]	
– HDMI Control uit	0,4 W
– HDMI Control aan	1,2 W

Afmetingen (B x H x D)

• Met het toestel geïnstalleerd voor een tv, enz.	890 × 53 × 131 mm
• Met het toestel bevestigd aan een wand, met tussenstukken	890 × 131 × 62 mm

Gewicht 3,2 kg

OPMERKING

De inhoud van deze handleiding geldt voor de meest recente specificaties op de datum van publicatie. Voor de meest recente handleiding gaat u naar de website van Yamaha, waar u het bestand met de handleiding kunt downloaden.

Ondersteunde HDMI-audio- en videoformaten

De volgende HDMI-audio- en videoformaten kunnen worden gebruikt door het toestel.

Audiosignalen

Audiosignaaltypes	Audiosignaalformaten	Compatibele media
2-kan. Lineair PCM	2-kanaals, 32 kHz tot 192 kHz, 16/20/24 bits	CD, DVD-Video, DVD Audio enz.
Multikanaals Lineair PCM	6-kanaals, 32 kHz tot 192kHz, 16/20/24 bits	DVD-Audio, Blu-ray Disc, HD DVD enz.
Bitstream	Dolby Digital, DTS	DVD-Video enz.

Videosignalen

Het toestel is geschikt voor de volgende videosignalen.

- Deep Color
- x.v.Color
- 3D-videosignaal
- Video met hoog dynamisch bereik (High Dynamic Range; HDR)
 - HDR10
 - HLG

Het toestel is geschikt voor de volgende resoluties.

- VGA
- 480i/60 Hz
- 480p/60 Hz
- 576i/50 Hz
- 576p/50 Hz
- 720p/60 Hz, 50 Hz
- 1080i/60 Hz, 50 Hz
- 1080p/60 Hz, 50 Hz, 30 Hz, 25 Hz, 24 Hz
- 4K/60 Hz, 50 Hz, 30 Hz, 25 Hz, 24 Hz

OPMERKING

- Raadpleeg de documentatie die werd meegeleverd met het weergave-apparaat en stel het apparaat aan de hand daarvan in.
- Wanneer een DVD-Audio beschermd door CPPM wordt afgespeeld, is het mogelijk dat video- en audiosignalen niet worden gereproduceerd, afhankelijk van het type DVD-speler.
- Het toestel is niet geschikt voor HDMI- of DVI-apparaten die niet compatibel zijn met HDCP. Raadpleeg de documentatie die werd meegeleverd met de HDMI- of DVI-apparaten voor HDCP-ondersteuning.
- Om bitstreamaudiosignalen te decoderen met het toestel dient u de signaalbron op de juiste manier in te stellen zodat deze de bitstreamaudiosignalen onveranderd reproduceert (en niet zelf de bitstreamaudiosignalen op het apparaat decodeert). Raadpleeg de documentatie die met het apparaat werd meegeleverd voor details.
- De resolutie van het verzonden videosignaal varieert volgens de specificaties van de tv die op het toestel is aangesloten.
- De inhoud van deze handleiding geldt voor de meest recente specificaties op de datum van publicatie. Voor de meest recente handleiding gaat u naar de website van Yamaha, waar u het bestand met de handleiding kunt downloaden.

Ondersteunde digitale audiobestanden

De volgende digitale audioformaten kunnen worden gebruikt door het toestel.

Optisch

Audiosignaaltypes	Audiosignaalformaten	Compatibele media
2-kan. Lineair PCM	2-kanaals, 32 kHz tot 96 kHz, 16/20/24 bits	CD, DVD-Video, DVD Audio enz.
Bitstream	Dolby Digital, DTS	DVD-Video enz.

HDMI (ARC)

Audiosignaaltypes	Audiosignaalformaten	Compatibele media
2-kan. Lineair PCM	2-kanaals, 32 kHz tot 96 kHz, 16/20/24 bits	Tv
Bitstream	Dolby Digital, DTS	Tv

OPMERKING

De inhoud van deze handleiding geldt voor de meest recente specificaties op de datum van publicatie. Voor de meest recente handleiding gaat u naar de website van Yamaha, waar u het bestand met de handleiding kunt downloaden.

Informatie voor gekwalificeerde aannemers of dealers

Het toestel aan de wand bevestigen

Bevestig het toestel zo aan een wand dat het aanraakpaneel naar voren wijst.

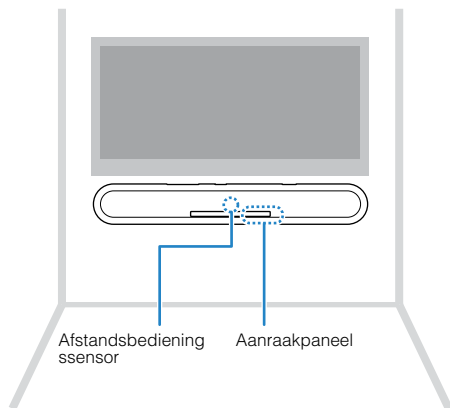

VOORZICHTIG

- Om te voorkomen dat het toestel kan vallen, moet u het toestel aan een voldoende stevige wand bevestigen, bijvoorbeeld één van gipsplaat met stevige balken erachter.
- Zorg ervoor dat u schroeven (los verkrijgbaar) gebruikt die het gewicht van de installatie kunnen dragen. Gebruiken van bevestigingsmiddelen anders dan de voorgeschreven schroeven, bijvoorbeeld te korte schroeven, spijkers, of dubbelzijdig plakband, kan ertoe leiden dat het toestel valt.
- Zet de kabels vast op hun plaats zodat ze niet los kunnen komen. Als u per ongeluk achter een kabel blijft haken met uw hand of voet, kan het toestel daardoor loskomen en vallen.
- U mag niet op het toestel leunen en geen te grote kracht zetten op de bovenkant van het toestel. Hierdoor zou het toestel kunnen vallen.
- Controleer na de installatie of het toestel inderdaad stevig genoeg bevestigd is. Yamaha aanvaardt geen aansprakelijkheid voor enig ongeval veroorzaakt door een ondeugdelijke installatie.

1 Bevestig het bevestigingssjabloon (meegeleverd) op de gewenste plek aan de wand en teken de schroefgaten af.

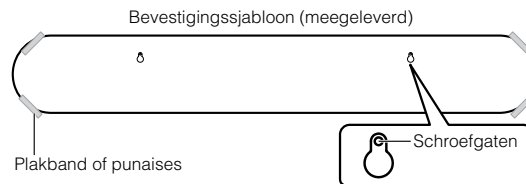

- 2** Verwijder het bevestigingssjabloon van de wand en installeer dan de schroeven (los verkrijgbaar) op de afgetekende plekken in de wand.

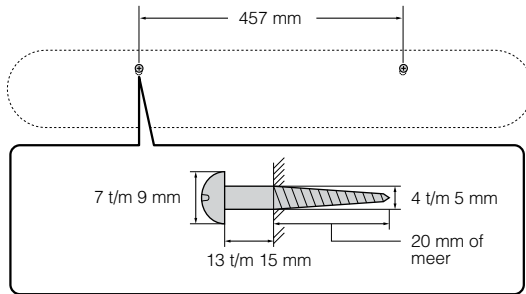

- 3** Haal het beschermlaagje van de tussenstukken (meegeleverd) en bevestig ze met de kleefzijde aan de onderkant van het toestel.

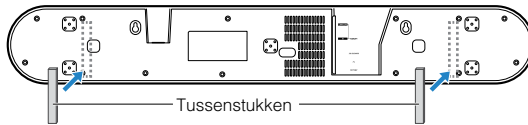

- 4** Hang het toestel aan de schroeven.

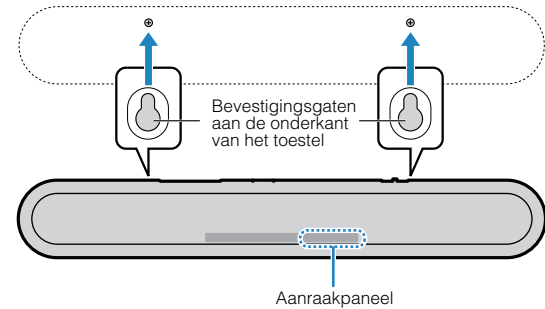

目录

注意事项	4
------	---

须知和信息	7
-------	---

使用须知	10
------	----

功能	10
----	----

配件	12
----	----

使用遥控器	12
-------	----

部件名称和功能	14
---------	----

准备工作	18
------	----

1 安装	18
------	----

将本机安装到电视支架上等。	18
---------------	----

2 连接电视	19
--------	----

连接支持 Audio Return Channel (ARC) 的电视	19
-------------------------------------	----

连接不支持 Audio Return Channel (ARC) 的电视	19
--------------------------------------	----

3 连接播放装置	20
----------	----

通过播放装置的 HDMI 连接	20
-----------------	----

通过播放装置的模拟连接	20
-------------	----

4 连接外部低音炮	21
-----------	----

连接外部低音炮	21
---------	----

5 连接电源线	21
---------	----

连接电源线	21
-------	----

播放	22
----	----

基本操作	22
------	----

播放的基本步骤	22
---------	----

欣赏喜爱的声音	24
---------	----

以 3D 环绕声播放	24
------------	----

以环绕声播放	24
--------	----

以 2 声道立体声播放	24
-------------	----

清晰地播放人声（清晰音质）	25
---------------	----

欣赏增强的低音声音（低音扩展）	25
-----------------	----

Bluetooth®装置的使用	26
-----------------	----

欣赏存储在 Bluetooth®装置上的音乐	26
------------------------	----

将本机同时连接到两个 Bluetooth 装置（多点连接）	27
-------------------------------	----

播放的实用功能	28
---------	----

使用电视遥控器操作本机（HDMI 控制）	28
----------------------	----

显示播放的音频信息	29
-----------	----

使用 HOME THEATER CONTROLLER 应用操作本机	29
-----------------------------------	----

配置 30

配置各种功能	30
改变指示灯的亮度 (DIMMER)	30
配置 HDMI 控制功能.....	30
配置 HDMI 音频输出.....	31
设置自动待机功能.....	31
启用/禁用触控面板控制 (儿童锁定功能)	32
配置 Bluetooth 待机功能.....	32
初始化本机.....	33

附录 34

常见问题 (通用)	34
常见问题 (电源和系统功能)	34
常见问题 (音频)	36
常见问题 (Bluetooth®)	38
规格	39
规格.....	39
支持的 HDMI 音频和视频格式.....	40
支持的数字音频格式.....	41
具备资质的承包商或经销人员的信息	42
将本机安装到墙上.....	42

注意事项

请在使用前，仔细阅读下述内容。请务必按照这些指示操作。

下列注意事项能够防止给用户和其他事物造成伤害的风险以及防止财产损失，并为用户合理、安全地使用本产品提供帮助。请务必按照这些指示操作。

阅读完本手册后，请将本手册放置在安全的位置以便您日后参考。

- 请务必向您购买本产品的经销商或具有资质的 Yamaha 服务人员要求检测或维修。
- 对由于不正当使用或擅自改造本产品所造成的人身伤害和产品损坏，Yamaha 不负任何责任。
- 本产品适用于普通家庭。请勿用于需要高可靠性的应用，例如管理生命、医疗保健或高价值资产。



本内容表示“有重伤或死亡的风险”。

当意识到任何异常情况时

- 当出现以下任何一种异常时，请立即关闭电源并断开电源插头。如果正在使用电池，请从本产品上取出电池。
 - 电源线/插头损坏。
 - 本产品发出异味、异响或烟雾。
 - 异物或水进入本产品。
 - 使用过程中声音中断。
 - 产品出现裂缝或损坏。
- 继续使用可能造成触电、火灾或故障。请立即向您购买本产品的经销商或具有资质的 Yamaha 服务人员要求检测或维修。

电源

- 请勿进行任何会伤害电源线的操作。
 - 请勿将电源线放置在取暖器附近。
 - 请勿将电源线过度弯曲或改变形状。
 - 请勿刮擦电源线。
 - 请勿将电源线放置在重物之下。
- 将电源线芯线暴露在外使用，可能造成触电或火灾。
- 当可能发生闪电时，请勿触摸电源插头或电线。否则可能造成触电。
- 使用电源电压印制其上的产品。未连接适当 AC 插座可能造成火灾、触电或故障。
- 请务必使用附带的电源线。另外，请勿使用其他设备的电源线。否则可能造成火灾、烧伤或故障。
- 定期检查电插头，擦除插头上积起来的脏物或灰尘。否则可能造成火灾或触电。
- 设置本产品时，请确认要使用的 AC 插座伸手可及。如果发生问题或者故障，请立即断开电源开关并从 AC 插座中拔出插头。即使电源已经关闭，只要电源线未从 AC 插座上拔除，本产品就不会从电源上真正断开。
- 如果听到雷声或怀疑闪电接近，请快速关闭电源开关并将插头从 AC 插座上拔下。否则可能造成火灾或故障。
- 如果长时间不使用本产品，请务必将插头从 AC 插座上拔下。否则可能造成火灾或故障。

安装

- 按照说明书中的指示安装。
- 跌落或倾倒可能导致受伤或损坏。
- 确认已正确安全地完成安装，并已安装牢固。还要定期进行安全检查。否则可能造成设备掉落并导致受伤。

请勿拆卸

- 请勿拆卸或改装本产品。否则可能造成火灾、触电、受伤或故障。

防水警告

- 请勿让本产品淋雨或在水附近及潮湿环境中使用，或将盛有液体的容器（如花瓶、水瓶或玻璃杯）放在其上，否则可能会导致液体溅入任何开口或可能掉落水的位置。液体，如水等进入本产品，可能造成火灾、触电或故障。
- 切勿用湿手插拔电源线插头。请勿使用湿手搬运本产品。否则可能造成触电或故障。

防火警告

- 请勿让任何燃烧物或明火靠近本产品，否则可能造成火灾。

维护和保养

- 请勿使用含有可燃气体的气雾剂或喷雾型化学品进行清洁或润滑。可燃气体将保留在设备内，可能导致爆炸或火灾。

小心操作

- 请注意不要使本产品掉落或对其施加重力。否则可能造成触电、火灾或故障。

电池使用

- 请勿吞下电池，可能有化学燃烧危险
本产品随附的遥控器中包含一枚硬币/纽扣电池。如果吞下硬币/纽扣电池，它会在 2 小时内造成严重的内部烧伤，并可能导致死亡。
让儿童远离新的和用过的电池。如果电池舱未关严，停止使用本产品并将其远离儿童。
如果您认为电池可能被吞食或进入身体的任何部位，请立即就医。
- 请勿拆卸电池。
如果电池中的物质泄漏在您的手上或进入眼睛，可能会造成失明或化学烧伤。
- 请勿将电池丢入火中。
请勿将电池暴露在高温下，如直射的阳光下或明火下。
否则可能引起电池爆炸，造成火灾或受伤。
- 请勿给非可充电电池充电。
否则可能引起电池爆炸或泄露，会造成失明、化学烧伤或受伤。

- 如果电池漏液，请勿接触泄漏的电解液。
电解液具有腐蚀性，可能会造成失明或化学灼伤。如果电池漏液，请勿接触泄漏的电解液。如果电解液接触到眼睛、口部或皮肤，请立即用水冲洗并就医。

无线设备

- 请勿在医疗设备附近或医疗设施内使用本产品。
本产品的无线电波可能影响电子医疗设备。
- 请勿在装有心脏起搏器或除颤器的人员的 15 厘米范围内使用本产品。
本产品的无线电波可能影响如心脏起搏器或除颤器的电子医疗设备。



注意

本内容表示“有受伤的风险”。

电源

- 请勿使用与电源插头相比较松的 AC 插座。
否则可能造成火灾、触电或烧伤。
- 断开电源插头时，要一直握住插头拔下，不要扯着电源线拔下。
若拉扯电源线可能导致损坏并造成触电或火灾。
- 请始终将电源插头牢固地插入 AC 插座中。
在插头未充分插入插座的情况下使用本产品将会使得灰尘积聚在插头上，造成火灾或烧伤。

安装

- 请勿将本产品放在不稳定的地方，否则可能导致突然掉落或翻倒并造成人身伤害。

- 安装本产品时，请勿阻碍散热。
 - 请勿用布遮盖。
 - 请勿在地毯上安装。
 - 请勿堵住本产品的通风口（冷却缝隙）。
 - 请勿使用未指示的其他方式安装本机。
 - 请勿在狭小、通风不良的地点使用设备。否则可能会积聚热量，造成火灾或故障。确保在本产品周围有足够的空间：至少顶部 10 厘米，侧面 10 厘米，背面 10 厘米。
- 请勿使用未指示的其他方式安装本机。否则可能造成故障或因产品掉落造成伤害。
- 请勿将产品安装在可能接触腐蚀性气体或含盐份空气或有过多烟雾或蒸汽的场所。否则可能导致故障。
- 地震等自然灾害发生时请勿靠近本产品。由于产品可能翻倒或坠落造成人身伤害，请尽快远离产品并转移到安全地带。
- 移动本产品前，请务必关闭电源开关和断开所有连接线。否则可能损坏线缆或造成您或他人绊倒和跌倒。
- 为保证本机能够正确地安装在墙上，请选择您购买本机的经销商或具备资质的服务人员进行安装。否则可能会使本机掉落，进而导致受伤。安装需要特殊技巧和经验。

听力损伤

- 请勿长时间持续在很高或不舒服的音量水平使用本产品，否则可能会造成永久性听力损害。若发生任何听力损害或耳鸣，请尽快就医。
- 将本产品连接到其它设备之前，请关闭所有设备的电源开关。否则可能造成听力损伤、触电或设备受损。

维护和保养

- 清洁产品之前，请从 AC 插座拔出电源插头。否则可能造成触电。

小心操作

- 请勿将金属或纸张等外部异物插入本产品的开口处。否则可能造成火灾、触电或故障。
- 将小零件保存在婴儿接触不到的地方。否则可能误吞。

- 请勿执行以下操作：
 - 站于或坐于设备上。
 - 将重物置于设备顶上。
 - 堆放设备。
 - 对按钮、开关、输入/输出端子等施加不合理外力。
 - 挂起设备。
 - 依靠设备。否则可能会导致受伤或设备损坏。
- 避免拉扯已连接的线缆以保护人员因产品掉落而受伤或产品损坏。

电池使用

- 请勿使用非指定电池。否则可能因液体泄漏造成火灾、烧伤或发炎。
- 请勿让儿童接触电池。否则可能意外吞下电池。否则可能因电池电解液泄漏造成发炎。
- 请勿将电池与金属片同时放在口袋或包中运输或储存。电池可能短路、燃烧或泄露，引起火灾或伤害。
- 装入电池时，请务必使其正负极与+/-极标记保持一致。否则可能造成火灾、烧伤或因电解液泄漏而引发炎症。
- 当电池耗尽或长时间不使用本产品时，请将电池从遥控器中取出以防电解液泄漏。
- 当保存和废弃电池时，请使用胶带或其他保护措施绝缘端子部分。将电池与其他电池或金属物体混在一起可能造成火灾、烧伤或因电解液泄漏引发炎症。

须知和信息

须知

指示必须遵守的注意点，以防止产品失灵、损坏或故障以及数据丢失。

电源

- 如果长时间不使用本产品，请务必将插头从电源插座上拔下。即使本产品由[⏻]（待机/打开）设为关机状态，仍有微电流在流动。

安装

- 请勿在其他电子产品附近使用本产品，如电视机、收音机或手机。否则可能会导致本产品、电视或收音机产生噪音。
- 请勿在阳光直射的地方使用本产品，例如在加热器附近会使产品变得非常热，或是变得非常冷，或使产品受到过多的灰尘或震动。否则会造成产品面板变形，内部元件故障，或使操作变得不稳定。
- 如果使用无线功能，请避免将本产品安装在金属墙或桌面、微波炉或其他无线网络设备附近。障碍物可能会缩短传输距离。

连接

- 如果连接外部产品，请务必彻底阅读每个产品的使用说明书，并按照指示进行连接。
如果没有根据指示正确地操作产品将造成故障。

- 请勿将本产品连接至工业产品。
个人使用和工业使用的数字音频接口标准不同。本产品为用于连接个人使用数字音频接口的设计。连接工业用途的数字音频接口可能对本产品造成故障，并对扬声器造成损坏。

操作处理

- 请勿将乙烯、塑料或橡胶物品放在本产品上。否则可能会造成本产品面板的变色或变形。
- 如果环境温度变化剧烈（如在产品运输过程中或快速加热或冷却），产品内部可能发生冷凝，请将本产品保持电源关闭状态数小时，直至完全干燥后再使用。发生冷凝时使用本产品会造成故障。

维护和保养

- 清洁设备时，请使用柔软的干布。使用汽油或稀释剂、清洗剂、化学洗涤布等化学药品会造成变色或变形。

扬声器

- 请勿触摸扬声器单元。否则可能会损坏扬声器单元。

关于处理

- 请务必根据当地法规处置废弃的电池。

信息

指示说明中的注意事项、对功能的限制以及可能有用的附加信息。

关于本产品的铭牌

本产品的型号、序列号、电源要求等规格可能标在铭牌上或铭牌附近，铭牌位于本机底部。请将该序列号填写到下方的横线上，并妥善保存本说明书，以便在产品被盗时作为永久购买凭证使用。

型号名称

序列号

(bottom_zh_01)

商标

DOLBY AUDIO

经 Dolby Laboratories 授权生产。Dolby、Dolby Audio、Pro Logic 和双 D 标志均为 Dolby Laboratories 的商标。



有关 DTS 专利，请参阅 <http://patents.dts.com>。

经 DTS, Inc. 授权生产，DTS、符号以及 DTS 与符号的组合、DTS Digital Surround 和 DTS Virtual:X 是 DTS, Inc. 在美国和/或其他国家的注册商标或商标。

© DTS, Inc. 保留所有权利。

App StoreSM

App Store 是 Apple Inc 的服务标志。



HDMI、HDMI 徽标以及 High-Definition Multimedia Interface 是 HDMI Licensing LLC 在美国和其他国家的商标或注册商标。

x.v.ColorTM

“x.v.Color”是 Sony Corporation 的商标。





Bluetooth[®] 字标和标识是 Bluetooth SIG, Inc 的注册商标，Yamaha Corporation 对此类标志的任何使用均已获得授权。

Blu-rayTM

“Blu-ray DiscTM”、“Blu-rayTM”及其徽标是 Blue-ray Disc Association 的注册商标。

关于本手册中的内容

- 本手册的使用对象如下：
 - 本产品的用户
 - 将本产品安装到墙上的制造商、建筑商和经销商
- 本手册中使用以下的信号词来说明重要信息：
 -  **警告**
本内容表示“有重伤或死亡的风险”。
 -  **注意**
本内容表示“有受伤的风险”。
 - **须知**
指示必须遵守的注意点，以防止产品失灵、损坏或故障以及数据丢失，注意环境保护。
 - **注**
指示说明中的注意事项、对功能的限制以及可能有用的附加信息。
- 本书中出现的插图和画面仅供说明用途。
- 本使用说明书中所使用的公司名和产品名都是各自公司的商标或注册商标。
- 软件如有修改和更新，恕不另行通知。

使用须知

功能

说明

这种前置环绕声系统（带有内置低音炮）可以欣赏到电视中播放的视频的动态声音。

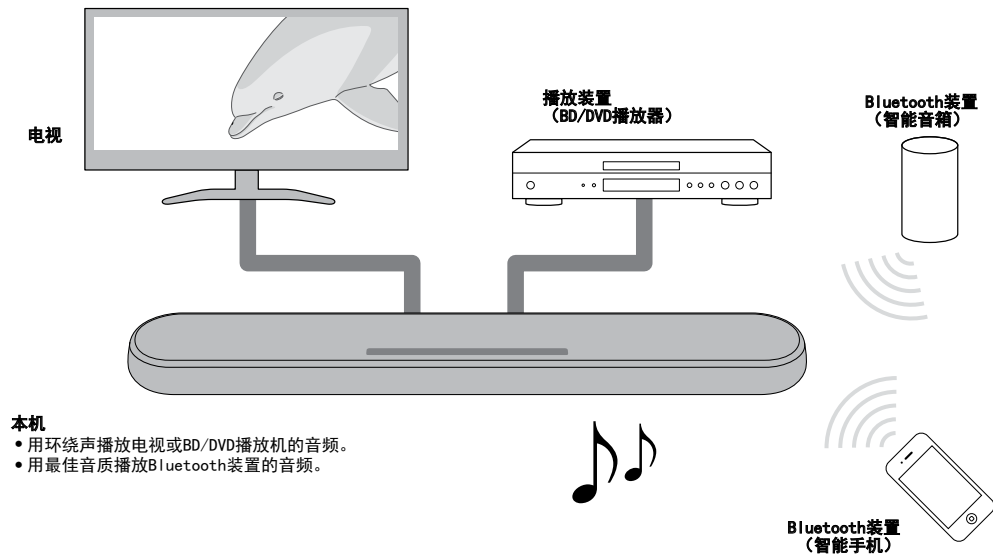

本机

- 用环绕声播放电视或BD/DVD播放机的音频。
- 用最佳音质播放Bluetooth装置的音频。

3D 环绕声

使用 DTS Virtual:X 时，从水平方向和不同高度的位置都能听到环绕声。有关详情，请参见以下内容：

- “以 3D 环绕声播放”（第 24 页）

4K 高动态范围（HDR）视频传输

利用缆线、或 BD/DVD 播放器观赏高分辨率的视频。使用支持 Audio Return Channel (ARC) 的电视时，可以用 HDMI 缆线将与 ARC 兼容的本机连接到电视。有关详情，请参见以下内容：

- “连接支持 Audio Return Channel (ARC) 的电视”（第 19 页）
- “支持的 HDMI 音频和视频格式”（第 40 页）

HDMI 控制功能

可使用电视遥控器将电视和本机的功能联动。有关详情，请参见以下内容：

- “使用电视遥控器操作本机（HDMI 控制）”（第 28 页）

支持 Bluetooth 装置的多点连接

轻松播放 Bluetooth 兼容的智能手机、平板电脑或 PC 中的内容。此外，本机还支持多点连接，并能在两个 Bluetooth 装置之间切换播放。我们独有的 Compressed Music Enhancer 技术提高了音质和特性，可用于欣赏充满现场感和令人印象深刻的声音。有关详情，请参见以下内容：

- “将本机同时连接到两个 Bluetooth 装置（多点连接）”（第 27 页）

HOME THEATER CONTROLLER 应用

HOME THEATER CONTROLLER 是一款免费的智能手机应用，可以使用智能手机轻松操作本机。有关详情，请参见以下内容：

- “使用 HOME THEATER CONTROLLER 应用操作本机”（第 29 页）

低音扩展

低音扩展功能增强低音级以产生更强劲饱满的声音。有关详情，请参见以下内容：

- “欣赏增强的低音声音（低音扩展）”（第 25 页）

清晰音质

清晰音质可以让对话和叙述等讲话的声音更加清晰。有关详情，请参见以下内容：

- “清晰地播放人声（清晰音质）”（第 25 页）

配件

检查配件

请确保您已收到下列所有配件。



本机



遥控器

*遥控器中已放入CR2025
锂电池。



电源线



光纤数字音频缆线

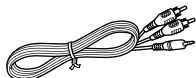

模拟音频电缆
(RCA 插头 (L/R)-3.5 mm 迷你插头缆线)

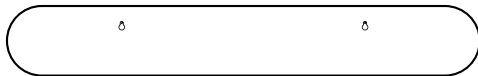

安装模板

*安装到墙上时使用。



垫片 (x 2片)

*安装到墙上时使用。



用户手册 (本手册)

使用遥控器

准备遥控器

在尝试使用遥控器前，请先取下电池的绝缘片。

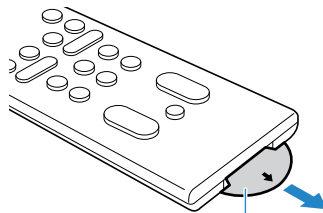

电池绝缘片

遥控器的操作范围

请在下图所示的范围内操作遥控器。

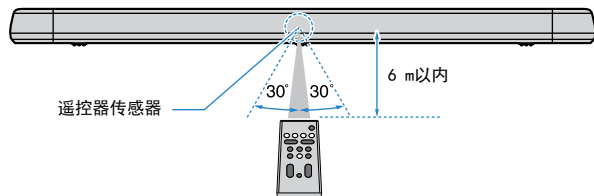

注

当本机安装在墙上时，将遥控器对准上面板的遥控器传感器。有关详情，请参见以下内容：

- “前/上面板的部件名称和功能”（第 14 页）
- “将本机安装到墙上”（第 42 页）

更换遥控器的电池

按照[A]指示的方向按住并松开卡扣，再按[B]指示的方向慢慢滑出电池座。

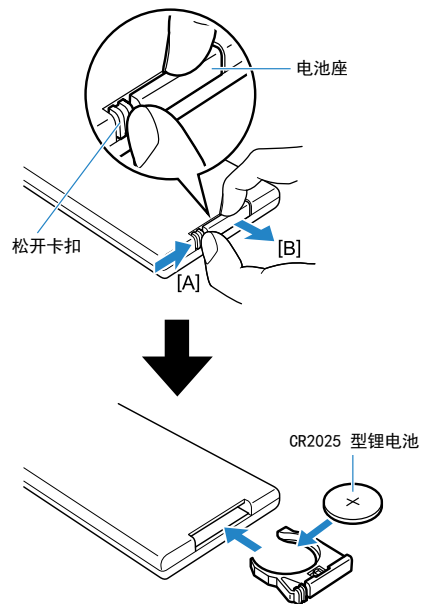

部件名称和功能

前/上面板的部件名称和功能

前面板和上面板的部件名称和功能如下。

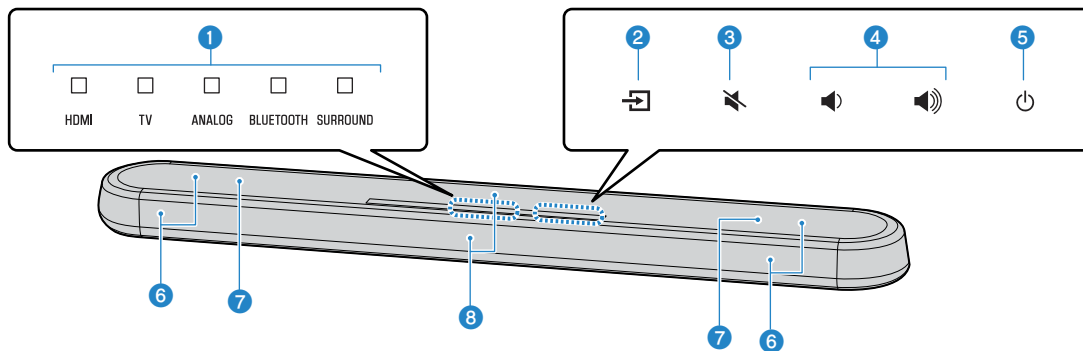

1 指示器

上面板的指示灯闪烁或亮起，显示操作和设置状态。本说明书中的关闭、亮起或闪烁等指示灯状态如下图所示。

关

亮灯

 闪烁

注

可以利用遥控器上的 DIMMER 改变指示灯的亮度。有关详情，请参见以下内容：

- “改变指示灯的亮度 (DIMMER)” (第 30 页)

2 输入

选择要播放的输入源 (第 22 页)。

3 静音

将音频输出静音 (第 22 页)。再次触按可取消静音。

4 音量 +/-

调节音量 (第 22 页)。

5 电源

打开或关闭本机电源。

注

启用自动待机功能后，本机可能自动关闭 (第 31 页)。

6 扬声器

7 内置双低音炮

内置低音炮在本机的顶部。

⑥ 遥控器传感器

接收来自装置遥控器的红外线信号
(第 13 页)。

注

- ②、③、④ 和 ⑤ 均为接触式传感器。用手指触控图标来控制功能。
- 请勿在触控面板上放置物品，否则可能导致误操作。
- 当禁用触控面板时，无法利用本机的触控面板进行任何操作。可防止本机的误操作。有关详情，请参见以下内容：
 - “启用/禁用触控面板控制（儿童锁定功能）”
(第 32 页)

后面板的部件名称和功能

后面板的部件名称和功能如下。

本说明书中含有对本机底部插孔旁的标签说明，方便识别。

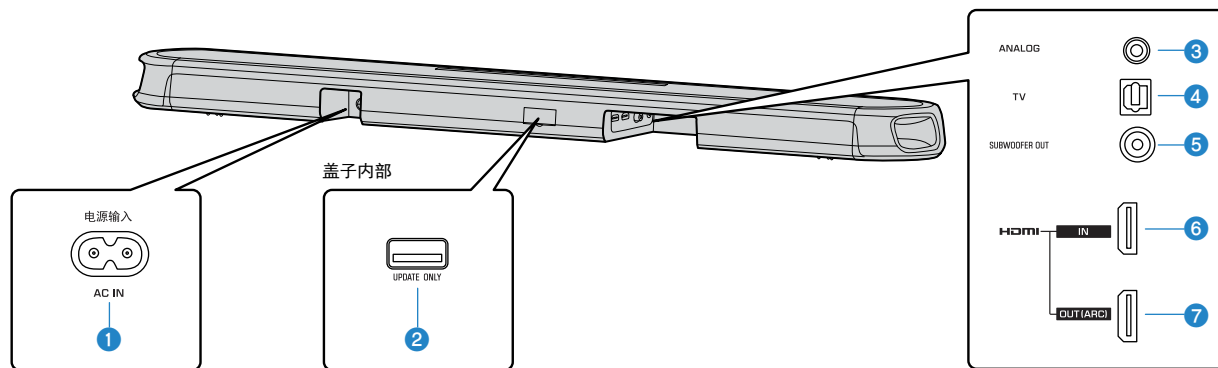

❶ AC IN 插孔

连接本机的电源线 (第 21 页)。

❷ UPDATE ONLY 插孔

用于更新本机的固件。插孔位于盖子内部。
详情请参阅固件随附的说明书。

❸ ANALOG 输入插孔

可用 3.5mm 立体声迷你插头缆线和输入音频信号连接到外部装置 (第 20 页)。

❹ TV 输入插孔

可用光纤数字音频缆线和输入音频信号连接到电视 (第 19 页)。

❺ SUBWOOFER OUT 插孔

可用 RCA 单声道缆线连接外部低音炮 (第 21 页)。

❻ HDMI IN 插孔

用于连接与 HDMI 兼容的播放装置，如 BD/DVD 播放器、卫星和有线电视调谐器以及游戏机，并输入视频/音频信号 (第 20 页)。

❼ HDMI OUT (ARC) 插孔

用于连接与 HDMI 兼容的电视和输出视频/音频信号 (第 19 页)。当使用支持 ARC (Audio Return Channel) 的电视时，也可通过该插孔输入电视音频信号。

遥控器的部件名称和功能

随附遥控器的部件名称和功能如下。

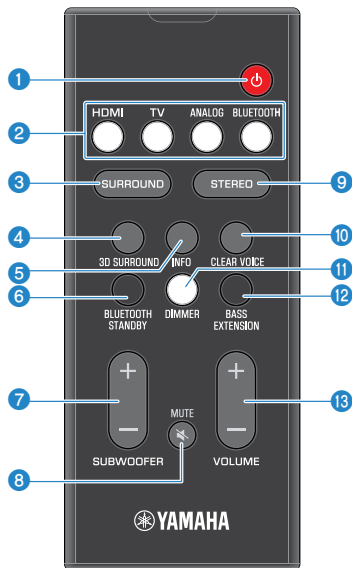

1 电源按钮

打开/关闭本机电源。

打开



所选最新输入源的指示灯亮灯。

关闭（启用 Bluetooth 待机功能）

（第 32 页）



2 输入按钮

选择要播放的输入源。

- HDMI：来自于连接 HDMI IN 插孔的装置的声音（第 20 页）
- TV：电视音频（第 19 页）
- ANALOG：来自于连接 ANALOG 输入插孔的装置的声音（第 20 页）
- BLUETOOTH：来自于 Bluetooth 装置的声音（第 27 页）

3 SURROUND 按钮

切换到环绕声播放（第 24 页）。

4 3D SURROUND 按钮

切换到 3D 环绕声播放（第 24 页）。

5 INFO 按钮

显示正在播放的输入源或低音扩展设置的音频信号信息（第 29 页）。

6 BLUETOOTH STANDBY 按钮

按住按键超过 3 秒以启用/禁用 Bluetooth 待机功能（第 32 页）。

7 SUBWOOFER (+/-) 按钮

调节低音炮的音量（第 22 页）。

8 MUTE 按钮

将音频输出静音（第 22 页）。再次按下按键以取消静音。

9 STEREO 按钮

切换到立体声（2 声道）播放（第 24 页）。

10 CLEAR VOICE 按钮

启用/禁用清晰音质功能（第 25 页）。

11 DIMMER 按钮

改变指示灯的亮度（第 30 页）。

12 BASS EXTENSION 按钮

启用/禁用低音扩展功能（第 25 页）。

13 VOLUME (+/-) 按钮

调节本机的音量（第 22 页）。

准备工作

1 安装

将本机安装到电视支架上等。

将触控面板朝前，把本机放置在电视支架上等。

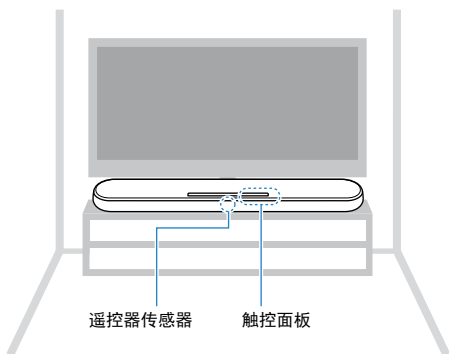

须知

- 请勿将本机与 BD/DVD 播放机或其他装置直接堆放在一起。否则可能因振动而导致故障。
- 避免触控，请勿对音箱施加任何重量或压力（覆盖着网布的部分）。否则可能损坏音箱。
- 本机包含非磁性屏蔽音箱。请勿在本机附近放置磁感物品（硬盘驱动器等）。

注

也可将本机安装在墙上。为保证安全安装，需了解一些建筑施工方面的知识。请选择具备资质的承包商或经销人员将本机安装到墙上。有关详情，请参见以下内容：

- “具备资质的承包商或经销人员的信息”（第 42 页）

2 连接电视

连接支持 Audio Return Channel (ARC) 的电视

用 HDMI 缆线（另售）将支持 Audio Return Channel (ARC) 的电视连接到本机。

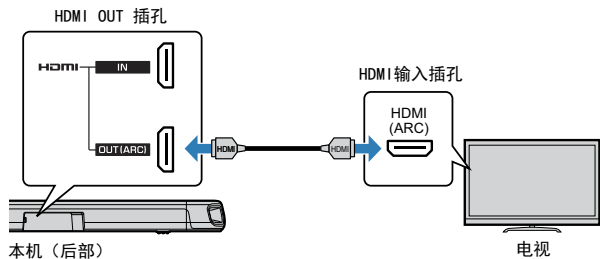

什么是 Audio Return Channel (ARC)?

为使本机播放电视的音频，通常必须通过音频缆线和 HDMI 缆线将电视连接到本机。但是，如果电视支持 Audio Return Channel (ARC)，可以通过 HDMI 缆线（将来自本机的视频信号输出到电视）将电视音频信号输入到本机。

注

- 将 HDMI 缆线连接到支持 Audio Return Channel 的插孔（带有“ARC”指示的插孔）。
- 启用本机的 HDMI 控制功能，激活 Audio Return Channel (ARC)。有关详情，请参见以下内容：
 - “配置 HDMI 控制功能”（第 30 页）
- 使用印有 HDMI 徽标的 19 针 HDMI 缆线。建议使用最大长度为 5 米的缆线，以防信号质量降低。
- 请使用高级高速 HDMI 缆线来播放 3D 和 4K 视频内容。
- 本机支持版本 2.2 的 HDCP（一种副本保护技术）。如要播放 4K 视频，请将本机连接到支持 HDCP 2.2 的电视上的 HDMI 输入插孔（兼容 HDCP 2.2）。
- 将支持 Audio Return Channel 的电视连接到本机时，电视输入插孔无法使用。

连接不支持 Audio Return Channel (ARC) 的电视

使用 HDMI 缆线（另售）和光纤数字缆线（随附）将电视连接到本机。

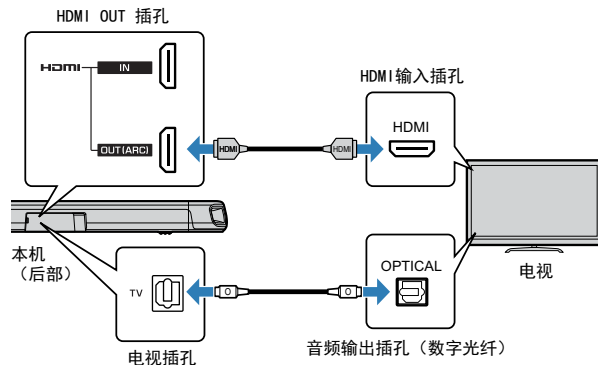

注

- 使用印有 HDMI 徽标的 19 针 HDMI 缆线。建议使用最大长度为 5 米的缆线，以防信号质量降低。
- 请使用高级高速 HDMI 缆线来播放 3D 和 4K 视频内容。
- 本机支持版本 2.2 的 HDCP（一种副本保护技术）。如要播放 4K 视频，请将本机连接到支持 HDCP 2.2 的电视上的 HDMI 输入插孔（兼容 HDCP 2.2）。
- 连接随附的光纤数字缆线时，请务必在连接插头前，先取下保护帽并检查插头的方向。
- 如果电视没有 OPTICAL 插孔，将电视上的音频输出插孔连接到本机的 ANALOG 输入插孔。有关详情，请参见以下内容：
 - “通过播放装置的模拟连接”（第 20 页）

3 连接播放装置

通过播放装置的 HDMI 连接

用 HDMI 线缆（另售）将 BD/DVD 播放器等播放装置连接到本机。最好用 HDMI 线缆连接带有 HDMI 输出插孔的播放装置。

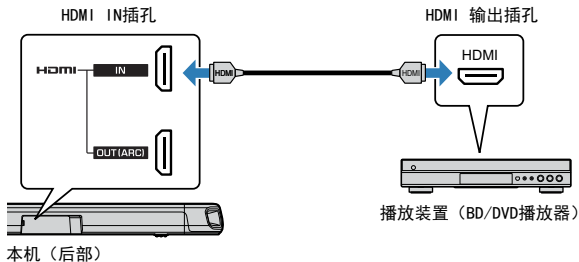

注

- 激活 HDMI 控制功能后，即使在本机关闭（HDMI 信号传送）时，也可以从电视输出来自于播放装置的视频和音频内容。有关详情，请参见以下内容：
 - “配置 HDMI 控制功能”（第 30 页）
- 使用印有 HDMI 徽标的 19 针 HDMI 线缆。建议使用最大长度为 5 米的线缆，以防信号质量降低。
- 请使用高级高速 HDMI 线缆来播放 3D 和 4K 视频内容。
- 本机支持版本 2.2 的 HDCP（一种副本保护技术）。如要播放 4K 视频，请将本机连接到支持 HDCP 2.2 的 BD/DVD 播放器上的 HDMI 输出插孔。

通过播放装置的模拟连接

利用 3.5 毫米立体声迷你插头线缆（随附）将没有光纤数字输出的游戏机或电视等播放装置连接到本机。

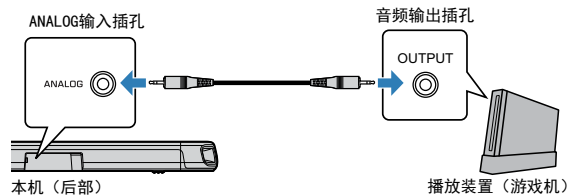

注意

- 如果可以在连接本机 ANALOG 输入插孔的装置上调整音量，请将此装置的音量设定为与连接本机 HDMI IN 插孔的其他装置相同，以防音量过大。

注

当连接视频装置时，请将视频装置的视频输出直接连接到电视的视频输入。

4 连接外部低音炮

连接外部低音炮

本机装有内置双低音炮；但如果您想增强低频声音效果，可以连接带有内置放大器的低音炮。

用 RCA 单声道缆线（另售）连接外部低音炮。

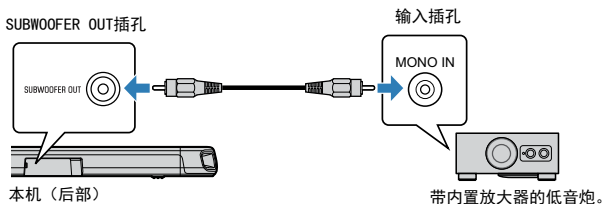

注

声音是从内置低音炮和外部低音炮输出的。

5 连接电源线

连接电源线

在完成所有连接之后，将随附的电源线连接到本机的 AC IN 插孔，然后再插入交流壁式电源插座。

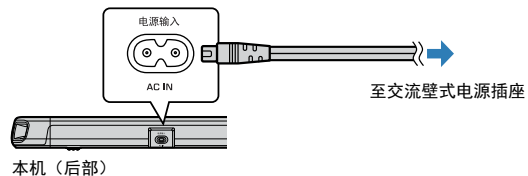



播放

基本操作

播放的基本步骤

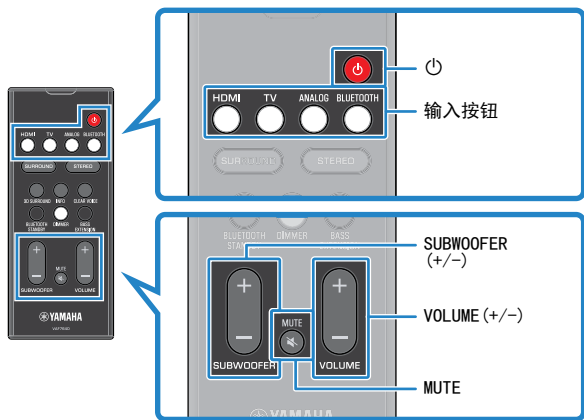
播放音乐的基本步骤如下。



1 按  打开本机。

2 打开连接至本机的外部装置（如电视或 BD/DVD 播放机、游戏机）。

3 使用输入按钮选择要播放的输入源。

HDMI：来自于连接 HDMI IN 插孔的装置的声音

TV：电视音频

ANALOG：来自于连接 ANALOG 输入插孔的装置的声音

BLUETOOTH：来自于 Bluetooth 装置的声音

所选的输入源指示灯亮起。

示例

选择电视时



4 在步骤 3 中选择的外部装置上开始播放。

5 按 VOLUME (+/-) 调节音量。



从电视扬声器和本机输出音频时，请将电视静音。

6 根据个人喜好调整声音设置。

注

- 有关调整声音设置的详情，请参见以下内容：
 - “以 3D 环绕声播放”（第 24 页）
 - “以环绕声播放”（第 24 页）
 - “以 2 声道立体声播放”（第 24 页）
 - “清晰地播放人声（清晰音质）”（第 25 页）
 - “欣赏增强的低音声音（低音扩展）”（第 25 页）
- 有关播放存储在 Bluetooth 装置上的音乐文件的详情，请参见以下内容：
 - “欣赏存储在 Bluetooth® 装置上的音乐”（第 26 页）
- 若要静音，请按 MUTE。再按 MUTE 可取消静音。

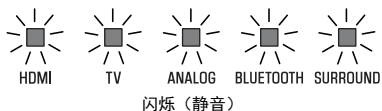

- 将输入到 HDMI IN 插孔的声音从电视输出时，即使按 VOLUME (+/-) 或 MUTE，音量也不会改变。
- 若要调整低音炮音量，请参见 SUBWOOFER (+/-)。可以分别调整低音炮音量和整体音量。



- 从与电视相连接的装置播放音频/视频时，选择电视作为本机的输入源，并在电视上选择带有输入选择器的播放装置。

欣赏喜爱的声音

以 3D 环绕声播放

根据输入源或个人喜好，按下 3D SURROUND 切换到 3D 环绕播放。
选中 3D 环绕播放时，DTS Virtual:X 从水平方向和不同高度的位置都能听到声音。

SURROUND 指示灯亮起蓝光。



3D SURROUND



SURROUND
亮起（蓝色）

注

利用安装在支持 Bluetooth 功能的智能手机上的 HOME THEATER CONTROLLER 应用，可以选择电视节目、电影、音乐、体育或游戏环绕声模式。有关详情，请参见以下内容：

- “使用 HOME THEATER CONTROLLER 应用操作本机”（第 29 页）

以环绕声播放

根据输入源或个人喜好，按下 SURROUND 切换到环绕声播放。
SURROUND 指示灯亮起白色。



SURROUND
亮起（白色）

注

利用安装在支持 Bluetooth 功能的智能手机上的 HOME THEATER CONTROLLER 应用，可以选择电视节目、电影、音乐、体育或游戏环绕声模式。有关详情，请参见以下内容：

- “使用 HOME THEATER CONTROLLER 应用操作本机”（第 29 页）

以 2 声道立体声播放

按下 STEREO 切换到 2 声道立体声播放。可以用自己喜爱的声音模式欣赏播放源。

当启用立体声播放时，SURROUND 指示灯熄灭。



SURROUND
关

清晰地播放人声（清晰音质）

按下 CLEAR VOICE 打开清晰音质功能。可以清晰地播放电影和电视表演、或新闻和体育评论中的台词等人声。

再次按下按钮以禁用此功能。

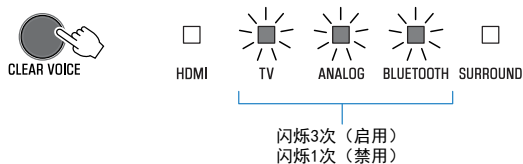

注

按下 INFO，确认是否已启用/禁用清晰音质功能。有关详情，请参见以下内容：

- “显示播放的音频信息”（第 29 页）

欣赏增强的低音声音（低音扩展）

按下 BASS EXTENSION 打开低音扩展功能。可以欣赏到强劲有力的低音和更有力的声音。

再次按下按钮以禁用此功能。

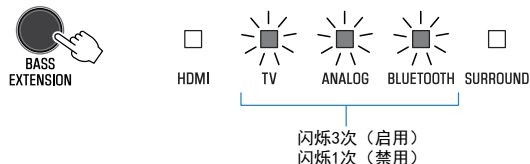

注

按下 INFO，确认是否已启用/禁用低音扩展功能。有关详情，请参见以下内容：

- “显示播放的音频信息”（第 29 页）

Bluetooth®装置的使用

欣赏存储在 Bluetooth®装置上的音乐

可以通过无线连接在本机上播放存储在智能手机、智能音箱或数字音乐播放器等 Bluetooth 装置上的音乐文件。

可以同时将本机连接到两个 Bluetooth 装置（无法用两种装置同时播放音乐）。

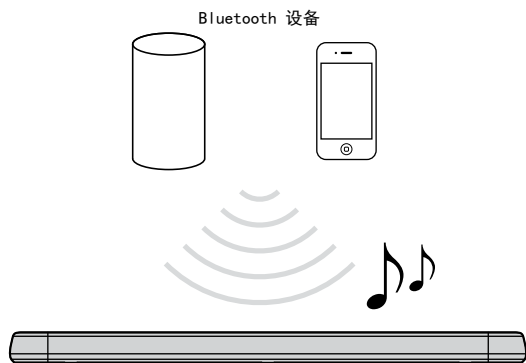

注

默认情况下启用 Bluetooth 待机功能。当 Bluetooth 装置在本机关闭的情况下连接到本机，本机将打开并立即准备好播放 Bluetooth 装置的声音。有关详情，请参见以下内容：

- “配置 Bluetooth 待机功能”（第 32 页）

1 按 BLUETOOTH 选择“Bluetooth”作为输入源。

本机上的 BLUETOOTH 指示灯闪烁。

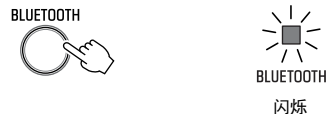

注

如果已事先连接 Bluetooth 装置，则按下 BLUETOOTH 时，本机将连接到您上次所用的播放装置。

2 在 Bluetooth 装置上启用 Bluetooth 功能。

Bluetooth 装置上出现 Bluetooth 装置列表。

3 选择列表中的“ATS-1080 Yamaha”（或“YamahaAV”）。

如果需要密钥 (PIN)，请输入“0000”。

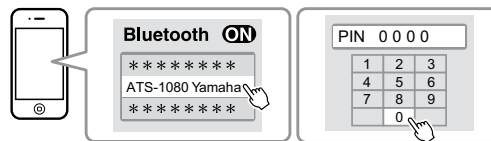

当 Bluetooth 装置与本机间建立连接时，Bluetooth 装置上会显示完成消息，本机上的 BLUETOOTH 指示灯亮起。



4 播放 Bluetooth 装置中的歌曲。

本机将开始播放 Bluetooth 装置的音频。

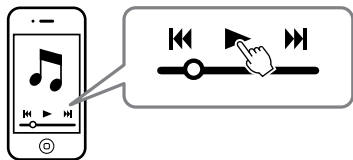

注

- 若要终止 Bluetooth 连接，请执行以下任一操作。
 - 关闭 Bluetooth 装置的 Bluetooth 功能。
 - 按住 BLUETOOTH 3 秒以上。
 - 使用本机上的输入按钮来选择除 Bluetooth 以外的输入源。
 - 关闭本机电源。
- 如果在本机的输入源为 BLUETOOTH 时终止 Bluetooth 连接，则 BLUETOOTH 指示灯闪烁，本机进入连接等待状态。
- 根据需要调整 Bluetooth 装置的音量大小。
- 执行 Bluetooth 连接操作，在 10m 的范围内将 Bluetooth 装置与本机连接。
- 有关详情，请参见 Bluetooth 装置随附的说明书。

将本机同时连接到两个 Bluetooth 装置 (多点连接)

本机可以同时连接到两个 Bluetooth 装置。
请按照以下说明，在 Bluetooth 装置间切换以进行播放。

- 1 将当前正在播放音频的 Bluetooth 装置停止播放。
- 2 在其他的 Bluetooth 装置上开始播放。

本机将开始播放来自其他 Bluetooth 装置的音频。

注

连接过去不曾与本机连接过的 Bluetooth 装置时，请断开当前与本机连接的 Bluetooth 装置，并连接新的 Bluetooth 装置。

使用电视遥控器操作本机（HDMI 控制）

HDMI 控制功能可以协调电视和本机的操作，可以使用电视遥控器操作本机。

当本机通过 HDMI 缆线连接到电视时，可以用电视遥控器执行以下操作。

可用电视遥控器控制的操作

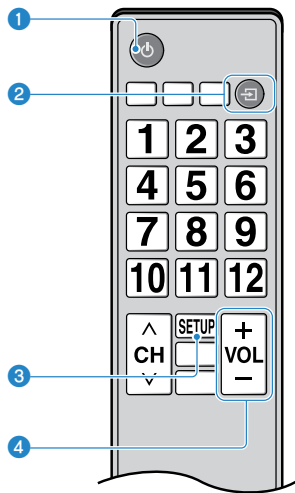

1 开/关

电视和本机同时开/关。

2 切换输入源

当电视的输入源切换时，本机的输入源也随之切换。

例如，在电视上选择电视节目时，本机的音频输入源被切换为 HDMI OUT (ARC)插孔，使用 ARC 功能或 TV 输入插孔。

此外，当 BD/DVD 播放机连接到本机上的 HDMI IN 插孔时，使用电视遥控器选择 BD/DVD 播放机时，本机的输入源切换为 HDMI。

3 切换音频输出装置

可以将音频输出装置切换到电视或本机。

4 调节音量

当电视的音频输出设为本机时，音量可以调节。

注

- 如果无法使用电视遥控器操作本机，请配置电视和本机的 HDMI 控制功能。有关详情，请参见以下内容：
 - “配置 HDMI 控制功能”（第 30 页）
- 输入源可以在本机关闭时切换（HDMI 信号通过）。
- 电视和本机上显示的音量可能不一致。

显示播放的音频信息

可由指示灯的状态确认播放的音频信号类型，是否启用或禁用 Dolby Pro Logic II，以及低音扩展和清晰音质设置。

1 按遥控器上的 INFO。

按 INFO 后，本机的指示灯将显示 3 秒钟的以下音频信息。

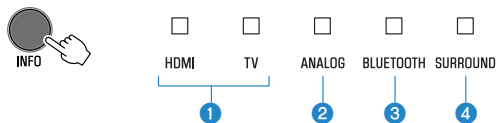

1 显示音频信号的类型。

HDMI 亮灯（白色）：Dolby Digital

HDMI 亮灯（红色）：DTS

电视亮灯（白色）：AAC

HDMI 和电视关闭：PCM/模拟输入/无输入

2 显示 Dolby Pro Logic II 已启用或禁用。用环绕声播放双声道立体声信号时自动启用 Dolby Pro Logic II。

亮灯：启用

关闭：禁用

3 显示低音扩展功能设置。

亮灯：启用

关闭：禁用

4 显示清晰音质功能设置。

亮灯：启用

关闭：禁用

使用 HOME THEATER CONTROLLER 应用操作本机

智能手机等智能设备中安装了免费 HOME THEATER CONTROLLER 应用时，可以使用智能设备来操作本机。除了基本操作之外，使用此 app 可以更精确地配置各种功能，包括环绕声模式选择和音质调节，而无需使用遥控器。

有关 HOME THEATER CONTROLLER app 的详情，请参阅 YAMAHA 网站上的产品信息。

配置

配置各种功能

改变指示灯的亮度（DIMMER）

改变本机上指示灯的亮度。

每次按 DIMMER 时，指示灯的亮度变化如下。

暗（默认设置）→关闭→亮→暗→…



指示灯在操作后会亮起，几秒钟后变为指定的亮度。

配置 HDMI 控制功能

启用或禁用本机的 HDMI 控制功能（链接功能）。此功能可以协调电视和本机的操作，可以使用电视遥控器操作本机。

默认情况下启用此功能。

1 关闭本机电源。

2 按住 HDMI 至少 3 秒。

HDMI 控制功能已启用或禁用，并且本机电源已打开。本机电源打开后，显示 HDMI 控制功能状态的指示灯会亮起几秒钟。



TV

亮灯（启用；默认）
关闭（禁用）

注

- 连接支持 Audio Return Channel (ARC) 的电视，或使用 HDMI 信号传送时启用 HDMI 控制功能。有关详情，请参见以下内容：
 - “连接支持 Audio Return Channel (ARC) 的电视”（第 19 页）
 - “使用电视遥控器操作本机（HDMI 控制）”（第 28 页）
- 如果不能使用电视遥控器操作本机，请确认本机的 HDMI 控制功能已启用，并且电视上的 HDMI 控制功能已启用。有关详情，请参见以下内容：
 - “无法使用电视遥控器操作本机”（第 36 页）
- 如果禁用 HDMI 控制功能，本机的功耗将降低。

配置 HDMI 音频输出

当 HDMI 控制功能被禁用时，选择要播放通过本机的 HDMI IN 插孔所输入音频的装置。默认情况下，从本机输出 HDMI 音频。

设置

本机（默认）	从本机播放 HDMI 音频输入信号。
电视播放	从电视播放 HDMI 音频输入信号。

1 关闭本机电源。

2 按住 SURROUND 至少 3 秒。

在本机和电视之间切换 HDMI 音频输出，并打开本机电源。本机电源打开后，显示 HDMI 音频输出状态的指示灯会亮起几秒钟。

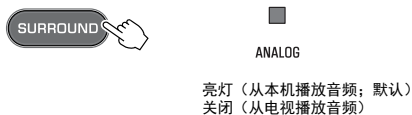

注

- 从电视播放 HDMI 音频输入信号时，不可在本机调节音量。使用电视遥控器调节音量。
- 有关 HDMI 控制功能的详情，请参见以下内容：
 - “配置 HDMI 控制功能”（第 30 页）
- 要在启用 HDMI 控制功能的状态下配置 HDMI 音频输出，选择连接到本机的电视机配置的音频输出装置。
- 输入到本机的 HDMI IN 插孔的 HDMI 视频信号总是从本机的 HDMI OUT (ARC)插孔输出。

设置自动待机功能

启用自动待机功能可以防止本机在不使用时继续运行。启用自动待机功能时，发生以下任一情况时，本机将自动关闭。

- 8 小时无操作
- 选择 Bluetooth 或 HDMI 作为输入源时，没有音频输入且 20 分钟无操作。

1 关闭本机电源。

2 触按 , 然后按本机上的 打开本机的电源。

启用或禁用自动待机功能。本机电源打开后，显示自动待机功能状态的指示灯会亮起几秒钟。

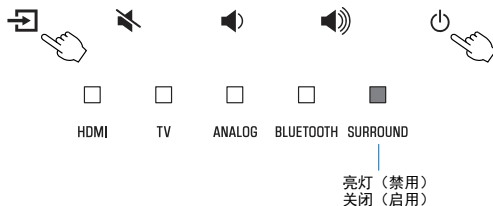

注

自动待机功能的默认设置因国家或地区而异。

- 英国、欧洲和韩国型号：启用
- 其他型号：禁用

启用/禁用触控面板控制（儿童锁定功能）

禁用触控面板控制，以防止儿童意外操作本机。触控面板控制被禁用时，只能通过遥控器或专用的免费“HOME THEATER CONTROLLER”应用。

进行操作。默认情况下启用此功能。

1 关闭本机电源。

2 按住 INFO 键至少 3 秒。

触控面板控制已启用或禁用，并且本机电源已打开。本机电源打开后，显示触控面板控制状态的指示灯会亮起几秒钟。



亮灯（启用；默认）
关闭（禁用）

配置 Bluetooth 待机功能

如果启用了 Bluetooth 待机功能，与 Bluetooth 装置进行 Bluetooth 连接时，将打开本机的电源，并准备从 Bluetooth 装置播放声音。默认情况下启用此功能。

按住 BLUETOOTH STANDBY 至少 3 秒，切换启用和禁用功能。

切换功能状态后，本机上显示 Bluetooth 待机功能状态的指示灯会亮起几秒钟。

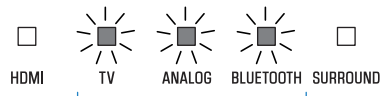

闪烁3次（启用；默认）
闪烁1次（禁用）

初始化本机

将本机的设置重置为出厂设置。

- 1 关闭本机电源。
- 2 触按本机上的  和  直到指示灯闪烁。

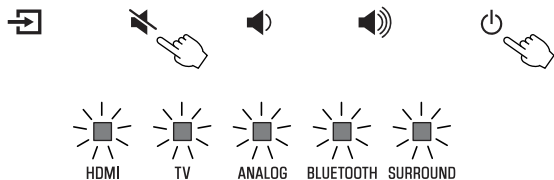

闪烁（初始化）

附录

常见问题（通用）

发生故障时，请先检查以下内容：

当本机工作不正常时，请参阅以下内容。

- 本机、电视和播放装置（如 BD/DVD 播放机）的电源线是否已牢固连接至交流壁式电源插座。
- 是否已打开本机、电视和播放装置（如 BD/DVD 播放机）。
- 每条电缆线的接头是否已牢固地插入每台装置的插孔中。

如果电源和缆线没有问题，请参阅以下内容：

- “常见问题（电源和系统功能）”（第 34 页）
- “常见问题（音频）”（第 36 页）
- “常见问题（Bluetooth®）”（第 38 页）

如果您遇到的问题未被列出，或给出的指导不起作用，请将本机关闭，断开电源线，并联络距离您最近的授权的 Yamaha 经销商或服务中心。

常见问题（电源和系统功能）

电源突然关闭

● 激活自动待机功能。

启用自动待机功能时，发生以下任一情况时，本机将自动关闭。
- 8 小时内未进行任何操作。

- 选择 BLUETOOTH 或 HDMI 作为输入源，但没有音频输入到本机，或本机超过 20 分钟无操作。

再次打开本机电源。如果不使用自动待机功能，则禁用该功能。有关详情，请参见以下内容：

- “设置自动待机功能”（第 31 页）

● 已激活保护电路。（HDMI 指示灯闪烁白色或红色。）

确认所有连接正确后，再次打开本机。如果电源仍频繁关闭，将电源线从交流壁式电源插座中拔下，并联络距离您最近的授权的 Yamaha 经销商或服务中心。

无法接通电源

● 已连续 3 次激活保护电路。（如果尝试在这种情况下打开电源，HDMI 指示灯会闪烁红色。）

为了保护产品，不要打开电源。将电源线从交流壁式电源插座中拔下，并联络距离您最近的授权的 Yamaha 经销商或服务中心。

从本机的触控面板无法执行操作。

● 触控面板控制被禁用。

启用触控面板控制。有关详情，请参见以下内容：

- “启用/禁用触控面板控制（儿童锁定功能）”（第 32 页）

尽管本机的电源是打开的，但所有的指示灯都亮起了（看起来像是关闭状态）

- **将本机配置为除本机运行状态下，指示灯不亮起或闪烁。**
按 DIMMER 选择所需的亮度。有关详情，请参见以下内容：
 - “改变指示灯的亮度（DIMMER）”（第 30 页）

本机不能正常工作

- **内部微电脑因外部电击（例如闪电或过量静电）或电源电压较低而突然停止。**
将电源线从交流壁式电源插座中拔下并再次插入。

本机自行打开

- **另一个 Bluetooth 装置正在附近运行。**
终止与本机的 Bluetooth 连接。有关详情，请参见以下内容：
 - “将本机同时连接到两个 Bluetooth 装置（多点连接）”（第 27 页）

电视机的 3D 眼镜不好用

- **本机挡住了电视的 3D 眼镜发射器。**
确认电视的 3D 眼镜发射器的位置，并重新摆放本机位置，使其不阻碍发射器。

电视屏幕上不显示 HDMI 视频

- **HDMI 线缆未正确连接。**
正确连接 HDMI 线缆。有关详情，请参见以下内容：
 - “连接支持 Audio Return Channel (ARC) 的电视”（第 19 页）
 - “连接不支持 Audio Return Channel (ARC) 的电视”（第 19 页）

本机被关闭时，播放装置的视频和/或音频未输出到电视机

- **HDMI 控制功能被禁用。**
启用 HDMI 控制功能。有关详情，请参见以下内容：
 - “配置 HDMI 控制功能”（第 30 页）

无法使用遥控器操作本机

- **本机超出了操作范围。**
请在操作范围内使用遥控器。有关详情，请参见以下内容：
 - “遥控器的操作范围”（第 13 页）
- **电池电力微弱。**
更换新电池。有关详情，请参见以下内容：
 - “更换遥控器的电池”（第 13 页）
- **本机的遥控器传感器暴露在阳光直射或强光照射下。**
调节光线角度或重新摆放本机。

无法使用电视遥控器操作电视机

- **本机挡住了电视的遥控器传感器。**
重新摆放本机，使其不妨碍电视机的遥控器传感器。

无法使用电视遥控器操作本机

● HDMI 控制功能不正常。

确认设置是否正确配置如下。

- 本机的 HDMI 控制功能已启用。
- 在电视上启用 HDMI 控制功能。
- 设置音频输出到电视机以外的任何选项。

如果不能使用电视机遥控器操作本机，即使在设置后也不能正确应用：

- 关掉本机和电视机，然后再将它们打开。
- 通过 HDMI 缆线断开连接到本机和外部装置的电源线。大约 30 秒钟后再插上电源。

● 电视机和 BD/DVD 播放机不是同一家制造商生产的。

我们建议使用同一制造商生产的电视机和 BD/DVD 播放机。

● 电视机不支持本机的功能。

即使电视机支持 HDMI 控制功能，某些功能也可能不可用。有关详情，请参阅电视随附的说明书。

常见问题（音频）

无声音

● 选择了其他输入源。

选择合适的输入源。有关详情，请参见以下内容：

- “播放的基本步骤”（第 22 页）

● 静音功能被激活。

取消静音功能。有关详情，请参见以下内容：

- “播放的基本步骤”（第 22 页）

● 音量太小了。

把音量调大。有关详情，请参见以下内容：

- “播放的基本步骤”（第 22 页）

● 本机的电源线没有正确连接。

确保本机的电源线牢牢地插入交流壁式电源插座中。有关详情，请参见以下内容：

- “连接电源线”（第 21 页）

● 连接播放装置上的输入插孔。

连接本机上的输入插孔和播放装置上的输出插孔。

● 输入了本机无法播放的信号。

将播放装置上的音频输出设置更改为 PCM、Dolby Digital 或 DTS。

● 配置本机使 HDMI 音频输入信号从电视输出。

配置本机使 HDMI 音频输入信号从本机输出。有关详情，请参见以下内容：

- “配置 HDMI 音频输出”（第 31 页）

- **HDMI 控制功能被禁用。**

当仅使用 HDMI 缆线连接支持 ARC (Audio Return Channel) 的电视时，启用 HDMI 控制功能。

为了从禁用 HDMI 控制功能的本机输出音频信号，通过光纤数字音频线将电视的音频输出插孔连接到本机的 TV 输入插孔（光纤数字）。

有关详情，请参见以下内容：

- “配置 HDMI 控制功能”（第 30 页）
- “连接不支持 Audio Return Channel (ARC) 的电视”（第 19 页）

- **启用 HDMI 控制的电视，声音被设置为从电视内置扬声器输出。**

使用电视的 HDMI 设置将音频输出设置为电视内置扬声器以外的任何选项。

低音炮没有声音

- **低音炮的音量太小。**

调高低音炮的音量。有关详情，请参见以下内容：

- “播放的基本步骤”（第 22 页）

- **播放源不包含低频信号。**

播放包含低频信号的声音源，并确认声音是从低音炮输出的。

本机打开时音量减小

- **自动音量调节功能被激活。**

为了防止音量过大，本机开机时自动将音量控制在一定的水平。根据需要调高音量。有关详情，请参见以下内容：

- “播放的基本步骤”（第 22 页）

没有环绕声效果

- **选择了立体声播放。**

选择环绕声播放或 3D 环绕声播放。有关详情，请参见以下内容：

- “以 3D 环绕声播放”（第 24 页）
- “以环绕声播放”（第 24 页）

- **音量太小了。**

把音量调大。有关详情，请参见以下内容：

- “播放的基本步骤”（第 22 页）

- **电视或播放装置被设置为仅输出 2 声道音频（如 PCM）。**

将电视或播放装置上的数字音频输出设置更改为 Bitstream。

- **声音也可以从电视内置扬声器中听到。**

把电视机音量调小。有关详情，请参见以下内容：

- “播放的基本步骤”（第 22 页）

- **收听位置离本机太近。**

收听位置应与本机保持一定距离。

可听见噪音

- **本机离另一个数字或高频装置太近。**

将这些装置远离本机。

常见问题（Bluetooth®）

本机不能连接到 Bluetooth® 装置

- **Bluetooth 未被选为输入源。**

选择 Bluetooth 作为输入源。有关详情，请参见以下内容：

 - “将本机同时连接到两个 Bluetooth 装置（多点连接）”（第 27 页）
- **本机距离 Bluetooth 装置太远了。**

将 Bluetooth 装置移至本机附近。
- **附近有可以发射电磁波（例如微波炉、无线装置等）的装置。**

不要在发射电磁波的装置附近使用本机。
- **正在使用的 Bluetooth 装置可能不支持 A2DP 配置文件。**

使用支持 A2DP 配置文件的 Bluetooth 装置。
- **Bluetooth 装置上登记的连接配置文件可能因某个原因而无法正常工作。**

删除 Bluetooth 装置上的连接配置文件，然后将 Bluetooth 装置连接到本机。
- **Bluetooth 适配器等装置的密钥不是“0000”。**

使用密钥为“0000”的 Bluetooth 装置。
- **本机已经连接到另一个 Bluetooth 装置。（使用从未连接到本机的 Bluetooth 装置。）**

终止当前的 Bluetooth 连接，然后连接到新装置。
- **本机已连接到两个 Bluetooth 装置。（使用曾连接到本机的 Bluetooth 装置。）**

终止一个 Bluetooth 连接，然后连接到新装置。

从 Bluetooth® 装置中听不到声音，或者声音断断续续

- **Bluetooth 装置的音量可能太小。**

调高 Bluetooth 装置的音量。
- **Bluetooth 未被选为输入源。**

选择 Bluetooth 作为输入源。有关详情，请参见以下内容：

 - “将本机同时连接到两个 Bluetooth 装置（多点连接）”（第 27 页）
- **未在 Bluetooth 装置上执行播放。**

在 Bluetooth 装置上执行播放。
- **Bluetooth 装置上的声音输出不能设置为本机。**

在 Bluetooth 装置上选择本机作为输出目的地。
- **与 Bluetooth 装置的连接已终止。**

再次连接 Bluetooth 装置。
- **本机可能离 Bluetooth 装置太远了。**

将 Bluetooth 装置移至本机附近。
- **附近有可以发射电磁波（例如微波炉、无线装置等）的装置。**

不要在发射电磁波的装置附近使用本机。
- **正在播放来自另一个 Bluetooth 装置的音频。**

将当前正在播放音频的 Bluetooth 装置停止播放，并在其他 Bluetooth 装置上开始播放。

规格

规格

本机的规格如下。

放大器部分

最大额定输出功率

- 前左/右 30 W × 2 声道
- 低音炮 60 W

音箱部分

前左/右

- 类型 声悬浮式
(非磁性屏蔽)
- 驱动器 5.5 cm cone × 2
- 频率响应 160 Hz~20 kHz
- 阻抗 6 Ω

高音音箱

- 驱动器 25 mm dome × 2
- 频率响应 4 kHz~23 kHz
- 阻抗 6 Ω

低音炮

- 类型 低音反射式
(非磁性屏蔽)
- 驱动器 7.5 cm cone × 2
- 频率响应 60 Hz~160 Hz
- 阻抗 3 Ω (6 Ω × 2)

解码器

- 支持的音频信号
- PCM (最多 5.1 声道)
 - 杜比数字 (最多 5.1 声道)
 - DTS 数字环绕声 (最多 5.1 声道)

输入插孔

- HDMI 1 (HDMI IN)
- 数字 (光纤) 1 (TV)
- 模拟 (3.5mm 立体声迷你) 1 (ANALOG)

输出插孔

- HDMI 1 (HDMI OUT (ARC))
- 模拟 (RCA/单声道) 1 (SUBWOOFER OUT)

其他插孔

- USB 1 (UPDATE ONLY)

Bluetooth

- Bluetooth 版本 版本 5.0
- 支持的配置文件 A2DP
- 支持的代码 SBC、MPEG-4 AAC

Bluetooth 级别	Bluetooth 2 级
范围（视线）	约 10 m
支持的内容保护法	SCMS-T
[英国和欧洲型号]	
• 广播频率（工作频率）	2402 MHz~2480 MHz
• 最大输出功率（EIRP）	20 dBm（100 mW）

一般

电源	
• [美国和加拿大型号]	AC 120 V, 60 Hz
• [澳大利亚型号]	AC 240 V, 50/60 Hz
• [欧洲、中南美洲和亚洲型号]	AC 110~240 V, 50/60 Hz
• [英国型号]	AC 230 V, 50 Hz
• [台湾型号]	AC 110 V, 60 Hz
• [中国型号]	AC 220 V, 50 Hz
• [韩国型号]	AC 220 V, 60 Hz
功耗	27 W
待机功耗	
• [美国、加拿大和台湾型号]	
- HDMI 控制 关	0.3 W
- HDMI 控制 开	1.2 W
• [英国和欧洲型号以及其他型号]	
- HDMI 控制 关	0.4 W
- HDMI 控制 开	1.2 W

尺寸（宽 x 高 x 深）	
• 将本机安装到电视机前等。	890 × 53 × 131 mm
• 将本机安装到墙上，带垫片	890 × 131 × 62 mm
重量	3.2 kg

注

本使用说明书的内容为出版时最新的技术规格。请至 Yamaha 网站下载最新版本的使用说明书。

支持的 HDMI 音频和视频格式

本机可以使用以下 HDMI 音频和视频格式。

音频信号

音频信号类型	音频信号格式	兼容的媒体
2 声道线性 PCM	2 声道, 32~192 kHz, 16/20/24 比特	CD、DVD 视频、DVD 音频等。
多声道线性 PCM	6 声道, 32~192kHz, 16/20/24 比特	DVD-Audio、Blu-ray disc、HD DVD 等。
比特流	Dolby Digital、DTS	DVD-Video 等

视频信号

本机与以下视频信号兼容。

- Deep Color
- x.v.Color
- 3D 视频信号
- 高动态范围（HDR）视频
 - HDR10
 - HLG

本机与以下分辨率兼容。

- VGA
- 480i/60 Hz

- 480p/60 Hz
- 576i/50 Hz
- 576p/50 Hz
- 720p/60 Hz、50 Hz
- 1080i/60 Hz、50 Hz
- 1080p/60 Hz、50 Hz、30 Hz、25 Hz、24 Hz
- 4K/60Hz、50Hz、30 Hz、25 Hz、24 Hz

注

- 请参阅播放装置随附的说明书，并对装置进行正确设置。
- 当播放 CPPM 拷贝保护的 DVD 音频时，根据 DVD 播放机类型的不同，视频和音频信号也许不能输出。
- 本机与非 HDCP 兼容的 HDMI 或 DVI 装置不兼容。请参阅支持 HDCP 的 HDMI 或 DVI 装置随附的说明书。
- 若要在本机上解码音频比特流信号，应当设置输入源装置，以便该装置直接输出比特流音频信号（而不是在该装置上解码比特流信号）。详情请参阅装置随附的说明书。
- 发送的视频信号的分辨率根据连接到本机的电视的规格而变化。
- 本使用说明书的内容为出版时最新的技术规格。请至 Yamaha 网站下载最新版本的使用说明书。

支持的数字音频格式

本机可以使用的数字音频格式如下。

光纤

音频信号类型	音频信号格式	兼容的媒体
2 声道线性 PCM	2 声道，32~96 kHz，16/20/24 比特	CD、DVD 视频、DVD 音频等。
比特流	Dolby Digital、DTS	DVD-Video 等

HDMI (ARC)

音频信号类型	音频信号格式	兼容的媒体
2 声道线性 PCM	2 声道，32~96 kHz，16/20/24 比特	电视
比特流	Dolby Digital、DTS	电视

注

本使用说明书的内容为出版时最新的技术规格。请至 Yamaha 网站下载最新版本的使用说明书。

具备资质的承包商或经销人员的信息

将本机安装到墙上

将本机安装到墙上，让触控面板朝前。

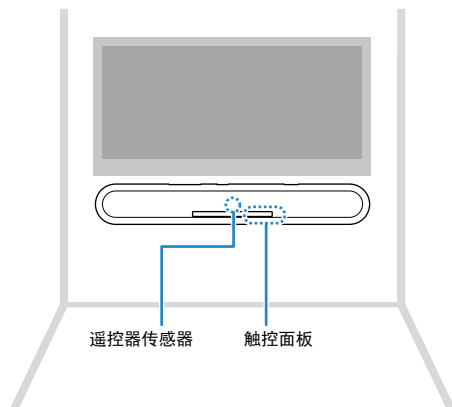

注意

- 为了防止本机掉落，随附了墙面安装模版（石膏板）。
- 一定要使用螺钉（另售）支撑安装的重量。如使用除了指定螺钉以外的夹子，如短螺钉、钉子和双面胶带，可能会导致装置掉落。
- 把缆线固定到位使其不会松动。如果你的脚或手不小心被松弛的缆线勾住，本机可能会掉落。
- 不要倚在本机上或过度用力在本机顶部施压。否则，可能导致本机掉落。
- 安装后检查本机是否已固定牢靠。Yamaha 对因安装不当导致的任何事故概不负责。

1 将安装模板安装到墙上并标记螺钉孔。



2 从墙上拆下安装模板，然后在墙上标出的点上安装螺钉（另售）。

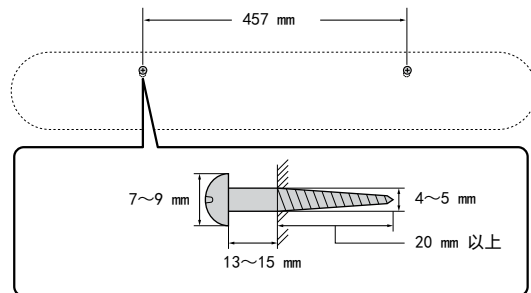

- 3** 从垫片上剥下垫纸（随附），并将粘合面粘贴到本机的底部。

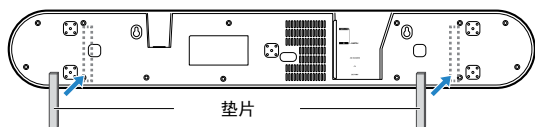

- 4** 把本机挂在螺钉上。

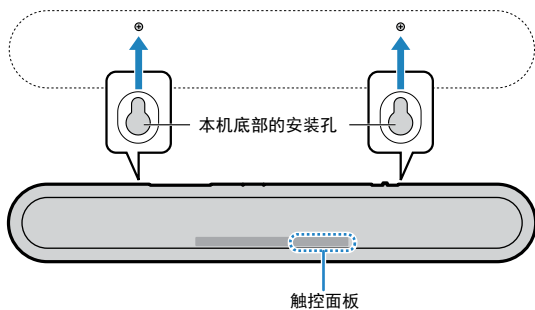

EN	SIMPLIFIED EU DECLARATION OF CONFORMITY
<p>Hereby, Yamaha Music Europe GmbH declares that the radio equipment type [ATS-1080] is in compliance with Directive 2014/53/EU. The full text of the EU declaration of conformity is available at the following internet address: https://europe.yamaha.com/en/support/compliance/doc.html</p>	
FR	DECLARATION UE DE CONFORMITE SIMPLIFIEE
<p>Le soussigné, Yamaha Music Europe GmbH, déclare que l'équipement radioélectrique du type [ATS-1080] est conforme à la directive 2014/53/UE. Le texte complet de la déclaration UE de conformité est disponible à l'adresse internet suivante: https://europe.yamaha.com/en/support/compliance/doc.html</p>	
DE	VEREINFACHTE EU-KONFORMITÄTSERKLÄRUNG
<p>Hiermit erklärt Yamaha Music Europe GmbH, dass der Funkanlagentyp [ATS-1080] der Richtlinie 2014/53/EU entspricht. Der vollständige Text der EU-Konformitätserklärung ist unter der folgenden Internetadresse verfügbar: https://europe.yamaha.com/en/support/compliance/doc.html</p>	
SV	FÖRENKLAD EU-FÖRSÄKRAN OM ÖVERENSSTÄMMELSE
<p>Härmed försäkrar Yamaha Music Europe GmbH att denna typ av radioutrustning [ATS-1080] överensstämmer med direktiv 2014/53/EU. Den fullständiga texten till EU-försäkran om överensstämmelse finns på följande webbadress: https://europe.yamaha.com/en/support/compliance/doc.html</p>	
IT	DICHIARAZIONE DI CONFORMITÀ UE SEMPLIFICATA
<p>Il fabbricante, Yamaha Music Europe GmbH, dichiara che il tipo di apparecchiatura radio [ATS-1080] è conforme alla direttiva 2014/53/UE. Il testo completo della dichiarazione di conformità UE è disponibile al seguente indirizzo Internet: https://europe.yamaha.com/en/support/compliance/doc.html</p>	
ES	DECLARACIÓN UE DE CONFORMIDAD SIMPLIFICADA
<p>Por la presente, Yamaha Music Europe GmbH declara que el tipo de equipo radioeléctrico [ATS-1080] es conforme con la Directiva 2014/53/UE. El texto completo de la declaración UE de conformidad está disponible en la dirección Internet siguiente: https://europe.yamaha.com/en/support/compliance/doc.html</p>	
PT	DECLARAÇÃO UE DE CONFORMIDADE SIMPLIFICADA
<p>O(a) abaixo assinado(a) Yamaha Music Europe GmbH declara que o presente tipo de equipamento de rádio [ATS-1080] está em conformidade com a Diretiva 2014/53/UE. O texto integral da declaração de conformidade está disponível no seguinte endereço de Internet: https://europe.yamaha.com/en/support/compliance/doc.html</p>	
NL	VEREENVOUDIGDE EU-CONFORMITEITSVERKLARING
<p>Hierbij verklaar ik, Yamaha Music Europe GmbH, dat het type radioapparaat [ATS-1080] conform is met Richtlijn 2014/53/EU. De volledige tekst van de EU-conformiteitsverklaring kan worden geraadpleegd op het volgende internetadres: https://europe.yamaha.com/en/support/compliance/doc.html</p>	

BG	ОПРОСТЕНА ЕС ДЕКЛАРАЦИЯ ЗА СЪОТВЕТВИЕ
<p>С настоящото Yamaha Music Europe GmbH декларира, че този тип радиосъоръжение [ATS-1080] е в съответствие с Директива 2014/53/ЕС. Цялостният текст на ЕС декларацията за съответствие може да се намери на следния интернет адрес: https://europe.yamaha.com/en/support/compliance/doc.html</p>	
CS	ZJEDNODUŠENÉ EU PROHLÁŠENÍ O SHODĚ
<p>Tímto Yamaha Music Europe GmbH prohlašuje, že typ rádiového zařízení [ATS-1080] je v souladu se směrnicí 2014/53/EU. Úplné znění EU prohlášení o shodě je k dispozici na této internetové adrese: https://europe.yamaha.com/en/support/compliance/doc.html</p>	
DA	FORENKLET EU-OVERENSSTEMMELSESESKLÆRING
<p>Hermed erklærer Yamaha Music Europe GmbH, at radioudstyrstypen [ATS-1080] er i overensstemmelse med direktiv 2014/53/EU. EU-overensstemmelseerklæringens fulde tekst kan findes på følgende internetadresse: https://europe.yamaha.com/en/support/compliance/doc.html</p>	
ET	LIHTSUSTATUD ELI VASTAVUSDEKLARATSIOON
<p>Käesolevaga deklareerib Yamaha Music Europe GmbH, et käesolev raadioseadme tüüp [ATS-1080] vastab direktiivi 2014/53/EL nõuetele. ELi vastavusdeklaratsiooni täielik tekst on kätesaadav järgmisel internetiaadressil: https://europe.yamaha.com/en/support/compliance/doc.html</p>	
EL	ΑΠΛΟΥΣΤΕΥΜΕΝΗ ΔΗΛΩΣΗ ΣΥΜΜΟΡΦΩΣΗΣ ΕΕ
<p>Με την παρούσα ο/η Yamaha Music Europe GmbH, δηλώνει ότι ο ραδιοεξοπλισμός [ATS-1080] πληροί την οδηγία 2014/53/ΕΕ. Το πλήρες κείμενο της δήλωσης συμμόρφωσης ΕΕ διατίθεται στην ακόλουθη ιστοσελίδα στο διαδίκτυο: https://europe.yamaha.com/en/support/compliance/doc.html</p>	
HR	POJEDNOSTAVLJENA EU IZJAVA O SUKLADNOSTI
<p>Yamaha Music Europe GmbH ovime izjavljuje da je radijska oprema tipa [ATS-1080] u skladu s Direktivom 2014/53/EU. Cjeloviti tekst EU izjave o sukladnosti dostupan je na sljedećoj internetskoj adresi: https://europe.yamaha.com/en/support/compliance/doc.html</p>	
LV	VIENKĀRŠOTA ES ATBILSTĪBAS DEKLARĀCIJA
<p>Ar šo Yamaha Music Europe GmbH deklarē, ka radioiekārta [ATS-1080] atbilst Direktīvai 2014/53/ES. Pilns ES atbilstības deklarācijas teksts ir pieejams šādā interneta vietnē: https://europe.yamaha.com/en/support/compliance/doc.html</p>	
LT	SUPAPRASTINTA ES ATITIKTIES DEKLARACIJA
<p>Aš, Yamaha Music Europe GmbH, patvirtinu, kad radijo įrenginių tipas [ATS-1080] atitinka Direktyvą 2014/53/ES. Visas ES atitikties deklaracijos tekostas prieinamas šiuo interneto adresu: https://europe.yamaha.com/en/support/compliance/doc.html</p>	
HU	EGYSZERŰSÍTETT EU-MEGFELELŐSÉGI NYILATKOZAT
<p>Yamaha Music Europe GmbH igazolja, hogy a [ATS-1080] típusú rádióberendezés megfelel a 2014/53/EU irányelvnek. Az EU-megfelelőségi nyilatkozat teljes szövege elérhető a következő internetes címen: https://europe.yamaha.com/en/support/compliance/doc.html</p>	

PL	UPROSZCZONA DEKLARACJA ZGODNOŚCI UE
Yamaha Music Europe GmbH niniejszym oświadcza, że typ urządzenia radiowego [ATS-1080] jest zgodny z dyrektywą 2014/53/UE. Pełny tekst deklaracji zgodności UE jest dostępny pod następującym adresem internetowym: https://europe.yamaha.com/en/support/compliance/doc.html	
RO	DECLARAȚIA UE DE CONFORMITATE SIMPLIFICATĂ
Prin prezenta, Yamaha Music Europe GmbH declară că tipul de echipamente radio [ATS-1080] este în conformitate cu Directiva 2014/53/UE. Textul integral al declarației UE de conformitate este disponibil la următoarea adresă internet: https://europe.yamaha.com/en/support/compliance/doc.html	
SK	ZJEDNODUŠENÉ EÚ VYHLÁSENIE O ZHODE
Yamaha Music Europe GmbH týmto vyhlasuje, že rádiové zariadenie typu [ATS-1080] je v súlade so smernicou 2014/53/EÚ. Úplné EÚ vyhlásenie o zhode je k dispozícii na tejto internetovej adrese: https://europe.yamaha.com/en/support/compliance/doc.html	
SL	POENOSTAVLJENA IZJAVA EU O SKLADNOSTI
Yamaha Music Europe GmbH potrjuje, da je tip radijske opreme [ATS-1080] skladen z Direktivo 2014/53/EU. Celotno besedilo izjave EU o skladnosti je na voljo na naslednjem spletnem naslovu: https://europe.yamaha.com/en/support/compliance/doc.html	
FI	YKSINKERTAISTETTU EU-VAATIMUSTENMUKAISUUSVAKUUTUS
Yamaha Music Europe GmbH vakuuttaa, että radiolaitetyyppi [ATS-1080] on direktiivin 2014/53/EU mukainen. EU-vaatimustenmukaisuusvakuutuksen täysimittainen teksti on saatavilla seuraavassa internetosoitteessa: https://europe.yamaha.com/en/support/compliance/doc.html	
TR	BASİTLEŞTİRİLMİŞ AVRUPA BİRLİĞİ UYGUNLUK BİLDİRİMİ
İşbu belge ile, Yamaha Music Europe GmbH, radyo cihaz tipinin [ATS-1080], Direktif 2014/53/AB'ye uygunluğunu beyan eder. AB uyumu beyanının tam metni aşağıdaki internet adresinden edinilebilir: https://europe.yamaha.com/en/support/compliance/doc.html	



AT	CZ	FR	IE	LU	PT	ES	LI	MK
BE	DK	DE	IT	MT	RO	SE	NO	TR
BG	EE	EL	LV	NL	SK	UK	CH	ME
CY	FI	HU	LT	PL	SI	IS	HR	RS

Important Notice: Guarantee Information for customers in EEA* and Switzerland**English**

For detailed guarantee information about this Yamaha product, and Pan-EEA* and Switzerland warranty service, please either visit the website address below (Printable file is available at our website) or contact the Yamaha representative office for your country.
* EEA: European Economic Area

Remarque importante: informations de garantie pour les clients de l'EEE et la Suisse**Français**

Pour des informations plus détaillées sur la garantie de ce produit Yamaha et sur le service de garantie applicable dans l'ensemble de l'EEE ainsi qu'en Suisse, consultez notre site Web à l'adresse ci-dessous (le fichier imprimable est disponible sur notre site Web) ou contactez directement Yamaha dans votre pays de résidence. * EEE : Espace Economique Européen

Wichtiger Hinweis: Garantie-Information für Kunden in der EWR* und der Schweiz**Deutsch**

Für nähere Garantie-Information über dieses Produkt von Yamaha, sowie über den Pan-EWR*- und Schweizer Garantieservice, besuchen Sie bitte entweder die folgend angegebene Internetadresse (eine druckfähige Version befindet sich auch auf unserer Webseite), oder wenden Sie sich an den für Ihr Land zuständigen Yamaha-Vertrieb. *EWR: Europäischer Wirtschaftsraum

Viktigt: Garantiinformation för kunder i EES-området* och Schweiz**Svenska**

För detaljerad information om denna Yamaha-produkt samt garantiservice i hela EES-området* och Schweiz kan du antingen besöka nedanstående webbadress (en utskriftsvänlig fil finns på webbplatsen) eller kontakta Yamahas officiella representant i ditt land. * EES: Europeiska Ekonomiska Samarbetsområdet

Avviso importante: informazioni sulla garanzia per i clienti residenti nell'EEA* e in Svizzera**Italiano**

Per informazioni dettagliate sulla garanzia relativa a questo prodotto Yamaha e l'assistenza in garanzia nei paesi EEA* e in Svizzera, potete consultare il sito Web all'indirizzo riportato di seguito (è disponibile il file in formato stampabile) oppure contattare l'ufficio di rappresentanza locale della Yamaha. * EEA: Area Economica Europea

Aviso importante: información sobre la garantía para los clientes del EEE* y Suiza**Español**

Para una información detallada sobre este producto Yamaha y sobre el soporte de garantía en la zona EEE* y Suiza, visite la dirección web que se incluye más abajo (la versión del archivo para imprimir esta disponible en nuestro sitio web) o póngase en contacto con el representante de Yamaha en su país. * EEE: Espacio Económico Europeo

Belangrijke mededeling: Garantie-informatie voor klanten in de EER* en Zwitserland**Nederlands**

Voor gedetailleerde garantie-informatie over dit Yamaha-product en de garantieservice in heel de EER* en Zwitserland, gaat u naar de onderstaande website (u vindt een afdrukbaar bestand op onze website) of neemt u contact op met de vertegenwoordiging van Yamaha in uw land.
* EER: Europese Economische Ruimte

<http://europe.yamaha.com/warranty/>

Yamaha Global Site
<http://www.yamaha.com/>

Yamaha Downloads
<http://download.yamaha.com/>

Manual Development Group
© 2018 Yamaha Corporation

Published 04/2018 発行 ODNV-A0
Printed in China

AV17-0072

YAMAHA CORPORATION

10-1 Nakazawa-cho, Naka-ku, Hamamatsu, 430-8650 Japan