

# Manuale dell'utente FORD **MUSTANG**



Luglio 2015  
Prima stampa



GR3J 19A321 ALA



Le informazioni contenute in questo documento erano esatte al momento della stampa. Al fine di un costante sviluppo, ci riserviamo il diritto di apportare modifiche a specifiche, progetti o attrezzature, in qualsiasi momento, senza alcun preavviso o obbligo. Nessuna parte di questa pubblicazione può essere riprodotta, trasmessa, memorizzata in un sistema di archiviazione o tradotta in qualsiasi lingua, in qualsiasi forma con qualsiasi mezzo senza la nostra previa autorizzazione scritta. Salvo errori ed omissioni.

© Ford Motor Company 2015

Tutti i diritti riservati.

Numero parte: GR3J 19A321 ALA 06/2015 20150611144327



# Indice

## Introduzione

Informazioni su questo manuale.....	7
Glossario dei simboli.....	7
Registrazione dei dati.....	9
Consiglio sulla sostituzione dei componenti.....	10
Apparecchiature di telefonia cellulare.....	10

## Guida rapida

Vista anteriore esterna.....	12
Vista posteriore esterna.....	13
Vista interna veicolo.....	14
Vista cruscotto - Guida a sinistra.....	15
Vista cruscotto - Guida a destra.....	16

## La sicurezza dei bambini

Installazione dei seggiolini per bambini.....	18
Posizionamento dei seggiolini per bambini.....	21

## Cinture di sicurezza

Allacciatura delle cinture di sicurezza.....	24
Indicatore cinture di sicurezza non allacciate.....	25

## Sistema di sicurezza supplementare

Principi di funzionamento.....	26
Airbag lato guida.....	26
Airbag lato passeggero.....	27
Sistema rilevamento presenza passeggero anteriore.....	27
Airbag laterali.....	30
Airbag ginocchia lato guida e passeggero.....	30
Airbag laterali - Coupé.....	31
Sensori di urto e indicatore airbag.....	31

## Protezione pedoni

Principi di funzionamento.....	34
--------------------------------	----

## Chiavi e telecomandi

Informazioni generali sulle frequenze radio.....	36
Telecomando.....	36
Sostituzione di una chiave o telecomando persi.....	38

## MyKey™

Principi di funzionamento.....	39
Creazione di una MyKey.....	40
Cancellazione di tutte le MyKeys.....	41
Controllo dello stato del sistema MyKey.....	43
Utilizzo di MyKey con sistemi di avviamento remoto.....	44
Risoluzione dei problemi MyKey.....	44

## Serrature

Blocco e sblocco.....	46
Apertura con telecomando.....	49

## Sicurezza

Sistema antifurto passivo.....	52
Allarme antifurto - Veicoli con: Allarme perimetrale.....	52
Allarme antifurto - Veicoli con: Sensore interno.....	53
Allarme antifurto - Veicoli con: Batteria integrale.....	54

## Volante

Regolazione del volante.....	57
Comando audio.....	57
Comando vocale.....	58
Controllo di crociera.....	58
Comando del display informazioni.....	58

# Indice

## Lava/tergicristalli

Tergiparabrezza.....	59
Tergicristalli automatici.....	59
Sistema lavaparabrezza.....	60

## Illuminazione

Informazioni generali.....	62
Comando illuminazione.....	62
Illuminazione automatica.....	63
Interruttore di regolazione intensità luminosa degli strumenti.....	64
Spegnimento ritardato fari.....	64
Luci di marcia diurna.....	64
Fendinebbia.....	65
Retronebbia.....	65
Allineamento dei fari.....	65
Indicatori di direzione.....	66
Luci di benvenuto.....	66
Luci abitacolo.....	66
Luce di cortesia.....	67

## Finestrini e specchietti

Alzacristalli elettrici.....	68
Apertura globale.....	68
Retrovisori esterni.....	69
Retrovisore interno.....	70
Alette parasole.....	70

## Quadro strumenti

Indicatori.....	72
Spie e indicatori.....	74
Segnali acustici di avvertimento e indicatori.....	77

## Display informazioni

Informazioni generali.....	78
Messaggi di informazioni.....	86

## Sistema di climatizzazione

Principi di funzionamento.....	96
--------------------------------	----

Bocchette dell'aria.....	96
Climatizzazione manuale.....	97
Sistema di climatizzazione automatico.....	99
Suggerimenti per il controllo della climatizzazione interna.....	101
Cristalli e retrovisori termici.....	103
Filtro aria abitacolo.....	104

## Sedili

Posizione corretta sul sedile.....	105
Poggiatesta.....	105
Sedili manuali.....	106
Sedili elettrici.....	107
Sedili posteriori.....	108
Sedile a temperatura controllata.....	109

## Prese elettriche ausiliarie

Prese elettriche ausiliarie.....	110
Accendisigari.....	110

## Vani portaoggetti

Portaattine.....	111
Console centrale.....	111
Portaocchiali.....	111

## Avviamento del motore

Informazioni generali.....	112
Avviamento a distanza.....	112
Blocco volante.....	113
Avviamento di un motore a benzina.....	113
Riscaldatore motore.....	116

## Carburante e rifornimento

Norme antinfortunistiche.....	118
Qualità del carburante.....	119
Posizione imbuto bocchettone di rifornimento.....	119
Esaurimento del carburante.....	119
Catalizzatore.....	121

# Indice

Rifornimento.....	121	<b>Trasporto di un carico</b>	
Consumo di carburante.....	123	Informazioni generali.....	149
<b>Cambio</b>		<b>Traino</b>	
Cambio manuale.....	125	Traino di un rimorchio.....	150
Cambio automatico.....	125	Punti di traino.....	150
<b>Assale posteriore</b>		Trasporto del veicolo.....	150
Differenziale autobloccante.....	129	Traino del veicolo sulle quattro ruote.....	151
<b>Freni</b>		<b>Capote</b>	
Informazioni generali.....	130	Apertura della capote.....	152
Suggerimenti per la guida con l'ABS.....	130	Chiusura della capote.....	153
Freno di stazionamento.....	131	<b>Suggerimenti per la guida</b>	
Assistenza di partenza in salita.....	131	Rodaggio.....	155
<b>Controllo della trazione</b>		Prestazioni ridotte del motore.....	155
Principi di funzionamento.....	133	Guida economica.....	155
Utilizzo del controllo della trazione.....	133	Precauzioni contro le basse temperature.....	156
<b>Controllo della stabilità</b>		Passaggio a guado.....	156
Principi di funzionamento.....	134	Tappetini.....	157
Utilizzo del controllo della stabilità.....	135	<b>Apparecchiatura di emergenza</b>	
<b>Sistema di parcheggio a ultrasuoni</b>		Lampeggiatori di emergenza.....	158
Principi di funzionamento.....	139	Kit di pronto soccorso.....	158
Sistema di parcheggio a ultrasuoni posteriore.....	140	Triangolo d'emergenza.....	158
Telecamera per retromarcia.....	141	Interdizione carburante.....	158
<b>Controllo di crociera</b>		Avviamento veicolo con cavi volanti.....	159
Principi di funzionamento.....	145	Sistema di allertamento post-urto.....	161
Utilizzo del controllo velocità di crociera.....	145	<b>Fusibili</b>	
<b>Ausili di guida</b>		Tabella di specifiche dei fusibili.....	162
Controllo trazione.....	147	Cambio di un fusibile.....	170
		<b>Manutenzione</b>	
		Informazioni generali.....	171
		Apertura e chiusura del cofano.....	172

# Indice

Panoramica del vano motore - 2.3L EcoBoost™.....	173
Panoramica del vano motore - 5.0L.....	174
Astina di livello olio motore .....	175
Controllo dell'olio del motore.....	175
Controllo del liquido di raffreddamento del motore.....	176
Controllo dell'olio cambio automatico.....	177
Controllo del liquido dei freni.....	177
Controllo del liquido della frizione - Cambio manuale.....	178
Controllo del liquido lavavetri.....	178
Filtro carburante.....	178
Sostituzione batteria 12 V .....	178
Controllo delle spazzole tergicristallo.....	180
Sostituzione delle spazzole tergicristallo - Guida a sinistra.....	180
Sostituzione delle spazzole tergicristallo - Guida a destra.....	181
Registrazione dei fari - Guida a sinistra.....	182
Registrazione dei fari - Guida a destra.....	184
Sostituzione di una lampadina.....	185
Tabella specifiche lampadine.....	189

## Manutenzione del veicolo

Pulizia dell'esterno.....	190
Pulizia degli interni.....	190
Riparazione di lievi danni alla verniciatura.....	191
Pulizia ruote in lega.....	191

## Ruote e pneumatici

Informazioni generali.....	192
Kit di riparazione provvisoria pneumatici.....	192
Manutenzione dei pneumatici.....	199
Con pneumatici estivi.....	199
Utilizzo di pneumatici invernali.....	200

Utilizzo delle catene da neve.....	200
Sistema di monitoraggio pressione pneumatici.....	201
Sostituzione di una ruota.....	206
Guida ad alta velocità.....	211
Specifiche tecniche.....	212

## Specifiche tecniche

Dimensioni del veicolo - Coupé.....	214
Dimensioni del veicolo - Decappottabile.....	215
Targhetta di identificazione veicolo.....	216
Numero di identificazione veicolo.....	217
Specifiche tecniche - 2.3L EcoBoost™.....	217
Specifiche tecniche - 5.0L.....	219
Dati relativi al consumo di carburante.....	221

## Sistema audio

Informazioni generali.....	222
Unità audio - Veicoli con: Premium AM/FM/CD.....	223
Radio digitale.....	225
Porta USB .....	226
Media Hub.....	226

## SYNC™ 2

Informazioni generali.....	227
Impostazioni.....	235
Intrattenimento.....	251
Telefono.....	260
Informazioni.....	268
Climatizzatore .....	273
Navigazione.....	276
Ricerca guasti SYNC™.....	287

## Appendici

Compatibilità elettromagnetica.....	296
Contratto di licenza.....	297



# Indice

---

Omologazioni veicoli.....	322
---------------------------	-----



# Introduzione

## INFORMAZIONI SU QUESTO MANUALE

Grazie per aver scelto Ford. Si consiglia di leggere il presente manuale per familiarizzare con le diverse caratteristiche del veicolo. Conoscere il veicolo a fondo contribuisce ad aumentare la sicurezza e il piacere di guida.

### PERICOLO



La distrazione alla guida può causare la perdita del controllo del veicolo, incidenti e lesioni personali. Pertanto, consigliamo caldamente di utilizzare la massima cautela nell'utilizzare dispositivi che potrebbero distogliere l'attenzione dalla strada. La principale responsabilità del conducente è la conduzione in sicurezza del proprio veicolo. Si sconsiglia l'utilizzo di strumenti manuali durante la guida. Servirsi sempre di dispositivi vivavoce quando possibile. Informarsi sulle leggi e le normative locali che potrebbero limitare l'uso di dispositivi elettronici durante la marcia.

**Nota:** La presente pubblicazione descrive le caratteristiche del prodotto e le opzioni disponibili per tutti i modelli della gamma, talvolta anche in anticipo sulla data di introduzione. Pertanto, è possibile che siano descritte opzioni non in dotazione sul veicolo acquistato.

**Nota:** alcune delle illustrazioni riportate nel presente manuale possono raffigurare caratteristiche usate in modelli diversi, quindi non esattamente corrispondenti al veicolo interessato.

**Nota:** L'uso di autoveicoli è soggetto alle leggi e ai regolamenti vigenti in materia.

**Nota:** In caso di vendita del veicolo si prega di consegnare il libretto al nuovo proprietario. Tale libretto è parte integrante del veicolo.

Il presente manuale può indicare che un componente è montato sul lato sinistro o sul lato destro. Il lato si determina guardando davanti a sé, una volta accomodati sul sedile.

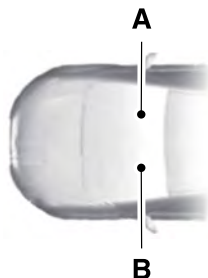

E154903

- A Lato destro.
- B Lato sinistro.

## GLOSSARIO DEI SIMBOLI

I simboli che seguono sono alcuni di quelli che compaiono sul veicolo.



Segnalazione di sicurezza



Fare riferimento al libretto di uso e manutenzione.



Sistema aria condizionata



Sistema frenante antibloccaggio



Evitare fumo, fiamme o scintille



Batteria

# Introduzione



Elettrolito



Liquido freni, non a base di petrolio



Sist. frenante



Filtro aria abitacolo



Controllare il tappo carburante



Blocco o sblocco della portiera con sicurezza per bambini



Ancoraggio inferiore seggiolino per bambini



Ancoraggio superiore seggiolino per bambini



Controllo di crociera



Non aprire se caldo



Filtro aria motore



Liquido raffreddamento motore



Temperatura del liquido di raffreddamento motore



Cambiare



Gas esplosivo



Avvertenza ventola



Allacciare cinture di sicurezza



Airbag anteriore



Fari fendinebbia



Azzeramento pompa di alimentazione



Scatola fusibili



Luci di emergenza



Lunotto termico



Parabrezza riscaldato



Apertura interna bagagliaio



Martinetto



Tenere fuori dalla portata dei bambini



Comando illuminazione



Avvertenza pressione pneumatici insufficiente



Mantenere il livello corretto di liquido

# Introduzione



Consultare le istruzioni operative



Sistema di sicurezza degli occupanti



Assistenza parcheggio



Freno di stazionamento



Liquido per servosterzo



Alzacristalli elettrici anteriori/posteriori



Interdizione alzacristalli elettrici



Spia di avaria motore



Airbag laterale



Proteggere gli occhi



Controllo stabilità (ESC)



Lava/tergiparabrezza

In genere, si tratta di informazioni tecniche che documentano le condizioni di parti, moduli, sistemi o condizioni ambientali:

- Condizioni di esercizio di componenti del sistema (ad es. livelli di rifornimento).
- Messaggi di stato sul veicolo e i singoli componenti (ad es. numero giri/velocità di rotazione del pneumatico, decelerazione, accelerazione laterale).
- Malfunzionamenti e difetti riscontrati in componenti di sistemi importanti (ad es. luci e sistema frenante).
- Reazioni del veicolo in particolari situazioni di guida (ad es. gonfiaggio di un airbag, attivazione del sistema di regolazione stabilità).
- Condizioni ambientali (ad es. temperatura).

Si tratta esclusivamente di dati tecnici che consentono sia di identificare e correggere eventuali malfunzionamenti che di ottimizzare le funzioni del veicolo. Non permettono di creare profili di spostamento, indicanti i tratti percorsi.

Se si ricorre a determinati servizi (ad esempio riparazioni, procedure di assistenza, interventi in garanzia e certificazione di qualità), il personale della rete di assistenza (produttori inclusi) può leggere i dati tecnici contenuti nei moduli di registrazione eventi e malfunzionamenti utilizzando speciali dispositivi di diagnostica. Se necessario, le saranno fornite ulteriori informazioni. Dopo la correzione di un malfunzionamento, i relativi dati vengono eliminati dal modulo di registrazione o sovrascritti di volta in volta.

## REGISTRAZIONE DEI DATI

Molteplici componenti elettronici del veicolo contengono moduli di registrazione dati che memorizzano provvisoriamente o permanentemente dati tecnici relativi a condizioni del veicolo, eventi e malfunzionamenti.

# Introduzione

---

In alcune situazioni di utilizzo del veicolo e possibilmente con l'aiuto di un esperto, questi dati tecnici associati ad altre informazioni (report di incidenti, danni al veicolo, relazioni scritte ecc.) possono essere riferiti a una persona specifica.

Ulteriori funzioni concordate con il cliente in sede di contratto (ad esempio l'identificazione della posizione veicolo in casi di emergenza) permettono di trasmettere dal veicolo altre informazioni specifiche.

## **CONSIGLIO SULLA SOSTITUZIONE DEI COMPONENTI**

Il vostro veicolo è stato costruito secondo gli standard più elevati, utilizzando ricambi di qualità. È consigliabile pretendere l'uso di ricambi originali Ford e Motorcraft in occasione di tutti gli interventi di riparazione o manutenzione programmata. È possibile identificare con chiarezza l'originalità dei ricambi Ford e Motorcraft verificando che questi o il loro imballaggio rechino il marchio Ford, FoMoCo o Motorcraft.

## **Manutenzione programmata e riparazioni meccaniche**

Uno dei modi migliori per garantire la durata del proprio veicolo è farlo assistere come previsto dalle nostre raccomandazioni, utilizzando ricambi conformi alle specifiche dettagliate nel presente manuale d'uso. I ricambi originali Ford e Motorcraft soddisfano o superano tali specifiche.

## **Riparazioni in caso di incidente**

Auspichiamo che non dobbiate mai vivere l'esperienza di un incidente ma gli incidenti accadono. I pezzi di ricambio originali Ford per riparazioni in caso di incidenti soddisfano i nostri severi requisiti in termini di montaggio, finitura, integrità strutturale, protezione contro la corrosione e resistenza alle ammaccature. Durante lo sviluppo del veicolo controlliamo che questi componenti forniscano il livello voluto di protezione, come se fossero un sistema integro. Uno dei modi migliori per essere certi di ricevere tale livello di protezione è impiegare i ricambi originali Ford per riparazioni in caso di incidenti.

## **Garanzia sui ricambi**

I ricambi originali Ford e Motorcraft sono gli unici che beneficiano della garanzia Ford. I danni subiti dal veicolo causati da parti non originali Ford difettose potrebbero non essere coperti dalla garanzia Ford. Per maggiori informazioni, vedere i termini e le condizioni della garanzia Ford.

## **APPARECCHIATURE DI TELEFONIA CELLULARE**

L'impiego di apparecchiature di telefonia mobile sta divenendo sempre più rilevante nella conduzione della propria attività lavorativa e personale. Tuttavia, l'uso di tali apparecchiature non deve mettere a repentaglio la propria sicurezza, né quella altrui. Quando è utilizzata in maniera corretta, la comunicazione mobile è in grado di aumentare la sicurezza e l'incolumità personali, specialmente in caso di situazioni di emergenza. Onde evitare di annullare tali vantaggi, quando si impiegano le apparecchiature di comunicazione mobile, la sicurezza deve rivestire un ruolo di estrema importanza.

# Introduzione

---

Tra le apparecchiature di telefonia mobile vi sono, a titolo esemplificativo, i telefoni cellulari, i cercapersone, i dispositivi portatili di posta elettronica, i dispositivi di messaggistica nonché le radio ricetrasmittenti portatili.

## PERICOLO



La distrazione alla guida può causare la perdita del controllo del veicolo, incidenti e lesioni personali. Pertanto, consigliamo caldamente di utilizzare la massima cautela nell'utilizzare dispositivi che potrebbero distogliere l'attenzione dalla strada. La principale responsabilità del conducente è la conduzione in sicurezza del proprio veicolo. Si sconsiglia l'utilizzo di strumenti manuali durante la guida. Servirsi sempre di dispositivi vivavoce quando possibile. Informarsi sulle leggi e le normative locali che potrebbero limitare l'uso di dispositivi elettronici durante la marcia.

---

# Guida rapida

## VISTA ANTERIORE ESTERNA

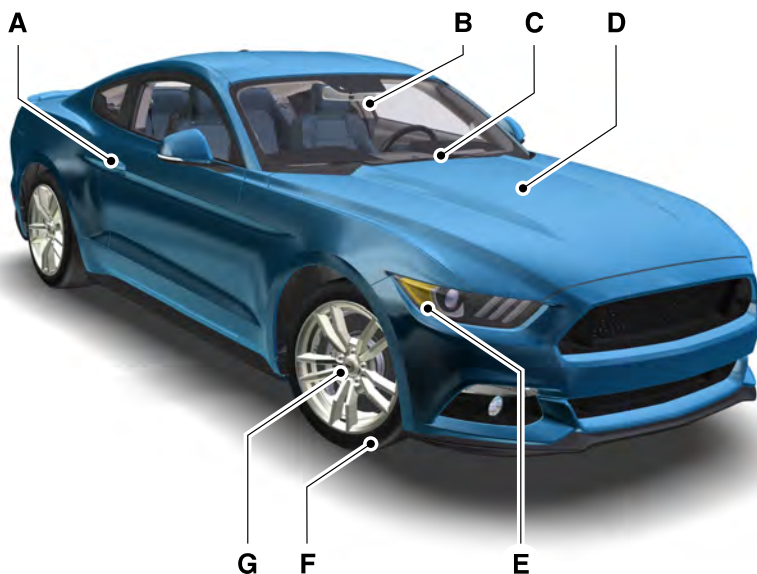

E177478

- A Chiusure. Vedere **Blocco e sblocco** (pagina 46).
- B Sensore pioggia. Vedere **Tergicristalli automatici** (pagina 59). Vedere **Illuminazione automatica** (pagina 63).
- C Spazzole del tergicristallo anteriore. Vedere **Sostituzione delle spazzole tergicristallo** (pagina 180).
- D Motore Vedere **Manutenzione** (pagina 171).
- E Luci esterne anteriori. Vedere **Sostituzione di una lampadina** (pagina 185).
- F Pressioni pneumatici. Vedere **Specifiche tecniche** (pagina 212).
- G Ruote e pneumatici Vedere **Sostituzione di una ruota** (pagina 206).



# Guida rapida

## VISTA POSTERIORE ESTERNA

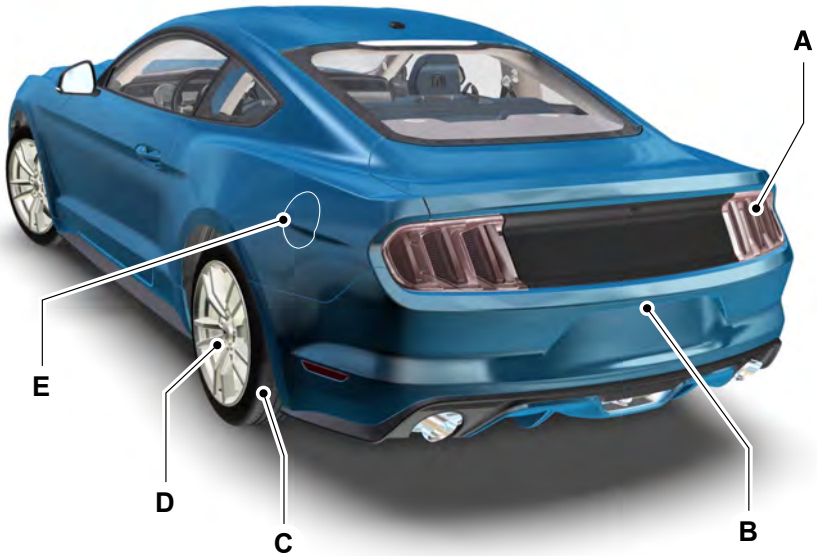

E206022

- A Luci esterne posteriori. Vedere **Sostituzione di una lampadina** (pagina 185).
- B Tasto di apertura bagagliaio. Vedere **Serrature** (pagina 46).
- C Pressione pneumatici. Vedere **Specifiche tecniche** (pagina 212).
- D Pneumatici e ruote. Vedere **Sostituzione di una ruota** (pagina 206).
- E Sportellino bocchettone di rifornimento carburante. Vedere **Rifornimento** (pagina 121).

# Guida rapida

## VISTA INTERNA VEICOLO

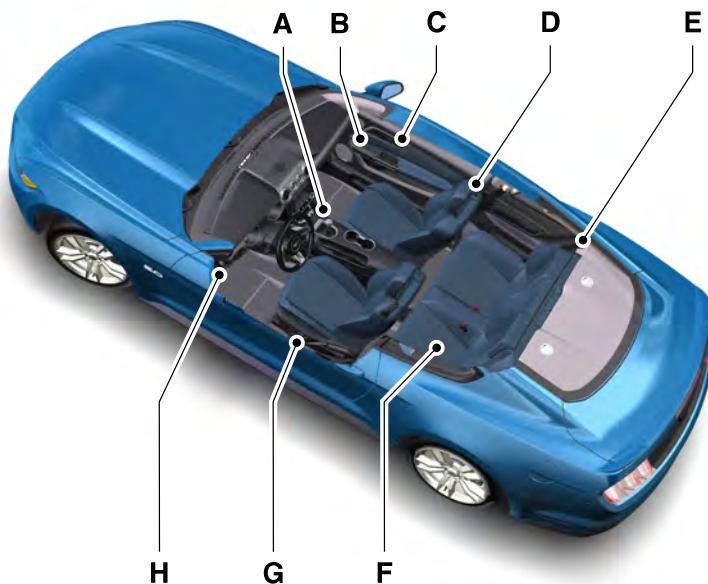

E177481

- A Leva di selezione marce. Vedere **Cambio** (pagina 125).
- B Interruttori alzacristalli elettrici. Vedere **Alzacristalli elettrici** (pagina 68).
- C Leva di apertura interna. Vedere **Blocco e sblocco** (pagina 46).
- D Poggiatesta. Vedere **Poggiatesta** (pagina 105).
- E Cinture di sicurezza. Vedere **Allacciatura delle cinture di sicurezza** (pagina 24).
- F Sedili posteriori. Vedere **Sedili posteriori** (pagina 108).
- G Sedili anteriori. Vedere **Sedili** (pagina 105).
- H Leva di apertura cofano. Vedere **Apertura e chiusura del cofano** (pagina 172).

# Guida rapida

## VISTA CRUSCOTTO - GUIDA A SINISTRA

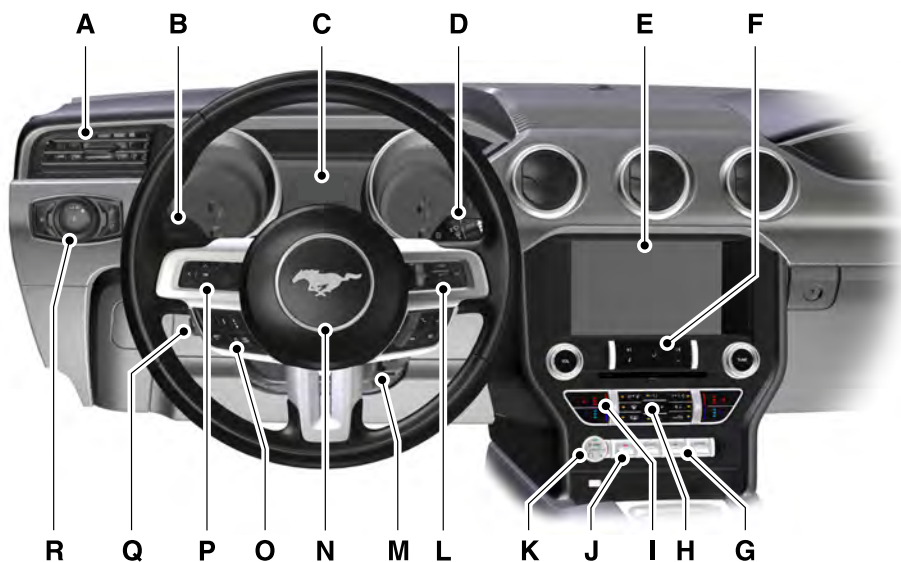

E206023

- A Bocchette dell'aria. Vedere **Suggerimenti per il controllo della climatizzazione interna** (pagina 101).
- B Indicatori di direzione. Vedere **Indicatori di direzione** (pagina 66).
- C Quadro strumenti. Vedere **Indicatori** (pagina 72).
- D Levetta tergicristallo. Vedere **Lava/tergicristalli** (pagina 59).
- E Display informazioni ed intrattenimento. Vedere **SYNC™ 2** (pagina 227).
- F Radio. Vedere **Sistema audio** (pagina 222).
- G Interruttori di controllo marcia. Vedere **Controllo trazione** (pagina 147).
- H Comandi climatizzazione. Vedere **Sistema di climatizzazione** (pagina 96).
- I Sedili a temperatura controllata. Vedere **Sedile a temperatura controllata** (pagina 109).
- J Interruttore lampeggiatori di emergenza. Vedere **Lampeggiatori di emergenza** (pagina 158).
- K Tasto di avvio senza chiave. Vedere **Avviamento a distanza** (pagina 112).

## Guida rapida

- L Comando audio. Vedere **Comando audio** (pagina 57).
- M Regolazione volante. Vedere **Regolazione del volante** (pagina 57).
- N Avvisatore acustico.
- O Interruttori controllo velocità di crociera. Vedere **Controllo di crociera** (pagina 145).
- P Comandi display informazioni. Vedere **Comando del display informazioni** (pagina 58).
- Q Tasto di apertura bagagliaio. Vedere **Blocco e sblocco** (pagina 46).
- R Comando illuminazione. Vedere **Illuminazione** (pagina 62).

### VISTA CRUSCOTTO - GUIDA A DESTRA

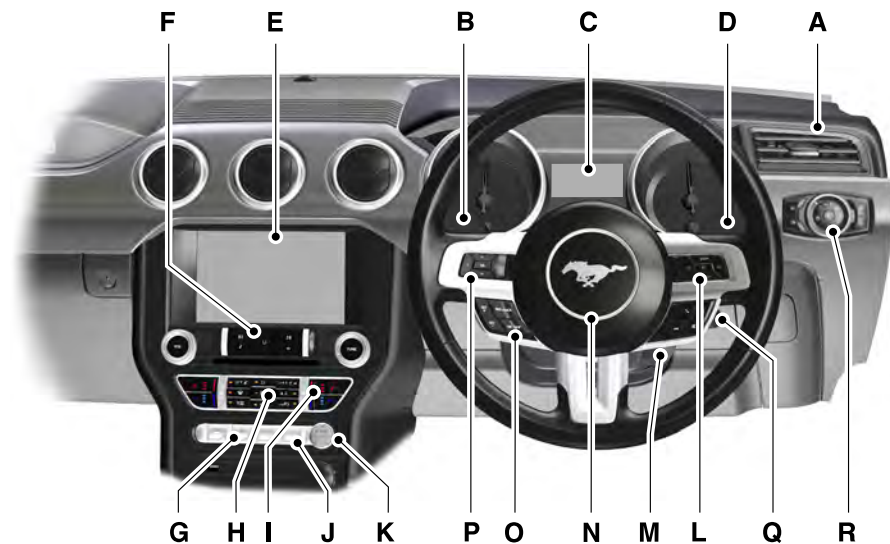

E199408

- A Bocchette dell'aria. Vedere **Suggerimenti per il controllo della climatizzazione interna** (pagina 101).
- B Indicatori di direzione. Vedere **Indicatori di direzione** (pagina 66).
- C Quadro strumenti. Vedere **Quadro strumenti** (pagina 72).

# Guida rapida

---

- D Levetta tergicristallo. Vedere **Lava/tergicristalli** (pagina 59).
- E Display informazioni ed intrattenimento. Vedere **SYNC™ 2** (pagina 227).
- F Radio. Vedere **Sistema audio** (pagina 222).
- G Interruttori di controllo marcia. Vedere **Controllo trazione** (pagina 147).
- H Comandi climatizzazione. Vedere **Sistema di climatizzazione** (pagina 96).
- I Sedili a temperatura controllata. Vedere **Sedile a temperatura controllata** (pagina 109).
- J Interruttore lampeggiatori di emergenza. Vedere **Lampeggiatori di emergenza** (pagina 158).
- K Tasto di avvio senza chiave. Vedere **Avviamento a distanza** (pagina 112).
- L Comando audio. Vedere **Comando audio** (pagina 57).
- M Regolazione volante. Vedere **Regolazione del volante** (pagina 57).
- N Avvisatore acustico.
- O Interruttori controllo velocità di crociera. Vedere **Controllo di crociera** (pagina 145).
- P Comandi display informazioni. Vedere **Comando del display informazioni** (pagina 58).
- Q Tasto di apertura bagagliaio.
- R Comando illuminazione. Vedere **Comando illuminazione** (pagina 62).

# La sicurezza dei bambini

## INSTALLAZIONE DEI SEGGIOLINI PER BAMBINI



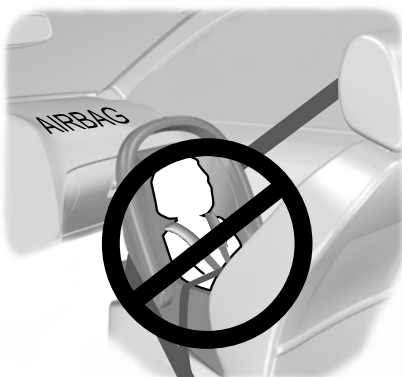

E161855



E68916





### AVVERTENZE

 Non usare MAI un seggiolino per bambini rivolto in senso contrario al senso di marcia su un sedile protetto da un AIRBAG ATTIVO di fronte al seggiolino. In caso contrario potrebbero verificarsi LESIONI PERSONALI GRAVI O LETALI AL BAMBINO.

 Utilizzare un seggiolino omologato per proteggere i bambini di meno di 150 cm di altezza sul sedile posteriore.

 Leggere sempre ed attenersi alle istruzioni del produttore quando si installa un seggiolino per bambini.

### AVVERTENZE

-  Non modificare in alcun modo i seggiolini per bambini.
-  Quando il veicolo è in movimento evitare di tenere i bambini in grembo.
-  Per evitare il rischio di infortuni, non lasciare bambini da soli o animali domestici incustoditi nel veicolo.
-  In caso di coinvolgimento del veicolo in un urto, far controllare i seggiolini per bambini da una concessionaria autorizzata.

Per l'impiego sul questo veicolo sono stati collaudati e omologati solo seggiolini per bambini certificati a norma della ECE-R44.03 o successiva. Presso le Concessionarie autorizzate è disponibile una vasta gamma di seggiolini per bambini.

**Nota:** L'obbligo di utilizzo dei seggiolini per bambini varia da un paese all'altro.

**Nota:** I bambini devono essere correttamente trattenuti mediante un seggiolino posteriore, quando possibile.

### Seggiolini per bambini per differenti fasce di peso

Utilizzare il seggiolino per bambini corretto come segue:

#### Seggiolino per bambini



E68920

# La sicurezza dei bambini

Assicurare i bambini di peso compreso tra 13 kg e 18 kg in un seggiolino di sicurezza per bambino (gruppo 1) fissato sul sedile posteriore.

## Sedili sollevatori per bambini

### AVVERTENZE

 Non montare un sedile sollevatore o un cuscino di rialzo con la sola cintura di sicurezza addominale.

 Non montare un sedile sollevatore o un cuscino di rialzo utilizzando una cintura di sicurezza allentata o attorcigliata.

 Non far passare la cintura di sicurezza sotto il braccio del bambino o dietro la sua schiena.

 Non utilizzare cuscini, libri o asciugamani per sollevare il bambino.

 Assicurarsi che il bambino sia seduto in posizione verticale.

 Verificare che il seggiolino sia appoggiato saldamente contro il sedile del veicolo. Se necessario, regolare lo schienale del sedile in posizione eretta. Può anche essere necessario sollevare o togliere il poggiatesta. Vedere **Poggiatesta** (pagina 105).

 Dopo aver rimosso il seggiolino per bambini, rimontare tassativamente il poggiatesta. Vedere **Poggiatesta** (pagina 105).

Assicurare i bambini di peso superiore ai 15 kg ma di statura inferiore a 150 cm su un seggiolino o un cuscino di rialzo.

**Nota:** *Quando si usa un seggiolino per bambini su un sedile posteriore, regolare sempre il sedile anteriore in una posizione che eviti il contatto con il passeggero posteriore, i piedi del bambino o le gambe del bambino.*

## Seggiolino sollevatore per bambini (Gruppo 2)



E70710

Si raccomanda di utilizzare un seggiolino sollevatore provvisto di cuscino e schienale invece che un semplice cuscino sollevatore. La posizione di seduta sollevata consente di posizionare la fascia a bandoliera della cintura di sicurezza per adulti oltre il centro della spalla del bambino e tirare saldamente quella addominale lungo i suoi fianchi.

## Cuscino di rialzo (Gruppo 3)



E68924

# La sicurezza dei bambini

## Punti di ancoraggio ISOFIX

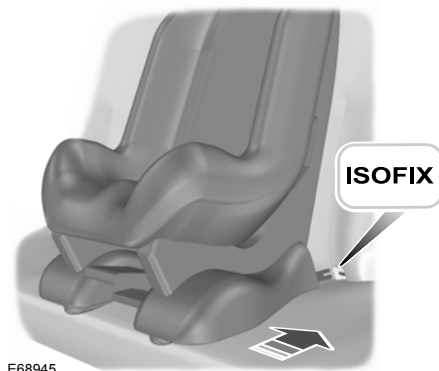

E68945

### PERICOLO

 Quando si utilizza il sistema ISOFIX, usare un dispositivo antirotazione. Si raccomanda l'uso di una fascia di fissaggio superiore o di una gamba di supporto.

Questo veicolo dispone di punti di ancoraggio ISOFIX che consentono il fissaggio dei seggiolini per bambini universalmente omologati ISOFIX.

Il sistema ISOFIX comprende due bracci di fissaggio rigidi sul seggiolino per bambini che si fissano ai punti di ancoraggio sui sedili posteriori esterni, nel punto di incontro tra cuscino e schienale. I punti di ancoraggio della fascia sono situati dietro i sedili posteriori esterni, per i seggiolini con fascia di fissaggio superiore.

**Nota:** Quando si acquista un seggiolino ISOFIX, assicurarsi di conoscere la fascia di peso corretta e la categoria di dimensioni ISOFIX per i punti di fissaggio previsti. Vedere **Posizionamento dei seggiolini per bambini** (pagina 21).

## Punti di ancoraggio fascia superiore



E174400

I punti di ancoraggio fascia superiore dei sedili per bambini si trovano sul retro dello schienale sedile posteriore.

## Fissaggio di un seggiolino per bambini con fascia superiore

### PERICOLO

 Montare la fascia di fissaggio superiore esclusivamente al punto di ancoraggio appositamente previsto a tale scopo.

Per montare un seggiolino per bambini con ancoraggio superiore, attenersi alle istruzioni del fabbricante del seggiolino.

1. Infilare la fascia di fissaggio superiore sul punto di ancoraggio.



# La sicurezza dei bambini





E87145

2. Spingere il seggiolino per bambini con decisione fino a quando non si innesta nei punti di ancoraggio inferiori ISOFIX.
3. Serrare la cinghia.

## Fissaggio dei seggiolini per bambini con gamba di supporto

### AVVERTENZE

-  Verificare che la gamba di supporto sia abbastanza lunga da raggiungere il pianale del veicolo.
-  Verificare che nell'elenco dei veicoli riconosciuti dal produttore come idonei al montaggio di questo tipo di seggiolino per bambini, sia presente anche il proprio.



Dovendo montare un seggiolino per bambini dotato di gamba di supporto, attenersi alle istruzioni del produttore.



E165606

## POSIZIONAMENTO DEI SEGGIOLINI PER BAMBINI

### AVVERTENZE

-  Non usare mai un seggiolino per bambini rivolto in senso contrario al senso di marcia su un sedile protetto da un airbag attivo di fronte al seggiolino.
-  In caso di utilizzo di un seggiolino per bambini con piede d'appoggio, quest'ultimo deve poggiare saldamente sul pianale.
-  In caso di utilizzo di un seggiolino per bambini con una cintura di sicurezza del sedile, assicurarsi che questa non sia lasca o attorcigliata.

# La sicurezza dei bambini

## AVVERTENZE



Il seggiolino per bambini deve essere ancorato saldamente contro il sedile del veicolo. Ciò potrebbe richiedere il sollevamento o la rimozione del poggiatesta. Vedere **Poggiatesta** (pagina 105).

**Nota:** Quando si usa un seggiolino per bambini su un sedile anteriore, regolare sempre il sedile anteriore lato passeggero nella posizione più arretrata possibile. Se risulta difficile tendere e quindi allacciare correttamente la sezione addominale della cintura di sicurezza del sedile, portare lo schienale in posizione perfettamente verticale e incrementare l'altezza del sedile. Vedere **Posizione corretta sul sedile** (pagina 105).

Sedile	Categorie fasce di peso				
	0	0+	1	2	3
	Fino a 10 kg	Fino a 13 kg	9 - 18 kg	15 - 25 kg	22 - 36 kg
Sedile passeggero anteriore con airbag <b>ON</b>	X	X	UF <sup>1</sup>	UF <sup>1</sup>	UF <sup>1</sup>
Sedili posteriori	X	X	X	X	X

**X** Non adatto per bambini in questa categoria di peso.

**UF<sup>1</sup>** Adatto per seggiolini di sicurezza per bambini rivolti in avanti di tipo universale approvati per questa categoria di peso. Tuttavia, è consigliabile allacciare i bambini sul seggiolino disposto sul sedile posteriore.

Le posizioni dei posti passeggeri esterne posteriori sono dotate di ancoraggi inferiori ISOFIX. Tutte le posizioni dei posti passeggeri esterne posteriori sono dotate di ancoraggio superiori ISOFIX. Vedere **Installazione dei seggiolini per bambini** (pagina 18).

Il sedile anteriore lato passeggero non è dotato di ancoraggi superiori o inferiori ISOFIX. Si consiglia di allacciare i bambini sul seggiolino disposto sul sedile posteriore.

# La sicurezza dei bambini

## Seggiolini per bambini ISOFIX

Sedile		Categorie fasce di peso			
		0	0+	1	
		Rivolto all'indietro		Rivolto in avanti	Rivolto all'indietro
		Fino a 13 kg (29 lbs)		9 - 18 kg (20 - 40 lbs)	
Sedile passeggero anteriore	Categoria di dimensione	Senza seggiolino ISOFIX			
	Tipo di seggiolino				
Seggiolino ISOFIX per sedile posteriore esterno	Categoria di dimensione	X	B, B1 <sup>1</sup>	X	
	Tipo di seggiolino	IL <sup>2</sup>	IL <sup>2</sup> , IUF <sup>3</sup>	IL <sup>2</sup>	

IL Adatto per particolari seggiolini per bambini ISOFIX, di tipo semiuniversale. Consultare gli elenchi delle soluzioni consigliate per il veicolo dai fornitori dei seggiolini di sicurezza per bambini.

IUF Adatto per seggiolini per bambini rivolti in avanti ISOFIX, di tipo universale approvati per questa fascia di peso e categoria di dimensione ISOFIX.

<sup>1</sup> La categoria di dimensione ISOFIX per i seggiolini di tipo universale e semiuniversale è definita dalle lettere maiuscole da A a G. Queste lettere di identificazione sono riportate sui seggiolini per bambini ISOFIX.

<sup>2</sup> Al momento della pubblicazione del presente documento, il seggiolino di sicurezza ISOFIX consigliato per i neonati del gruppo 0+ è il Britax Romer Baby Safe. Per i dettagli aggiornati relativi ai seggiolini per bambini consigliati, rivolgersi a una concessionaria autorizzata.

<sup>3</sup> Al momento della pubblicazione del presente documento, il seggiolino di sicurezza ISOFIX consigliato per bambini del gruppo 1 è il Britax Romer Duo. Per i dettagli aggiornati relativi ai seggiolini per bambini consigliati, rivolgersi a una concessionaria autorizzata.

# Cinture di sicurezza

## ALLACCIATURA DELLE CINTURE DI SICUREZZA

### AVVERTENZE

 Inserire la linguetta nella fibbia fino a quando non si avverte uno scatto di innesto. Se non si avverte lo scatto, la cintura di sicurezza non è stata allacciata in modo corretto.

 Quando si chiude la portiera, controllare che la cintura di sicurezza sia posizionata in modo sicuro e non fuoriesca dal veicolo.

Sul lato esterno dei sedili anteriori è presente una guida di scorrimento. A seconda della taglia dell'occupante e della posizione in cui si siede, può essere necessario disporre la cintura attraverso la guida per un posizionamento corretto. Se la cintura di sicurezza non viene posizionata a metà della spalla, disporla attraverso la guida di scorrimento.

### Modelli decappottabili



E175860

### Modelli coupé

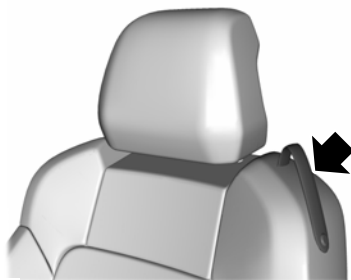

E175859

### Recaro

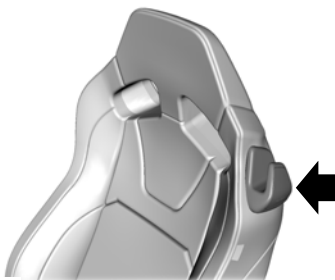

E175163

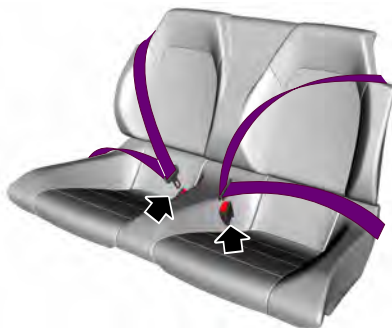

E204921

# Cinture di sicurezza

Estrarre lentamente la cintura dal riavvolgitore. Se viene tirata troppo violentemente o se il veicolo si trova in pendenza potrebbe bloccarsi.

Premere il pulsante rosso sulla fibbia per sganciare la cintura: tenendo la linguetta, lasciarla riavvolgere completamente e in modo uniforme.

## Uso delle cinture di sicurezza in gravidanza

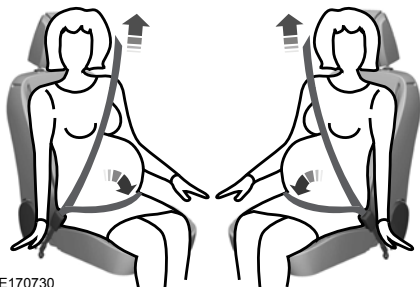

E170730

### PERICOLO



Posizionare la cintura di sicurezza correttamente, in modo da garantire l'incolumità propria e del nascituro.

Non utilizzare solo il nastro superiore o solo il nastro inferiore.

Le donne in gravidanza devono sempre indossare la cintura di sicurezza. La sezione addominale di una cintura combinata addominale e spalla deve essere posizionata lungo i fianchi sotto il ventre e indossata nel modo più stretto possibile consentito dal comfort. La cintura a bandoliera deve essere posizionata in modo da passare a metà della spalla e al centro del torace.

## INDICATORE CINTURE DI SICUREZZA NON ALLACCIATE

### PERICOLO



Il sistema garantisce protezione solo nel caso in cui la cintura di sicurezza sia indossata correttamente.

La spia si illumina e viene emesso un segnale acustico quando risultano soddisfatte le seguenti condizioni:

- Le cinture di sicurezza anteriori non sono allacciate.
- Il veicolo procede ad una velocità relativamente bassa.

La spia si illumina e viene emesso un segnale acustico se una cintura di sicurezza anteriore è slacciata mentre il veicolo è in movimento.

Se non si allaccia la cintura, il segnale acustico si disattiva automaticamente trascorsi all'incirca cinque minuti.

## Disattivazione del cicalino cinture di sicurezza

Rivolgersi ad una concessionaria autorizzata.

# Sistema di sicurezza supplementare

## PRINCIPI DI FUNZIONAMENTO

### AVVERTENZE

 Pericolo estremo! Non utilizzare mai un seggiolino per bambini rivolto in senso contrario alla marcia su un sedile protetto da airbag attivo, posto di fronte ad esso. Potrebbero conseguire gravi lesioni al bambino, talvolta fatali.

 Non modificare in nessun modo la parte anteriore del veicolo. Ciò potrebbe influire negativamente sull'azionamento degli airbag. La mancata osservanza di queste istruzioni può essere causa di gravi infortuni anche letali.

 Indossare la cintura di sicurezza e mantenere una distanza sufficiente dal volante. Solo se indossata in modo corretto, la cintura di sicurezza può trattenervi in una posizione tale da consentire una protezione completa da parte dell'airbag. Vedere **Posizione corretta sul sedile** (pagina 105). La mancata osservanza di queste istruzioni può essere causa di gravi infortuni anche letali.

 Gli interventi di riparazione riguardanti il volante, il piantone dello sterzo, i sedili, gli airbag e le cinture di sicurezza devono essere eseguiti da una concessionaria autorizzata. La mancata osservanza di queste istruzioni può essere causa di gravi infortuni anche letali.

 Tenere l'area davanti agli airbag libera da ostruzioni. Non applicare nulla sopra i coperchi degli airbag. In caso di urto, oggetti duri possono essere causa di gravi infortuni anche letali.

 Non forare il sedile con oggetti taglienti. Ciò potrebbe provocare danni e influire negativamente sull'attivazione degli airbag. La mancata osservanza di queste istruzioni può essere causa di gravi infortuni anche letali.

### AVVERTENZE

 Utilizzare i copridesili progettati per i sedili con airbag laterali. Far eseguire il montaggio da una Concessionaria autorizzata. La mancata osservanza di queste istruzioni può essere causa di gravi infortuni anche letali.

**Nota:** A seguito dell'attivazione di un airbag si avvertirà un forte scoppio e si vedrà una nube di residui polverosi innocui. Tale condizione è normale.

**Nota:** Pulire i coperchi degli airbag con un panno inumidito.

## AIRBAG LATO GUIDA

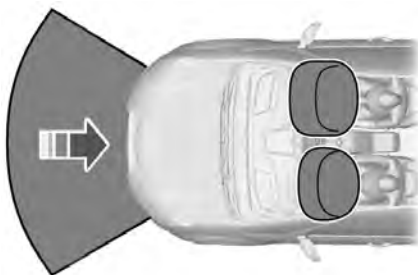

E74302

L'airbag si attiva in caso di impatti frontali di considerevole entità. L'airbag si gonfia in pochi millesimi di secondo e si sgonfia quando va a contatto con gli occupanti, proteggendo in tal modo il corpo contro lo spostamento in avanti. In caso di impatti frontali di lieve entità, cappottamento, impatti posteriori e laterali, l'airbag non si attiva.

# Sistema di sicurezza supplementare

## AIRBAG LATO PASSEGGERO

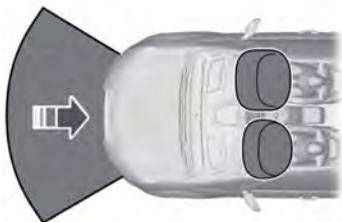



E151127

L'airbag lato passeggero si attiva in caso di impatto frontale o semifrontale di considerevole entità. L'airbag si gonfia in pochi millesimi di secondo e si sgonfia quando va a contatto con gli occupanti, proteggendo in tal modo il corpo contro lo spostamento in avanti. L'airbag lato passeggero anteriore non si attiva in caso di impatti frontali di minor entità, ribaltamento, impatti posteriori e laterali.

## SISTEMA RILEVAMENTO PRESENZA PASSEGGERO ANTERIORE

### AVVERTENZE

 Benché il veicolo sia dotato di sistemi di ritenuta avanzati, i bambini di età inferiore a 12 anni devono sedersi sul sedile posteriore utilizzando l'apposito rialzo o comunque con la cintura di sicurezza allacciata. L'inosservanza di questa avvertenza può aumentare notevolmente il rischio di gravi lesioni, anche letali.

 Non usare mai un seggiolino per bambini rivolto in senso contrario al senso di marcia su un sedile protetto da un airbag attivo di fronte al seggiolino.

### AVVERTENZE

 Una posizione da seduti impropria o con lo schienale del sedile eccessivamente reclinato potrebbe spostare il peso dal cuscino del sedile e interferire con il funzionamento del sistema di rilevamento presenza passeggero sul sedile anteriore, causando gravi lesioni personali, talvolta letali, in caso di incidente. Sedere sempre in posizione eretta, contro lo schienale e con i piedi a terra.

 Per ridurre il rischio di gravi lesioni personali, non posizionare oggetti nella tasca sullo schienale del sedile o appendere oggetti allo schienale del sedile se un bambino è seduto sul sedile passeggero anteriore. Non collocare oggetti sotto il sedile passeggero anteriore o tra i sedili e la console centrale. Verificare il corretto stato dell'airbag lato passeggero in base alla relativa spia di disattivazione. L'inosservanza di queste tre istruzioni potrebbe interferire con il funzionamento del sistema di rilevamento passeggero sul sedile anteriore.

 Eventuali alterazioni o modifiche al sedile passeggero anteriore potrebbero pregiudicare le prestazioni del relativo sistema di rilevamento passeggero.

Questo sistema utilizza sensori integrati nel sedile passeggero anteriore e nella cintura di sicurezza per determinare la presenza di una persona seduta correttamente e l'eventuale innesco (gonfiaggio) dell'airbag frontale lato passeggero.

## Sistema di sicurezza supplementare



E179527

Il sistema di rilevamento passeggero sul sedile anteriore prevede anche una spia airbag passeggero disattivato, la quale si illumina e rimane accesa per indicare che l'airbag frontale lato passeggero è disattivato.

La spia si trova nella consolle sul padiglione.

**Nota:** *la spia si illumina temporaneamente anche all'inserimento dell'accensione a conferma del suo corretto funzionamento.*

Il sistema di rilevamento passeggero sul sedile anteriore è progettato in modo che sia possibile disattivare l'airbag frontale lato passeggero qualora sul sedile anteriore venisse rilevato un seggiolino per bambini rivolto nel senso opposto al senso di marcia, un seggiolino per bambini rivolto verso il senso di marcia oppure un seggiolino di rialzo. In questo caso, l'airbag non si gonfierà. Benché il veicolo sia provvisto di questa tecnologia avanzata, si consiglia **fortemente** di far sedere i bambini sul sedile posteriore utilizzando sistemi di ritenuta idonei e con la cintura di sicurezza sempre allacciata. Il sensore disattiva l'airbag frontale lato passeggero e l'airbag laterale montato nel sedile anche quando il sedile passeggero è vuoto.

- Se l'airbag frontale lato passeggero viene disattivato dal sistema di rilevamento passeggero sul sedile anteriore, la relativa spia si illumina e rimane accesa per indicare che l'airbag frontale lato passeggero è disattivato. In caso di incidente, quindi, l'airbag non si gonfierà.
- Se sul sedile anteriore è presente un seggiolino per bambini e la spia non è accesa, spegnere il veicolo, rimuovere il seggiolino e riposizionarlo seguendo le istruzioni fornite dal produttore.

Il sistema di rilevamento passeggero sul sedile anteriore è progettato in modo che sia possibile attivare (gonfiare) l'airbag frontale lato passeggero ogni volta che una persona adulta si siede in posizione corretta sul sedile passeggero anteriore.

- Quando il sistema di rilevamento passeggero sul sedile anteriore attiva l'airbag frontale lato passeggero (gonfiandolo all'occorrenza in caso di incidente), la spia resterà spenta.

Se una persona adulta è seduta sul sedile passeggero anteriore, ma la spia airbag passeggero disattivato è accesa, è probabile che il passeggero non sia seduto correttamente sul sedile. In questo caso:

- Spegnere il veicolo e chiedere alla persona di riportare lo schienale del sedile in posizione verticale.
- Fare sedere il passeggero in posizione eretta al centro del cuscino del sedile con le gambe comodamente stese.
- Riavviare il veicolo e chiedere al passeggero di rimanere in questa posizione per circa due minuti. In questo modo il sistema rileverà la presenza del passeggero, attivando l'airbag frontale lato passeggero.
- Se la spia rimane comunque accesa, chiedere alla persona di sedersi sul sedile posteriore.



# Sistema di sicurezza supplementare

Occupante	Spia airbag passeggero disattivato	Airbag passeggero
Sedile vuoto	Spenta	Disattivato
Bambino	Accesa	Disattivato
Adulto	Spenta	Abilitato

**Nota:** Se la spia di disattivazione dell'airbag frontale lato passeggero è accesa, l'airbag laterale (montato nel sedile) lato passeggero potrà essere disattivato per evitare il rischio di lesioni dovute all'innesco dell'airbag.

È molto importante che tutti i passeggeri rimangano seduti in posizione corretta dopo aver regolato i sedili e allacciato le cinture di sicurezza. Una persona è seduta correttamente quando è in posizione eretta con la schiena appoggiata allo schienale e si trova al centro del cuscino del sedile, con i piedi comodamente appoggiati a terra. Se si assume una posizione di seduta non corretta, può aumentare il rischio di lesioni personali in caso di incidente. Il rischio di lesioni personali in caso di incidente è notevolmente maggiore se il passeggero è seduto scomposto, steso sul sedile, piegato in avanti/di lato oppure se appoggia uno o entrambi i piedi sul sedile.

Se si ritiene che lo stato della spia airbag passeggero disattivato non sia corretto, verificare che:

- Non vi siano oggetti sotto il sedile.
- Non vi siano oggetti tra il cuscino del sedile e la console centrale.
- Non vi siano oggetti appesi allo schienale del sedile.
- Non vi siano oggetti riposti nella tasca sullo schienale del sedile.
- Il passeggero non tenga oggetti sulle ginocchia
- Il carico non interferisca con il sedile.

- Altri passeggeri non spingano o tirino il sedile.
- I piedi e le ginocchia dei passeggeri seduti sul sedile posteriore non siano appoggiati al sedile anteriore, premendovi contro.

In presenza delle condizioni sopra menzionate, il sistema di rilevamento passeggero sul sedile anteriore potrebbe non interpretare correttamente il peso di un passeggero seduto in posizione consono. Il peso della persona seduta sul sedile passeggero anteriore potrebbe infatti risultare superiore o inferiore in presenza delle condizioni elencate.



Assicurarsi che il sistema di rilevamento passeggero sul sedile anteriore funzioni correttamente. Vedere **Sensori di urto e indicatore airbag** (pagina 31).

**Se la spia airbag pronto è accesa, procedere come segue:**

Conduttore e passeggeri adulti devono verificare che non vi siano oggetti stivati sotto il sedile passeggero anteriore, assicurandosi anche che il carico non interferisca con il sedile.

In presenza di oggetti sotto il sedile passeggero anteriore o in caso di interferenza del carico con il sedile, effettuare le operazioni seguenti per rimuovere l'ostacolo:

# Sistema di sicurezza supplementare

- Accostare e fermare il veicolo.
- Spegnerne il veicolo.
- Verificare che non vi siano oggetti stivati sotto il sedile passeggero anteriore, assicurandosi anche che il carico non interferisca con il sedile.
- Rimuovere le eventuali ostruzioni.
- Riavviare il veicolo.
- Attendere almeno due minuti e verificare che la spia airbag pronto non sia più accesa.
- Se la spia airbag pronto resta accesa, potrebbe anche non trattarsi di un problema del sistema di rilevamento passeggero sul sedile anteriore.

Non tentare di riparare in alcun modo il sistema. Portare immediatamente il veicolo presso una concessionaria autorizzata.

## AIRBAG LATERALI

### PERICOLO



Utilizzare i coprisedili progettati per i sedili con airbag laterali. Far eseguire il montaggio da una Concessionaria autorizzata.

## Modelli coupé



E152533

## Modelli decapottabili



E174777

Gli airbag sono montati all'interno degli schienali dei sedili anteriori. Un'apposita etichetta applicata sul lato dello schienale del sedile indica la presenza dell'airbag.

## AIRBAG GINOCCHIA LATO GUIDA E PASSEGGERO

### AVVERTENZE



Tenere chiuso lo sportello del cassetto portaoggetti durante la guida in modo che l'airbag ginocchia sul lato passeggero offra la massima protezione in caso di incidente.



Per ridurre il rischio di lesioni, non posizionare oggetti nell'area di apertura dell'airbag ginocchia.

L'airbag ginocchia sul lato conducente si trova sotto al cruscotto o al suo interno. L'airbag ginocchia sul lato passeggero si trova invece all'interno dello sportello del cassetto portaoggetti. In caso di incidente, il modulo airbag potrebbe attivare gli airbag ginocchia sul lato conducente e passeggero in base alla gravità dell'incidente e alle condizioni degli occupanti. Per alcuni incidenti e in determinate condizioni degli occupanti, l'airbag ginocchia potrebbe attivarsi su

## Sistema di sicurezza supplementare

entrambi i lati, mentre l'airbag frontale sul lato conducente potrebbe non attivarsi. Analogamente agli airbag frontali e laterali, è importante sedersi correttamente e allacciare le cinture di sicurezza per ridurre il rischio di gravi lesioni o di morte.



Assicurarsi che gli airbag ginocchia funzionino correttamente. Vedere **Sensori di urto e indicatore airbag** (pagina 31).

### AIRBAG LATERALI - COUPÉ

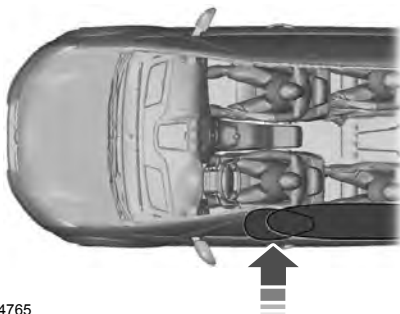

E204765

Gli airbag sono montati sui finestrini laterali anteriori e posteriori.

Gli airbag si attivano in caso di urti di considerevole entità oppure quando il sensore di ribaltamento rileva una certa probabilità di ribaltamento. Gli airbag a tendina possono attivarsi in caso di impatti angolari frontali di considerevole entità.

## SENSORI DI URTO E INDICATORE AIRBAG

### PERICOLO



La modifica o l'aggiunta di equipaggiamento sull'estremità anteriore del veicolo (inclusi cofano, telaio, sistema paraurti, struttura carrozzeria anteriore, ganci di traino e perni cofano) potrebbe influire sulla prestazione del sistema airbag e del sistema cofano attivo, aumentando il rischio di lesioni personali. Non modificare l'estremità anteriore del veicolo.

Il veicolo è dotato di una serie di sensori pedoni, passeggeri e d'urto che forniscono informazioni al modulo di sicurezza supplementare. Il modulo di sicurezza supplementare attiva i pretensionatori cintura di sicurezza anteriori, l'airbag lato guida, l'airbag lato passeggero, gli airbag ginocchia, gli airbag laterali montati sui sedili, gli airbag a tendina e il sistema cofano attivo (per protezione pedoni). In base al tipo d'urto (impatto frontale, laterale, ribaltamento o impatto con pedoni), il modulo del sistema di sicurezza supplementare attiva gli appositi dispositivi di sicurezza.

Il modulo del sistema di sicurezza supplementare monitora inoltre lo stato di pronto all'uso dei suddetti dispositivi di sicurezza e i sensori pedoni, passeggeri e d'urto. Lo stato di pronto all'uso del sistema di sicurezza viene segnalato dalla spia sul quadro strumenti oppure da un segnale acustico di backup se la spia non funziona. Non è necessaria una manutenzione regolare degli airbag e del sistema cofano attivo.

Un eventuale problema nel sistema viene segnalato da una o più delle seguenti azioni:

## Sistema di sicurezza supplementare



La spia stato di pronto all'uso non si illumina immediatamente dopo l'inserimento dell'accensione.

- La spia stato di pronto all'uso lampeggia oppure rimane accesa.
- Vengono emessi una serie di cinque bip. La sequenza di segnali acustici sarà ripetuta periodicamente finché l'inconveniente, la spia o entrambi non vengono riparati.

Se si verifica uno di tali eventi, anche in modo intermittente, far riparare immediatamente il sistema di sicurezza supplementare e il sistema cofano attivo da una concessionaria autorizzata. Se non viene riparato, il sistema potrebbe non funzionare correttamente in caso di impatto.

I pretensionatori cinture di sicurezza e il sistema di sicurezza supplementare airbag anteriori sono progettati per attivarsi quando il veicolo subisce una decelerazione frontale sufficiente da causare l'attivazione di un dispositivo di sicurezza da parte del modulo sistema di sicurezza supplementare.

Se i pretensionatori cinture di sicurezza o gli airbag anteriori non si sono attivati per entrambi i passeggeri dei sedili anteriori durante un impatto oppure il sistema cofano attivo non si è attivato durante l'impatto con un pedone, non significa che vi sia qualcosa di errato nel sistema. Al contrario, significa che il modulo sistema di sicurezza supplementare ha rilevato che le condizioni dell'incidente (gravità dell'urto, uso cinture di sicurezza) non erano adatte per attivare tali dispositivi di sicurezza.

- Il design degli airbag anteriori è progettato per attivarsi solo in caso di urti semifrontali e frontali (non ribaltamenti, impatti laterali o impatti posteriori almeno che l'urto non comporti una decelerazione frontale sufficiente).
- I pretensionatori delle cinture di sicurezza sono stati progettati per attivarsi in caso di impatti laterali, semifrontali e frontali.
- Gli airbag ginocchia possono attivarsi in base alla gravità dell'impatto e alle condizioni degli passeggeri.

## Sistema di sicurezza supplementare





---

- Il design degli airbag laterali è stato progettato per gonfiarsi in caso di determinati impatti laterali. Il design degli airbag a tendina è stato progettato per gonfiarsi in caso di urti con impatto laterale e quando il sensore di ribaltamento rileva una certa probabilità di ribaltamento. Gli airbag laterali e gli airbag a tendina potrebbero attivarsi anche in altri tipi di urto se il veicolo subisce un movimento o deformazione laterali sufficienti o rileva la probabilità di un ribaltamento.
- Il sistema cofano attivo è stato progettato per attivarsi in caso di impatto con un pedone a velocità comprese all'incirca tra 20 km/h e 50 km/h. Il sistema cofano attivo potrebbe attivarsi anche in caso di eventi simili a quelli di impatto con un pedone. Vedere **Protezione pedoni** (pagina 34).

# Protezione pedoni

## PRINCIPI DI FUNZIONAMENTO

### AVVERTENZE

-  Non guidare il veicolo se il cofano è stato attivato.
-  Non posizionare le mani, oggetti o dispositivi di montaggio sopra o accanto i dispositivi di sollevamento del cofano per evitare che entrino in contatto con essi in caso di attivazione. L'inosservanza di queste istruzioni può provocare gravi lesioni in caso di attivazione.
-  Non tentare di eseguire interventi di manutenzione, riparazione o modifica sui dispositivi di sollevamento del cofano. Tale comportamento potrebbe causare gravi lesioni, anche mortali. Rivolgersi appena possibile ad una concessionaria autorizzata.
-  Non tentare di eseguire interventi di manutenzione, riparazione o modifica sulle cerniere del cofano. Tale comportamento potrebbe comprometterne il sistema cofano attivo. Rivolgersi appena possibile ad una concessionaria autorizzata.
-  Se il sistema di cofano attivo viene attivato, non funzionerà più. Il sistema cofano attivo, incluso cofano, cerniere, dispositivi di sollevamento, sistema paraurti e sensori d'urto deve essere sottoposto a ispezione e manutenzione da parte di una concessionaria autorizzata.

### AVVERTENZE

-  La modifica o l'aggiunta di equipaggiamento sull'estremità anteriore del veicolo (inclusi cofano, sistema paraurti, telaio, struttura carrozzeria anteriore, ganci di traino e perni cofano) potrebbe influire sulla prestazione del sistema cofano attivo, aumentando il rischio di lesioni personali. Non modificare né aggiungere equipaggiamento sull'estremità anteriore del veicolo.

Il veicolo è dotato di un sistema avanzato di protezione pedoni che si attiva in caso di urto contro un pedone. Il paraurti è realizzato in materiale che assorbe l'energia e i sensori possono rilevare l'urto contro un pedone e attivare un sistema cofano attivo.

### Sistema cofano attivo



E94698

Il sistema rilascia le cerniere del cofano e solleva l'estremità posteriore del cofano di circa 100 mm. Ciò aumenta lo spazio vuoto tra il cofano e i componenti all'interno del vano motore per offrire ammortizzamento aggiuntivo in caso di contatto di un pedone con il cofano.

# Protezione pedoni

Il sistema cofano attivo è composto da:

- Cofano.
- Cerniere del cofano.
- Dispositivi di sollevamento del cofano accanto alle cerniere del cofano.
- Sensori d'urto e sistema di monitoraggio con indicatore stato di pronto. Vedere **Sensori di urto e indicatore airbag** (pagina 31).
- Etichette di avvertenza sistema cofano attivo posizionate sotto il cofano, accanto ai dispositivi di sollevamento per indicarne la posizione al personale di assistenza ed emergenza.



E199514

Queste etichette mostrano la posizione dei dispositivi di sollevamento del cofano al personale di assistenza ed emergenza.

Il sistema cofano attivo è abilitato solo quando l'accensione è inserita e il veicolo procede a velocità comprese tra 20 km/h e 50 km/h.

## Dopo l'attivazione

Dopo che un impatto attiva un sistema cofano attivo, questo viene sollevato e resta fissato al veicolo dalle cerniere e dal meccanismo di chiusura del cofano. Il veicolo non deve essere guidato dopo che il cofano è stato attivato. Se il sistema cofano attivo è stato attivato, arrestare il veicolo in posizione sicura non appena possibile e trasportare il veicolo alla concessionaria autorizzata più vicina.



Se la spia stato di pronto emette luce fissa, il veicolo deve essere trasportato alla concessionaria autorizzata più vicina.

Il cofano può essere aperto utilizzando il meccanismo di chiusura dopo che il cofano attivo è stato attivato. Assicurarsi che il cofano sia chiuso saldamente prima di trasportare il veicolo alla concessionaria autorizzata più vicina.

## Sistema di monitoraggio cofano attivo

Il sistema cofano attivo non richiede manutenzione periodica.



Se viene rilevato un guasto nel sistema, il sistema di monitoraggio attiva la spia stato di pronto nel quadro strumenti.

## Se la spia stato di pronto è illuminata, procedere come segue:

Non tentare di riparare in alcun modo il sistema. Portare immediatamente il veicolo a una concessionaria autorizzata.

Se il sistema cofano attivo si attiva, è necessario sostituire le parti seguenti:

- Cofano.
- Cerniere del cofano.
- Dispositivi di sollevamento del cofano.

Le seguenti parti dovranno essere ispezionate da una concessionaria autorizzata e sostituite, se necessario:

- Sensori d'urto.
- Paraurti e materiale di assorbimento energia.

## Smaltimento dei dispositivi di sollevamento del cofano

Rivolgersi appena possibile ad una concessionaria autorizzata. I dispositivi di sollevamento del cofano devono essere smaltiti da personale qualificato.

# Chiavi e telecomandi

## INFORMAZIONI GENERALI SULLE FREQUENZE RADIO

**Nota:** *Variazioni e modifiche non espressamente approvate dall'organismo responsabile della conformità potrebbero annullare il diritto dell'utente di utilizzare l'equipaggiamento.*

La distanza tra il trasmettitore e il veicolo è di circa 10 m.

Una riduzione del raggio operativo potrebbe essere causata da:

- condizioni climatiche
- vicinanza ad antenne radio
- presenza di strutture attorno al veicolo
- altri veicoli parcheggiati vicino al vostro veicolo.

La frequenza radio utilizzata dal telecomando potrebbe essere usata anche da altri dispositivi di trasmissione radio, ad esempio radio amatoriali, apparecchiature medicali, cuffie senza fili, telecomandi wireless, cellulari, caricabatterie e impianti di allarme. Se sono presenti interferenze sulle frequenze, non sarà possibile utilizzare il telecomando. È possibile bloccare e sbloccare le portiere con la chiave.

**Nota:** *Accertarsi che le portiere del veicolo siano bloccate, prima di abbandonare il veicolo.*

**Nota:** *All'interno del raggio operativo, il telecomando potrebbe entrare in funzione nel caso in cui venisse premuto inavvertitamente un qualsiasi pulsante.*

**Nota:** *Il telecomando contiene componenti elettrici sensibili. L'esposizione all'umidità o eventuali urti possono provocare danni permanenti.*

## TELECOMANDO

### Chiave di accesso intelligente



E186183

Le chiavi di accesso intelligenti azionano le serrature elettriche. La chiave deve essere nel veicolo per poter usare il sistema di avvio a pulsante.

### Gambo della chiave estraibile

La chiave di accesso intelligente contiene anche un gambo chiave estraibile che può essere usato per sbloccare il veicolo.



E151796

Far scorrere la sezione di sbloccaggio sul retro del telecomando e girare il coperchio su se stesso per aprirlo al fine di accedere al gambo della chiave.



# Chiavi e telecomandi



E151795

**Nota:** Le chiavi del veicolo sono dotate di un'etichetta di sicurezza che fornisce informazioni importanti sulla duplicazione chiave. Conservare l'etichetta in un luogo sicuro per un riferimento futuro.

## Uso del gambo chiave

Il cilindretto chiave si trova sotto a un coperchietto sulla maniglia della portiera lato guida.

Per rimuovere il coperchietto:

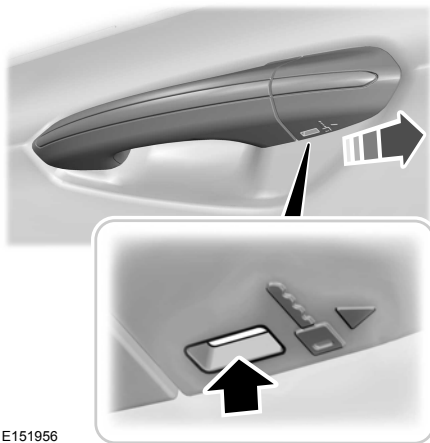

E151956

1. Inserire il gambo della chiave nella fessura sulla parte inferiore della maniglia e premere verso l'alto.

2. Continuando a premere verso l'alto, spostare il coperchietto verso la parte posteriore per sganciarlo. Rimuovere con cautela la chiave mentre si esegue tale operazione.

Per montare il coperchietto:



E151957

1. Posizionare il coperchietto appena in avanti rispetto al cilindretto chiave.
2. Applicando una pressione sul coperchietto, sposterlo in avanti finché non si blocca in posizione. Potrebbe essere percepito uno scatto quando si innesta in posizione.

Assicurarsi di aver montato correttamente il coperchietto, cercando di spostarlo indietro.

## Sostituzione della batteria del telecomando

**Nota:** Attenersi ai regolamenti locali per lo smaltimento delle batterie dei trasmettitori.

**Nota:** Non pulire il grasso sui terminali della batteria o sulla superficie posteriore della scheda circuiti.

**Nota:** La sostituzione della batteria non cancella la chiave programmata dal veicolo. Il trasmettitore continuerà a funzionare normalmente.

# Chiavi e telecomandi

Quando la batteria del telecomando è quasi scarica, sul display informazioni appare un messaggio. Vedere **Messaggi di informazioni** (pagina 86).

## Chiave di accesso intelligente

Il telecomando è dotato di due pile a bottone al litio da tre volt CR2025 o simili.



E151796

1. Far scorrere la sezione di sbloccaggio sul retro del telecomando e girare il coperchio su se stesso.



E153890

2. Inserire una moneta nella fessura e girare per separare l'alloggiamento.

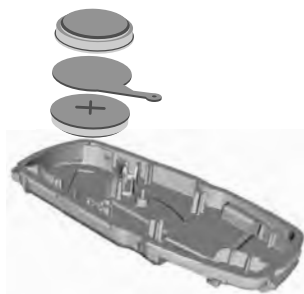

E176226

3. Rimuovere le pile.
4. Montare delle nuove pile con il rispettivo simbolo + rivolto uno verso l'altro.

**Nota:** Assicurarsi di sostituire l'etichetta tra le due pile.

5. Rimontare il coperchio pile.

## SOSTITUZIONE DI UNA CHIAVE O TELECOMANDO PERSI

È possibile acquistare chiavi o telecomandi sostitutivi presso i concessionari autorizzati. Le concessionarie autorizzate sono in grado di programmare i telecomandi del veicolo. Vedere **Sostituzione di una chiave o telecomando persi** (pagina 38).

Per riprogrammare il sistema antifurto passivo, rivolgersi ad una concessionaria autorizzata.

## PRINCIPI DI FUNZIONAMENTO

MyKey consente di programmare le chiavi con modalità di guida limitate al fine di favorire le buone abitudini di guida. Suddette modalità limitate consentono di attivare tutte le chiavi programmate nel veicolo ad eccezione di una.

Eventuali chiavi che non sono state programmate vengono definite chiavi amministratore. Queste possono essere utilizzate per:

- Creare una MyKey.
- Programmare le impostazioni di MyKey configurabili.
- Cancellare tutte le funzioni MyKey.

Dopo aver programmato una MyKey, è possibile accedere alle seguenti informazioni servendosi del display informazioni:

- Quante sono le chiavi amministratore e le MyKey che sono programmate per il veicolo.
- Distanza totale che il veicolo ha percorso con una MyKey.

**Nota:** *Tutte le MyKey sono programmate con le stesse impostazioni. Non è possibile programmarle singolarmente.*

**Nota:** *Per i veicoli dotati di un accesso intelligente con avviamento a pulsante, quando sono presenti sia una MyKey che una chiavetta elettronica di accesso amministratore, la chiavetta elettronica amministratore sarà riconosciuta dal veicolo per l'avviamento del motore quando si inserisce l'accensione.*

## Impostazioni di MyKey non configurabili

Le seguenti impostazioni non possono essere modificate da un utente chiave amministratore:

- Cicalino cinture di sicurezza Belt-Minder®. Non è possibile disabilitare questa funzione. Il sistema audio si silenzia quando le cinture di sicurezza dei passeggeri dei sedili anteriori non sono allacciate.
- Avviso anticipato di livello carburante basso. L'avviso di livello carburante basso si attiva con anticipo in modo da dare all'utente MyKey più tempo per eseguire il rifornimento.
- Eventuali funzioni assistenza al conducente, se in dotazione sul veicolo, sono mantenute sullo stato di inserito in modo permanente: assistente di parcheggio posteriore, sistema di monitoraggio punti ciechi, Cross Traffic Alert, avviso di deviazione dalla corsia, sistema di avviso collisione e navigatore.
- La modalità Circuito è limitata, se il veicolo è dotato di tale funzionalità.

## Impostazioni configurabili

Con una chiave amministratore, è possibile configurare alcune impostazioni MyKey quando si crea una MyKey per la prima volta e prima di eseguire un ciclo di accensione e spegnimento completo della chiave o prima di riavviare il veicolo. Le impostazioni possono essere modificate successivamente tramite la chiave amministratore.

- È possibile impostare un limite di velocità del veicolo. Quando il veicolo raggiunge la velocità impostata, sul display compaiono le relative indicazioni seguite da una segnalazione acustica. Non è possibile annullare la velocità impostata premendo completamente il pedale dell'acceleratore o impostando il controllo di crociera.

## PERICOLO



Non impostare il limite di velocità massima di MyKey su un limite che non consente al conducente di mantenere una velocità di sicurezza in base ai limiti di velocità stradali prescritti e alle condizioni stradali vigenti. Il conducente è sempre direttamente responsabile di guidare rispettando le normative di circolazione del paese interessato e le condizioni stradali vigenti. L'inosservanza di tali norme può causare incidenti o lesioni personali.

- È possibile impostare più promemoria della velocità veicolo. Un volta selezionata una velocità, sarà visualizzata sul display e seguita da un segnale acustico quando si supera la velocità veicolo preselezionata.
- Volume massimo del sistema audio del 45%. Quando si cerca di superare il volume limite, sul display compare un messaggio di avviso. Inoltre, sarà disattivato il controllo del volume automatico di compensazione o il controllo del volume automatico in base alla velocità.
- Impostazione sempre acceso. Quando tale funzione è selezionata, non sarà possibile disinserire il controllo della trazione, la funzione Servizio di emergenza e la funzione "Non disturbare" (se il veicolo è dotato di tali funzioni); inoltre per gli utenti MyKey non sarà disponibile la modalità Sport.

## CREAZIONE DI UNA MYKEY

Utilizzare il display informazioni per creare una MyKey:

1. Inserire la chiave che si desidera programmare nel blocchetto di accensione. Nei veicoli dotati di sistema con avviamento a pulsante, posizionare il telecomando nel foro di backup. La posizione del foro di backup è riportata in un altro capitolo. Vedere **Avviamento di un motore a benzina** (pagina 113).
2. Inserire l'accensione.
3. Accedere al menu principale utilizzando i comandi del display informazioni. Utilizzare i tasti freccia per accedere alle seguenti selezioni menu:

Messaggio	Intervento e descrizione
Impostazioni	Premere il tasto <b>OK</b> oppure il tasto freccia destro.
MyKey	Premere il tasto <b>OK</b> oppure il tasto freccia destro.
Crea MyKey	Premere il tasto <b>OK</b> oppure il tasto freccia destro.

Quando il sistema lo richiede agire sul tasto **OK** finché compare il messaggio di richiesta etichettatura della chiave come chiave MyKey. La chiave sarà limitata all'avviamento successivo.

Creazione chiave MyKey completata. Ricordarsi di etichettarla in maniera da distinguerla dalle chiavi amministratore.

È inoltre possibile programmare le impostazioni configurabili per la chiave/le chiavi. Vedere

### **Programmazione/Modifica impostazioni configurabili.**

### **Programmazione/Modifica impostazioni configurabili**

Accedere alle impostazioni configurabili MyKey tramite il display frontale.

1. Inserire l'accensione usando una chiave amministratore o il telecomando.
2. Accedere al menu principale utilizzando i comandi del display informazioni. Utilizzare i tasti freccia per accedere alle seguenti selezioni menu:

Messaggio	Intervento e descrizione
Impostaz.	Premere il tasto <b>OK</b> oppure il tasto freccia destro.
MyKey	Premere il tasto <b>OK</b> oppure il tasto freccia destro.

**Nota:** Si può annullare o cambiare le impostazioni MyKey in qualunque momento durante lo stesso ciclo chiave di creazione della chiave MyKey. Una volta spento il veicolo, è tuttavia necessaria una chiave amministratore per modificare o cancellare le impostazioni MyKey.

### **CANCELLAZIONE DI TUTTE LE MYKEYS**

È possibile cancellare o modificare le impostazioni delle MyKey usando il comando del display informazioni sul volante. Vedere **Display informazioni** (pagina 78).

Inserire l'accensione usando una chiave amministratore o il telecomando.

# MyKey™

---

**Per cancellare tutte le MyKey di tutte le impostazioni MyKey, premere il tasto freccia sinistro per accedere al menu principale e scorrere fino a:**

<b>Messaggio</b>	<b>Intervento e descrizione</b>
Impostazioni	Premere il tasto <b>OK</b> .
MyKey	Premere il tasto <b>OK</b> .
Annulla MyKey	Premere e mantenere premuto il tasto <b>OK</b> finché compare il seguente messaggio.
Tutte MyKeys annullate	

**Nota:** *Cancellando tutte le Mykey, si rimuovono tutte le restrizioni e si reimpostano tutte le Mykey sullo stato chiave amministratore originale.*

## CONTROLLO DELLO STATO DEL SISTEMA MYKEY

Le informazioni sulla/e MyKey

programmata/e sono disponibili usando il comando del display informazioni sul volante. Vedere **Display informazioni** (pagina 78).

**Per informazioni sulla/e MyKey programmata/e, premere il tasto freccia sinistra per accedere al menu principale e scorrere fino a:**

Messaggio	Denominazione
Impostazioni	Premere il tasto <b>OK</b> .
MyKey	Premere il tasto <b>OK</b> .
<b>Selezionare una delle seguenti operazioni:</b>	
Dista. MyKey	Con MyKey il sistema traccia la distanza. Il solo modo per annullare la distanza accumulata è quello di eliminare le MyKey mediante la chiave amministratore. In mancanza di accumulo della distanza percorsa attesa, l'utente previsto non sta usando MyKey, oppure un utente chiave amministratore ha annullato e poi ricreato una MyKey di recente.
{0} MyKey	Indica il numero di chiavi MyKey programmate per il veicolo. Questa funzione serve a rilevare quante chiavi MyKey esistono per il veicolo specifico e per determinare quando una chiave MyKey è stata eliminata.
{0} Chiavi amministrat.	Indica quante sono le chiavi amministratore programmate per il veicolo. Utilizzare questa funzione per determinare il numero di chiavi illimitate disponibili per il proprio veicolo e se è stata programmata una MyKey supplementare.

## UTILIZZO DI MYKEY CON SISTEMI DI AVVIAMENTO REMOTO

MyKey non è compatibile coi sistemi di

avviamento a distanza non omologati Ford, disponibili in commercio. Se si desidera installare un sistema di avviamento a distanza, rivolgersi ad una Concessionaria autorizzata per un sistema omologato Ford.

## RISOLUZIONE DEI PROBLEMI MYKEY

Condizione	Possibili cause
Impossibile creare una MyKey.	<ul style="list-style-type: none"> <li>• La chiave o il trasmettitore utilizzati per avviare il veicolo non possiedono privilegi amministratore.</li> <li>• La chiave o il trasmettitore utilizzati per avviare il veicolo è l'unica chiave amministratore (deve sempre esserci minimo una chiave amministratore).</li> <li>• Veicoli con avvio senza chiave: il trasmettitore per avvio senza chiave non si trova nel foro di backup. Vedere <b>Avviamento del motore</b> (pagina 112).</li> <li>• Il sistema antifurto passivo SecuriLock è disattivato.</li> </ul>
Impossibile programmare le impostazioni configurabili.	<ul style="list-style-type: none"> <li>• La chiave o il trasmettitore utilizzati per avviare il veicolo non possiedono privilegi amministratore.</li> <li>• Non è stata creata alcuna MyKey. Vedere <b>Creazione di una MyKey</b> (pagina 40).</li> </ul>
Impossibile cancellare le MyKey.	<ul style="list-style-type: none"> <li>• La chiave o il trasmettitore utilizzati per avviare il veicolo non possiedono privilegi amministratore.</li> <li>• Non è stata creata alcuna MyKey. Vedere <b>Creazione di una MyKey</b> (pagina 40).</li> </ul>
Ho perso l'unica chiave amministratore.	Acquistare una nuova chiave dalla concessionaria autorizzata.



# MyKey™

<b>Condizione</b>	<b>Possibili cause</b>
Ho perso una chiave.	Rivolgersi a una concessionaria autorizzata.
Le distanze MyKey non si accumulano.	<ul style="list-style-type: none"><li>• L'utente MyKey non sta utilizzando la MyKey.</li><li>• Un responsabile chiave amministratore ha cancellato le MyKey e ha creato nuove MyKey.</li><li>• Il sistema delle chiavi è stato azzerato.</li></ul>
Nessuna funzione MyKey disponibile con il trasmettitore per accesso senza chiave.	<ul style="list-style-type: none"><li>• All'avvio del veicolo è presente un trasmettitore amministratore.</li><li>• Non è stata creata alcuna MyKey. Vedere <b>Creazione di una MyKey</b> (pagina 40).</li></ul>

# Serrature

## BLOCCO E SBLOCCO

È possibile usare il comando chiusura portiere elettrica o il telecomando per bloccare e sbloccare il veicolo.

### Serrature portiera centralizzate

Il comando serratura portiera elettrica si trova sui pannelli portiera anteriore lato guida e passeggero.



E180791

- A Sbloccato.
- B Bloccato.

### Spia serratura portiera

Si illumina un LED su ciascun rivestimento finestrino portiera quando si blocca una portiera. Rimane acceso per massimo 10 minuti dopo il disinserimento dell'accensione.

### Blocco interruttore serratura portiera

Quando si blocca elettronicamente il veicolo, l'interruttore chiusura portiere elettrica smette di funzionare dopo 20 secondi. È necessario sbloccare il veicolo con il telecomando oppure inserire l'accensione per ripristinare il funzionamento di tali interruttori. È possibile attivare o disattivare tale funzione sul display informazioni. Vedere (pagina 78).

## TELECOMANDO

Il telecomando può essere utilizzato in qualsiasi momento.

**Nota:** Il tasto di apertura bagagliaio funziona solo quando la velocità del veicolo è inferiore a 8 km/h.

### Sbloccaggio delle porte.



Premere il tasto per sbloccare tutte le portiere. Gli indicatori di direzione lampeggiano.

**Nota:** Se il telecomando non funziona, è possibile sbloccare la portiera lato guida con la chiave.

**Nota:** Quando si lascia il veicolo incustodito per diverse settimane, il telecomando si disattiva. Occorre sbloccare il veicolo e avviare il motore con la chiave. Il telecomando sarà riabilitato sbloccando e avviando il veicolo una volta.

### Riprogrammazione della funzione di sbloccaggio

È possibile riprogrammare la funzione di sbloccaggio in modo che si sblocchi solo la portiera lato guida.

Premere e mantenere premuti entrambi i tasti di bloccaggio e sbloccaggio sul telecomando per tre secondi per passare alla modalità sbloccaggio tutte portiere o alla modalità sbloccaggio portiera lato guida. Gli indicatori di direzione lampeggeranno due volte per segnalare un cambio nella modalità di sbloccaggio. La modalità sbloccaggio portiera lato guida sblocca solo la portiera lato guida se si preme il tasto di sbloccaggio una volta. La modalità sbloccaggio tutte le portiere sblocca tutte le portiere solo se si preme il tasto di sbloccaggio una volta. Tale modalità di sbloccaggio vale anche per il telecomando. È possibile inoltre passare da una modalità di sbloccaggio all'altra usando il display informazioni. Vedere (pagina 78).

# Serrature

## Bloccaggio delle portiere



Premere il tasto per bloccare tutte le portiere. Gli indicatori di direzione lampeggiano.

**Nota:** Se una portiera qualsiasi o il bagagliaio è aperta/o oppure se il cofano di veicoli dotati di allarme antifurto o avvio remoto è aperto, gli indicatori di direzione non lampeggeranno.

## Chiusura a doppia sicurezza delle portiere

### PERICOLO



Non utilizzare la chiusura a doppia sicurezza quando all'interno del veicolo sono presenti persone o animali. Le portiere non possono essere sbloccate o aperte dall'interno se sono state bloccate con la funzione di chiusura a doppia sicurezza.

La chiusura a doppia sicurezza è una funzione di protezione antifurto che impedisce l'apertura delle portiere dell'interno del veicolo. Tale chiusura funziona solo se tutte le portiere sono perfettamente chiuse.



Premere il tasto due volte entro tre secondi.

## Ribloccaggio automatico

Le portiere si ribloccano automaticamente se entro 45 secondi dallo sbloccaggio delle portiere con il telecomando non si apre nessuna portiera. Le serrature delle portiere e l'antifurto ritorneranno sullo stato precedentemente impostato. È possibile attivare o disattivare tale funzione sul display informazioni. Vedere (pagina 78).

## Bloccaggio e sbloccaggio delle portiere dall'interno

Usare il comando serratura portiera elettrica ubicato sui pannelli portiera anteriore lato guida e passeggero.

## Bloccaggio e sbloccaggio delle portiere con la chiave meccanica

### Bloccaggio delle portiere



E180643

Se la funzione di chiusura centralizzata non funziona, bloccare le portiere singolarmente utilizzando la chiave nella posizione riportata in figura.

### Lato sinistro

Girare in senso orario per bloccare.

### Lato destro

Girare in senso antiorario per bloccare.

# Serrature

## Sbloccaggio delle porte.

Se la chiusura centralizzata non funziona, è possibile sbloccare la portiera lato guida e successivamente sbloccare tutte le altre portiere singolarmente tirando le maniglie interne delle portiere.

**Nota:** Se le portiere sono state sbloccate tramite questo metodo, è necessario bloccarle singolarmente fino a quando la funzione di chiusura centralizzata torna a funzionare.

## Sbloccaggio del bagagliaio (solo decapottabile)

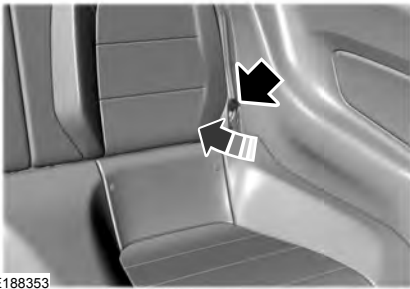

E188353

Se il cofano elettrico del bagagliaio non funziona perché la batteria è scarica, eseguire le seguenti azioni:

1. Spostare il cuscino dello schienale sedile posteriore sinistro.
2. Inserire il gambo della chiave nella fessura chiave.
3. Ruotare la chiave per sganciare il bagagliaio.

## Apertura del bagagliaio

### Dall'interno del veicolo



E188015

Premere il tasto sul cruscotto per aprire il bagagliaio.

### Dall'esterno del veicolo

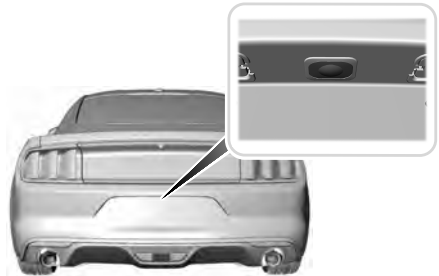

E175208

Premere il tasto di sbloccaggio sopra la targa per sganciare il bagagliaio. Il veicolo deve essere sbloccato oppure deve essere dotato di una chiave di accesso intelligente che funziona nel raggio di 1 m dal bagagliaio.

## Apertura con il telecomando



Premere due volte entro tre secondi per aprire il bagagliaio.

# Serrature

## APERTURA CON TELECOMANDO

### Note generali

Il sistema non funziona se:

- La batteria del veicolo è scarica.
- La batteria della chiave è scarica.
- Le frequenze della chiave passiva sono bloccate.

**Nota:** Se il sistema non funziona, utilizzare la chiave meccanica per bloccare e sbloccare il veicolo. Vedere **Telecomando** (pagina 36).

Il sistema consente di sbloccare, utilizzare e bloccare il veicolo senza utilizzare la chiave o il telecomando.

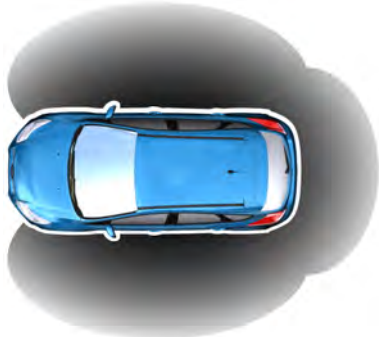

E78276

Il bloccaggio o lo sbloccaggio passivo delle portiere richiede la presenza di una chiave elettronica valida in una delle tre aree di rilevamento esterne. Queste si trovano a circa 1,5 m dalle maniglie delle portiere anteriori e del bagagliaio.

**Nota:** Il sistema potrebbe non funzionare se la chiave passiva è vicina ad oggetti metallici o dispositivi elettronici, come ad esempio chiavi o un telefono cellulare.

## Chiave passiva

Il veicolo può essere bloccato e sbloccato tramite la chiave passiva. È inoltre possibile usare la chiave passiva come telecomando per bloccare e sbloccare il veicolo. Vedere **Blocco e sblocco** (pagina 46).

## Blocco del veicolo

**Nota:** Il veicolo non si blocca automaticamente. Se non si tocca un sensore di bloccaggio, il veicolo rimarrà sbloccato.

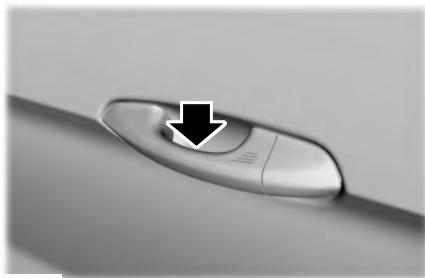

E180792

Toccare la parte superiore della maniglia della portiera per bloccare il veicolo. Vi è un breve ritardo prima che sia possibile sbloccare nuovamente il veicolo.

**Nota:** Assicurarsi che la maniglia della portiera sia sempre pulita affinché il sistema funzioni correttamente.

**Nota:** Il veicolo rimarrà bloccato per circa un secondo. Trascorso questo periodo, è possibile aprire nuovamente le portiere, a condizione che la chiave passiva si trovi all'interno del proprio campo di rilevamento.

Quando si blocca il veicolo, gli indicatori di direzione lampeggiano due volte per confermare che il veicolo è bloccato e l'allarme è inserito.

# Serrature

## Sblocco del veicolo

Per aprire la portiera tirare la maniglia esterna della portiera. Non toccare il sensore di bloccaggio sulla parte anteriore della maniglia.

**Nota:** È necessario che una chiave passiva si trovi entro l'area di rilevamento.

Quando si sblocca il veicolo, gli indicatori di direzione lampeggiano una volta per confermare che il veicolo è sbloccato e l'allarme è disinserito.

## Sblocco della sola portiera lato guida

È possibile programmare il sistema in modo che sblocchi solo la portiera lato guida. Vedere **Blocco e sblocco** (pagina 46).

Se la funzione di sbloccaggio viene riprogrammata in modo che solo la portiera lato guida venga sbloccata, si verifica quanto segue:

- Se la portiera lato guida è la prima a essere aperta, la portiera lato passeggero rimane bloccata. La portiera lato passeggero può essere sbloccata dall'interno del veicolo premendo il pulsante di sblocco situato sui pannelli delle portiere lato guida e lato passeggero. È possibile sbloccare le portiere singolarmente agendo sulla maniglia interna di tali portiere.
- Se la portiera lato passeggero è la prima a essere aperta, viene sbloccata anche la portiera lato guida.

## Bagagliaio

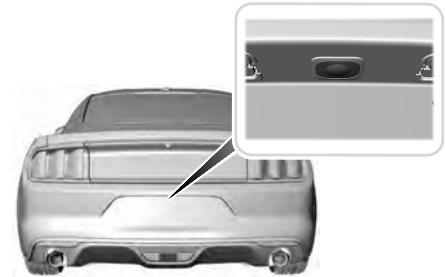

E175208

Premere il tasto di sbloccaggio esterno, nascosto sopra la targa.

**Nota:** È necessario che una chiave passiva si trovi entro l'area di rilevamento.

## Chiavi passive disabilitate

Ogni chiave passiva lasciata all'interno del veicolo quando il veicolo viene bloccato verrà disabilitata.

Non è possibile utilizzare una chiave passiva disabilitata per inserire l'accensione.

Per poterle utilizzare è necessario abilitare nuovamente tutte le chiavi passive. Per abilitare tutte le chiavi passive, sbloccare il veicolo utilizzando una chiave passiva valida. Le chiavi passive disabilitate verranno riattivate inserendo l'accensione mediante una chiave valida.

**Nota:** È ancora possibile avviare il veicolo quando la chiave passiva è nella posizione di backup. Vedere **Avviamento a distanza** (pagina 112).

# Serrature

---

## Bloccaggio e sbloccaggio delle portiere con la chiave meccanica



E151796

Far scorrere la sezione di sbloccaggio sul retro del telecomando e girare il coperchio su se stesso per aprirlo al fine di accedere al gambo della chiave. Vedere **Telecomando** (pagina 36).

**Nota:** Solo la serratura della portiera lato guida è dotata di cilindretto serratura.

## SISTEMA ANTIFURTO PASSIVO

### Principi di funzionamento

Il sistema impedisce di avviare il motore con una chiave non codificata correttamente.

**Nota:** *non lasciare le chiavi codificate correttamente nel veicolo. Bloccare sempre tutte le portiere e portare con sé le chiavi quando si lascia il veicolo.*

### Chiavi codificate

In caso di smarrimento di una chiave, è possibile riceverne una di ricambio presso la Concessionaria autorizzata. Se possibile, indicare il numero della chiave indicato sulla targhetta fornita assieme alle chiavi originali. È anche possibile ottenere altre chiavi supplementari, rivolgendosi ad una Concessionaria autorizzata.

**Nota:** *Fare cancellare e ricodificare tutte le chiavi restanti in caso di smarrimento. Far codificare le chiavi di ricambio insieme a quelle restanti, già codificate. Per ulteriori informazioni, rivolgersi ad una Concessionaria Autorizzata.*

**Nota:** *Non coprire le chiavi con oggetti metallici. Questo potrebbe impedire al ricevitore di riconoscere una chiave codificata.*

### Inserimento dell'immobilizzatore motore

Dopo aver disinserito l'accensione, l'immobilizzatore del motore si attiverà automaticamente dopo un breve periodo di tempo.

### Disinserimento dell'immobilizzatore motore

Inserendo l'accensione e utilizzando una chiave codificata correttamente, l'immobilizzatore del motore si disattiverà in maniera automatica.

Se non fosse possibile avviare il veicolo utilizzando una chiave codificata correttamente, far controllare il veicolo da una concessionaria autorizzata.

## ALLARME ANTIFURTO - VEICOLI CON: ALLARME PERIMETRALE

L'allarme perimetrale è un deterrente contro l'accesso non autorizzato al veicolo attraverso le portiere e il cofano. Esso inoltre protegge l'unità audio.

Se l'antifurto si attiva, l'avvisatore acustico dell'antifurto suona e le luci di emergenza del veicolo lampeggiano.

In caso di potenziale problema di allarme del veicolo, portare tutti i telecomandi presso un concessionario autorizzato.

### Inserimento dell'antifurto

Per attivare l'allarme, bloccare il veicolo. Vedere **Serrature** (pagina 46).

### Disinserimento dell'antifurto

Disabilitare e silenziare l'allarme sbloccando le portiere e avviando il veicolo o sbloccando le portiere con il telecomando.

**Nota:** *Per l'apertura senza chiavi è necessario che una chiave elettronica valida sia situata entro l'area di rilevamento di quella stessa portiera. Vedere **Apertura con telecomando** (pagina 49).*



## ALLARME ANTIFURTO - VEICOLI CON: SENSORE INTERNO

### Sistema di allarme

#### PERICOLO



Non attivare l'allarme con protezione completa se all'interno del veicolo sono presenti persone, animali o altri oggetti in movimento.

### Allarme perimetrale

L'allarme perimetrale è un deterrente contro l'accesso non autorizzato al veicolo attraverso le portiere e il cofano. Esso inoltre protegge l'unità audio.

### Sensori interni

I sensori gruppo luci abitacolo si trovano nella consolle sul padiglione.

**Nota:** *Non coprire i sensori delle luci abitacolo.*

I sensori agiscono da deterrente contro l'intrusione non autorizzata rilevando qualsiasi movimento all'interno del veicolo.

### Attivazione dell'allarme

Una volta inserito, l'antifurto si attiva in qualsiasi dei seguenti casi:

- Se qualcuno apre una portiera, il portellone o il cofano senza una chiave valida o il telecomando.
- Se qualcuno rimuove l'unità audio o il sistema di navigazione.

- Se si avvia il veicolo senza una chiave correttamente codificata.
- Se i sensori interni rilevano un movimento all'interno del veicolo.

Se l'antifurto si attiva, l'avvisatore acustico dell'antifurto suona per 30 secondi e i lampeggiatori del veicolo lampeggiano per cinque minuti.

Qualsiasi ulteriore tentativo di compiere quanto indicato sopra provocherà nuovamente l'attivazione dell'antifurto.

### Protezione completa o ridotta

#### Protezione totale

La protezione completa è l'impostazione standard.

Quando è impostata la protezione completa, i sensori interni si attivano quando l'antifurto viene inserito.

#### Protezione ridotta

Quando è impostata la protezione ridotta, i sensori interni rimangono disattivati quando l'antifurto viene inserito.

#### Selezione della protezione completa o ridotta

La protezione completa o ridotta possono essere selezionate mediante il display informazioni. Vedere **Informazioni generali** (pagina 78).

#### Chiedi all'abbandono del veicolo (se in dotazione)

Il display informazioni può essere impostato per chiedere al conducente quale livello di protezione desidera impostare ogni volta che lascia il veicolo.

# Sicurezza

Utilizzando i comandi del display informazioni, scorrere fino a:

Messaggio	Intervento e descrizione
Impostazioni	Premere il tasto <b>OK</b> .
Impost. veicolo	Premere il tasto <b>OK</b> .
Allarme	Premere il tasto <b>OK</b> .
Chiedi all'uscita	Premere il tasto <b>OK</b> .
Protez. parziale	Appare sul display informazioni al disinserimento dell'accensione. Se si desidera inserire l'antifurto con la funzione di protezione ridotta, premere il tasto <b>OK</b> quando compare questo messaggio. Se si desidera attivare l'allarme con protezione completa, lasciare il veicolo senza premere il tasto <b>OK</b> .

**Nota:** Selezionando la funzione protezione ridotta, l'antifurto non viene impostato in modo permanente su protezione ridotta. La funzione di protezione parziale viene impostata solo per il ciclo di bloccaggio corrente.

## Inserimento dell'antifurto

Per attivare l'allarme, bloccare il veicolo. Vedere **Serrature** (pagina 46).

## Disinserimento dell'antifurto

Disabilitare e silenziare l'allarme sbloccando le portiere e avviando il veicolo o sbloccando le portiere con il telecomando.

**Nota:** Per l'apertura senza chiavi è necessario che una chiave elettronica valida sia situata entro l'area di rilevamento di quella stessa portiera. Vedere **Apertura con telecomando** (pagina 49).

## ALLARME ANTIFURTO - VEICOLI CON: BATTERIA INTEGRALE

### Sistema di allarme

#### PERICOLO



Non attivare l'allarme con protezione completa se all'interno del veicolo sono presenti persone, animali o altri oggetti in movimento.

### Allarme perimetrale

L'allarme perimetrale è un deterrente contro l'accesso non autorizzato al veicolo attraverso le portiere e il cofano.

### Sensori interni

I sensori gruppo luci abitacolo si trovano nella consolle sul padiglione.

# Sicurezza

**Nota:** Non coprire i sensori delle luci abitacolo.

I sensori agiscono come deterrente contro l'intrusione non autorizzata, rilevando qualsiasi movimento all'interno del veicolo.

## Avvisatore acustico con batteria di riserva

La sirena di backup della batteria è un sistema di allarme supplementare che attiva una sirena, se la batteria del veicolo oppure la sirena di backup della batteria è scollegata. Quando il veicolo viene chiuso il sistema si attiva. La sirena è dotata di una propria batteria di alimentazione ed entra in funzione quando si scollega la batteria del veicolo o la batteria secondaria della sirena stessa.

## Attivazione dell'allarme

Una volta inserito, l'antifurto si attiva in qualsiasi dei seguenti casi:

- Se qualcuno apre una portiera, il portellone o il cofano senza una chiave valida o il telecomando.
- Se qualcuno rimuove il sistema audio o di navigazione.
- Se si avvia il veicolo senza una chiave correttamente codificata.
- Se i sensori interni rilevano un movimento all'interno del veicolo.
- Sui veicoli dotati di sirena con batteria di riserva, quando si scollega la batteria del veicolo o la batteria di alimentazione della sirena stessa.

Se l'antifurto si attiva, l'avvisatore acustico dell'antifurto suona per 30 secondi e i lampeggiatori del veicolo lampeggiano per cinque minuti.

Qualsiasi ulteriore tentativo di compiere quanto indicato sopra provocherà di nuovo l'attivazione dell'antifurto.

## Protezione completa o ridotta

### Protezione totale

La protezione completa è l'impostazione standard.

Quando è impostata la protezione completa, i sensori interni si attivano quando l'antifurto viene inserito.

### Protezione ridotta

Quando è impostata la protezione ridotta, i sensori interni rimangono disattivati quando l'antifurto viene inserito.

### Selezione della protezione completa o ridotta

La protezione completa o ridotta possono essere selezionate mediante il display informazioni. Vedere **Informazioni generali** (pagina 78).

### Chiedi all'abbandono del veicolo (se in dotazione)

Il display informazioni può essere impostato per chiedere al conducente quale livello di protezione desidera impostare ogni volta che lascia il veicolo.

## Utilizzando i comandi del display informazioni, scorrere fino a:

Messaggio	Intervento e descrizione
Impostazioni	Premere il tasto <b>OK</b> .
Impost. veicolo	Premere il tasto <b>OK</b> .
Allarme	Premere il tasto <b>OK</b> .

# Sicurezza

Messaggio	Intervento e descrizione
Chiedi all'uscita	Premere il tasto <b>OK</b> .
Protez. parziale	Appare sul display informazioni al disinserimento dell'accensione. Se si desidera inserire l'antifurto con la funzione di protezione ridotta, premere il tasto <b>OK</b> quando compare questo messaggio. Se si desidera attivare l'allarme con protezione completa, lasciare il veicolo senza premere il tasto <b>OK</b> .

**Nota:** Selezionando la funzione protezione ridotta, l'antifurto non viene impostato in modo permanente su protezione ridotta. La funzione di protezione parziale viene impostata solo per il ciclo di bloccaggio corrente.

## Inserimento dell'antifurto

Per attivare l'allarme, bloccare il veicolo.  
Vedere **Serrature** (pagina 46).

## Disinserimento dell'antifurto

**Nota:** Per l'apertura senza chiavi è necessario che una chiave elettronica valida sia situata entro l'area di rilevamento di quella stessa portiera. Vedere **Apertura con telecomando** (pagina 49).

## Allarme perimetrale

Disabilitare e silenziare l'allarme sbloccando le portiere e avviando il veicolo o sbloccando le portiere con il telecomando.

## Allarme di categoria uno

Disabilitare e silenziare l'allarme, sbloccando le portiere e avviando il veicolo entro 12 secondi o sbloccando le portiere o il portellone con il telecomando.

# Volante

## REGOLAZIONE DEL VOLANTE

### PERICOLO



Non regolare il volante a veicolo in movimento.

**Nota:** Controllare di essere seduti nella posizione corretta. Vedere **Posizione corretta sul sedile** (pagina 105).



E176634

1. Sbloccare il piantone dello sterzo.
2. Regolare il volante nella posizione desiderata.



E176635

3. Bloccare il piantone dello sterzo.

## COMANDO AUDIO

Con il telecomando è possibile eseguire le seguenti funzioni:

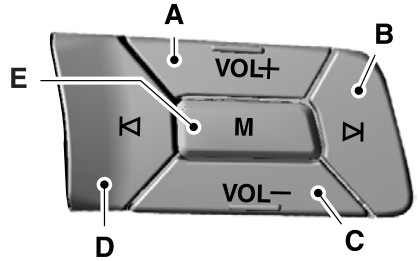

E174583

- A Aumento del volume.
- B Ricerca avanti o indietro.
- C Riduzione del volume.
- D Ricerca in giù o precedente.
- E Media.

### MEDIA

Premere ripetutamente per sfogliare le fonti audio disponibili.

### Ricerca, successivo o precedente

Premere il tasto ricerca per:

- Sintonizzare la radio sulla stazione preimpostata successiva o precedente.
- Riprodurre il brano successivo o precedente.

Premere senza rilasciare il tasto ricerca per:

- Sintonizzare la radio sulla stazione successiva o precedente nella gamma di frequenza radio selezionata.
- Ricercare o mandare avanti un brano.

# Volante

## COMANDO VOCALE

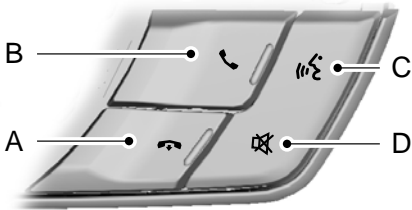

E174584

- A Fine chiamata.
- B Risposta ad una chiamata.
- C Riconoscimento vocale.
- D Silenziamento.

Vedere le informazioni SYNC.

## COMANDO DEL DISPLAY INFORMAZIONI

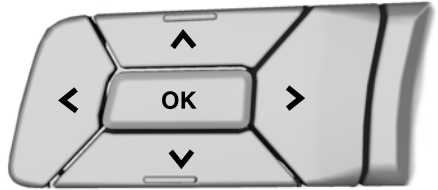

E174595

Vedere **Display informazioni** (pagina 78).

## CONTROLLO DI CROCIERA

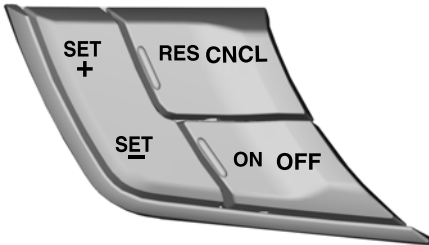

E174594

Vedere **Controllo di crociera** (pagina 145).

# Lava/tergicristalli

## TERGIPARABREZZA

**Nota:** prima di attivare il tergicristallo, sbrinare completamente il parabrezza.

**Nota:** disattivare sempre il tergivetro prima dell'ingresso nell'autolavaggio.

**Nota:** pulire il parabrezza e le spazzole non appena iniziano a lasciare strisce o sporcizia. Se il problema persiste, sostituire le spazzole.

**Nota:** non azionare il tergicristallo se il parabrezza è asciutto. Ciò potrebbe graffiare il vetro, danneggiare le spazzole o bruciare il motorino del tergicristallo. Utilizzare sempre il sistema lavaparabrezza prima di tergere il parabrezza asciutto.

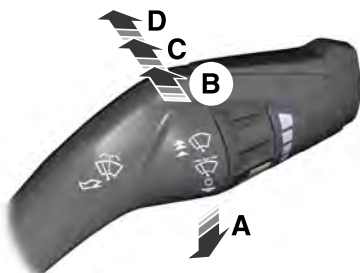

E173728

- A Passata singola
- B Funzionamento intermittente del tergicristallo
- C Movimento normale del tergicristallo
- D Funzionamento ad alta velocità

## Tergitura a intermittenza

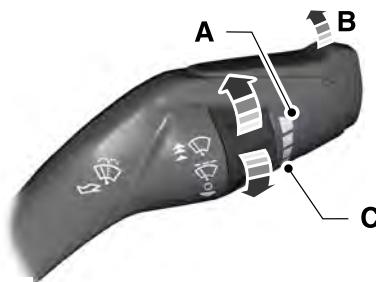

E173729

- A Movimento a brevi intervalli del tergicristallo
- B Funzionamento intermittente del tergicristallo
- C Movimento a intervalli lunghi del tergicristallo

Utilizzare l'interruttore rotante per regolare l'intervallo di tergitura intermittente.

## Tergicristallo in funzione della velocità

All'aumentare della velocità della vettura, l'intervallo di tergitura diminuirà.

## TERGICRISTALLI AUTOMATICI

La funzione è controllata dal sensore pioggia. Esso è situato in prossimità dello specchietto retrovisore interno. Il sensore pioggia rileva la quantità di umidità sul parabrezza e attiva il tergi automaticamente. Regola la velocità del tergi a seconda dell'incidenza dell'umidità rilevata sul parabrezza. È possibile attivare e disattivare tale funzione sul display informazioni. Vedere (pagina 78).

## Lava/tergicristalli

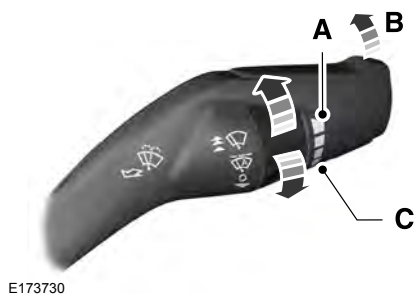

E173730

- A Sensibilità massima
- B Acceso
- C Sensibilità minima

Utilizzando il comando rotante per regolare la sensibilità del sensore pioggia. Sono disponibili sei impostazioni della sensibilità. Quando si imposta il comando su bassa sensibilità (prima posizione), i tergicristallo entrano in funzione quando è presente una grande quantità di umidità sul parabrezza. Quando si imposta il comando su alta sensibilità (sesta posizione), i tergicristallo entrano in funzione quando è presente una piccola quantità di umidità sul parabrezza.

Mantenere la parte esterna del parabrezza pulita. Il sensore pioggia è molto sensibile. Se la zona attorno allo specchietto non è pulita, i tergicristalli possono attivarsi qualora sporco, umidità o insetti cadessero sul parabrezza.

Sul bagnato o d'inverno con fondo ghiacciato, innevato o in presenza di nebbia salina, si può verificare la tergitura incostante o improvvisa o formazione di patina sul vetro. Per mantenere pulito il parabrezza attenersi a quanto indicato di seguito.

- Diminuire la sensibilità dei tergicristalli automatici per ridurre la gravità della patina.
- Regolare il tergi su velocità normale o alta velocità.
- Disinserire i tergicristalli automatici.

**Nota:** Prima di attivare il tergicristallo, sbrinare completamente il parabrezza.

**Nota:** Disattivare sempre il tergivetro prima dell'ingresso nell'autolavaggio.

**Nota:** Pulire il parabrezza e le spazzole non appena iniziano a lasciare strisce o sporcizia. Se il problema persiste, sostituire le spazzole.

**Nota:** Inserendo le luci autolamp insieme ai tergicristalli automatici, gli anabbaglianti si accenderanno in automatico quando il sensore pioggia attiva i tergicristalli a velocità normale.

### SISTEMA LAVAPARABREZZA

**Nota:** Non azionare i lavavetri quando il serbatoio lavavetri è vuoto. Ciò potrebbe causare il surriscaldamento della pompa del lavavetri.



## Lava/tergicristalli

---



E173731

Tirare leggermente la leva verso di sé per azionare i lavavetri e spruzzare il parabrezza.

# Illuminazione

## INFORMAZIONI GENERALI

### Condensa nei gruppi ottici

Le luci esterne sono fornite di sfiati per accogliere i normali cambiamenti di pressione aria.

Questo tipo di design può favorire la formazione di condensa. Quando l'aria umida entra nel gruppo ottico attraverso gli sfiati, vi è la possibilità che si formi della condensa a basse temperature. Tale condensa potrebbe causare l'appannamento dell'interno del trasparente. Durante il normale funzionamento, l'appannamento si dissolve grazie alla presenza degli sfiati.

Il tempo di eliminazione della condensa può richiedere 48 ore in assenza di pioggia.

Esempi di condensa accettabile sono:

- Presenza di leggero appannamento (senza striature, vistosi segni di gocciolamento o gocce di grosse dimensioni).
- Presenza di un appannamento leggero che interessa meno del 50% del trasparente.

Esempi di condensa non accettabile sono:

- Deposito di acqua all'interno del gruppo ottico.
- Striature, vistosi segni di gocciolamento o grosse gocce all'interno del trasparente.

Se si riscontra una condensa non accettabile, è necessario far controllare il veicolo da una concessionaria autorizzata.

## COMANDO ILLUMINAZIONE



E142449

- A Spengimento radio
- B Luci di parcheggio, luci cruscotto, luci targa e luci posteriori
- C Fari

### Abbaglianti



E162679

Spingere la leva lontano da sé per inserire gli abbaglianti.

Disinserire gli abbaglianti spingendo nuovamente la leva lontano da sé oppure tirandola verso di sé.

# Illuminazione

## Lampeggio abbaglianti



E162680

Tirare leggermente la leva verso di sé e rilasciarla per far lampeggiare gli abbaglianti.

## ILLUMINAZIONE AUTOMATICA

### PERICOLO



La modalità interruttore luci autolamp potrebbe non attivare i fari in tutte le condizioni di bassa visibilità, come ad esempio nebbia durante il giorno. Assicurarsi sempre che i fari siano impostati su AUTO o accesi, a seconda della necessità, in tutte le condizioni di bassa visibilità. L'inosservanza di tale istruzione può causare una collisione.

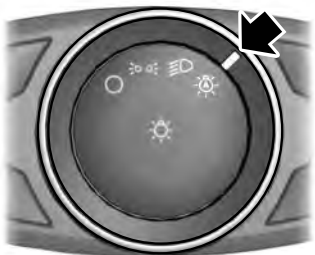

E142451

Quando il comando luci è in posizione luci autolamp, i fari si attivano automaticamente in situazioni di scarsa illuminazione o quando si attivano i tergicristalli.

Se in dotazione, anche le seguenti funzioni si attivano quando il comando luci è in posizione luci autolamp e l'utente le attiva sul display informazioni:

- Luci di marcia diurna configurabili.
- Comando automatico abbaglianti.
- Comando fari adattivi.

I fari rimarranno accesi per un certo periodo di tempo dopo il disinserimento dell'accensione. Usare i comandi del display informazioni per regolare la durata di accensione dei fari. Vedere **Display informazioni** (pagina 78).

**Nota:** con i fari in posizione autolamp, non è possibile attivare gli abbaglianti finché il sistema luci autolamp non attiva gli anabbaglianti.

## Fari attivati dal tergicristallo

Con il comando illuminazione in posizione autolamp, i fari attivati dal tergicristallo si accendono entro 10 secondi dall'attivazione dei tergicristalli. Le luci esterne si spengono all'incirca 60 secondi circa dal disinserimento del tergicristallo.

I fari non si accenderanno all'attivazione dei tergicristalli:

- In caso di intervento terginebbia.
- Quando si inseriscono i tergicristalli per rimuovere il liquido lavavetri durante il lavaggio del parabrezza.
- Se i tergicristalli funzionano ad intermittenza.

**Nota:** Con la funzione di illuminazione automatica e la funzione tergitura automatica inserite, i fari si accendono automaticamente quando il tergiparabrezza funziona ininterrottamente.

# Illuminazione

## INTERRUTTORE DI REGOLAZIONE INTENSITÀ LUMINOSA DEGLI STRUMENTI

**Nota:** È possibile disattivare la funzione manuale attenuazione intensità luminosa, impostando la modalità automatica attenuazione intensità luminosa sul display informazioni. Vedere **Display informazioni** (pagina 78).

**Nota:** Se si scollega la batteria oppure la batteria si scarica, dopo il ricollegamento i componenti illuminati passano sull'impostazione intensità luminosa massima.

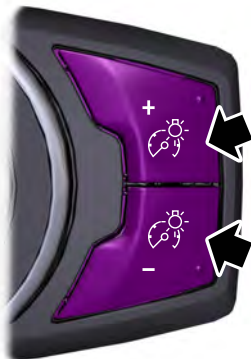

E161902

Premere ripetutamente o premere e mantenere premuto finché non si raggiunge il livello di intensità luminosa desiderato.

## SPEGNIMENTO RITARDATO FARI

Dopo aver disinserito l'accensione, è possibile accendere i fari tirando la leva degli indicatori di direzione verso di sé. A questo punto verrà emesso un breve segnale acustico. I fari si spegneranno automaticamente dopo tre minuti aprendo una portiera o 30 secondi dopo aver chiuso l'ultima portiera. Questa funzione può essere disattivata tirando nuovamente la leva degli indicatori di direzione verso di sé oppure inserendo l'accensione.

## LUCI DI MARCIA DIURNA

### PERICOLO



Ricordarsi sempre di accendere i fari in condizioni di scarsa luminosità o in condizioni climatiche avverse. Il sistema non attiva le luci posteriori e potrebbe non garantire un'adeguata illuminazione in tali condizioni. La mancata accensione dei fari in tali condizioni può essere causa di incidenti.

Per attivare il sistema:

1. Inserire l'accensione.
2. Portare il comando illuminazione in posizione OFF o autolamp.

# illuminazione

## FENDINEBBIA



E132709

Premere il comando per accendere o spegnere i fendinebbia.

È possibile accendere i fendinebbia quando il comando illuminazione si trova in qualsiasi posizione ad eccezione di OFF.

**Nota:** usare i fendinebbia solo in caso di visibilità ridotta, per esempio in presenza di nebbia, neve o pioggia battente.

**Nota:** con le luci autolamp accese, i fendinebbia si possono inserire solo dopo che le luci autolamp hanno acceso i fari.

## RETRONEBBIA



E132710

Premere il comando per accendere o spegnere i fendinebbia.

Le luci retronebbia si possono inserire solo con i fendinebbia anteriori o i fari anabbaglianti accesi.

**Nota:** usare le luci retronebbia solo quando la visibilità è inferiore a 164 feet (50 metri).

**Nota:** Non utilizzare gli antinebbia quando piove o nevica.

**Nota:** con le luci autolamp accese, i fendinebbia si possono inserire solo dopo che le luci autolamp hanno acceso i fari.

## ALLINEAMENTO DEI FARI

1. Premere per rilasciare il pulsante a scatto.



E132711

2. Ruotare il comando per portarlo sull'impostazione richiesta.
3. Ruotare il pulsante in posizione di chiusura.

Regolare il fascio luminoso dei fari in base al carico del veicolo.

# illuminazione

## Posizioni interruttore livellamento fari consigliate

Carico		Carico nel bagagliaio	Posizione interruttore
Sedili anteriori	Sedili di seconda fila		
1-2	-	-	0
2	2	-	0,5
2	2	Max	1
1	-	Max	1

**Nota:** *l'eventuale presenza di umidità, brina e ghiaccio o di altri tipi di contaminazione sulla superficie della lente delle luci potrebbe causare una distorsione temporanea dell'immagine o ridurre la luminosità. Non utilizzare sostanze abrasive per pulire le lenti delle luci.*

## INDICATORI DI DIREZIONE



E162681

Azionare gli indicatori di direzione spingendo la leva verso l'alto o il basso.

**Nota:** *Spingere leggermente la leva verso l'alto o il basso per far lampeggiare gli indicatori di direzione per tre volte, per segnalare un cambio di corsia.*

## LUCI DI BENVENUTO

### Luci di proiezione Mustang

Le luci di proiezione si trovano nella parte inferiore dell'alloggiamento dei retrovisori esterni. Proiettano un'immagine sul terreno a breve distanza dal veicolo quando si accendono le luci di benvenuto o si attiva la funzione di ingresso illuminato.

## LUCI ABITACOLO

Le luci si accendono quando:

- Si preme una portiera qualsiasi.
- Si preme un pulsante sul telecomando.
- Si preme un pulsante delle luci di lettura.

# illuminazione

---

## Luci di lettura



E175199

- A Luce di lettura sinistra.
- B Luce di lettura destra.

È possibile attivare singolarmente le luci premendo i pulsanti.

## LUCE DI CORTESIA

Il sistema illuminazione ambiente può essere regolato sul display informazioni. Vedere **Display informazioni** (pagina 78).

# Finestrini e specchietti

## ALZACRISTALLI ELETTRICI

### AVVERTENZE



Non lasciare bambini da soli all'interno del veicolo e non consentire loro di giocare con gli alzacristalli elettrici. Potrebbero subire gravi lesioni.



Alla chiusura degli alzacristalli elettrici, accertarsi che non vi siano ostruzioni e controllare che bambini e animali non si trovino nelle vicinanze dei cristalli elettrici.



E180087

**Nota:** Quando un solo finestrino è aperto viene emesso un segnale acustico pulsante. Per attenuare questo rumore, abbassare leggermente anche il finestrino sul lato opposto.

**Nota:** Utilizzare il comando singolo (se disponibile) per aprire entrambi i finestrini posteriori.

Premere l'interruttore per aprire il finestrino.

Sollevare l'interruttore per chiudere il finestrino.

### Funzione di apertura completa

Premere l'interruttore a fondo corsa e rilasciarlo. Premerlo nuovamente o sollevarlo per arrestare il finestrino.

### Funzione di chiusura completa (solo Coupé)

Sollevare l'interruttore a fondo corsa e rilasciarlo. Premerlo o sollevarlo nuovamente per arrestare il finestrino.

### Funzione di arresto di sicurezza (solo Coupé)

Il finestrino si arresta automaticamente in fase di chiusura. Se incontra un ostacolo sulla sua corsa, si riapre leggermente.

### Esclusione della funzione di arresto di sicurezza

#### PERICOLO



Quando la funzione di arresto di sicurezza viene esclusa, il finestrino non si arresta automaticamente se incontra un ostacolo. Alla chiusura dei finestrini agire con cautela per evitare lesioni o danni al veicolo.

Tirare l'interruttore dell'alzacristalli verso l'alto senza rilasciarlo per due secondi finché il finestrino non raggiunge la posizione di arresto di sicurezza. Il finestrino si solleva senza protezione con arresto di sicurezza. Rilasciando l'interruttore prima della chiusura completa, il finestrino si arresta.

### Azionamento ritardato

È possibile azionare gli interruttori degli alzacristalli elettrici per diversi minuti dopo il disinserimento dell'accensione o finché non viene aperta una delle due portiere anteriori.

## APERTURA GLOBALE

È possibile utilizzare il telecomando per attivare i finestrini con l'accensione disinserita.



# Finestrini e specchietti

**Nota:** È possibile abilitare o disabilitare tale funzionalità sul display informazioni oppure rivolgersi a una concessionaria autorizzata. Vedere (pagina 78).

**Nota:** Per attivare tale funzione, non deve essere inserita la funzione ritardo accessori.

## Apertura dei finestrini

È possibile aprire i finestrini per un breve lasso di tempo dopo lo sbloccaggio del veicolo con il telecomando. Dopo lo sbloccaggio del veicolo, premere e mantenere premuto il tasto di sbloccaggio del telecomando per aprire i finestrini. Quando inizia il movimento, rilasciare il tasto. Premere il tasto di bloccaggio o sbloccaggio per arrestare il movimento.

## RETROVISORI ESTERNI

### Retrovisori esterni elettrici

#### PERICOLO



Non regolare i retrovisori a veicolo in movimento.

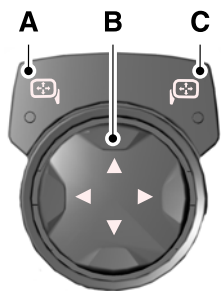

E176804

- A Retrovisore lato sinistro
- B Comando di regolazione
- C Retrovisore lato destro

Per regolare un retrovisore:

1. Selezionare il retrovisore che si desidera regolare. Il comando si illuminerà.
2. Regolare la posizione del retrovisore.
3. Premere di nuovo l'interruttore del retrovisore.

### Retrovisori esterni ripiegabili

Premere il retrovisore verso il finestrino della portiera. Quando si riporta il retrovisore nella sua posizione originale, accertarsi di inserirlo a fondo nel relativo supporto.

### Retrovisori esterni con ripiegamento elettrico

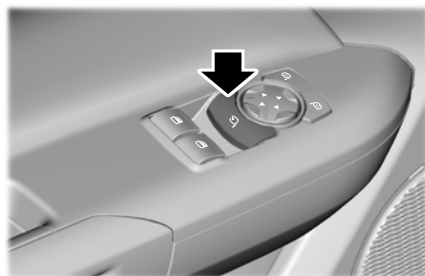

E176805

Premere il comando per ripiegare il retrovisore verso il cristallo della portiera. Premere il comando di nuovo per aprire lo specchietto nella sua posizione originale.

### Retrovisore allentato

Se i retrovisori con ripiegamento elettrico vengono ripiegati manualmente, potrebbero non funzionare correttamente, anche se sono stati riposizionati. È necessario reimpostarli se:

- I retrovisori vibrano mentre si guida.
- I retrovisori appaiono allentati.

# Finestrini e specchietti

- I retrovisori non rimangono nella posizione chiusa o aperta.
- Uno dei retrovisori non si trova nella propria posizione di guida normale.

Per reimpostare la funzione di ripiegamento elettrico, usare il comando di ripiegamento elettrico e aprire i retrovisori. Si potrebbe percepire una forte rumorosità in fase di reimpostazione dei retrovisori con ripiegamento elettrico. Tale rumorosità è normale. Ripetere tale procedura secondo necessità, ogni volta che i retrovisori vengono chiusi manualmente.

## Retrovisori esterni riscaldati

Vedere **Cristalli e retrovisori termici** (pagina 103).

## Retrovisori con indicatori di direzione

La parte esterna dell'alloggiamento retrovisore interessato lampeggia quando si attiva l'indicatore di direzione.

## RETROVISORE INTERNO

### PERICOLO



Non regolare i retrovisori a veicolo in movimento.

**Nota:** Non pulire l'alloggiamento o lo specchio del retrovisore con abrasivi forti, carburante o altri prodotti detergenti a base di petrolio o ammoniaca.

Regolare lo specchietto retrovisore interno secondo le proprie esigenze. Oltre al perno standard, questo specchietto prevede anche un secondo perno che consente la regolazione laterale o verso l'alto e il basso.

## Specchietto retrovisore ad oscuramento automatico

**Nota:** Non bloccare i sensori posti sul lato anteriore e posteriore del retrovisore. Questo potrebbe influire sulle prestazioni del retrovisore. Anche la presenza di un passeggero al centro del sedile posteriore o di un poggiatesta centrale posteriore sollevato possono impedire alla luce di raggiungere il sensore.

Per ridurre l'effetto abbagliamento, lo specchietto si oscura automaticamente quando rileva luci intense provenienti da dietro il veicolo e torna automaticamente al normale livello di riflessione quando si innesta la retromarcia (R), assicurando la massima visibilità durante la manovra.

## ALETTE PARASOLE

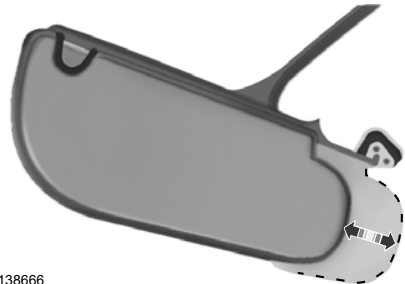

E138666

Ruotare l'aletta parasole verso il finestrino laterale ed estenderla verso il retro per ottenere un'ombra maggiore.

# Finestrini e specchietti

---

## Specchietto di cortesia illuminato

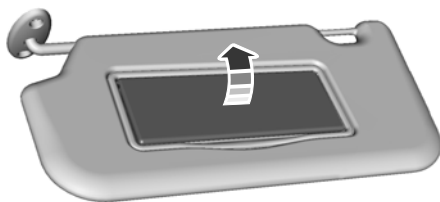

E162197

Sollevare il coperchio per accendere la luce.

# Quadro strumenti

## INDICATORI

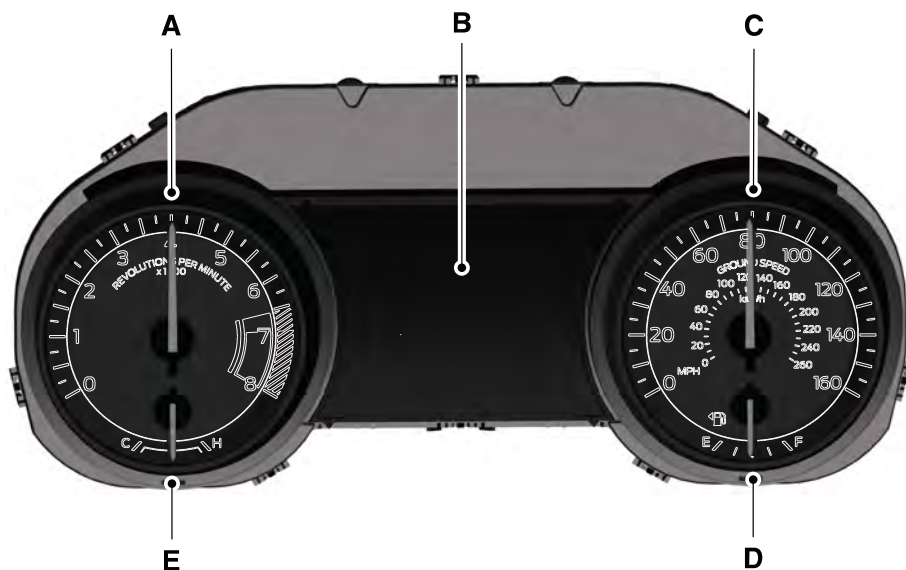

E174486

- A Contagiri (giri al minuto)
- B Display informazioni
- C Tachimetro (velocità al suolo)
- D Indicatore carburante
- E Indicatore temperatura liquido refrigerante motore

### Display informazioni

### Contachilometri

Posto nella parte inferiore del display informazioni. Registra la distanza percorsa dal veicolo.

### Computer di Bordo

Vedere (pagina 78).

### Impostazioni e personalizzazione del veicolo

Vedere (pagina 78).

# Quadro strumenti

## Indicatore livello carburante

**Nota:** *L'indicatore livello carburante potrebbe oscillare leggermente quando il veicolo si muove o si trova in pendenza.*

Inserire l'accensione. L'indicatore livello carburante indicherà approssimativamente il livello del carburante rimasto nel serbatoio carburante. La freccia vicino al simbolo della pompa di alimentazione indica su quale lato del veicolo si trova lo sportellino del bocchettone di rifornimento.

La lancetta dovrebbe spostarsi verso F quando viene effettuato il rifornimento del veicolo. Se la lancetta si rivolge verso E dopo aver aggiunto carburante, il veicolo necessita di assistenza.

Dopo il rifornimento, una certa instabilità della lancetta è normale:

- La lancetta potrebbe impiegare qualche istante per raggiungere la lettera F dopo essere usciti dalla stazione di servizio. Ciò è normale e dipende dalla pendenza della pavimentazione presso la stazione di servizio.
- La quantità di carburante immessa nel serbatoio è leggermente inferiore o superiore rispetto al livello indicato. Ciò è normale e dipende dalla pendenza della pavimentazione presso la stazione di servizio.
- Se l'erogazione del carburante dalla pompa si interrompe prima che il serbatoio sia pieno, provare con un'altra pompa.

## Avviso di livello carburante basso

L'avviso di livello carburante basso si attiva quando il valore di autonomia è di 80 km, con ulteriori avvisi a 40 km, 20 km e 0 km se il messaggio viene cancellato ogni volta. Quando si utilizza la chiave MyKey, un ulteriore avviso viene visualizzato a 120 km di autonomia.

## Variazioni:

**Nota:** *L'avviso di livello di carburante basso e l'avviso di autonomia ridotta possono venire visualizzati in posizioni diverse dell'indicatore livello carburante a seconda delle condizioni di consumo di carburante. Questa variazione è normale.*

Tipo di guida (consumo di carburante)	Autonomia	Posizione dell'indicatore di livello carburante
Guida in autostrada	80 km	1/8 di serbatoio
Guida per impieghi estremi (rimorchio, regime minimo prolungato)	80 km	1/4 di serbatoio

# Quadro strumenti

## Indicatore temperatura del liquido di raffreddamento del motore

### PERICOLO



Non rimuovere mai il tappo del serbatoio liquido di raffreddamento quando il motore è in funzione o è caldo.

Indica la temperatura del liquido di raffreddamento del motore. Con una normale temperatura di esercizio, l'indicatore di livello sarà compreso nel range standard. Se la temperatura del liquido di raffreddamento del motore supera il range standard, arrestare il veicolo in una posizione sicura non appena possibile, quindi spegnere il motore e lasciarlo raffreddare.

## SPIE E INDICATORI

Le spie e gli indicatori descritti di seguito informano il conducente della presenza di una determinata condizione del veicolo, che potrebbe peggiorare ulteriormente. Alcune spie si accendono all'inserimento dell'accensione per verificare il proprio funzionamento. Se, dopo aver avviato il veicolo, alcune spie rimangono accese, fare riferimento alle singole spie di malfunzionamento del sistema interessato per ottenere maggiori informazioni al riguardo.

**Nota:** *alcuni indicatori vengono visualizzati nel display informazioni e funzionano in modo analogo alle spie, anche se non compaiono all'avvio del veicolo.*

## Sistema frenante antibloccaggio (ABS)



Se si accende durante la marcia, significa che è presente un malfunzionamento. Il sistema frenante continuerà a funzionare normalmente (senza ABS), a meno che non si accenda anche la spia dei freni. Fare controllare il sistema da una concessionaria autorizzata.

## Batteria



Se la spia si accende durante la marcia, significa che è presente un malfunzionamento. Disinserire tutte le utenze elettriche non necessarie e fare subito controllare il sistema da una concessionaria autorizzata.

## Cofano aperto



Si accende quando il cofano non è completamente chiuso ad accensione inserita.

## Portellone posteriore aperto



Si accende quando il portellone posteriore non è completamente chiuso ad accensione inserita.

## Sistema frenante



Si accende azionando il freno di stazionamento ad accensione inserita.

Se si accende durante la marcia, controllare che il freno di stazionamento non sia inserito. Se il freno di stazionamento non è inserito, la spia indica un problema di livello del liquido freni o del sistema frenante. Fare controllare immediatamente il sistema da una concessionaria autorizzata.

# Quadro strumenti

## PERICOLO



Guidare il veicolo con la spia accesa è pericoloso. Le prestazioni della frenata potrebbero diminuire significativamente. Il veicolo si arresterebbe in tempi maggiori. Far eseguire subito il controllo del veicolo da una concessionaria autorizzata. Guidare a lungo con il freno di stazionamento inserito può danneggiare i freni e causare lesioni personali.

## Controllo di crociera



Si accende attivando questa funzionalità.

## Indicatori di direzione



Si illumina all'inserimento dell'indicatore di direzione destro o sinistro o delle luci di emergenza. Se gli indicatori rimangono accesi o lampeggiano più velocemente, controllare se una delle lampadine è bruciata. Vedere **Sostituzione di una lampadina** (pagina 185).

## Portiera aperta



Compare quando una qualsiasi delle portiere non è completamente chiusa ad accensione inserita.

## Temperatura liquido di raffreddamento



Si accende quando la temperatura del liquido di raffreddamento è troppo alta. Arrestare il veicolo non appena possibile, spegnere il motore e lasciarlo raffreddare. Vedere **Controllo del liquido di raffreddamento del motore** (pagina 176).

## Olio motore



Se si accende con il motore in funzione o durante la marcia, indica un malfunzionamento. Arrestare il veicolo in una posizione sicura non appena possibile e spegnere il motore. Controllare il livello dell'olio motore. Vedere **Controllo dell'olio del motore** (pagina 175).

**Nota:** non riprendere il viaggio se tale spia si accende nonostante il livello sia corretto. Fare controllare immediatamente il sistema da una concessionaria autorizzata.

## Allacciare cinture di sicurezza



Si accende insieme all'attivazione di un cicalino per ricordare di allacciare le cinture di sicurezza. Vedere **Indicatore cinture di sicurezza non allacciate** (pagina 25).

## Airbag anteriore



Se non si accende all'avviamento del veicolo oppure se continua a lampeggiare o rimane accesa a luce fissa, indica un'anomalia. Fare controllare il sistema da una concessionaria autorizzata.

## Fendinebbia



Si accende quando si attivano i fendinebbia anteriori.

## Abbagliante



Si illumina quando si accendono i fari abbaglianti. Lampeggia quando si utilizzano i lampeggiatori di emergenza.

# Quadro strumenti

## Malfunzionamento anabbaglianti



Si accende quando vi è un malfunzionamento della lampadina dei fari anabbaglianti.

## Livello carburante basso



Si accende quando il livello di carburante è basso o il serbatoio è quasi vuoto. Fare rifornimento il prima possibile.

## Avvertenza bassa pressione pneumatici



Si accende quando la pressione pneumatici è bassa. Se la spia rimane accesa con il motore in moto o durante la marcia, controllare la pressione degli pneumatici non appena possibile.

Si illumina anche temporaneamente all'inserimento dell'accensione per confermare il corretto funzionamento della spia. Se non si illumina all'inserimento dell'accensione oppure se inizia a lampeggiare in qualsiasi momento, fare controllare il sistema da una concessionaria autorizzata.

## Luci di parcheggio



Si illumina quando si accendono le luci di parcheggio.

## Indicatore luci retronebbia



Si accende quando si accendono i retronebbia.

## Spia di avaria motore



Se la spia di avaria motore rimane accesa dopo l'avvio del motore, significa che il sistema diagnostica di bordo (OBD) ha rilevato un malfunzionamento del sistema di controllo emissioni veicolo. Fare riferimento alla diagnostica di bordo (OBD) nel capitolo "Rifornimento e carburante" per ulteriori informazioni riguardanti la manutenzione del veicolo.

Se la spia lampeggia, si sta verificando una perdita di colpi motore che potrebbe danneggiare il convertitore catalitico. Adottare uno stile di guida moderato (evitare forti accelerazioni e decelerazioni) e portare il veicolo immediatamente a riparare.

### PERICOLO



In caso di perdite di colpi motore, eventuali temperature di scarico eccessive potrebbero danneggiare il convertitore catalitico, il sistema di alimentazione, i rivestimenti pianale interni oppure altri componenti del veicolo, con potenziale rischio di incendio. Far eseguire immediatamente la riparazione del veicolo da una concessionaria autorizzata.

La spia di avaria motore si illumina quando si inserisce l'accensione, prima dell'avvio del motore, per verificare il corretto funzionamento della lampadina e per segnalare se il veicolo è pronto per la prova Ispezione/Manutenzione (I/M).

Normalmente, la spia di avaria motore rimane accesa fino a quando si mette in moto il motore, successivamente si spegne automaticamente, se non è presente alcun malfunzionamento. Tuttavia, se dopo 15 secondi la spia di avaria motore lampeggia otto volte, significa che il veicolo non è pronto per la prova I/M.



# Quadro strumenti

---

## Controllo stabilità



Lampeggia quando il sistema è attivo. Se rimane acceso o non si accende quando si inserisce l'accensione, questo è indice di malfunzionamento. In presenza di un malfunzionamento il sistema si disattiva. Fare controllare immediatamente il sistema da una concessionaria autorizzata. Vedere **Utilizzo del controllo della stabilità** (pagina 135).

## Disinserimento (OFF) del controllo della stabilità



Si illumina quando si disinserisce il sistema. Si spegne riabilitando il sistema oppure disinserendo l'accensione. Vedere **Utilizzo del controllo della stabilità** (pagina 135).

## SEGNALI ACUSTICI DI AVVERTIMENTO E INDICATORI

### Segnale di avviso sistema senza chiave

L'avvisatore acustico suonerà due volte quando si esce dal veicolo con la chiave di accesso intelligente e il veicolo è in modalità ON, avvisando il conducente che l'accensione è ancora inserita. L'avvisatore acustico suonerà due volte anche quando si esce dal veicolo e si tenta di bloccare le portiere manualmente mentre la chiave di accesso intelligente si trova ancora nel veicolo. Le portiere non si bloccheranno se la chiave di accesso intelligente rimane nel veicolo.

## Cicalino fari accesi

Suona quando si estrae la chiave dal veicolo e si apre la portiera lato guida lasciando accesi i fari o le luci di parcheggio.

## Cicalino freno di stazionamento inserito

Suona quando è stato lasciato il freno di stazionamento inserito e il veicolo è in movimento. Se il cicalino rimane attivo dopo aver disinserito il freno di stazionamento, fare controllare subito il sistema da una concessionaria autorizzata.

# Display informazioni

## INFORMAZIONI GENERALI

### PERICOLO



La distrazione alla guida può causare la perdita del controllo del veicolo, incidenti e lesioni personali. Pertanto, consigliamo caldamente di utilizzare la massima cautela nell'utilizzare dispositivi che potrebbero distogliere l'attenzione dalla strada. La principale responsabilità del conducente è la conduzione in sicurezza del proprio veicolo. Raccomandiamo di astenersi dall'uso di dispositivi palmari durante la guida, favorendo l'uso di sistemi a comando vocale, laddove possibile. Informarsi sulle leggi e le normative locali che potrebbero limitare l'uso di dispositivi elettronici durante la marcia.

I comandi del display informazioni sul volante consentono di gestire vari sistemi del veicolo. Le informazioni corrispondenti vengono visualizzate sul display informazioni.

## Comandi del display informazioni

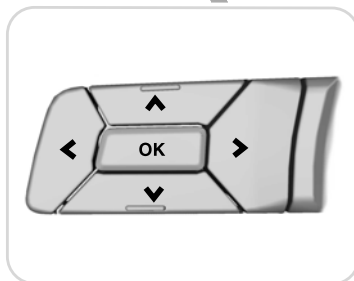
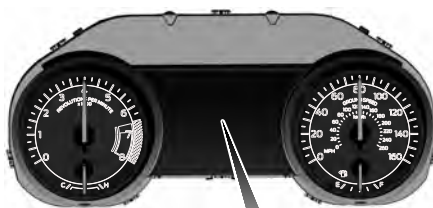

E174488

- Premere i tasti freccia su e giù per scorrere e selezionare le opzioni all'interno del menu.
- Premere il tasto freccia a destra per entrare in un sotto-menu.
- Premere il tasto freccia a sinistra per uscire da un sotto-menu.
- Premere senza rilasciare il tasto freccia a sinistra in qualsiasi momento per tornare al display del menu principale (tasto uscita).
- Premere il tasto **OK** per selezionare e confermare le impostazioni o i messaggi.

# Display informazioni

## Menu

Info motore
Comp./Carb.
Track Apps™
Guida assistita
Impostazioni



Tale icona consente all'utente di attivare o disattivare una funzione. Una casella con il segno di spunta indica che la funzione è attivata e una casella senza il segno di spunta indica che la funzione è disattivata.

**Nota:** Alcune opzioni potrebbero apparire leggermente diverse o essere assenti del tutto se i componenti sono opzionali.

Info motore		
Autonomia		
Pressione pneumatici		
Riepilogo indicatore	Rapporto aria/carb.	Visualizzazione tramite indicatore virtuale
	Prex turbina	
	Temperatura testa	
	Temp. aria ingresso	
	Pressione dell'olio	
	Temperatura olio	
	Temp. olio trasm.	
	Tensione batteria	

**Nota:** Al fine di fornire valori in tempo reale, alcuni indicatori potrebbe visualizzare un'oscillazione maggiore dei valori rispetto ad altri indicatori durante il normale funzionamento.

Alcuni indicatori con unità di misura standard. Metrico simile.

## Rapporto aria/carb.

Visualizza l'aria corrente verso la miscela carburante nel motore.



E174490

# Display informazioni

## Prex turbina

Visualizza la depressione e la pressione di sovralimentazione.



## Temperatura testa

Visualizza la temperatura testata motore.



## Temp. aria ingresso

Visualizza la temperatura dell'aria nel tubo di entrata aria fredda.

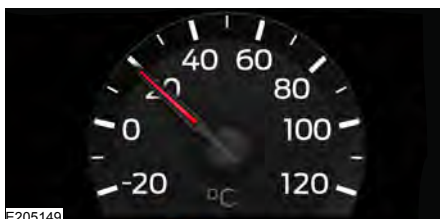

## Pressione dell'olio

Visualizza la pressione olio motore. Se la pressione è costantemente troppo alta o molto bassa, si prega rivolgersi a una concessionaria autorizzata.

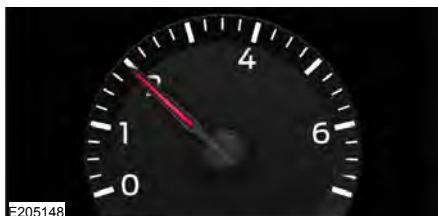

## Temperatura olio

Visualizza la temperatura olio motore. Se la temperatura aumenta fino alla zona rossa, arrestare il veicolo in sicurezza e lasciarlo raffreddare. Se il problema persiste, rivolgersi a una concessionaria autorizzata.



# Display informazioni

## Temp. olio trasm.

Visualizza la temperatura di esercizio del liquido cambio. Se la temperatura aumenta fino alla zona rossa, arrestare il veicolo in sicurezza e lasciar raffreddare il cambio. Se il problema persiste, rivolgersi a una concessionaria autorizzata.



E174494

## Tensione batteria

Visualizza la tensione batteria del veicolo. Se la tensione è costantemente troppo alta o molto bassa, si prega rivolgersi a una concessionaria autorizzata.



E174495

## Comp./Carb.

Viaggio 1 o Viaggio 2 - Durata viaggio, contachilometri parziale, autonomia in km e consumo in l/100 km

Consumi carburante

Risparmio carburante istantaneo

l/100 km

km a E

Storico carburante

Gli ultimi 30 minuti

l/100 km

km a E

Velocità media

**Nota:** Premere e tenere premuto **OK** per reimpostare le informazioni attualmente visualizzate.

# Display informazioni

Opzione menu	Denominazione
Durata viaggio	Registra la durata dei singoli viaggi.
Contachilometri parziale	Registra il chilometraggio dei singoli viaggi.
km a E	Indica la distanza approssimativa che il veicolo può ancora percorrere prima di esaurire il carburante.
l/100 km	Indica il consumo medio di carburante in base al tempo.
Risparmio carburante istantaneo	Indica il consumo di carburante istantaneo.
Storico carburante	Indica il consumo di carburante sotto forma di grafico a barre in base al tempo. Il grafico viene aggiornato ogni minuto con il risparmio carburante ottenuto negli ultimi 30 minuti di guida.

## PERICOLO



Le App Circuito servono esclusivamente per l'uso su un circuito. Si prega di ricordare che anche la tecnologia più avanzata non può sostituirsi alle leggi della fisica. È sempre possibile perdere il controllo del veicolo in seguito ad un input del conducente non adatto alle condizioni. Una guida aggressiva su qualsiasi condizione di fondo stradale può provocare la perdita di controllo del veicolo, aumentando il rischio di gravi lesioni personali o danni materiali.

**Nota:** Le App Circuito servono esclusivamente per l'uso su un circuito. Non devono essere usate per nessuna altra condizione di guida.

**Nota:** I risultati cancellati o visualizzati possono essere utilizzati solo dopo che il veicolo si è completamente fermato. La freccia destra sul menu del display sarà inattiva. Se il veicolo non raggiunge i 100 mph (160 km/h) durante la corsa su un circuito, il display potrebbe non visualizzare i risultati di prestazione del 1/4 di miglia.

**Nota:** Il sistema disattiva il sistema di avviso anticollisione quando sono in uso le App Circuito oppure quando si disattiva l'ESC.

Track Apps™	
Accelerometro	Visualizzazione tramite indicatore virtuale
Accelerazione	Selezionare le impostazioni velocità, distanza e avvio.
Prestazioni freni	Selezionare impostazione
Tempo giro	Circuito (XXX)

# Display informazioni

Track Apps™		
Partenza assistita	RPM	Selezionare impostazioni
Vedi/Cancella risultati	Accelerazione	
	Prestazioni freni	
	Tempo migliore assoluto	
	Cancella dati salvati	
	Canc. tempi migliori	
	Cancella accel.	

## Accelerometro

Indica il tasso di accelerazione o decelerazione del veicolo.



Il punto rosso si sposta verso l'area di accelerazione o decelerazione.

- Accelerazione o decelerazione SINISTRA - In fase di accelerazione o decelerazione sinistra, il punto rosso si sposta verso destra sull'accelerometro.
- Accelerazione o decelerazione DESTRA - In fase di accelerazione o decelerazione destra, il punto rosso si sposta verso sinistra sull'accelerometro.

## Accelerazione

Visualizza il tasso di accelerazione del veicolo.

1. Selezionare la velocità o distanza desiderata.
2. Selezionare l'avvio automatico o l'avvio con conteggio alla rovescia.
3. Seguire i messaggi visualizzati sullo schermo.

## Prestazioni freni

Visualizza il tasso di decelerazione del veicolo.

1. Selezionare a quale velocità si desidera iniziare a registrare i dati.
2. Seguire i messaggi visualizzati sullo schermo.

# Display informazioni

## Tempo giro

Consente al guidatore di registrare tre tempi di giri separati.

## Partenza assistita

Trazione massimizzata con un avvio da fermi.

## Blocco ruote anteriore

## Blocco ruote anteriore

Blocca i freni anteriori consentendo alle ruote posteriori di girare liberamente.

## Vedi/Cancela risultati

Per la visualizzazione e cancellazione degli ultimi risultati salvati del timer accelerazione, della prestazione dei freni e di tutti i tempi migliori.

**Nota:** Alcune voci sono opzionali e potrebbero non essere visualizzate.

## Guida assistita

ESC

Partenza in salita assistita

Park Pilot posteriore

Cinture sicurezza

Ctrl pneumatici

**Nota:** Alcune voci sono opzionali e potrebbero non essere visualizzate.

## Pressione pneumatici

Visualizza le pressioni correnti dei pneumatici del veicolo.

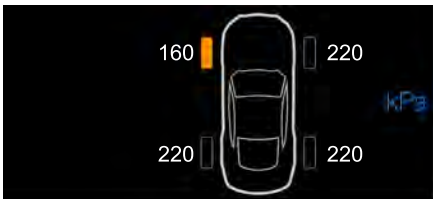

E205145



# Display informazioni

Impostazioni																								
Impostazioni veicolo	Allarme	Chiedi all'uscita																						
		<table border="1"> <tr> <td rowspan="2">Illuminazione</td> <td>Ritardo fari</td> <td colspan="2" rowspan="2">Selezionare impostazione</td> </tr> <tr> <td colspan="2">Luci diurne</td> </tr> <tr> <td rowspan="5">Chiusure</td> <td colspan="3">Apertura automatica</td> </tr> <tr> <td colspan="3">Chiusura errata</td> </tr> <tr> <td colspan="3">Chiusura automatica</td> </tr> <tr> <td>Apertura</td> <td colspan="2" rowspan="2">Selezionare impostazione</td> </tr> <tr> <td colspan="2">Blocca interruttori</td> </tr> </table>	Illuminazione	Ritardo fari	Selezionare impostazione		Luci diurne		Chiusure	Apertura automatica			Chiusura errata			Chiusura automatica			Apertura	Selezionare impostazione		Blocca interruttori		Reset durata dell'olio
Illuminazione	Ritardo fari	Selezionare impostazione																						
	Luci diurne																							
Chiusure	Apertura automatica																							
	Chiusura errata																							
	Chiusura automatica																							
	Apertura	Selezionare impostazione																						
	Blocca interruttori																							
Controllo parkstop																								
Tele accensione	Climatizzatore	Selezionare impostazione																						
	Sedili																							
	Durata																							
	Sistema																							
Finestrini	Apri tutti																							
	Chiudi tutti																							
Tergicristallo	Passata finale																							
	Sensore pioggia																							
MyColour	Colore indicatore	Selezionare colore																						
	Luci soffuse	Luci soffuse																						
		Luminosità ambiente	Selezionare impostazione																					
		Colore ambiente																						
Imposta MyColour	Imposta MyColour																							

# Display informazioni

Impostazioni		
Impostazioni veicolo	Allarme	Chiedi all'uscita
MyKey	Info MyKey	Selezionare impostazione
	Creare MyKey	
	Servizio di emergenza	
	ESC	
	Non disturbare	
	Velocità massima	
	Avviso velocità	
	Limite di volume	
	Annulla MyKey	Selezionare impostazione
Impostazioni display	Unità misura	Selezionare impostazione
	Unità temperatura	
	Pressione pneumatici	
	Lingua	

## MESSAGGI DI INFORMAZIONI

**Nota:** A seconda degli accessori e del tipo di quadro strumenti di cui è dotato il veicolo, non tutti i messaggi sono visualizzabili o disponibili. Il display informazioni potrebbe abbreviare alcuni messaggi.

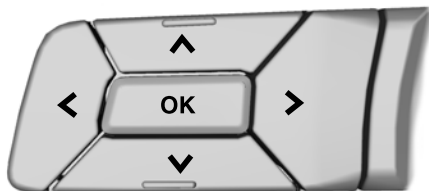

E174595

# Display informazioni

Premere il tasto **OK** per confermare e cancellare alcuni messaggi dal display informazioni. Il display informazioni cancella automaticamente gli altri

messaggi dopo breve tempo.

Alcuni messaggi richiedono una conferma prima di poter accedere ai menu.

## Airbag

Messaggio	Operazione
Sensore occupante bloccato Rimuovi oggetti Vicino sedile passegg.	Il sistema rileva un malfunzionamento causato da un sensore bloccato. Rimuovere l'ostruzione.

## Annuncio

Messaggio	Operazione
Allarme veicolo Accendi veicolo per spegnere allarme	Allarme attivato a causa di un tentativo di accesso non autorizzato. Vedere <b>Allarme antifurto</b> (pagina 54).
Sistema di allarme Protezione totale Protezione parziale	Tutti i sensori perimetrali sono attivi. Vedere <b>Allarme antifurto</b> (pagina 54).

## Batteria e sistema di carica

Messaggio	Operazione
Controllo sistema di carica	Il sistema di carica necessita di manutenzione. Se la spia rimane accesa o continua ad accendersi, rivolgersi appena possibile ad una concessionaria autorizzata.
Sistema di carica Riparare presto	Il sistema di carica necessita di manutenzione. Se la spia rimane accesa o continua ad accendersi, rivolgersi appena possibile ad una concessionaria autorizzata.
Sistema di carica Riparare subito	Il sistema di carica necessita di manutenzione. Rivolgersi appena possibile a una concessionaria autorizzata.

## Display informazioni

Messaggio	Operazione
Batteria quasi scarica	Il sistema di gestione della batteria determina che il livello di carica della batteria stessa è basso. Disinserire l'accensione il prima possibile per preservare la batteria. Questo messaggio non verrà più visualizzato dopo aver riavviato il veicolo e ripristinato lo stato di carica della batteria.
Potenza ridotta Prestazioni momentaneamente disattivate	Il sistema di gestione della batteria rileva una condizione estesa di bassa tensione. Il veicolo disattiva le varie funzionalità per preservare la carica della batteria. Disattivare appena possibile il maggior numero di carichi elettrici per aumentare la tensione del sistema. Se la tensione del sistema è stata ripristinata, le funzionalità disattivate riprendono a funzionare normalmente.
Spegni per risparmio batteria	Il sistema di gestione della batteria determina che il livello di carica della batteria stessa è basso. Disinserire l'accensione il prima possibile per preservare la batteria. Questo messaggio non verrà più visualizzato dopo aver riavviato il veicolo e ripristinato lo stato di carica della batteria. Disattivando i carichi elettrici non necessari è possibile ripristinare più rapidamente lo stato di carica della batteria.

## Portiere e serrature

Messaggio	Operazione
Sportello X aperto	La portiere indicate non sono completamente chiuse.
Bagagliaio aperto	Il bagagliaio non è completamente chiuso.
Cofano aperto	Il cofano non è completamente chiuso.
Interruttori inibiti Modalità sicurezza	Il sistema ha disattivato gli interruttori portiera.

## Controllo della stabilità elettronico

Messaggio	Operazione
Manutenzione ESC	Il sistema rileva un malfunzionamento causato da un sensore bloccato.
ESC spento acceso	Il guidatore ha disattivato o attivato il controllo della trazione.
ESC Sport mode	Il sistema è impostato in modalità sport.

# Display informazioni

## Motore

Messaggio	Operazione
Potenza ridotta per abbassare temperatura del motore	Il motore si surriscalda e la potenza viene ridotta per consentire una riduzione della temperatura. Arrestare il veicolo il prima possibile in sicurezza.

## Carburante

Messaggio	Operazione
Livello carburante basso	Promemoria che segnala una condizione di basso livello del carburante.
Controlla bocchettone carburante	Il bocchettone di rifornimento del carburante potrebbe non essere chiuso correttamente.

## Assist. part. in sal.

Messaggio	Operazione
Partenza in salita non disponibile	La partenza in salita non è disponibile. Rivolgersi a una concessionaria autorizzata. Vedere <b>Assistenza di partenza in salita</b> (pagina 131).

## Accesso intelligente e chiavi

Messaggio	Operazione
Per avviare azionare il freno	Promemoria che indica di premere il pedale del freno all'avviamento del veicolo.
Per avviare premere la frizione	Promemoria che indica di premere il pedale della frizione all'avviamento del veicolo in caso di cambio manuale.
Nessuna chiave rilevata	Il sistema non rileva alcuna chiave nel veicolo. Vedere <b>Avviamento a distanza</b> (pagina 112).
Riavvia ora o inserisci chiave	È stato premuto il tasto Start/Stop per spegnere il motore e il veicolo non rileva la chiave di accesso intelligente all'interno del veicolo stesso.
Alimentazione accessoria attiva	Il veicolo si trova in stato ACC.

## Display informazioni

Messaggio	Operazione
Sistema avvio guasto	È presente un problema nel sistema di avvio del veicolo. Rivolgersi a una concessionaria autorizzata per assistenza.
Programmazione chiave riuscita	La chiave di accesso intelligente è stata programmata correttamente sul sistema.
Programmazione chiave errata	La programmazione della chiave di accesso intelligente sul sistema non è riuscita.
Numero massimo di chiavi programmate	Sul sistema è stato programmato il numero massimo consentito di chiavi.
Numero insufficiente di chiavi programmate	Non sono state programmate sufficienti chiavi sul sistema.
Batteria chiave quasi scarica Sostituire subito	Il livello di carica della batteria della chiave è basso. Cambiare la batteria appena possibile.
Motore acceso	Informa il guidatore che sta per uscire dal veicolo con il motore acceso.

## Manutenzione

Messaggio	Operazione
Pressione olio bassa	Arrestare il veicolo in una posizione sicura non appena possibile e spegnere il motore. Controllare il livello dell'olio. Se la spia rimane accesa o continua ad accendersi con il motore in funzione, rivolgersi appena possibile ad una concessionaria autorizzata.
Cambiare subito olio motore	La vita utile residua dell'olio motore è pari o inferiore al 10%. Vedere <b>Controllo dell'olio del motore</b> (pagina 175).
Necessario cambio olio	La durata utile olio residua è 0%. Vedere <b>Controllo dell'olio del motore</b> (pagina 175).
Liquido freni basso	Il livello del liquido freni è basso, controllare immediatamente il sistema frenante. Vedere <b>Controllo del liquido dei freni</b> (pagina 177).

## Display informazioni

<b>Messaggio</b>	<b>Operazione</b>
Verifica sistema frenante	Il sistema frenante necessita di manutenzione. Arrestare il veicolo in sicurezza. Rivolgersi a una concessionaria autorizzata.
Modalità trasporto / fabbrica Contatta concessionario	Il veicolo si trova ancora nella modalità di fabbrica o di trasporto. Alcune funzioni potrebbero quindi non funzionare correttamente. Rivolgersi a una concessionaria autorizzata.
Vedi manuale	Il gruppo motore/cambio necessita di manutenzione in seguito a un suo malfunzionamento.

### MyKey

<b>Messaggio</b>	<b>Operazione</b>
MyKey non creata	Non è possibile programmare una MyKey.
MyKey attiva Guida con prudenza	MyKey attiva.
Velocità limitata a XX mph / km/h	Inserendo l'accensione con una MyKey in uso, il sistema visualizza che è attivo il limite velocità MyKey.
Velocità massima quasi raggiunta	MyKey in uso, il limite di velocità della MyKey è attivo e la velocità del veicolo si sta avvicinando a 130 km/h (80 miglia/h).
Raggiunta velocità massima impostazione MyKey	Si è raggiunto il limite di velocità impostato per la MyKey.
Controlla velocità Guida con prudenza	È presente una MyKey attiva con un limite di velocità programmato.
Buckle up to unmute audio	Il dispositivo Belt-Minder si attiva con una MyKey in uso.
MyKey ESC on	Con una MyKey in uso, si attiva la funzione ESC.
MyKey Traction control on	Con una MyKey in uso, si attiva il controllo della trazione.
MyKey Park Pilot cannot be deactivated	Con una MyKey in uso, il Park Assist è sempre attivo.

# Display informazioni

## Freno di stazionamento

Messaggio	Operazione
Freno a mano inserito	Si è inserito il freno di stazionamento e si procede a oltre 3 miglia/h (5 km/h). Se la spia rimane accesa dopo che il freno di stazionamento è stato rilasciato, rivolgersi ad una concessionaria autorizzata.

## Park Pilot

Messaggio	Operazione
Verifica Park Assist posteriore	Il sistema ha rilevato una condizione che richiede un intervento di assistenza. Rivolgersi a una concessionaria autorizzata. Vedere <b>Sistema di parcheggio a ultrasuoni posteriore</b> (pagina 140).
Park Assist posteriore Acceso Spento	Visualizza lo stato del Park Assist.

## Sedili

Messaggio	Operazione
Richiamo memoria non consentito durante la guida	Promemoria per ricordare al conducente l'indisponibilità dei sedili con funzione memory durante la guida.
Memoria {0} salvata	Visualizza dove è stata salvata l'impostazione di memoria.



# Display informazioni

## Sistema di avviamento

<b>Messaggio</b>	<b>Operazione</b>
Per avviare azionare il freno	Un promemoria che ricorda di premere il freno all'avviamento del veicolo.
Per avviare premere la frizione	Un promemoria che ricorda di premere la frizione all'avviamento del veicolo.
Tempi di avviamento superati	Il motorino di avviamento ha superato i tempi di avviamento nel tentativo di avviare il veicolo.
Avvio motore sospeso Attendere	Il motorino di avviamento tenta di avviare il veicolo.
Avvio sospeso annullato	Il sistema ha annullato l'avviamento in sospeso.

## Sistema di sterzo

<b>Messaggio</b>	<b>Operazione</b>
Sterzo guasto Riparare subito	Il sistema servosterzo ha rilevato una condizione che richiede un intervento di assistenza. Rivolgersi a una concessionaria autorizzata.
Sterzo guasto Arrestare l'auto	Il sistema del servosterzo non funziona. Arrestare il veicolo in sicurezza. Rivolgersi a una concessionaria autorizzata.
Servosterzo guasto Riparare	Il sistema del servosterzo ha rilevato una condizione interna al sistema o il sistema di accesso o di avviamento passivo richiede un intervento. Rivolgersi a una concessionaria autorizzata.
Bloccasterzo guasto Riparare subito	Il sistema bloccasterzo ha rilevato una condizione che richiede un intervento di assistenza. Rivolgersi a una concessionaria autorizzata.
Bloccasterzo Reinserisci la chiave mentre gira volante	È necessario girare il volante mentre si avvia il veicolo per sbloccare il piantone dello sterzo.

# Display informazioni

## Contr. trazione

Messaggio	Operazione
Controllo trazione spento / Controllo trazione acceso	Lo stato del sistema di controllo della trazione dopo il disinserimento o l'inserimento. Vedere <b>Utilizzo del controllo della trazione</b> (pagina 133).
Spie pericolo attivate rilevata sbandata	Si è verificato un pattinamento e le luci di emergenza si sono accese.

## Cambio.

Messaggio	Operazione
Trasmissione guasta Riparare subito	Rivolgersi a una concessionaria autorizzata.
Trasmissione in surriscaldamento Arresta il veicolo	Il cambio si sta surriscaldando e occorre farlo raffreddare. Arrestare il veicolo il prima possibile in sicurezza.
Trasmissione surriscaldata Arresta il veicolo	Il cambio si è surriscaldato e occorre farlo raffreddare. Arrestare il veicolo il prima possibile in sicurezza.
Trasmissione Riparare	Rivolgersi a una concessionaria autorizzata.
Trasmissione surriscaldata Premi freno	La trasmissione si sta surriscaldando. Fermarsi per lasciarlo raffreddare.
Funzionamento limitato trasmissione Vedi manuale	Appare quando il cambio si è surriscaldato e ha limitato la propria funzionalità. Vedere <b>Cambio automatico</b> (pagina 125).
Trasmissione in riscaldamento Attendere	Il cambio è troppo freddo. Attendere che si riscaldi prima di partire.
Modalità park non attiva	Appare per ricordare di inserire la marcia folle.
Premi pedale del freno	Appare per ricordare di premere il pedale del freno per selezionare una marcia.
Trasmissione regolata	Appare quando il cambio ha adattato la strategia cambio marce.

## Display informazioni

Messaggio	Operazione
Trasmissione in AdaptMode	Appare quando il cambio sta adattando la strategia cambio marce.
Trasmissione IndicatMode bloccata	Appare quando la leva del cambio viene bloccata e non consente di selezionare le marce.
Trasmissione IndicatMode sbloccata	Appare quando la leva del cambio viene sbloccata ed è possibile selezionare le marce.

### Sistema di monitoraggio pressione pneumatici

Messaggio	Operazione
Pressione pneumatici bassa	La pressione di uno o più pneumatici del veicolo è bassa. Vedere <b>Sistema di monitoraggio pressione pneumatici</b> (pagina 201).
Guasto controllo pneumatici	Il sistema di monitoraggio pressione pneumatici presenta un malfunzionamento. Se la spia rimane accesa o continua ad accendersi, rivolgersi a una concessionaria autorizzata. Vedere <b>Sistema di monitoraggio pressione pneumatici</b> (pagina 201).
Errore sensore pressione pneumatici	Un sensore di pressione pneumatici non funziona correttamente o si sta utilizzando la ruota di scorta. Vedere <b>Sistema di monitoraggio pressione pneumatici</b> (pagina 201). Se la spia rimane accesa o continua ad accendersi, rivolgersi appena possibile ad una concessionaria autorizzata.

# Sistema di climatizzazione

## PRINCIPI DI FUNZIONAMENTO

### Aria esterna

Tenere sgombre le prese aria davanti al parabrezza (neve o foglie) per consentire l'efficiente funzionamento dell'impianto di climatizzazione.

### Aria di ricircolo

#### PERICOLO



L'uso prolungato del ricircolo aria può causare l'appannamento dei cristalli. Se i cristalli si appannano, seguire le istruzioni per il disappannamento del parabrezza.

L'aria attualmente presente nell'abitacolo viene messa in circolo. L'ingresso dell'aria esterna nel veicolo è precluso.

### Riscaldamento

La capacità di riscaldamento dipende dalla temperatura del liquido di raffreddamento motore.

### Informazioni generali sulla regolazione della temperatura dell'abitacolo

Chiudere completamente tutti i cristalli.

### Riscaldamento dell'abitacolo

Orientare le bocchette di ventilazione verso i piedi. Alle basse temperature e in presenza di umidità, orientare alcune delle bocchette verso il parabrezza e i finestrini laterali.

### Raffreddamento dell'abitacolo

Orientare le bocchette di ventilazione verso il viso.

### Aria condizionata

L'impianto invia aria all'evaporatore per diminuire la temperatura. L'evaporatore toglie umidità all'aria per il disappannamento dei finestrini. L'impianto convoglia la condensa all'esterno, con la possibile formazione di tracce di acqua sotto il veicolo. Tale condizione è normale.

**Nota:** Il sistema di aria condizionata funziona solo quando la temperatura è superiore a 4°C.

**Nota:** Con il condizionatore aria attivato aumentano i consumi.

## BOCCHETTE DELL'ARIA

### Bocchette di ventilazione centrali



E204054

### Bocchette di ventilazione laterali

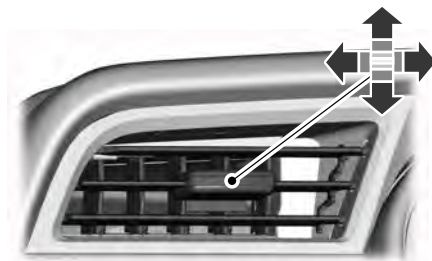

E204055

# Sistema di climatizzazione

## CLIMATIZZAZIONE MANUALE

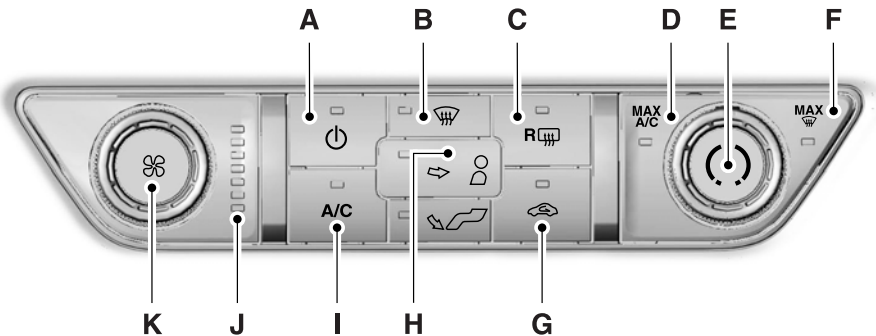

E174095

- A **Accensione:** premere il tasto per attivare e disattivare il sistema. Con il sistema disattivato, l'ingresso dell'aria esterna nel veicolo è precluso.
- B **Sbrinatorio:** selezionare per distribuire l'aria attraverso le bocchette di ventilazione del parabrezza. La distribuzione dell'aria al cruscotto e alle bocchette del pozzetto si disattiva. Questa impostazione può essere utilizzata anche per sbrinare e rimuovere un sottile strato di ghiaccio dal parabrezza.
- C **Lunotto riscaldato:** premere il tasto per attivare e disattivare il lunotto riscaldato. Vedere **Cristalli e retrovisori termici** (pagina 103).
- D **MAX A/C:** consente di impostare il raffreddamento massimo. L'aria di ricircolo fluisce attraverso le bocchette cruscotto, l'aria condizionata si attiva automaticamente e la velocità della ventola si regola automaticamente sulla velocità massima.
- E **Comando temperatura:** regola la temperatura dell'aria che circola all'interno del veicolo.
- F **Sbrinatorio MAX:** consente di impostare il riscaldamento massimo per attivare lo sbrinatorio. L'aria di ricircolo esterna fluisce attraverso le bocchette parabrezza, l'aria condizionata si attiva automaticamente e la velocità della ventola si regola automaticamente sulla velocità massima. Questa impostazione può essere utilizzata anche per sbrinare e rimuovere un sottile strato di ghiaccio dal parabrezza. Il lunotto riscaldato si attiva automaticamente, quando si seleziona la modalità di sbrinatorio massimo.

# Sistema di climatizzazione

---

**Nota:** per evitare l'appannamento dei finestrini, non è possibile selezionare l'aria di ricircolo quando la funzione di sbrinamento è attiva e impostata al massimo.

- G **Aria di ricircolo:** premere il tasto per passare dall'aria esterna a quella di ricircolo. Quando si seleziona la funzione aria di ricircolo, l'aria attualmente presente nell'abitacolo verrà rimessa in circolo. Tale funzione può ridurre il tempo necessario per raffreddare l'abitacolo (quando la si usa con la funzione **A/C**) e ridurre l'ingresso all'interno del veicolo di odori indesiderati.

**Nota:** la funzione aria di ricircolo potrebbe spegnersi automaticamente (oppure potrebbe esserne inibito l'inserimento) in tutte le modalità flusso aria eccetto **MAX A/C** al fine di ridurre il rischio di appannamento. La funzione aria di ricircolo può inoltre inserirsi e disinserirsi automaticamente sulle modalità flusso aria **Cruscotto** oppure **Cruscotto e pianale** in climi caldi al fine di migliorare l'efficienza di raffreddamento.

- H **Comando distribuzione aria:** regolare il comando per aprire o chiudere il flusso d'aria verso le bocchette parabrezza, cruscotto o pozzetto. Regolando le bocchette in base alla combinazione preferita si può variare a piacimento la distribuzione dell'aria.

- I **A/C:** premere il tasto per attivare o disattivare l'aria condizionata. Il sistema di aria condizionata raffredda il veicolo utilizzando l'aria esterna. Per raggiungere in breve tempo una temperatura confortevole in climi caldi, durante la marcia aprire completamente i finestrini finché si percepisce l'uscita di aria fredda dalle bocchette di ventilazione.

**Nota:** in alcuni casi (ad esempio, sbrinamento massimo), il compressore dell'aria condizionata potrebbe continuare a funzionare anche se il sistema di aria condizionata è disinserito.

- J **Indicatori velocità ventola:** si illuminano per indicare la velocità della ventola.  
K **Comando velocità ventola:** regola il volume dell'aria che circola nel veicolo.

# Sistema di climatizzazione

## SISTEMA DI CLIMATIZZAZIONE AUTOMATICO

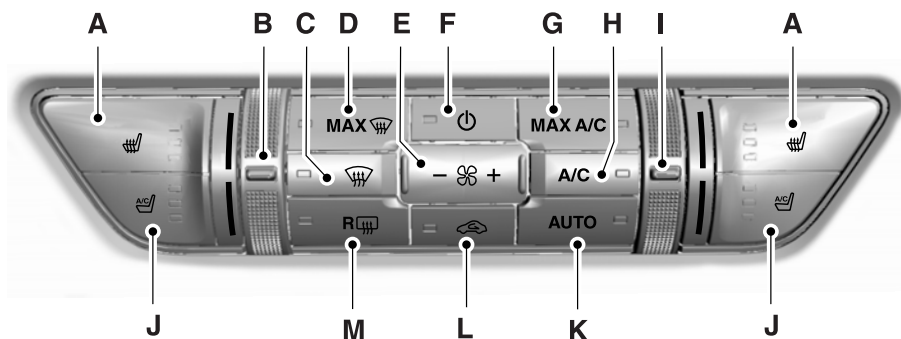

E174096

- A **Sedili riscaldati (se in dotazione):** premere il tasto per attivare e disattivare i sedili riscaldati. Vedere **Sedile a temperatura controllata** (pagina 109).
- B **Comando temperatura sul lato guida:** regola l'impostazione della temperatura usando il comando sul lato guida.
- C **Sbrinatori:** selezionare per distribuire l'aria attraverso le bocchette di ventilazione del parabrezza. La distribuzione dell'aria al cruscotto e alle bocchette del pozzetto si disattiva. Questa impostazione può essere utilizzata anche per sbrinare e rimuovere un sottile strato di ghiaccio dal parabrezza.
- D **Sbrinatori MAX:** premere il tasto per attivare la modalità di sbrinatori. L'aria di ricircolo esterna fluisce attraverso le bocchette parabrezza, l'aria condizionata si attiva automaticamente e la velocità della ventola si regola automaticamente sulla velocità massima. Questa impostazione può essere utilizzata anche per sbrinare e rimuovere un sottile strato di ghiaccio dal parabrezza. Il lunotto riscaldato si attiva automaticamente, quando si seleziona la modalità di sbrinatori massimo.
- Nota:** per evitare l'appannamento dei finestrini, non è possibile selezionare l'aria di ricircolo quando la funzione di sbrinatori è attiva e impostata al massimo.
- E **Comando velocità ventola:** regola il volume dell'aria che circola nel veicolo.
- F **Accensione:** premere il tasto per attivare e disattivare il sistema. Con il sistema disattivato, l'ingresso dell'aria esterna nel veicolo è precluso.

# Sistema di climatizzazione

---

- G **MAX A/C:** premere il tasto per ottimizzare il raffreddamento. L'aria di ricircolo fluisce attraverso le bocchette cruscotto, l'aria condizionata si attiva automaticamente e la velocità della ventola si regola automaticamente sulla velocità massima.
- H **A/C:** premere il tasto per inserire o disinserire il compressore sistema aria condizionata. Per migliorare le prestazioni e l'efficacia di raffreddamento, utilizzare il sistema di aria condizionata insieme all'aria di ricircolo.  
**Nota:** in alcuni casi (ad esempio, sbrinamento massimo), il compressore dell'aria condizionata potrebbe continuare a funzionare anche se il sistema di aria condizionata è disinserito.
- I **Comando temperatura sul lato passeggero:** regola la temperatura sul lato passeggero.
- J **Sedili a temperatura controllata (se in dotazione):** premere il tasto per inserire e disinserire i sedili a temperatura controllata. Vedere **Sedile a temperatura controllata** (pagina 109).
- K **AUTO:** premere il tasto per attivare il funzionamento automatico. Selezionare la temperatura desiderata usando il comando temperatura. Il sistema regola la velocità ventola, la distribuzione dell'aria, il funzionamento aria condizionata e seleziona l'aria esterna o di ricircolo per riscaldare o raffreddare il veicolo al fine di mantenere la temperatura desiderata. Inoltre, è possibile usare il tasto **AUTO** per disinserire la modalità bi-zona premendo e mantenendo premuto il tasto per oltre due secondi.
- L **Aria di ricircolo:** premere il tasto per passare dall'aria esterna a quella di ricircolo. Quando si seleziona la funzione aria di ricircolo, l'aria attualmente presente nell'abitacolo verrà rimessa in circolo. Tale funzione può ridurre il tempo necessario per raffreddare l'abitacolo (quando la si usa con la funzione **A/C**) e ridurre l'ingresso all'interno del veicolo di odori indesiderati.  
**Nota:** la funzione aria di ricircolo potrebbe spegnersi automaticamente (oppure potrebbe esserne inibito l'inserimento) in tutte le modalità flusso aria eccetto **MAX A/C** al fine di ridurre il rischio di appannamento. La funzione aria di ricircolo può inoltre inserirsi e disinserirsi automaticamente sulle modalità flusso aria **Cruscotto** oppure **Cruscotto e pianale** in climi caldi al fine di migliorare l'efficienza di raffreddamento.
- M **Lunotto riscaldato:** premere il tasto per attivare e disattivare il lunotto riscaldato. Vedere **Cristalli e retrovisori termici** (pagina 103).



# Sistema di climatizzazione

## SUGGERIMENTI PER IL CONTROLLO DELLA CLIMATIZZAZIONE INTERNA

### Suggerimenti generali

#### PERICOLO



L'uso prolungato dell'aria di ricircolo può causare l'appannamento dei finestrini. Se i cristalli si appannano, seguire le istruzioni per il disappannamento del parabrezza.

**Nota:** È possibile avvertire un piccolo flusso d'aria dalle bocchette di ventilazione del pozzetto indipendentemente dalla regolazione della distribuzione dell'aria.

**Nota:** Per ridurre l'accumulo di umidità all'interno del veicolo, non guidare con il sistema disinserito o con la distribuzione dell'aria sempre impostata su aria di ricircolo.

**Nota:** Non disporre oggetti sotto i sedili anteriori per evitare interferenze con il flusso d'aria verso i sedili posteriori.

**Nota:** Rimuovere ogni traccia di neve, ghiaccio o foglie dalla zona di aspirazione aria alla base del parabrezza.

**Nota:** Per raggiungere in breve tempo una temperatura confortevole in climi caldi, durante la marcia aprire completamente i finestrini finché si percepisce l'uscita di aria fredda dalle bocchette di ventilazione.

### Controllo della temperatura manuale

**Nota:** Per ridurre l'appannamento del parabrezza in climi umidi, regolare il comando distribuzione dell'aria nella posizione bocchette del parabrezza.

### Controllo della temperatura automatico

**Nota:** Non è necessario regolare le impostazioni quando l'abitacolo del veicolo è estremamente caldo o freddo. Il sistema si autoregola per riscaldare o raffreddare l'abitacolo alla temperatura selezionata il più velocemente possibile. Per il funzionamento efficiente del sistema, le bocchette di ventilazione laterali e sul cruscotto devono essere completamente aperte.

**Nota:** Se si seleziona **AUTO** con temperature esterne fredde, il sistema indirizza il flusso d'aria verso le bocchette dei finestrini laterali e del parabrezza. Inoltre, in fase di riscaldamento del motore la ventola potrebbe funzionare ad una velocità ridotta.

**Nota:** Se si seleziona **AUTO** con temperature esterne calde oppure quando l'abitacolo del veicolo è caldo, il sistema automaticamente utilizza l'aria di ricircolo per ottimizzare il raffreddamento dell'abitacolo. Quando l'abitacolo raggiunge la temperatura selezionata, il sistema utilizza automaticamente l'aria esterna.

# Sistema di climatizzazione

## Riscaldamento rapido dell'abitacolo

	<b>Veicolo con comando di climatizzazione manuale</b>	<b>Veicolo con comando di climatizzazione automatico</b>
1	Regolare la velocità della ventola sull'impostazione massima.	Premere il tasto <b>AUTO</b> .
2	Regolare la temperatura sull'impostazione di riscaldamento massima.	Regolare la temperatura sul valore desiderato.
3	Selezionare le bocchette di ventilazione pozzetto usando i tasti della distribuzione aria.	

## Impostazioni consigliate per il riscaldamento

	<b>Veicolo con comando di climatizzazione manuale</b>	<b>Veicolo con comando di climatizzazione automatico</b>
1	Regolare la velocità della ventola sull'impostazione media.	Premere il tasto <b>AUTO</b> .
2	Posizionare il comando della temperatura su una posizione intermedia delle impostazioni caldo.	Regolare la temperatura sul valore desiderato. Utilizzare il valore 22°C come punto di partenza, quindi regolare l'impostazione secondo necessità.
3	Selezionare le bocchette di ventilazione pozzetto usando i tasti della distribuzione aria.	

## Raffreddamento rapido dell'abitacolo

	<b>Veicolo con comando di climatizzazione manuale</b>	<b>Veicolo con comando di climatizzazione automatico</b>
1	Regolare la temperatura su <b>MAX A/C</b> .	Premere il tasto <b>MAX A/C</b> .
2	Aprire completamente i finestrini durante la marcia finché si percepisce l'uscita di aria fredda dalle bocchette di ventilazione.	

# Sistema di climatizzazione

## Impostazioni consigliate per il raffreddamento

	<b>Veicolo con comando di climatizzazione manuale</b>	<b>Veicolo con comando di climatizzazione automatico</b>
1	Regolare la velocità della ventola sull'impostazione media.	Premere il tasto <b>AUTO</b> .
2	Posizionare il comando della temperatura su una posizione intermedia delle impostazioni freddo.	Regolare la temperatura sul valore desiderato. Utilizzare il valore 22°C come punto di partenza, quindi regolare l'impostazione secondo necessità.
3	Selezionare le bocchette di ventilazione cruscotto usando i tasti della distribuzione aria.	

## Disappannamento dei finestrini laterali alle basse temperature

	<b>Veicolo con comando di climatizzazione manuale</b>	<b>Veicolo con comando di climatizzazione automatico</b>
1	Selezionare le bocchette di ventilazione parabrezza usando i tasti della distribuzione aria.	Premere il tasto di sbrinamento.
2	Premere il tasto <b>A/C</b> se l'indicatore è spento.	Regolare la temperatura sul valore desiderato. Utilizzare il valore 22°C come punto di partenza, quindi regolare l'impostazione secondo necessità.
3	Regolare la temperatura sul valore desiderato.	
4	Regolare la velocità della ventola sull'impostazione massima.	

## CRISTALLI E RETROVISORI TERMICI

### Lunotto termico

**Nota:** Prima di attivare il riscaldamento del parabrezza/lunotto, verificare che il motore sia in funzione.



Premere il tasto per eliminare il ghiaccio sottile e l'appannamento dal lunotto termico. Dopo qualche istante il lunotto termico si disattiva automaticamente. Avviare il motore prima di attivare il lunotto termico.

# Sistema di climatizzazione

---

**Nota:** Non usare lamette o altri oggetti affilati per pulire oppure rimuovere gli adesivi dall'interno del lunotto termico. La garanzia del veicolo non copre i danni provocati alle linee del reticolo resistenza del lunotto termico.

Per ulteriori informazioni sul filtro aria abitacolo o per la sua sostituzione, rivolgersi a una concessionaria autorizzata.

## **Retrovisore esterno riscaldato** (se in dotazione)

Inserendo il lunotto termico, si attivano automaticamente anche i retrovisori esterni riscaldati.

**Nota:** Non rimuovere il ghiaccio dagli specchietti retrovisori utilizzando un raschietto, né tentare di regolare il vetro dello specchietto se è bloccato dal gelo.

**Nota:** Non pulire l'alloggiamento dello specchietto o lo specchietto del retrovisore con abrasivi aggressivi, carburante o altri prodotti detergenti a base di petrolio o ammoniaci.

## **FILTRO ARIA ABITACOLO**

Il veicolo è dotato di un filtro aria abitacolo che offre a guidatore e passeggeri i seguenti vantaggi:

- Migliora il comfort di guida riducendo la concentrazione di particolato.
- Migliora la pulizia dell'abitacolo.
- Protegge i componenti del controllo della temperatura dai depositi di particolato.

Il filtro aria abitacolo si trova dietro il cassetto portaoggetti.

**Nota:** Assicurarsi che sia sempre installato un filtro aria abitacolo. Ciò evita l'ingresso di corpi estranei nel sistema. L'attivazione del sistema senza un filtro installato può usurare o danneggiare il sistema.

Sostituire il filtro a intervalli regolari.

# Sedili

## POSIZIONE CORRETTA SUL SEDILE

### AVVERTENZE

 Non reclinare eccessivamente lo schienale del sedile in quanto potrebbe far scivolare l'occupante sotto la cintura di sicurezza, causando così gravi lesioni personali in caso di incidente.

 Una posizione da seduti impropria, non in posizione corretta o con lo schienale del sedile eccessivamente reclinato, può essere causa di gravi lesioni personali, talvolta letali, in caso di incidente. Sedere sempre in posizione eretta, contro lo schienale del sedile e con i piedi a terra.

 Non collocare oggetti di altezza superiore a quella dello schienale del sedile per limitare il rischio di gravi lesioni personali in caso di incidente o di brusca frenata.

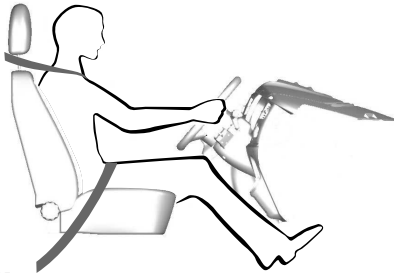

E68595

Se usati in maniera corretta, sedile, poggiatesta, cintura di sicurezza e airbag forniscono la protezione ottimale in caso di incidente.

È consigliabile attenersi alle seguenti istruzioni:

- Sedere in posizione eretta, facendo arretrare il più possibile la base della spina dorsale.
- Non reclinare lo schienale del sedile oltre i 30 gradi.
- Regolare il poggiatesta in maniera che la sua sommità sia in linea con la parte superiore della propria testa e quanto più avanti possibile. Accertare che la posizione assunta sia comunque confortevole.
- Mantenere una distanza sufficiente tra il proprio corpo e il volante. Si consiglia di lasciare almeno 10 pollici (25 centimetri) tra lo sterno e la copertura dell'airbag.
- Afferrare il volante avendo le braccia leggermente piegate.
- Piegare lievemente le gambe in maniera da poter premere a fondo i pedali.
- Posizionare la fascia a bandoliera della cintura di sicurezza oltre il centro della spalla e tirare saldamente quella addominale lungo i fianchi.

Controllare che la posizione di guida sia confortevole e che sia possibile mantenere il pieno controllo del veicolo.

## POGGIATESTA

### AVVERTENZE

 Sollevare il poggiatesta posteriore quando il sedile posteriore è occupato da un passeggero.

 Quando i sedili anteriori sono occupati, non rimuovere i relativi poggiatesta.

# Sedili

**Nota:** Regolare il poggiatesta in maniera che la sommità sia a livello con la parte più alta della propria testa.

## Poggiatesta del sedile anteriore

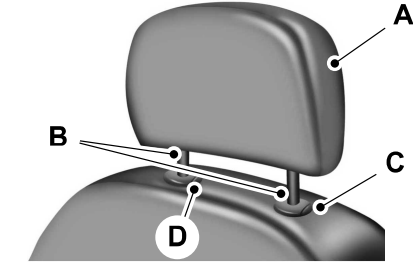

E138642

Il poggiatesta è costituito da:

- A Poggiatesta che assorbe l'energia in caso di urto.
- B Due barre in acciaio.
- C Pulsante di regolazione e sblocco sulla boccola guida.
- D Pulsante di sblocco e rimozione sulla boccola guida.

## Regolazione dei poggiatesta

### Sollevarlo del poggiatesta

Alzare il poggiatesta.

### Abbassare il poggiatesta

1. Premere senza rilasciare il pulsante C.
2. Spingere il poggiatesta verso il basso.

### Smontaggio dei poggiatesta

1. Sollevare il poggiatesta fino a fargli raggiungere la posizione più alta.
2. Premere senza rilasciare i pulsanti C e D.
3. Alzare il poggiatesta.

## Montaggio del poggiatesta

Allineare le barre metalliche nelle boccole guida e premere il poggiatesta verso il basso fino a bloccarlo.

## Inclinazione dei poggiatesta

I poggiatesta anteriori si inclinano per garantire il massimo comfort. Per inclinare il poggiatesta, procedere come segue:



E144727

1. Regolare lo schienale del sedile in posizione verticale o di guida.
2. Ruotare il poggiatesta in avanti verso la propria testa nella posizione desiderata.

Dopo che il poggiatesta ha raggiunto la posizione di inclinazione più avanzata, ruotarlo ancora in avanti per sganciarlo e portarlo in una posizione più arretrata, non inclinata.

## SEDILI MANUALI

### PERICOLO



Dopo aver sbloccato la leva, spingere il sedile in avanti e indietro per controllare che sia completamente innestato in sede.

# Sedili

I sedili anteriori manuali possono avere in dotazione i seguenti componenti:



E174553

- A Una barra per spostare il sedile in avanti e indietro
- B Una leva per regolare l'altezza del sedile.
- C Una leva per regolare l'angolo dello schienale.

## SEDILI ELETTRICI

### AVVERTENZE

 Non regolare il sedile lato guida o lo schienale con il veicolo in movimento. La regolazione dello schienale del sedile mentre il veicolo è in movimento potrebbe causare la perdita di controllo del veicolo.

### AVVERTENZE

 Se si reclina lo schienale del sedile, ciò potrebbe far scivolare l'occupante sotto la cintura di sicurezza, causando gravi lesioni personali in caso di incidente.

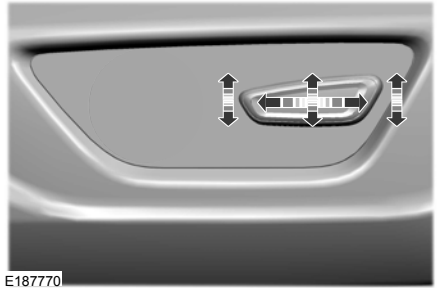

E187770

Il comando del sedile a regolazione elettrica si trova sul lato esterno del sedile. Muovere il comando in direzione delle frecce per sollevare o abbassare il cuscino del sedile oppure per regolare il sedile avanti, indietro e in altezza.

### Supporto lombare a regolazione elettrica (se in dotazione)

Il comando del supporto lombare a regolazione elettrica si trova sul lato del sedile guidatore.

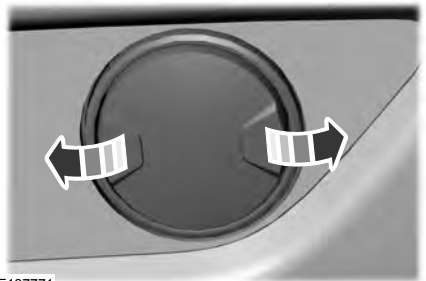

E187771

# Sedili

Premere il comando su un lato per aumentare la rigidità nella parte inferiore dello schienale. Premere l'altro lato del comando per ridurre la rigidità nella parte inferiore dello schienale.

## SEDILI POSTERIORI

### AVVERTENZE



Quando piegano gli schienali verso il basso, fare attenzione che le dita non rimangano impigliate tra lo schienale e il telaio del sedile.



Controllare che i sedili e gli schienali siano fissati e completamente bloccati nei propri fermi.

**Nota:** *Il veicolo può essere dotato di schienali sedili posteriori separati che devono essere ripiegati singolarmente.*



E207088

Per accedere ai sedili posteriori, usare il dispositivo di sgancio dello schienale per piegare lo schienale del sedile anteriore in avanti. La maniglia di sgancio è situata sullo schienale superiore del sedile anteriore. Lo schienale del sedile è dotato di una memoria e si blocca automaticamente nella posizione originale.

### Sedile posteriore separato ribaltabile della seconda fila (se in dotazione)

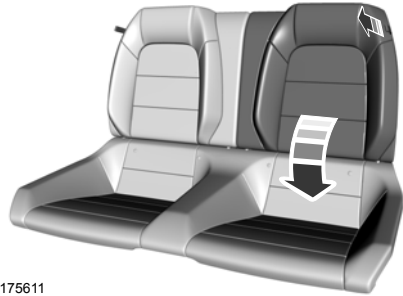

E175611

Per abbassare lo/gli schienale/i:

1. Tirare la fascetta per rilasciare lo schienale.
2. Abbassare lo schienale del sedile.

Alzando lo/gli schienale/i, assicurarsi di percepire acusticamente il meccanismo di bloccaggio sedile posizionarsi in sede. Tirare verso il basso lo schienale per assicurarsi che i meccanismi di chiusura siano bloccati.



# Sedili

## SEDILE A TEMPERATURA CONTROLLATA

### Sedili riscaldati (se in dotazione)

#### PERICOLO



Le persone che non sono in grado di avvertire dolore cutaneo a causa dell'età avanzata, di malattie croniche, diabete, lesioni della spina dorsale, farmaci, uso di alcol, esaurimento o altre condizioni fisiche devono prestare particolare attenzione nell'utilizzare i sedili riscaldati. Il riscaldatore sedile può causare lesioni anche a basse temperature, specialmente se impiegato per periodi prolungati. Non collocare alcun oggetto sul sedile che isola dal calore, quale coperte o cuscini, in quanto ciò potrebbe causare il surriscaldamento del riscaldatore sedile.

**Nota:** Non svolgere le seguenti azioni:

- Collocare oggetti pesanti sul sedile.
- Azionare il riscaldatore sedile se su di esso viene versata acqua o altro liquido. Far asciugare bene il sedile.
- Azionare i sedili riscaldati se il motore non è in funzione. Diversamente, la batteria potrebbe perdere la carica.



E146322

Toccare il simbolo sedile riscaldato per scorrere attraverso le varie impostazioni riscaldamento e l'opzione disattivazione. Più luci accese della spia indicano impostazioni più calde.

### Sedili raffreddati (se in dotazione)

I sedili raffreddati funzionano solo quando il motore è in funzione.



E146309

Toccare il simbolo sedile raffreddato per scorrere attraverso le varie impostazioni di raffreddamento e l'opzione di disattivazione. Più luci accese della spia indicano impostazioni più fredde.

Se il motore scende sotto i 350 giri al minuto mentre i sedili raffreddati sono attivi, questa funzione verrà disattivata automaticamente. Sarà necessario riattivarla.

# Prese elettriche ausiliarie

## Presenza di alimentazione a 12 V DC

### PERICOLO



Non collegare accessori elettrici opzionali nella presa dell'accendisigari (se in dotazione).

L'uso non corretto dell'accendisigari può causare danni non coperti dalla garanzia e dare origine ad incendi a gravi lesioni personali.

Avviare il veicolo affinché la presa di alimentazione fornisca la massima potenza possibile. Per evitare che la batteria si scarichi inavvertitamente:

- Non utilizzare la presa di alimentazione più a lungo del necessario a veicolo spento.
- Non lasciare dispositivi inseriti durante la notte o quando il veicolo rimane parcheggiato per un periodo di tempo prolungato.

**Nota:** se la presa di alimentazione viene utilizzata a veicolo spento, la batteria si scaricherà. Di conseguenza, potrebbe non esserci alimentazione sufficiente per riavviare il veicolo.

**Nota:** Non inserire oggetti diversi dal connettore accessori nella presa di alimentazione. Questo potrebbe danneggiare la presa e causare la bruciatura del fusibile.

**Nota:** Non appendere alcun tipo di accessorio o staffa accessorio al connettore.

**Nota:** non utilizzare la presa di alimentazione oltre la capacità del veicolo di 12 V CC 180 W per evitare che i fusibili si brucino.

**Nota:** Tenere sempre chiusi i cappucci di protezione della presa di alimentazione quando non in uso.

## Ubicazioni

Le prese di alimentazione possono trovarsi nelle seguenti posizioni:

- Sul quadro strumenti.
- Nel vano portaoggetti della console centrale.

## ACCENDISIGARI

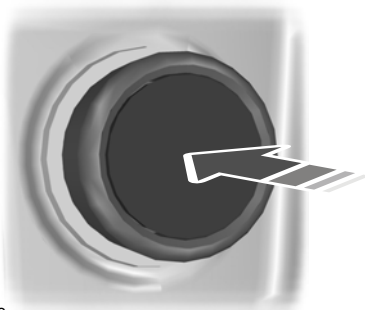

E103382

Premere l'elemento per utilizzare l'accendisigari. L'elemento uscirà automaticamente.

**Nota:** Non tenere premuto l'elemento dell'accendisigari.

**Nota:** Se l'alimentazione non funziona dopo aver disinserito l'accensione, inserire nuovamente l'accensione.

**Nota:** Se la presa viene utilizzata a motore spento, la batteria potrebbe scaricarsi.

**Nota:** Ad accensione inserita, è possibile utilizzare la presa per alimentare le utenze da 12 V con una corrente massima di 15 A.

# Vani portaoggetti

## PORTALATTINE

### AVVERTENZE



Non riporre bevande calde nel portalattine quando il veicolo è in movimento.



Accertare che i bicchieri posti nei relativi supporti non ostruiscano la visuale durante la guida.

## CONSOLE CENTRALE

Riporre con attenzione gli oggetti nel portalattine in quanto potrebbero spostarsi durante le frenate brusche, l'accelerazione o le collisioni. Ciò vale anche per le bevande calde, le quali potrebbero fuoriuscire.

La console include:

- Portalattine.
- Vano portaoggetti.



E209039

Solleverlo il fermo per aprire il vano portaoggetti e utilizzare i seguenti accessori:

- Presa di alimentazione ausiliaria.
- Presa di ingresso audio ausiliaria.
- Porta USB.
- Hub media.

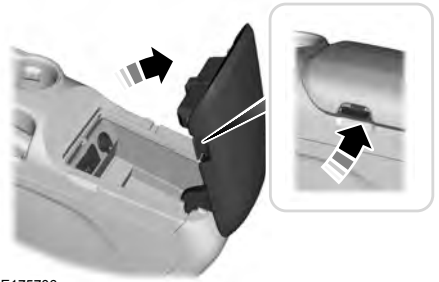

E175706

## Bloccaggio del vano portaoggetti

(se in dotazione)

Il vano portaoggetti si blocca quando le portiere vengono bloccate elettronicamente e si sblocca quando la portiera lato guida viene elettronicamente sbloccata mediante il telecomando.

**Nota:** non è possibile bloccare il vano portaoggetti a veicolo acceso.

## PORTAOCCHIALI

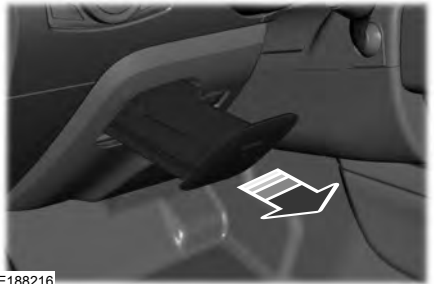

E188216

Premere vicino al centro dello sportello per aprirlo. Estrarre il vassoio.

# Avviamento del motore

## INFORMAZIONI GENERALI

### AVVERTENZE



L'uso protratto del regime minimo ad alti regimi motore può innalzare notevolmente le temperature del motore e del sistema di scarico, creando il rischio di incendio o di danni di altra natura.



Non parcheggiare, né mantenere il motore al minimo o guidare il veicolo su erba secca o su altri manti stradali asciutti. Il sistema delle emissioni riscalda il vano motore e il sistema di scarico, creando le condizioni per probabili incendi.



Non avviare il motore in garage chiusi o in altre zone al chiuso. I fumi dello scarico possono essere tossici. Aprire sempre la porta del garage prima di avviare il motore.



In presenza di odori provenienti dallo scarico far eseguire subito il controllo del veicolo dal concessionario autorizzato. Se si avverte la presenza di fumi di scarico, astenersi dalla guida.

Scollegando e ricollegando successivamente la batteria, alcune condizioni di guida del veicolo potrebbero risultare insolite per circa 8 chilometri (5 miglia). Questa situazione è dovuta al fatto che il sistema di gestione motore deve riadattarsi al motore. Durante questo periodo, quindi, non far caso alle caratteristiche di guida che appaiono inconsuete.

Il sistema di comando del gruppo motore/cambio soddisfa tutti i requisiti previsti dalle normative canadesi sulle apparecchiature che causano interferenze, le quali disciplinano il campo elettrico degli impulsi o le interferenze radio.

In fase di avviamento del motore, non premere il pedale dell'acceleratore prima e durante l'operazione. Utilizzare il pedale dell'acceleratore esclusivamente in caso di avviamento difficoltoso.

## AVVIAMENTO A DISTANZA

**Nota:** *il sistema di avvio senza chiave potrebbe non funzionare se la chiave è vicina ad oggetti metallici o dispositivi elettronici come i telefoni cellulari.*

**Nota:** *per inserire l'accensione e avviare il motore è necessario che all'interno del veicolo sia presente una chiave valida.*

## Modalità di accensione

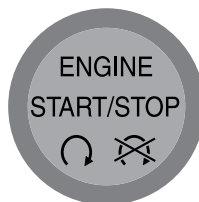

E146431

Il sistema di avvio senza chiave è dotato di tre modalità:

**Off:** consente di disinserire l'accensione.

- Senza azionare il pedale del freno, premere e rilasciare il tasto una sola volta ad accensione inserita oppure con il motore acceso, ma a veicolo fermo.

**On:** tutti i circuiti elettrici sono in funzione e le spie e gli indicatori si illuminano.

- Senza azionare il pedale del freno, premere una volta il tasto e rilasciarlo.

**Start:** avvia il motore.

# Avviamento del motore

- Premere il pedale del freno (cambio automatico) oppure il pedale della frizione (cambio manuale), quindi premere il tasto per il periodo di tempo necessario. La spia sul tasto si illumina quando l'accensione è inserita e il motore viene avviato.

## BLOCCO VOLANTE

Il bloccasterzo elettronico veicolo è del tipo automatico.

Il sistema blocca il volante poco dopo l'avvenuto parcheggio del veicolo e con chiave passiva all'esterno del veicolo, oppure alla chiusura a chiave del veicolo.

**Nota:** Il sistema non blocca il volante con accensione inserita o a veicolo in moto.

## Sbloccaggio del volante

Inserire l'accensione per sbloccare il volante.

**Nota:** Eventualmente, ruotare lievemente il volante per facilitare l'operazione di sbloccaggio.

## AVVIAMENTO DI UN MOTORE A BENZINA

Quando si avvia il motore, il relativo regime del minimo aumenta. E tale condizione aiuta a riscaldare il motore. Se il regime del minimo del motore non diminuisce automaticamente, portare il veicolo presso una concessionaria autorizzata per un controllo.

**Nota:** È possibile cercare di mettere in moto il motore per un totale di 60 secondi (senza tuttavia avviarlo) prima che il sistema di avviamento si disattivi temporaneamente. I 60 secondi non devono essere tutti in una volta. Ad esempio, se si mettesse in moto il motore tre volte per 20 secondi ogni volta, senza che il motore si avvii, si raggiunge il limite di tempo di 60 secondi. Sul display informazioni compare un messaggio avvisando il conducente che ha superato il tempo di messa in moto limite. A questo punto non è possibile cercare di mettere in moto il motore per almeno 15 minuti. Dopo 15 minuti, il limite di tempo per la messa in moto del motore è di 15 secondi. È necessario attendere 60 minuti prima di poter rimettere il moto il motore per 60 secondi.

Prima di avviare il motore, controllare quanto segue:

- Assicurarsi che tutti i passeggeri abbiano allacciato le cinture di sicurezza.
- Assicurarsi che le luci anteriori e gli accessori elettrici siano spenti.
- Assicurarsi che il freno di stazionamento sia inserito.
- Spostare la leva selettiva del cambio su Parcheggio (P) (cambio automatico) oppure folle (cambio manuale).

**Nota:** Non toccare il pedale dell'acceleratore.

**Nota:** Per poter spostare la leva del cambio dalla posizione **P**, la chiave di accesso intelligente deve trovarsi all'interno del veicolo.

1. Premere a fondo il pedale freno.
2. Premere il tasto.

# Avviamento del motore

Il sistema non funziona se:

- Sono presenti interferenze sulle frequenze della chiave.
- La batteria della chiave è scarica.

Se non fosse possibile avviare il motore, procedere come segue:

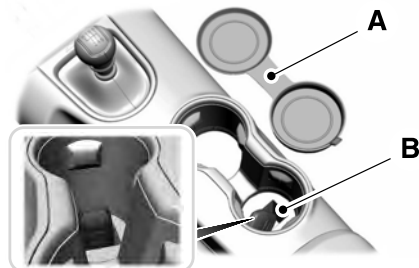

E174956

1. Rimuovere il rivestimento in gomma (A) nel portachiavi.
2. Posizionare il telecomando nel foro di backup (B) con i tasti rivolti verso l'alto e il portachiavi rivolto verso la parte anteriore del veicolo.
3. Con la chiave in questa posizione, premere il pedale del freno (cambio automatico) oppure il pedale della frizione (cambio manuale), quindi il tasto START per inserire l'accensione e avviare il veicolo.

## Riavvio rapido

La funzione di riavvio rapido consente di riavviare il motore entro 20 secondi dal suo spegnimento, anche in assenza di una chiave valida.

Entro 20 secondi dal disinserimento del motore, premere il pedale del freno (cambio automatico) oppure il pedale frizione (cambio manuale) e premere il tasto. Trascorsi 20 secondi, non sarà più possibile riavviare il motore senza la chiave al suo interno.

Una volta avviato il motore, rimane in funzione finché non si preme il tasto, anche se il sistema non rileva una chiave valida. Se si apre e chiude una portiera mentre il motore è in funzione, il sistema cercherà una chiave valida. Non è possibile riavviare il motore se il sistema non rileva una chiave valida entro 20 secondi.

## Mancato avviamento

Se il motore non si avvia dopo tre tentativi, attendere 10 secondi e attenersi alla seguente procedura:

1. Se il veicolo è dotato di un cambio automatico, premere a fondo il pedale del freno. Se il veicolo è dotato di un cambio manuale, premere a fondo il pedale della frizione e azionare il pedale del freno.
2. Spostare la leva selettore del cambio su Parcheggio (P) (cambio automatico) oppure folle (cambio manuale).
3. Premere completamente il pedale dell'acceleratore e tenerlo premuto.
4. Avviare il motore.

## Arresto automatico motore

Il veicolo è dotato di una funzione che arresta automaticamente il motore se è rimasto in funzione ad un regime minimo per un lasso di tempo prolungato. L'accensione inoltre si disinserisce per risparmiare l'energia della batteria. Prima dell'arresto del motore, sul display informazioni viene visualizzato un messaggio con un conteggio alla rovescia di 30 secondi. Se non si interviene entro 30 secondi, il motore si spegne. Sul display informazioni compare un altro messaggio per informare che il motore è stato arrestato per risparmiare carburante. Avviare il veicolo come si farebbe normalmente.

# Avviamento del motore

## Disattivazione della funzione arresto automatico motore

**Nota:** Non è possibile disattivare in modo permanente la funzione di arresto automatico motore. Se la funzione viene temporaneamente disattivata, si riattiva al ciclo di accensione successivo.

È possibile disattivare l'arresto del motore o reimpostare il timer in qualsiasi momento prima che il conteggio alla rovescia di 30 secondi sia terminato, eseguendo una delle seguenti operazioni:

- È possibile reimpostare il timer interagendo con il veicolo (ad esempio, premendo il pedale del freno oppure il pedale dell'acceleratore).
- È possibile disattivare temporaneamente la funzione di arresto in qualsiasi momento con l'accensione inserita (solo per il ciclo di accensione corrente). Utilizzare il display informazioni per eseguire tale operazione. Vedere **Display informazioni** (pagina 78).
- Durante il conteggio alla rovescia prima dell'arresto del motore, al conducente viene richiesto di premere OK o RESET (a seconda del modello del display informazioni) per disattivare temporaneamente la funzione (solo per il ciclo di accensione corrente).

## Arresto del motore con veicolo fermo

1. Spostare la leva selettoria del cambio su Parcheggio (P) (cambio automatico) oppure folle (cambio manuale).
2. Premere il tasto una volta.
3. Inserire il freno di stazionamento.

**Nota:** *l'accensione, tutti i circuiti elettrici, le spie e gli indicatori vengono spenti o disinseriti.*

**Nota:** *se il motore gira al minimo per 30 minuti, l'accensione e il motore si spengono automaticamente.*

## Arresto del motore con veicolo in movimento

### PERICOLO



L'arresto del motore con veicolo ancora in movimento riduce l'effetto frenante e la servoassistenza del volante. Il volante non si blocca ma sarà necessario uno sforzo maggiore per girarlo. Con l'accensione disinserita, alcuni circuiti elettrici, inclusi gli airbag, le spie e gli indicatori potrebbero anch'essi essere disinseriti. Se l'accensione fosse stata inavvertitamente disinserita, è possibile passare alla posizione folle (N) e riavviare il motore.

1. Spostare la leva selettoria del cambio in posizione folle e utilizzare i freni per arrestare il veicolo in condizioni di sicurezza.
2. Con il veicolo fermo, portare la leva selettoria del cambio su Parcheggio (P) (cambio automatico) o in posizione folle (cambio manuale).
3. Premere il tasto senza rilasciarlo per un secondo oppure premerlo tre volte entro due secondi.
4. Inserire il freno di stazionamento.

## Protezione da fumi di scarico

### PERICOLO



Se si avverte la presenza di fumi di scarico all'interno del veicolo, farlo controllare immediatamente dalla concessionaria autorizzata di fiducia. Se si avverte la presenza di fumi di scarico, astenersi dalla guida. Nei fumi di scarico è presente ossido di carbonio. Fare estrema attenzione al fine di evitare i relativi effetti nocivi e pericolosi.

# Avviamento del motore

## Informazioni importanti sulla ventilazione

Se si arresta il veicolo e si lascia girare il motore al regime minimo per lunghi periodi di tempo, si consiglia di eseguire una delle seguenti azioni:

- Aprire i finestrini di almeno 2,5 cm.
- Impostare il controllo climatizzazione sull'aria esterna.

## RISCALDATORE MOTORE (se in dotazione)

### AVVERTENZE



L'inosservanza delle istruzioni relative al riscaldatore blocco del motore può dare origine a danni alle cose o gravi lesioni personali.



Non collegare il riscaldatore ai sistemi elettrici privi di massa o ad adattatori a due spine. Questo per evitare shock elettrici.

**Nota:** Il riscaldatore è maggiormente efficace quando le temperature esterne sono inferiori a  $-18\text{ }^{\circ}\text{C}$  ( $0\text{ }^{\circ}\text{F}$ ).

Il riscaldatore funge da ausilio all'avviamento riscaldando il liquido di raffreddamento motore. In questo modo, il sistema di climatizzazione risponde velocemente. L'apparecchiatura comprende un elemento riscaldatore (montato nel monoblocco) e un cablaggio. È possibile collegare il sistema alla fonte di alimentazione elettrica di CA da 220-240 Volt collegata a massa.

Per un funzionamento sicuro e corretto, consigliamo quanto segue:

- utilizzare un cavo di prolunga idoneo per l'uso esterno e in presenza di basse temperature. Deve essere chiaramente indicato che è idoneo all'uso per esterni. Non utilizzare un cavo di prolunga per interni all'esterno. Ciò potrebbe causare scosse elettriche o costituire un pericolo di incendio;
- utilizzare un cavo di prolunga il più corto possibile;
- non utilizzare cavi di prolunga multipli;
- controllare che, durante il funzionamento, le connessioni della spina del cavo di prolunga e della spina del cavo del riscaldatore siano libere e prive di acqua. Ciò potrebbe causare scosse elettriche o incendi.
- Verificare che il veicolo sia parcheggiato in una zona pulita, priva di combustibili.
- Verificare che riscaldatore, cavo del riscaldatore e cavo di prolunga siano collegati saldamente.
- Controllare se vi è presenza di calore in un punto qualsiasi del circuito elettrico dopo aver lasciato in funzione il sistema per circa 30 minuti.
- Assicurarsi che il sistema sia scollegato e riposto adeguatamente prima di avviare il veicolo e guidarlo. Controllare che il coperchio di protezione chiuda ermeticamente la spina del cavo di prolunga del riscaldatore blocco quando non viene utilizzato.
- Controllare il funzionamento del sistema riscaldatore prima dell'inverno.

## Utilizzo del riscaldatore blocco del motore

Prima dell'uso, controllare che i terminali della spina siano puliti e asciutti. Se necessario, pulirli con un panno asciutto.



## Avviamento del motore

---

Il riscaldatore consuma da 0,4 a 1,0 kilowattora di energia per ora d'impiego. Il sistema non è dotato di termostato. Raggiunge la temperatura massima dopo circa tre ore di funzionamento. L'uso del riscaldatore per oltre tre ore non migliora le prestazioni del sistema e consuma inutilmente corrente.

# Carburante e rifornimento

## NORME ANTINFORTUNISTICHE

### AVVERTENZE



Non riempire eccessivamente il serbatoio carburante. La pressione che si genera all'interno di un serbatoio riempito eccessivamente può generare perdite, portare allo spargimento di carburante e all'innescio di incendi.



Il sistema di alimentazione potrebbe essere sotto pressione. Se si avverte un sibilo in prossimità dello sportellino del bocchettone di rifornimento (sistema di alimentazione senza tappo Easy Fuel), attendere che scompaia prima di procedere con il rifornimento. Diversamente, il carburante potrebbe essere schizzato fuori, causando potenziali gravi lesioni personali.



Se utilizzati o maneggiati impropriamente, i carburanti per le applicazioni automobilistiche possono causare gravi lesioni, talvolta letali.



Il flusso di carburante attraverso l'ugello della pompa di alimentazione può produrre elettricità statica. Tale fenomeno può causare un incendio se si riempie un contenitore di carburante non collegato a terra.



L'etanolo del carburante e la benzina possono contenere benzene, un agente che causa il cancro.



Durante il rifornimento, spegnere sempre il motore ed impedire la generazione di scintille o fiamme nude accanto al bocchettone di rifornimento. Non fumare o utilizzare il cellulare durante le operazioni di rifornimento. I vapori carburante sono estremamente pericolosi in determinate condizioni. Evitare di inalare i fumi in eccesso.

Maneggiare il carburante per applicazioni automobilistiche attenendosi alle seguenti istruzioni:

- Prima di rifornire il veicolo, spegnere tutti i materiali che fumano e le fiamme nude.
- Prima del rifornimento, spegnere il veicolo.
- I carburanti per applicazioni automobilistiche possono essere nocivi o letali, se ingeriti. Carburanti quali la benzina sono altamente tossici e, se ingeriti, possono causare morte o lesioni permanenti. In caso di ingestione del carburante, rivolgersi immediatamente al dottore, anche in assenza di immediati sintomi apparenti. Gli effetti tossici del carburante possono restare latenti per ore.
- Evitare di inalare i vapori carburante. L'inalazione di una quantità eccessiva di vapori carburante di qualsiasi genere può irritare occhi e tratto respiratorio. In casi seri, respirare vapori carburante eccessivamente o per periodi prolungati può recare malattie gravi o lesioni permanenti.
- Evitare di spruzzare il carburante liquido negli occhi. Se il carburante viene spruzzato negli occhi, rimuovere, eventualmente, le lenti a contatto, lavare abbondantemente con acqua per 15 minuti e consultare un medico. Il mancato controllo da parte del medico potrebbe arrecare lesioni permanenti.

# Carburante e rifornimento

- Inoltre, i carburanti possono rivelarsi nocivi anche se vengono assorbiti attraverso la pelle. Se il carburante viene spruzzato sulla pelle, sugli indumenti o su entrambi, rimuovere immediatamente i vestiti contaminati e lavare la pelle a fondo, con acqua e sapone. Il contatto ripetuto o prolungato del carburante liquido o dei vapori con la pelle può causare irritazione dermica.
- Prestare particolare attenzione se si assumono Antabuse o altre forme di disulfiram per il trattamento dell'alcolismo. Respirare i vapori di benzina o il contatto con la pelle possono causare reazioni avverse. Negli individui sensibili, possono derivare gravi lesioni personali o nausea. Se il carburante viene spruzzato sulla pelle, lavare immediatamente e a fondo la zona con acqua e sapone. In presenza di reazioni avverse, consultare subito un medico.

## QUALITÀ DEL CARBURANTE

### AVVERTENZE



Non mescolare benzina con olio, gasolio o altri liquidi. In caso contrario, si potrebbe scatenare una reazione chimica.



Non utilizzare benzina contenente piombo o additivi contenenti altri composti metallici (ad es., a base di manganese). In quanto potrebbero danneggiare il sistema di controllo delle emissioni.

**Nota:** Si raccomanda di utilizzare solo carburante di alta qualità.

**Nota:** Si sconsiglia l'uso di altri additivi o trattamenti del motore in caso di normale utilizzo del veicolo.

Utilizzare benzina senza piombo con un numero di ottani minimo di 95 che soddisfi le specifiche definite da EN 228 o equivalenti.

Su questo veicolo, è possibile utilizzare i combustibili miscelati con etanolo fino al 10% (E5 e E10).

## Immagazzinaggio a lungo termine

La maggior parte delle benzine contiene etanolo. Si consiglia di riempire il serbatoio carburante con carburante privi di etanolo, se si intende immagazzinare il veicolo per un periodo superiore a due mesi. In alternativa, si consiglia di chiedere informazioni ad una Concessionaria Autorizzata.

## POSIZIONE IMBUTO BOCCHETTONE DI RIFORNIMENTO

L'imbuto rifornimento carburante è situato nel vassoio ruota di scorta.

## ESAURIMENTO DEL CARBURANTE

Rimanere senza carburante può causare danni che non sono coperti dalla garanzia del veicolo.

# Carburante e rifornimento

Se il veicolo rimane senza carburante:

- Aggiungere almeno 5 L litri di carburante prima di riavviare il motore. Se il veicolo è senza carburante e su un pendio ripido, può essere necessaria una maggiore quantità di carburante.
- Potrebbe essere necessario ripetere diverse volte il ciclo di inserimento/disinserimento dell'accensione dopo il rifornimento per consentire al sistema di alimentazione di pompare il carburante dal serbatoio al motore. Il riavvio potrebbero durare alcuni secondi in più del normale.

## Rifornimento di un contenitore di carburante portatile

Per evitare la formazione di cariche elettrostatiche durante il rifornimento di un contenitore di carburante non collegato a terra, attenersi alle seguenti istruzioni:

- Per trasferire il carburante nel serbatoio del veicolo, utilizzare esclusivamente un contenitore di tipo approvato. Durante il riempimento appoggiare per terra il contenitore.
- Non riempire il contenitore di carburante mentre è ancora sul veicolo (area di carico compresa).
- Durante il rifornimento, tenere la pistola erogatrice del carburante a contatto con il contenitore di carburante.
- Non usare un dispositivo che tenga l'impugnatura della pistola erogatrice nella posizione di rifornimento.

## Aggiunta di carburante da un contenitore portatile

### AVVERTENZE



Non inserire l'erogatore di un contenitore di carburante con un imbuto post-vendita nel collo del bocchettone di riempimento. Infatti potrebbe danneggiare il collo del bocchettone di riempimento o la sua guarnizione provocando lo spargimento di carburante a terra.



Non tentare di far leva o pressione con oggetti estranei in caso di sistema con bocchettone di rifornimento di carburante senza tappo. Questo potrebbe danneggiare l'impianto di alimentazione e la sua tenuta e causare lesioni a voi e ad altre persone.



Non smaltire il carburante tra i rifiuti domestici o nel sistema fognario pubblico. Rivolgersi ad un impianto di smaltimento autorizzato.

Per rifornire il serbatoio del veicolo con carburante contenuto in un apposito recipiente, usare l'imbuto di plastica in dotazione al veicolo. Vedere **Posizione imbuto bocchettone di rifornimento** (pagina 119).

**Nota:** *Non utilizzare imbuto post-vendita, in quanto questi non funzionano con i sistemi dotati di bocchettone di rifornimento di carburante senza tappo e possono danneggiarli.*

Per riempire il serbatoio del veicolo con il carburante contenuto in un'apposita tanica, procedere come descritto di seguito:

1. Aprire completamente lo sportellino del bocchettone di rifornimento fino ad agganciarlo e quindi togliere il tappo.

**Nota:** *I sistemi di rifornimento carburante senza tappo non sono dotati di un tappo bocchettone di rifornimento carburante.*

## Carburante e rifornimento

- Inserire completamente l'imbuto di plastica nel tubo del bocchettone di rifornimento carburante.



E157452

- Rifornire il veicolo con il carburante contenuto nel contenitore.
- Rimuovere l'imbuto di plastica dal collo del bocchettone di rifornimento carburante.
- Rimettere il tappo e chiudere lo sportellino del bocchettone di rifornimento.
- Pulire l'imbuto di plastica e riportarlo nuovamente nel veicolo oppure smaltirlo correttamente.

**Nota:** Se si sceglie di gettare via l'imbuto, imbuti supplementari sono disponibili presso una Concessionaria autorizzata.





## CATALIZZATORE

### PERICOLO

-  Non parcheggiare o far girare al minimo il veicolo su foglie secche, vetro asciutto o altro materiale combustibile. Dopo lo spegnimento del motore e durante l'utilizzo, il sistema di scarico continuerà a irradiare una quantità considerevole di calore. Ciò rappresenta un rischio potenziale d'incendio.



## Guida con un convertitore catalitico

### AVVERTENZE

-  Evitare di rimanere senza carburante.
-  Non fare girare il motore per periodi prolungati.
-  Non mettere in moto il motore se un cavo candela è scollegato.
-  Non avviare a spinta o a traino il veicolo. Utilizzare cavi batteria. Vedere **Avviamento veicolo con cavi volanti** (pagina 159).
-  Non disinserire l'accensione durante la guida.

## RIFORNIMENTO

### AVVERTENZE

-  I vapori del carburante bruciano violentemente, con conseguente possibilità di gravi lesioni derivanti dallo sviluppo di fiamme.
-  Leggere e seguire le istruzioni riportate sulla pompa di rifornimento.

# Carburante e rifornimento

## AVVERTENZE

 Durante il rifornimento, spegnere sempre il motore e assicurarsi che la valvola di riempimento serbatoio carburante non sia mai in prossimità di fiamme vive o scintille. Non fumare o utilizzare il cellulare durante le operazioni di rifornimento. I vapori carburante sono estremamente pericolosi in determinate condizioni. Evitare di inalare i fumi in eccesso.

 Rimanere fuori dal veicolo e non lasciare la pompa incustodita durante il rifornimento. In alcuni paesi ciò è vietato dalla legge.

 Tenere lontano i bambini dalla pompa del carburante ed evitare che effettuino il rifornimento.

 Si consiglia di attendere almeno 10 secondi prima di rimuovere la pistola erogatrice del carburante per consentire all'eventuale carburante residuo di sgocciolare nel serbatoio del carburante.

 Interrompere il rifornimento quando la pistola erogatrice si arresta automaticamente per la seconda volta. In caso contrario, il carburante in eccesso riempirà la camera di espansione del serbatoio carburante e potrebbe causare la fuoriuscita di carburante.

 Durante il rifornimento, non rimuovere la pistola erogatrice del carburante dalla sua posizione di completo inserimento.

Per evitare la formazione di cariche elettrostatiche e di possibili scintille durante il rifornimento di un contenitore di carburante non collegato a terra, attenersi alle seguenti istruzioni:

- Posizionare a terra il contenitore di carburante omologato.
- Non rifornire il contenitore di carburante mentre è sul veicolo (area di carico compresa).
- Durante il rifornimento, tenere la pistola erogatrice a contatto con il contenitore di carburante.
- Non usare un dispositivo che tenga l'impugnatura della pistola erogatrice nella posizione di rifornimento.

## Sistema di rifornimento senza tappo Easy Fuel™

### PERICOLO

 Il sistema di alimentazione potrebbe essere sotto pressione. Se si avverte un sibilo in prossimità dello sportellino del bocchettone di rifornimento, attendere che scompaia prima di procedere al rifornimento. Diversamente, il carburante potrebbe essere schizzato fuori, causando potenziali gravi lesioni personali.

Quando si effettua il rifornimento del veicolo:

1. Una volta che il veicolo si è fermato, inserire la posizione Parcheggio (P) e disinserire l'accensione.
2. Aprire completamente lo sportellino del bocchettone di rifornimento finché si blocca.

## Carburante e rifornimento

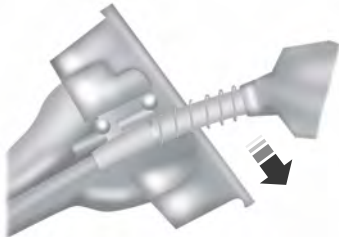

E156032

3. Inserire la pompa di alimentazione fino alla prima tacca. Tenere l'impugnatura sollevata in modo da agevolare l'inserimento della pistola. Lasciare la pompa di alimentazione completamente inserita fino al termine dell'erogazione.

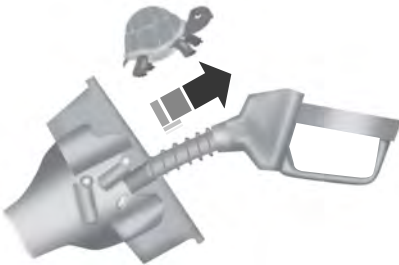

E154765

4. Rimuovere la pompa di alimentazione e chiudere completamente lo sportellino del bocchettone di rifornimento.

**Nota:** se il serbatoio viene riempito eccessivamente, potrebbe verificarsi una fuoriuscita di carburante. Non riempire eccessivamente il serbatoio carburante. Sul tubo del bocchettone è presente un foro di scarico. Il carburante in eccesso potrebbe defluire dal foro di scarico e gocciolare a terra.

Se il bocchettone di rifornimento del carburante non è chiuso correttamente, sul quadro strumenti potrebbe essere visualizzata la spia di avaria motore.

Appena possibile, procedere nel modo seguente:

1. Arrestare il veicolo in posizione sicura e portare la leva del cambio in posizione di parcheggio (P).
2. Spegnerne l'accensione.
3. Aprire lo sportellino del bocchettone di rifornimento e rimuovere lo sporco visibile in corrispondenza dell'apertura.
4. Inserire più volte l'erogatore o l'imbuto per il rifornimento di carburante fornito con il veicolo in modo che il bocchettone si chiuda correttamente. In questo modo verranno rimossi eventuali detriti che impediscono la chiusura del bocchettone.

Il messaggio potrebbe non scomparire subito anche se con questa operazione il problema è stato risolto. Potrebbero essere infatti necessari più cicli di guida affinché il messaggio non venga più visualizzato. Per ciclo di guida si intende un avvio del motore (dopo un periodo di spegnimento di almeno 4 ore) seguito da una guida su strade urbane o extraurbane. Se si continua a guidare con il messaggio visualizzato, potrebbe accendersi anche la spia di avaria motore.

## CONSUMO DI CARBURANTE

I valori di consumo carburante e CO<sub>2</sub> sono stati ricavati da prove di laboratorio eseguite in conformità alla Norma (EC) 715/2007 oppure CR (EC) 692/2008 ed emendamenti successivi.

Essi vengono forniti per confrontare tra loro varie marche e modelli di veicoli e non rappresentano il consumo di carburante realmente ottenuto dal veicolo.

# Carburante e rifornimento

Il consumo di carburante effettivo dipende da molti fattori, quali ad esempio lo stile di guida, la guida ad alta velocità, la guida con frequenti soste e partenze, l'uso del sistema di aria condizionata, gli accessori in dotazione, il carico utile e l'eventuale traino di rimorchi.

La capacità dichiarata è l'insieme di quella indicata e di quella di riserva. La capacità indicata è la differenza tra la quantità di carburante presente nel serbatoio e quella indicata dall'indicatore di livello che segnala la riserva. La riserva è la quantità di carburante ancora presente nel serbatoio dopo che l'indicatore di livello carburante ha segnalato la riserva.

**Nota:** *La quantità di carburante in riserva varia ed è opportuno non farvi affidamento nel caso in cui si decidesse di prolungare la marcia in riserva. In fase di rifornimento del veicolo dopo che l'indicatore di livello carburante ha segnalato lo stato di riserva, potrebbe non essere possibile rifornire il serbatoio con una quantità di carburante pari alla sua capacità ufficialmente riportata, a causa della riserva residua ancora presente nel serbatoio stesso.*

## Riempimento del serbatoio

Per ottenere risultati coerenti durante il rifornimento di carburante:

- Spegnerne l'accensione.
- Interrompere il rifornimento dopo non più di due scatti automatici.

I risultati sono più precisi se il metodo di rifornimento è coerente.

## Calcolo del consumo di carburante

Non effettuare il rilevamento del consumo di carburante per i primi 1.600 km di guida (periodo di rodaggio del motore). Un rilevamento più preciso si potrà ottenere dopo 3.200 km-4.800 km. Inoltre, la spesa per il carburante, la frequenza dei rifornimenti e la lettura dell'indicatore di livello carburante non consentono un accurato calcolo del consumo di carburante.

1. Riempire completamente il serbatoio carburante e prendere nota dell'indicazione del contachilometri.
2. Ogni volta che si fa rifornimento, prendere nota della quantità di carburante aggiunta.
3. Dopo un minimo di tre rifornimenti, fare il pieno di carburante ed annotare la lettura del contachilometri.
4. Sottrarre l'indicazione iniziale del contachilometri da quella attuale.

Per calcolare il consumo di carburante in litri ogni 100 chilometri (l/100 km), moltiplicare il numero di litri consumati per 100 e dividere il risultato ottenuto per i chilometri percorsi. Per calcolare il consumo di carburante in miglia per gallone, dividere le miglia percorse per i galloni consumati.

Tenere una registrazione per almeno un mese riportando anche il tipo di guida (città o extraurbano). Questo consente di ottenere una stima precisa del consumo di carburante del veicolo in condizioni di guida reali. Registrando i consumi estivi e invernali sarà possibile constatare l'effetto della temperatura sul consumo di carburante.



# Cambio

## CAMBIO MANUALE

### Innesto della retromarcia

Non inserire la retromarcia a veicolo in movimento. Ciò potrebbe danneggiare il cambio.

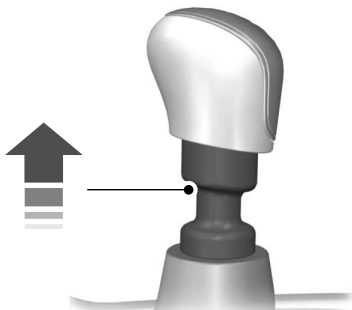

E99067

Per innestare la retromarcia, occorre sollevare il collare.

## CAMBIO AUTOMATICO

### AVVERTENZE



Inserire sempre completamente il freno di stazionamento e assicurarsi che la leva selettore del cambio sia in posizione di parcheggio (P). Disinserire l'accensione portando il commutatore in posizione OFF ed estrarre la chiave ogni volta che si scende dal veicolo.



Non premere pedale del freno e pedale dell'acceleratore contemporaneamente. La pressione di entrambi i pedali contemporaneamente per oltre tre secondi limita i giri motore con la conseguenza che potrebbe risultare difficoltoso mantenere la velocità nel traffico e quindi causare gravi lesioni.

## Posizioni del cambio automatico

### Per innestare una marcia:

1. Premere a fondo il pedale del freno.
2. Premere e tenere premuto il pulsante nella parte superiore della leva selettore del cambio.
3. Portare la leva selettore del cambio nella marcia desiderata.
4. Rilasciare il pulsante. Il cambio rimarrà nella marcia selezionata.



E174572

### Parcheggio (P)

In questa posizione, il cambio è bloccato e le ruote non girano. Il veicolo deve essere sempre completamente fermo prima di poter innestare o disinnestare la posizione di parcheggio (P).

### Retromarcia (R)

Con la leva selettore in posizione di retromarcia (R), il veicolo retrocede. Il veicolo deve essere sempre completamente fermo prima di poter innestare o disinnestare la retromarcia (R).

### Folle (N)

Se la leva selettore è in folle (N), il veicolo può essere avviato ed è libero di muoversi. Quando si è in folle, tenere premuto il pedale del freno.

# Cambio

## Marcia avanti (D)

La posizione di marcia avanti (D) è il rapporto normalmente utilizzato per la guida. Consente l'inserimento delle marce dalla prima alla sesta e offre il minor consumo di carburante.

## Sport (S)

Con la leva selettoria in posizione Sport (S), è possibile:

- Assicurare una frenata supplementare (freno motore) ed estendere il funzionamento del veicolo a marce basse per prestazioni migliori su strade in salita (terreni collinari e montuosi). Il regime del motore potrebbe aumentare in fase di frenata.
- Garantire un maggiore utilizzo delle marce basse sulla base della strategia di cambiata del cambio automatico.
- Selezionare le marce più rapidamente e a regimi del motore più elevati.

## Cambio automatico SelectShift™

Il cambio automatico SelectShift consente di cambiare manualmente le marce.

Con il veicolo in posizione di marcia avanti (D), le levette offrono un controllo manuale temporaneo. Consentono al conducente di cambiare marce rapidamente, senza staccare le mani dal volante. Il sistema rileva quando il controllo manuale temporaneo non è più attivo e ripristina il controllo automatico.

È possibile ottenere un controllo manuale maggiore, spostando la leva marce in posizione Sport (S).



E144821

- Tirare e rilasciare la levetta destra (+) per eseguire il passaggio alla marcia superiore.
- Tirare e rilasciare la levetta sinistra (-) per eseguire il passaggio alla marcia inferiore.

Eeguire il passaggio alla marcia superiore alle velocità di cambio raccomandate nella seguente tabella:

<b>Passaggi alla marcia superiore in fase di accelerazione (consigliati per ottenere il miglior consumo di carburante)</b>	
Passaggio dalla:	
1 - 2	24 km/h (15 miglia/h)
2 - 3	40 km/h (25 miglia/h)
3 - 4	64 km/h (40 miglia/h)
4 - 5	72 km/h (45 miglia/h)
5 - 6	80 km/h (50 miglia/h)

La marcia selezionata viene visualizzata sul quadro strumenti. Il cambio esegue automaticamente il passaggio alla marcia superiore o alla marcia inferiore rispettivamente quando il regime del motore è troppo elevato o troppo basso.

# Cambio

Il sistema rimane nella modalità controllo manuale finché non si esegue un'ulteriore selezione di marcia (ad esempio, selezionando la posizione Drive [D]).

**Nota:** *mantenendo un regime motore troppo elevato senza cambiare marcia, il motore potrebbe danneggiarsi.*

## Blocco scorrimento freni

### AVVERTENZE

 Non mettersi in marcia senza aver prima verificato che le luci di arresto funzionino correttamente.

 Eseguendo questa procedura, la marcia di parcheggio viene disinserita e il veicolo potrà rotolare liberamente. Per evitare lo spostamento indesiderato del veicolo, inserire sempre il freno di stazionamento prima di eseguire questa procedura. Se necessario, utilizzare appositi cunei per bloccare le ruote.

 Se il freno di stazionamento viene completamente disinserito, ma le luci di arresto rimangono accese, i freni potrebbero non funzionare correttamente. Rivolgersi a una concessionaria autorizzata.

**Nota:** *Se viene utilizzata questa procedura, fare controllare il veicolo da una concessionaria autorizzata, il prima possibile.*

**Nota:** *Per alcuni mercati, tale funzionalità non è abilitata.*

In caso di anomalia elettrica o di batteria scarica, utilizzare la leva di blocco scorrimento freni per disimpegnare la leva selettoria del cambio dalla posizione di parcheggio.

Inserire il freno di stazionamento e disinserire l'accensione, prima di eseguire questa procedura.



E184747

1. Utilizzando un cacciavite a testa piatta o un attrezzo simile, rimuovere la cornice cromata e la staffa del cambio alla base della leva selettoria.

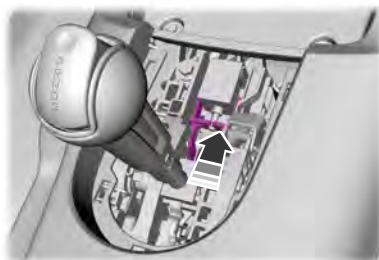

E174501

2. Individuare la leva di sblocco bianca e farla scorrere in avanti mentre si disinserisce la leva selettoria dalla posizione di parcheggio (P) per portarla in folle (N).
3. Montare nuovamente la console.
4. Avviare il veicolo e disinserire il freno di stazionamento.

## **Apprendimento adattativo del cambio automatico**

Questa funzionalità è progettata per incrementare la durata del cambio e garantire una cambiata uniforme per l'intero ciclo di vita del veicolo. Se il veicolo o il cambio è nuovo, i cambi di marcia potrebbero risultare duri o morbidi. Tali caratteristiche sono normali e non pregiudicano il corretto funzionamento o la durata del cambio. Nel tempo, il processo di apprendimento adattivo aggiornerà completamente il funzionamento del cambio. Inoltre, ogni volta che si scollega la batteria o si monta una nuova batteria, il sistema dovrà eseguire nuovamente l'apprendimento della strategia.

## **Se il veicolo rimane bloccato nel fango o nella neve**

**Nota:** *Non spostare il veicolo se il motore non si trova alla normale temperatura di esercizio per evitare di danneggiare il cambio.*

**Nota:** *Non spingere il veicolo per più di un minuto per evitare di danneggiare il cambio e i pneumatici o di surriscaldare il motore.*

Se il veicolo rimane bloccato nel fango o nella neve, è possibile spostarlo passando dalla marcia avanti alla retromarcia, arrestandosi tra una e l'altra secondo una sequenza costante. Premere leggermente sull'acceleratore in ogni marcia.

## Assale posteriore

---

### **DIFFERENZIALE AUTOBLOCCANTE**

Questo assale fornisce maggiore trazione sulle superfici scivolose, in particolare quando una ruota si trova su una superficie a basse aderenza. In condizioni normali, l'assale a slittamento limitato funziona come un assale posteriore standard. L'assale potrebbe generare una lieve rumorosità o vibrazione nelle curve strette a bassa velocità. Si tratta di un comportamento normale che indica il funzionamento dell'assale.

## INFORMAZIONI GENERALI

**Nota:** La saltuaria rumorosità dei freni è normale. Se è presente un rumore continuo di contatto metallo su metallo, uno stridito o un cigolio, è possibile che le guarnizioni dei freni siano usurate. Far eseguire il controllo del sistema da una concessionaria autorizzata. Se sul volante si avvertono sussulti o vibrazioni continue in fase di frenata, far controllare il veicolo da una concessionaria autorizzata.

**Nota:** Sulle ruote è possibile che si accumuli polvere proveniente dai freni, anche in condizioni di guida normali. Un po' di polvere è inevitabile a causa dell'usura dei freni. Tuttavia, ciò non contribuisce ad aumentarne la rumorosità. Vedere **Pulizia ruote in lega** (pagina 191).



Vedere **Spie e indicatori** (pagina 74).

Freni bagnati comportano una riduzione dell'efficienza. Premere delicatamente sul pedale del freno per alcune volte quando si esce da un autolavaggio o da acqua stagnante per asciugare i freni.

### Sovrapposizione del freno sull'acceleratore

Nel caso in cui il pedale dell'acceleratore si inceppasse o bloccasse, applicare in modo continuo e fermo una pressione sul pedale del freno per rallentare il veicolo e ridurre la potenza del motore. Se si verificasse tale condizione, azionare i freni e arrestare il veicolo in condizioni di sicurezza. Portare la leva selettoria del cambio in posizione di parcheggio (P), spegnere il motore e azionare il freno di stazionamento. Verificare che nulla interferisca con il pedale dell'acceleratore. Se non fosse presente alcun ostacolo e la condizione persistesse, trainare il veicolo alla concessionaria autorizzata più vicina.

## Sistema di controllo frenata

Il sistema di controllo frenata rileva le frenate brusche misurando la velocità alla quale viene abbassato il pedale del freno. Garantisce la massima efficacia dei freni per tutto il tempo in cui il pedale rimane premuto ed è in grado di ridurre le distanze di arresto nelle situazioni critiche.

## Sistema frenante antibloccaggio

Questo sistema aiuta il conducente a mantenere il controllo dello sterzo durante le frenate di emergenza, evitando il bloccaggio dei freni.



Questa spia si illumina temporaneamente all'inserimento dell'accensione.

Se la spia non si illumina durante l'avviamento del veicolo, rimane accesa oppure lampeggia, il sistema potrebbe essere disattivato. Far eseguire il controllo del sistema da una concessionaria autorizzata. Se il sistema frenante antibloccaggio fosse disattivato, la frenata normale è ancora efficace.



Se la spia freni si accende dopo il rilascio del freno di stazionamento, far controllare il sistema da una concessionaria autorizzata.

## SUGGERIMENTI PER LA GUIDA CON L'ABS

**Nota:** quando il sistema è in funzione, il pedale del freno potrebbe pulsare e avere una corsa maggiore. Mantenere la pressione sul pedale del freno. È anche possibile udire una rumorosità dal sistema. Questo è normale.

# Freni

Il sistema frenante antibloccaggio non elimina i rischi:

- Se la distanza dal veicolo che precede è eccessivamente ridotta.
- In presenza di aquaplaning.
- Se la velocità del veicolo in curva è eccessiva.
- Se il fondo stradale è in cattive condizioni.

## FRENO DI STAZIONAMENTO

### AVVERTENZE



Se il freno di stazionamento viene completamente disinserito, ma le luci di arresto rimangono accese, i freni potrebbero non funzionare correttamente. Rivolgersi appena possibile a una concessionaria autorizzata.



Inserire sempre il freno di stazionamento e assicurarsi che il cambio sia in posizione di parcheggio (P) (cambio automatico) o in prima (1) (cambio manuale).

Per inserire il freno di stazionamento, tirare la relativa leva sollevandola il più possibile.

Per disinserire il freno di stazionamento:

1. Premere e tenere premuto il pulsante all'estremità della leva del freno di stazionamento.
2. Tirare leggermente la leva verso l'alto, quindi abbassarla.

## ASSISTENZA DI PARTENZA IN SALITA

### AVVERTENZE



Il sistema non sostituisce il freno di stazionamento. Prima di scendere dal veicolo, inserire il freno di stazionamento e portare il cambio in posizione di parcheggio (P) (cambio automatico) oppure inserire la prima marcia (1) (cambio manuale).



Rimanere a bordo del veicolo dopo aver attivato il sistema.



Quando il sistema è attivo, il conducente è responsabile del controllo del veicolo, del monitoraggio del sistema e deve intervenire opportunamente, se necessario.



Se si porta il motore su di giri, o se viene rilevato un malfunzionamento con il sistema attivo, il sistema si disattiverà.

Il sistema agevola le partenze del veicolo su percorsi pendenti senza richiedere l'utilizzo del freno di stazionamento.

Quando il sistema è attivo, il veicolo rimane fermo in pendenza per due o tre secondi dopo che il pedale del freno è stato rilasciato. Questo consente di spostare il piede dal pedale del freno a quello dell'acceleratore. I freni vengono automaticamente rilasciati quando il motore ha sviluppato una coppia motrice sufficiente a impedire che il veicolo scenda dal pendio in modo incontrollato. Ciò rappresenta un vantaggio durante le partenze in pendenza, ad esempio da una rampa di un parcheggio, ai semafori o durante la retromarcia in fase di parcheggio in salita.

Il sistema si attiva automaticamente su qualsiasi pendenza che possa provocare un significativo arretramento del veicolo. Per i veicoli con un cambio manuale, è possibile disattivare tale funzione usando il display informazioni. Vedere **Display informazioni** (pagina 78). Il sistema rimarrà inserito o disinserito a seconda dell'ultima impostazione selezionata.

**Nota:** *Non vi è alcuna spia che indica se il sistema è inserito o disinserito.*

**Nota:** *Se il veicolo è dotato di Auto Hold, l'assistenza avviamento in salita non sarà disponibile mentre è attiva la funzione Auto Hold.*

## Utilizzo del sistema di assistenza partenza in salita

1. Arrestare completamente il veicolo. Tenere premuto il pedale del freno e selezionare una marcia adatta per la salita (ad esempio, la prima (1) di fronte a una salita o la retromarcia (R) di fronte a una discesa).
2. Quando i sensori rilevano che il veicolo è su un pendio, il sistema si attiva automaticamente.
3. Quando si toglie il piede dal pedale del freno, il veicolo resta fermo sul pendio senza muoversi all'incirca dai due ai tre secondi. Questo tempo di mantenimento in posizione viene prolungato automaticamente se si tenta di ripartire.
4. Partire normalmente. I freni verranno automaticamente rilasciati.

## Inserimento e disinserimento del sistema

È possibile attivare o disattivare questa funzione se il veicolo è dotato di cambio manuale e di display informazioni. Vedere (pagina 78). Il sistema memorizza l'ultima impostazione eseguita quando si avvia il veicolo.

Se il veicolo non è dotato di cambio manuale e di display informazioni, non è possibile attivare o disattivare il sistema. Il sistema si attiva automaticamente quando si inserisce l'accensione.



# Controllo della trazione

## PRINCIPI DI FUNZIONAMENTO

Il sistema di controllo della trazione consente di evitare che le ruote motrici pattinino e perdano trazione.

Se il veicolo inizia a slittare, il sistema applica i freni sulle singole ruote e, se necessario, riduce contemporaneamente la potenza del motore. Se le ruote pattinano in fase di accelerazione su strade sdruciolevoli o a bassa aderenza, il sistema riduce la potenza del motore per aumentare la trazione.

## UTILIZZO DEL CONTROLLO DELLA TRAZIONE

### PERICOLO



La spia di controllo della trazione e della stabilità si illumina in modo permanente se il sistema rileva un guasto. Assicurarsi di non disattivare manualmente il sistema di controllo della trazione utilizzando l'interruttore. Se la spia di controllo della trazione e della stabilità resta ancora accesa fissa, far controllare immediatamente il sistema presso un concessionario autorizzato. Se si utilizza il veicolo con il controllo della trazione disattivato, sussiste un maggior rischio di perdita di controllo del mezzo, ribaltamento del veicolo e lesioni personali, anche letali.

Il sistema si attiva automaticamente ogni volta che si inserisce l'accensione.

Se si è bloccati con il veicolo nel fango o nella neve, potrebbe essere utile disinserire il controllo della trazione in modo da consentire alle ruote di girare liberamente.

**Nota:** Quando si disinserisce il controllo della trazione, il controllo di stabilità rimane attivo in tutte le sue funzioni.

## Disattivazione del sistema



E166706

L'interruttore del sistema di controllo della trazione e della stabilità si trova sul cruscotto.

Disinserendo il sistema, sul quadro strumenti verrà visualizzato un messaggio con la relativa icona.

Premere nuovamente l'interruttore per ripristinare il normale funzionamento del sistema di controllo della trazione.

Potrebbero esserci delle restrizioni a livello di MyKey per quanto riguarda questa funzionalità. Vedere (pagina 39).

## Spie e messaggi del sistema



La spia del controllo trazione e stabilità si accende temporaneamente all'accensione del motore e lampeggia quando una situazione di guida aziona uno dei due sistemi.



La spia del controllo trazione e stabilità spento si accende temporaneamente all'accensione del motore e rimane accesa:

- Se si disinserisce il sistema di controllo della trazione.
- Se uno dei due sistemi presenta un problema.

# Controllo della stabilità

## PRINCIPI DI FUNZIONAMENTO

### AVVERTENZE



Le modifiche al veicolo che coinvolgono il sistema frenante, i portapacchi montati post-vendita, le sospensioni, il sistema sterzante, la struttura dei pneumatici e la dimensione pneumatici e ruote potrebbero alterare le caratteristiche di manovrabilità del veicolo e pregiudicare la prestazione del sistema di controllo stabilità. Inoltre, il montaggio di eventuali altoparlanti stereo potrebbe interferire con il sistema di controllo della stabilità e pregiudicarne il corretto funzionamento. Montare un eventuale altoparlante stereo post-vendita il più lontano possibile dalla console centrale anteriore, dal tunnel e dai sedili anteriori in modo da ridurre il rischio di interferenza con i sensori del controllo stabilità. Se si riduce l'efficacia del sistema di controllo stabilità, possono aumentare i rischi di perdita di controllo del veicolo, ribaltamento del veicolo con lesioni personali anche letali.



Si prega di ricordare che anche la tecnologia più avanzata non può sostituirsi alle leggi della fisica. È sempre possibile perdere il controllo di un veicolo in seguito ad un input del conducente non adatto alle condizioni. Una guida aggressiva su qualsiasi condizione di fondo stradale può provocare la perdita di controllo del veicolo, aumentando il rischio di gravi lesioni personali o danni materiali. L'attivazione del sistema di controllo stabilità è un segnale che almeno alcuni dei pneumatici hanno superato la loro capacità di aderenza alla strada. Ciò potrebbe ridurre l'abilità dell'utente di gestire

### AVVERTENZE

adeguatamente il veicolo, perdendo potenzialmente il controllo del veicolo, causando un ribaltamento del veicolo e lesioni personali anche letali. Se il sistema di controllo della stabilità si attiva, **RALLENTARE**.



Se è stato rilevato un guasto nel sistema di controllo trazione, la spia controllo stabilità si illumina in modo permanente. Verificare che il sistema della trazione non sia stato disattivato manualmente usando il tasto del controllo stabilità. Se la spia controllo stabilità rimane costantemente accesa, far controllare immediatamente il sistema da una concessionaria autorizzata. **Se** si utilizza il veicolo con il controllo della trazione disattivato, può incrementare il rischio di perdita di controllo del veicolo, ribaltamento del veicolo con lesioni personali, anche letali.



La spia del controllo trazione e stabilità si accende temporaneamente all'accensione del motore e lampeggia quando una situazione di guida aziona uno dei due sistemi.



La spia controllo trazione e stabilità spento si accende temporaneamente all'accensione del motore e rimane accesa:

- Se si disinserisce il sistema di controllo della trazione.
- Se si seleziona una modalità di controllo stabilità alternativa.
- Se si verifica un inconveniente in uno dei sistemi.

# Controllo della stabilità

Il sistema di controllo della stabilità aiuta l'utente a mantenere il controllo del veicolo su una superficie scivolosa. La parte destinata al controllo elettronico della stabilità del sistema aiuta ad evitare pattinamenti e slittamenti laterali. Il sistema di controllo della trazione consente di evitare che le ruote motrici pattinino e perdano trazione. Vedere **Utilizzo del controllo della trazione** (pagina 133).

## UTILIZZO DEL CONTROLLO DELLA STABILITÀ

### Controllo della stabilità elettronico

Il sistema si attiva automaticamente ogni volta che si inserisce l'accensione. La parte destinata al controllo elettronico della stabilità del sistema è disattivata quando il cambio è in retromarcia (R) oppure su alcuni modelli, se si preme e mantiene premuto il tasto controllo elettronico della stabilità per oltre cinque secondi, quando si azionano i freni e il veicolo è fermo. La parte del sistema destinata al controllo della trazione può essere disattivata separatamente. Vedere **Utilizzo del controllo della trazione** (pagina 133).

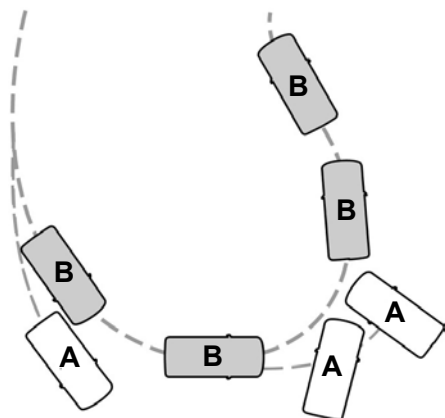

E72903

- A Un veicolo senza controllo della stabilità che sbanda sul percorso che si intende mantenere.
- B Un veicolo con controllo della stabilità che mantiene il controllo su una superficie scivolosa.

# Controllo della stabilità

Funzioni ESC				
Funzioni tasto	Modalità	Spia controllo stabilità spento	Controllo elettronico della stabilità	Sistema controllo della trazione
Preimpostato all'avvio	-	Attivato durante il controllo lampadina	Abilitato	Abilitato
Tasto momentaneamente premuto	Controllo trazione spento	Acceso	Abilitato	Disattivato
Tasto premuto due volte rapidamente	Modalità Sport (se in dotazione)	Acceso	Abilitato	Abilitato
Tasto premuto e mantenuto premuto per oltre cinque secondi	ESC disattivato	Acceso	Disattivato	Disattivato
Tasto premuto di nuovo dopo la disattivazione	ESC completamente attivato	Spegnimento radio	Abilitato	Abilitato

**Nota:** Non usare la modalità Sport su strade pubbliche.

Alcuni modelli potrebbero essere inoltre dotati di una modalità Sport che consente al conducente di ridurre l'intervento del sistema di controllo elettronico della stabilità normale e fornire un'esperienza di guida più scattante. Per inserire la modalità Sport, attivare e disattivare il tasto controllo stabilità due volte rapidamente. Sul display informazioni appare il messaggio che il sistema è ora nella modalità Sport.

Per i veicoli dotati della funzione modalità di guida selezionabile, la modalità Sport con controllo elettronico della stabilità non è disponibile. È possibile utilizzare la modalità controllo elettronico della stabilità orientata alla prestazione

selezionando la modalità di guida su un circuito. In tale modalità, l'intervento del controllo elettronico della stabilità è ridotto e messo a punto specificatamente solo per l'uso su un circuito e non per l'uso su strade pubbliche. In tutte le modalità di guida selezionabili, è possibile disattivare il controllo elettronico stabilità e il controllo trazione con l'interruttore controllo elettronico stabilità.

## Line Lock (se in dotazione)

Line Lock è una funzione progettata esclusivamente per l'uso su circuiti e non può essere usata su strade pubbliche. L'uso di tale funzione causa un aumento significativo dell'usura dei pneumatici posteriori. Ha la funzione di condizionare i

# Controllo della stabilità

pneumatici posteriori per massimizzare la trazione prima della guida su un circuito. La funzione Line Lock trattiene la forza frenante sulle ruote posteriori, consentendo alle ruote posteriori di slittare con uno spostamento minimo del veicolo.

Tale funzione si trova nel menu App Circuito. Eseguire le selezioni tramite il corrispondente comando sul display informazioni a 5 vie e il tasto OK che si trova sul volante.

## Utilizzo di Line Lock

Sono disponibili tre impostazioni di Line Lock:

- Avviato.
- Innestato.
- Spento.

## Avvio di Line Lock

L'impostazione di avvio verifica che il veicolo sia pronto per la funzione Line Lock e conferma l'intenzione del conducente. Attenersi alle richieste sul display informazioni per avviare la funzione Line Lock.

Per avviare la funzione Line Lock è necessario che siano soddisfatte le seguenti condizioni:

- Il veicolo si trova su una superficie piana.
- Il motore è in funzione.
- La velocità del veicolo è inferiore a 25 mph (40 km/h).
- La modalità di guida selezionabile non si trova nella modalità "Wet" (se in dotazione).
- Non è presente alcun guasto del controllo elettronico stabilità.

Se si desidera annullare la funzione Line Lock dopo che è stata avviata, premere il comando sinistro sul display informazioni. Una volta avviato, il Line Lock è pronto per l'attivazione e rimane avviato fino ad una velocità di 25 mph (40 km/h). Se il veicolo supera i 25 mph (40 km/h), la funzione Line Lock viene automaticamente annullata.

## Innesto di Line Lock

Attenersi alle richieste sul display informazioni per innestare la funzione Line Lock dopo che è stata avviata. Per innestare, azionare energicamente i freni. Quindi, premere il tasto OK. Una volta innestata la funzione, rilasciare il pedale del freno. I freni anteriori rimangono azionati e i freni posteriori vengono rilasciati. A questo punto, il timer di innesto viene avviato e visualizzato sul display informazioni al conducente.

Per innestare la funzione Line Lock è necessario che siano soddisfatte le seguenti condizioni:

- Il veicolo si trova su una superficie piana.
- Il motore è in funzione.
- Il veicolo è fermo.
- Il freno di stazionamento non è azionato.
- La portiera lato guida è chiusa.
- Il cambio è in una marcia in avanti.
- La modalità di guida selezionabile non si trova nella modalità "Wet" (se in dotazione).
- Non è presente alcun guasto del controllo elettronico stabilità.
- Il volante deve essere in posizione marcia rettilinea.

# Controllo della stabilità

---

## Rilascio di Line Lock

Mentre il Line Lock è innestato, è possibile uscire (rilasciarlo) dalla funzione usando il tasto OK. Premendo il tasto OK, il Line Lock viene immediatamente rilasciato e viene ripristinato il normale funzionamento del veicolo. Quando il Line Lock è innestato, un timer di conteggio alla rovescia indica il tempo rimanente prima che la funzione Line Lock venga automaticamente rilasciata. Se si supera tale limite di tempo o un'altra condizione del veicolo richiede di rilasciare la funzione Line Lock, il sistema verrà disinnestato in modo sicuro e verrà ripristinato il normale funzionamento del veicolo.

**Nota:** *Se si aziona il pedale del freno mentre la funzione Line Lock è innestata, il Line Lock viene automaticamente annullato e viene ripristinato il normale funzionamento dei freni.*

# Sistema di parcheggio a ultrasuoni

## PRINCIPI DI FUNZIONAMENTO

### AVVERTENZE



Per contribuire ad evitare lesioni personali, leggere e comprendere le limitazioni del sistema descritte in questa sezione. La funzione di rilevamento è soltanto un aiuto per individuare eventuali oggetti (solitamente grandi e fermi) su una superficie piana quando il veicolo si sposta ad una velocità di parcheggio. Alcuni oggetti con superfici che assorbono le onde ad ultrasuoni, sistemi di parcheggio veicolo adiacenti, sistemi di controllo del traffico, lampade fluorescenti, condizioni atmosferiche avverse, freni pneumatici e motorini e ventilatori esterni possono compromettere il corretto funzionamento del sistema di rilevamento, pregiudicandone le prestazioni o attivandolo quando non necessario.



Per evitare lesioni personali, prestare sempre la massima attenzione quando si procede in retromarcia (R) e durante l'uso del sistema di rilevamento.



Il sistema non è progettato per prevenire il contatto con oggetti piccoli o in movimento. Il sistema serve a fornire al guidatore opportune segnalazioni per agevolare l'identificazione di grandi oggetti fermi in modo da evitare il danneggiamento del veicolo. Il sistema potrebbe non rilevare oggetti più piccoli, in particolare quelli di altezza minore.



Alcuni dispositivi montati in utenza, quali grandi ganci di traino, portabici o portasurf e qualsiasi altro dispositivo che potrebbe ostruire la normale zona di rilevamento del sistema, possono provocare false segnalazioni.

**Nota:** Rimuovere sempre neve, ghiaccio e un eventuale accumulo eccessivo di sporcizia dai sensori situati sul paraurti o sul rivestimento paraurti. Se i sensori sono ostruiti, la precisione del sistema potrebbe risentirne negativamente. Non pulire i sensori con oggetti taglienti.

**Nota:** In caso di danni al paraurti o allo scudo del veicolo, che ne provocano il disallineamento o la deformazione, la zona di rilevamento potrebbe subire alterazioni che determinano misurazioni imprecise degli ostacoli o falsi allarmi.

**Nota:** Il sistema di rilevamento non può essere disattivato quando è presente una MyKey. Vedere (pagina 39).

**Nota:** Se si collegano alcuni dispositivi accessori, quali rimorchio oppure portabici, il sistema di rilevamento posteriore potrebbe rilevare tale dispositivo accessorio e quindi produrre degli avvisi. Si consiglia di disattivare il sistema di rilevamento posteriore quando si collega un dispositivo accessorio al veicolo per evitare tali avvisi.

Il sistema di rilevamento segnala al conducente gli ostacoli presenti entro una determinata distanza dal veicolo. Il sistema di attiva automaticamente ogni volta in cui viene inserita l'accensione.

Il sistema può essere disattivato attraverso il menu display informazioni o tramite il messaggio a comparsa che appare non appena si innesta il cambio in retromarcia (R). Vedere (pagina 78).

**Nota:** Sui veicoli con sistema di assistenza al parcheggio anteriore è possibile usare l'interruttore assistenza al parcheggio per disattivare il sistema.

Se fosse presente un guasto nel sistema, sul display informazioni appare un messaggio di avviso. Vedere **Messaggi di informazioni** (pagina 86).

# Sistema di parcheggio a ultrasuoni

## SISTEMA DI PARCHEGGIO A ULTRASUONI POSTERIORE

I sensori posteriori sono attivi solo con il cambio in retromarcia (R). Quando il veicolo si avvicina all'ostacolo, la frequenza del segnale acustico aumenta. Il segnale acustico viene emesso continuamente quando un ostacolo è ad una distanza inferiore a 30 cm. Se il sistema rileva un oggetto fermo o che retrocede ad una distanza superiore a 30 cm dagli angoli del paraurti, il segnale acustico si attiva solo per tre secondi. Quando il sistema rileva che ci si sta avvicinando ad un oggetto, il segnale acustico si riattiva.



E130178

Area di rilevamento fino a massimo 1,8 m dal paraurti posteriore. L'area di rilevamento potrebbe ridursi sugli angoli esterni del paraurti.

Il sistema rileva determinati oggetti quando la leva selettiva del cambio è in posizione retromarcia (R):

- il veicolo si sta muovendo verso un oggetto fermo ad una velocità di 5 km/h o inferiore.
- Il veicolo non si sta spostando ma un oggetto in movimento si sta avvicinando al retro del veicolo ad una velocità di 5 km/h o inferiore.
- Il veicolo si sta spostando ad una velocità inferiore a 5 km/h e l'oggetto in movimento si sta avvicinando al retro del veicolo ad una velocità inferiore a 5 km/h.

Il sistema produce avvisi acustici solo quando il veicolo si sta spostando o quando il veicolo è fermo e l'ostacolo rilevato è ad una distanza inferiore a 30 cm dal paraurti.

### Indicatore distanza ostacolo (se in dotazione)

Il sistema fornisce l'indicazione distanza ostacolo attraverso il display informazioni. L'indicatore distanza viene visualizzato quando il cambio è in retromarcia (R).

L'indicatore visualizza nella seguente modalità:

- Diminuendo la distanza dall'ostacolo, i blocchi dell'indicatore si illuminano e si spostano verso l'icona del veicolo.
- Se non vi fosse alcun ostacolo, i blocchi dell'indicatore distanza vengono disabilitati.





# Sistema di parcheggio a ultrasuoni

## TELECAMERA PER RETROMARCIA

### AVVERTENZE

 La telecamera posteriore è un dispositivo supplementare che facilita la retromarcia; tuttavia, per ottenere la visuale completa, il guidatore deve comunque usare anche lo specchietto retrovisore interno e i retrovisori esterni.

 Gli oggetti in prossimità delle estremità del paraurti o sotto il paraurti potrebbero non essere visibili a causa della limitata copertura della telecamera.

 Arretrare il più lentamente possibile altrimenti velocità superiori possono limitare il tempo di reazione per l'arresto del veicolo.

 Prestare attenzione quando si utilizza la telecamera posteriore con il bagagliaio leggermente aperto. Con il bagagliaio leggermente aperto, infatti, la telecamera è fuori posizione e l'immagine video può risultare inesatta. Quando il bagagliaio è leggermente aperto, le indicazioni non vengono visualizzate.

 Agire con prudenza quando si attivano o disattivano le funzioni telecamera. Il veicolo deve essere fermo.

La telecamera posteriore fornisce una video-immagine dell'area retro veicolo.

Durante il funzionamento, il display visualizza le linee di ingombro traiettoria veicolo e la distanza degli ingombri sul retro del veicolo.

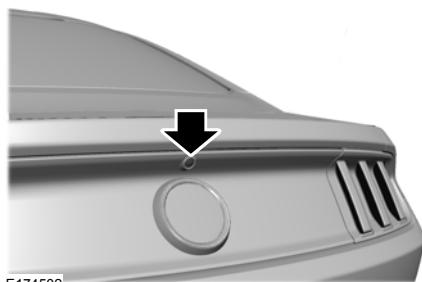

E174502

La telecamera è situata sul cofano bagagliaio.

### Uso del sistema telecamera posteriore

La telecamera posteriore mostra gli ingombri esistenti dietro il veicolo con retromarcia (R) inserita.

**Nota:** *Il sistema può non essere in grado di funzionare in modo efficace a velocità superiori a 5 km/h e potrebbe non rilevare alcuni oggetti in movimento o vicini al terreno.*

Il sistema impiega due tipi di indicazioni visive per il retro del veicolo:

- Indicazioni fisse: traiettoria effettiva in retromarcia rettilinea. Utile per le manovre di parcheggio in retromarcia o per allineare il veicolo rispetto ad un ostacolo posteriore.
- Indicazioni di mezzeria: per allineare centralmente il veicolo ad un oggetto.

**Nota:** *le indicazioni della telecamera non verranno visualizzate con la retromarcia (R) inserita e il bagagliaio aperto.*

# Sistema di parcheggio a ultrasuoni

Il funzionamento della telecamera può risultare compromesso nelle seguenti condizioni:

- Durante le ore notturne o al buio se le luci di retromarcia non funzionano.
- In presenza di fango, acqua, detriti o altri impedimenti della telecamera. In presenza di sporczia, strofinare la lente delicatamente con un panno soffice pulito privo di filacce e detersivo neutro non abrasivo.
- In caso di disallineamento della telecamera in seguito a urti o danni subiti al retro del veicolo.

## Indicazioni telecamera

**Nota:** Le indicazioni attive sono visibili solo con cambio in retromarcia (R).

**Nota:** se la batteria è stata scollegata, le indicazioni attive potrebbero non funzionare finché il veicolo non avrà percorso una breve distanza e superato la velocità di 20 km/h.

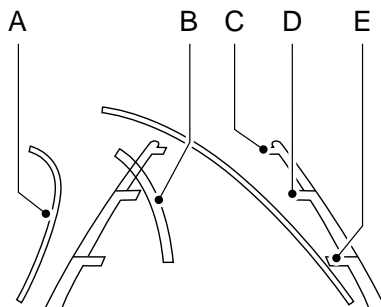

E142436

- A Indicazioni attive
- B Mezzeria
- C Indicazione fissa = Zona verde
- D Indicazione fissa = Zona gialla
- E Indicazione fissa = Zona rossa
- F Paraurti posteriore

Le indicazioni attive compaiono solo per le indicazioni fisse. Per attivare le indicazioni attive, ruotare il volante in modo da puntare gli indicatori in direzione della traiettoria prevista. Al variare della posizione del volante con cambio in retromarcia varia la traiettoria del veicolo da quella originariamente prevista.

# Sistema di parcheggio a ultrasuoni

Per attivare le indicazioni attive, ruotare il volante in modo da puntare gli indicatori in direzione della traiettoria prevista. Le indicazioni attive non vengono visualizzate con volante in posizione di guida rettilinea.

Procedere sempre con prudenza durante la retromarcia. Gli ingombri all'interno della zona rossa sono i più prossimi al veicolo mentre quelli nella zona verde sono i più lontani. Passando dalla zona verde a quella gialla o a quella rossa, gli ingombri si avvicinano al veicolo. Per una migliore copertura di ambo i lati e del retro veicolo osservare i retrovisori laterali e quello interno.

## Zoom manuale

### PERICOLO



Quando lo zoom manuale è attivo, l'intera area dietro al veicolo non viene visualizzata. Si prega di fare attenzione alle zone circostanti quando si usa la funzione zoom manuale.

**Nota:** La funzione zoom manuale è disponibile solo con cambio in retromarcia (R).

**Nota:** quando si attiva lo zoom manuale, viene visualizzata solo la mezzeria.

Le impostazioni selezionabili per tale funzione sono Zoom avanti (+) Zoom indietro (-). Premere il simbolo sullo schermo della telecamera per modificare la visualizzazione. Il valore predefinito è impostato su Zoom OFF.

Questa funzione consente al conducente di avere una visualizzazione ingrandita di un oggetto dietro al veicolo. L'immagine ingrandita mantiene il paraurti nell'immagine per fornire al conducente un riferimento. La funzione zoom si attiva solo con cambio in retromarcia (R). Disinserendo la retromarcia (R), la funzione si disattiva automaticamente e deve essere reimpostata se utilizzata di nuovo.

## Impostazioni sistema telecamera

Per accedere alle impostazioni telecamera posteriore, con retromarcia (R) non inserita procedere alle selezioni su display multifunzione indicate di seguito.

<b>Menu</b>
Impostaz.
Veicolo
Impostazioni videocamera

## Park Assist o Park Pilot potenziati

Le impostazioni selezionabili per tale funzione sono ON e OFF.

Il sistema utilizza punti di segnalazione di colore verde, giallo e rosso, i quali vengono visualizzati sulla parte superiore dell'immagine video quando uno qualsiasi dei sistemi di rilevamento individua un oggetto.

## Veicoli con touch screen

Il sistema fornisce un'immagine del veicolo e delle zone di rilevamento dei sensori. Tali zone diventeranno di colore verde, giallo e rosso quando i sensori del sistema di parcheggio a ultrasuoni individuano un oggetto nell'area di rilevamento.

L'area di rilevamento è di massimo 1,8 m dal paraurti posteriore. L'area di rilevamento diminuisce in corrispondenza delle estremità del paraurti.

# Sistema di parcheggio a ultrasuoni

---



E130178

Per ulteriori informazioni sulle aree di rilevamento e sul sistema di rilevamento posteriore, Vedere **Sistema di parcheggio a ultrasuoni posteriore** (pagina 140).

## ***Ritardo telecamera posteriore***

Le impostazioni selezionabili per tale funzione sono ON e OFF.

L'impostazione predefinita per il ritardo telecamera posteriore è OFF.

Passando dalla retromarcia (R) a qualsiasi altra marcia diversa da Parcheggio (P), l'immagine della telecamera rimane sul display finché:

- La velocità del veicolo aumenta in modo sufficiente.
- Si inserisce la posizione di parcheggio (P).
- Si aziona il freno a mano (veicoli con cambio manuale).

# Controllo di crociera

## PRINCIPI DI FUNZIONAMENTO

Il controllo di crociera consente di mantenere la velocità impostata senza dover tenere il piede sul pedale dell'acceleratore. È possibile utilizzare il controllo di crociera quando la velocità del veicolo è superiore a 30 km/h.

## UTILIZZO DEL CONTROLLO VELOCITÀ DI CROCIERA

### AVVERTENZE



Non utilizzare il controllo di crociera in condizioni di traffico intenso, su strade tortuose o in caso di superfici stradali sdruciolevoli. Ciò potrebbe causare la perdita di controllo del veicolo e lesioni personali gravi, talvolta anche letali.



Durante la marcia in discesa, è possibile che la velocità del veicolo superi il valore impostato. Il sistema non aziona i freni ma visualizza un avviso.

**Nota:** Il controllo di crociera si disattiva se la velocità del veicolo si riduce più di 16 km/h rispetto alla velocità impostata per la marcia in salita.

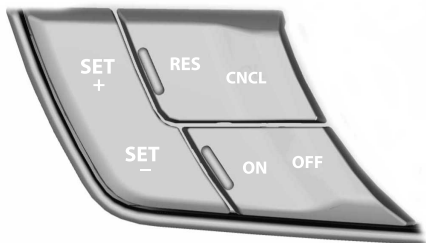

E176993

I comandi del controllo di crociera si trovano sul volante.

## Inserimento controllo di crociera

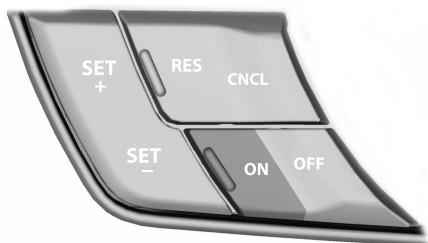

E176994

Premere e rilasciare **ON**.



La spia appare nel quadro strumenti.

## Impostazione della velocità di crociera

1. Accelerare fino a raggiungere la velocità desiderata.
2. Premere e rilasciare **SET+**.
3. Togliere il piede dal pedale dell'acceleratore.

## Modifica della velocità impostata

- Premere e rilasciare **SET+** o **SET-**. Selezionando km/h come unità di misura visualizzata sul display informazioni, la velocità impostata cambia con incrementi di circa 2 km/h. Selezionando mph come unità di misura visualizzata sul display informazioni, la velocità impostata cambia con incrementi di circa 1 mph.
- Premere il pedale dell'acceleratore o del freno per raggiungere la velocità desiderata. Premere e rilasciare **SET+**.
- Premere e mantenere premuto **SET+** o **SET-**. Rilasciare il comando una volta raggiunta la velocità desiderata.

# Controllo di crociera

---

## **Annullamento della velocità impostata**

Premere e rilasciare **CNCL** oppure azionare il pedale del freno. La velocità impostata non verrà cancellata.

## **Ripristino della velocità impostata**

Premere e rilasciare **RES**.

## **Disinserimento controllo di crociera**

Premere e rilasciare **OFF** quando il sistema è in standby oppure disinserire l'accensione.

**Nota:** *Se si disattiva il sistema, la velocità impostata viene cancellata.*

## CONTROLLO TRAZIONE

### Modalità di guida selezionabili

Le modalità di guida selezionabili assicurano un'esperienza di guida unica grazie a una serie di sofisticati sistemi elettronici del veicolo. Questi sistemi ottimizzano la sterzata, la manovrabilità del veicolo e la risposta del gruppo motore/cambio. Grazie a queste modalità, è possibile controllare le impostazioni di più sistemi con un unico comando al fine di ottimizzare le prestazioni.

Alla base delle modalità di guida selezionabili vi sono i seguenti sistemi:

- Il servosterzo elettronico, che regola lo sforzo di sterzata e la sensibilità dello sterzo in base alla modalità selezionata.
- Il controllo elettronico della stabilità e il controllo della trazione, che consentono di mantenere il controllo del veicolo in condizioni difficili o nella guida sportiva. Vedere **Controllo della stabilità** (pagina 134).
- Il controllo elettronico della valvola a farfalla, che migliora la risposta del gruppo motore/cambio in base agli input del conducente.

### Utilizzo delle modalità di guida selezionabili

In base alla modalità di guida selezionata, la configurazione del veicolo viene automaticamente adattata.

**MODE** Per passare da una modalità di guida all'altra, premere il relativo pulsante o interruttore sul cruscotto, sotto il display. Premendo per la prima volta il pulsante o l'interruttore di selezione si illuminerà la modalità selezionata; premendolo nuovamente sarà possibile passare da una modalità all'altra.

**Nota:** non è possibile cambiare modalità quando l'accensione è disinserita o con la retromarcia (R) innestata. Con il cambio in posizione di marcia avanti (D), le modalità di guida disponibili sono Normale, Sport+, Circuito e Neve/Pioggia. Con il cambio in posizione Sport (S), le modalità Neve/Pioggia e Normale non sono disponibili.

Modalità:

- Normale: assicura un equilibrio ottimale tra comfort e manovrabilità. Questa modalità offre un'esperienza di guida coinvolgente e una tenuta di strada ottimale affinché il conducente possa avere piena padronanza del mezzo.
- Sport – Si attiva quando si imposta il cambio automatico su sport (S). La modalità Sport aumenta la risposta dell'acceleratore e consente un'accelerazione più veloce del veicolo ma non modifica la sensibilità dello sterzo né il sistema di stabilità.
- Sport+: assicura una sterzata più dinamica e sportiva, con una rapida risposta dell'acceleratore. La modalità Sport+ è ideale per una guida vivace.

# Ausili di guida

- **Circuito:** offre un'esperienza di guida ad alte prestazioni. Il motore risponde direttamente agli input del conducente, garantendo una maggiore potenza. Questa modalità è ideale per chi vuole provare le emozioni di una guida adrenalinica. Selezionando la modalità di guida Circuito, il controllo della trazione viene automaticamente inserito secondo un approccio orientato alle prestazioni. Questa modalità, tarata specificamente per l'uso in pista e non su strada, prevede un intervento ridotto del controllo della trazione. Vedere **Utilizzo del controllo della stabilità** (pagina 135).
- **Neve/Pioggia:** garantisce un'elevata manovrabilità del veicolo anche in presenza di condizioni climatiche avverse. Questa modalità consente una guida sicura con una tenuta di strada ottimale affinché il conducente possa avere piena padronanza del mezzo.

**Nota:** per le modalità di guida selezionabili sono previsti alcuni controlli diagnostici che monitorano continuamente il sistema in modo da assicurare un corretto funzionamento. Alcune modalità di guida non possono essere selezionate se sono innestate determinate marce (ad es. la modalità Neve/Pioggia non è disponibile quando la leva del cambio è in posizione sport (S)). Se la modalità selezionata non è disponibile a causa di un guasto nel sistema o in seguito allo spostamento della leva selettoria, verrà impostata di default la modalità Normale.

**Nota:** Il sistema di avviso anticollisione con supporto freni viene disattivato automaticamente quando è selezionata la modalità Circuito.

## Selezione della sensibilità dello sterzo

**Nota:** se la batteria viene scollegata o rimossa, lo sterzo verrà impostato di default in modalità Normale.



Per modificare la sensibilità dello sterzo, azionare il relativo interruttore sul cruscotto.

Premendolo per la prima volta si illuminerà la modalità selezionata; premendolo nuovamente sarà possibile passare da una modalità all'altra.

Modalità:

- **Normale:** impostazione predefinita di fabbrica.
- **Sport:** la sterzata richiede uno sforzo leggermente più elevato, con una maggiore percezione delle asperità della strada tramite il volante.
- **Comfort:** la sterzata richiede leggermente meno sforzo, con una minore percezione delle asperità della strada tramite il volante.

Dopo aver selezionato la modalità desiderata, il conducente potrebbe avvertire un leggero contraccolpo sul volante durante il passaggio da una modalità all'altra.

**Nota:** se sul veicolo è possibile selezionare anche le modalità di guida, la sensibilità dello sterzo varierà in base alla modalità di guida impostata. È possibile sovrascrivere questa selezione automatica premendo il pulsante o l'interruttore dello sterzo.



# Trasporto di un carico

---

## INFORMAZIONI GENERALI

### AVVERTENZE



Utilizzare le cinghie di fissaggio del carico attenendosi allo standard approvato, ossia DIN.



Accertarsi di fissare adeguatamente tutti gli oggetti.



Porre il bagaglio e altri carichi in posizione più ribassata e avanzata possibile all'interno del bagagliaio o del vano di carico.



Non guidare con il portellone del bagagliaio o la portiera posteriore aperti. I fumi dello scarico possono entrare nel veicolo.



Non superare i carichi massimi previsti per il veicolo sugli assali anteriore e posteriore. Vedere

**Targhetta di identificazione veicolo** (pagina 216).



Non posizionare oggetti contro i finestrini posteriori.

---

**Nota:** *Quando si caricano oggetti lunghi nel veicolo, come per esempio tubi, tronchi o mobili, fare attenzione a non danneggiare i rivestimenti dell'abitacolo.*

# Traino

## TRAINO DI UN RIMORCHIO

### PERICOLO

 Questo veicolo non è omologato per il traino di rimorchi. Non trainare mai un rimorchio con questo veicolo.

## PUNTI DI TRAINO

### PERICOLO

 Il gancio di recupero ha filettatura sinistrorsa. Per il montaggio, ruotarlo in senso antiorario ed assicurarsi che sia completamente serrato. L'eventuale inosservanza può causare l'allentamento del gancio di recupero.

Il gancio di recupero veicolo si trova nel pozzetto ruota di scorta.

Il gancio di recupero deve sempre rimanere a bordo del veicolo.



E206299

Rimuovere il coperchio e installare il gancio di recupero.

## TRASPORTO DEL VEICOLO

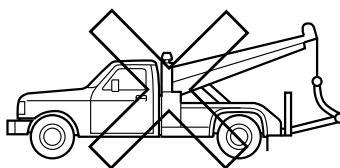
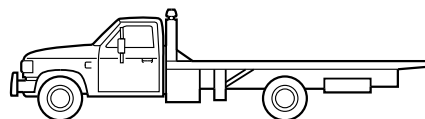
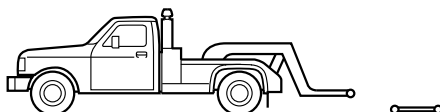

E143886

Qualora il veicolo dovesse essere trainato, rivolgersi a un carro attrezzi oppure a un soccorritore nei casi in cui è stata sottoscritta una polizza di assistenza stradale.

Si consiglia di utilizzare un sollevatore per ruote con carrello o un rimorchio con pianale per il traino del veicolo. Non utilizzare cinghie per il traino. Ford Motor Company non ha approvato alcuna procedura per il traino tramite cinghie. Il veicolo potrebbe subire danni se trainato in modo non corretto o con mezzi non adeguati.

# Traino

Ford Motor Company mette a disposizione di tutte le officine di soccorso stradale autorizzate un manuale in cui vengono spiegate le procedure di traino. Assicurarsi che l'operatore faccia riferimento a questo manuale per le corrette procedure di aggancio e traino del veicolo.

Le ruote posteriori (ruote motrici) devono essere posizionate su un carrello quando si traina il veicolo dalla parte anteriore utilizzando un dispositivo di sollevamento ruote. In questo modo si evita di danneggiare il cambio.

Le ruote anteriori devono essere posizionate su un carrello quando si traina il veicolo dalla parte posteriore utilizzando un dispositivo di sollevamento ruote. Ciò evita danni al paraurti anteriore.

## TRAINO DEL VEICOLO SULLE QUATTRO RUOTE

### Traino di emergenza

#### PERICOLO



In presenza di bloccasterzo, per il traino inserire il commutatore di accensione e portarlo in posizione organi ausiliari.

Un veicolo in panne può essere trainato in piano (ovvero con tutte le ruote poggiate a terra, indipendentemente dalla configurazione del motore o del cambio, senza utilizzare carrelli per il sollevamento delle ruote o rimorchi con pianale) in presenza delle seguenti condizioni:

- Con il veicolo rivolto in avanti, in modo che venga trainato con il frontale davanti.
- Con la folle (N) innestata. Se non è possibile innestare la marcia folle (N), potrebbe essere necessario intervenire manualmente sul cambio (override). Vedere **Cambio** (pagina 125).

- La velocità massima è 56 km/h.
- La distanza massima è 80 km.

### Traino ricreativo

**Nota:** *Portare il sistema di climatizzazione in modalità di ricircolo dell'aria per evitare l'ingresso di fumi di scarico nel veicolo. Vedere **Sistema di climatizzazione** (pagina 96).*

In caso vi sia l'esigenza di traino ricreativo (RV), attenersi alle seguenti istruzioni. Un esempio di traino ricreativo può essere il traino del veicolo dietro un camper. Attenersi a queste istruzioni per non danneggiare la trasmissione durante il traino. Non trainare il veicolo con alcuna delle ruote a terra per non danneggiare il veicolo o la trasmissione. Si raccomanda di trainare il veicolo con tutte e quattro le ruote sollevate da terra, ad esempio utilizzando un rimorchio di trasporto veicoli. In caso contrario, non è possibile trainare il veicolo.

## Capote (se in dotazione)

### APERTURA DELLA CAPOTE

Quando si utilizza la capote, è prima necessario sbloccarla dal parabrezza e successivamente azionare l'apposito tasto.

**Nota:** la capote funziona solo a veicolo fermo o con velocità inferiori a 4,8 km/h. Viene emesso un segnale acustico e sul quadro strumenti compare un messaggio di avvertenza. Rallentando, la capote si aziona.

**Nota:** quando si blocca o sblocca la capote, il sistema audio viene brevemente silenziato. Il veicolo può così ottimizzare la qualità audio nell'abitacolo in base alla posizione della capote.

Per sbloccare la capote:

1. Arrestare completamente il veicolo. L'accensione deve essere inserita. È consigliabile lasciare acceso il veicolo per evitare di scaricare la batteria quando si aziona la capote.
2. Verificare che il vano di alloggiamento della capote dietro il sedile posteriore sia vuoto. Assicurarsi che sulla superficie esterna della capote non siano presenti detriti.
3. Abbassare la maniglia posta sopra il retrovisore interno in direzione del parabrezza e ruotarla in senso orario per sbloccare la capote.



E174571

I finestrini si aprono automaticamente premendo il tasto della capote.

Per aprire la capote:

1. Tenere premuto il tasto della capote posto sulla console del padiglione finché i finestrini non si sono completamente abbassati e la capote non è rientrata interamente nell'alloggiamento posteriore.
2. Rilasciare il tasto della capote.



E174568

**Nota:** non posizionare oggetti dietro il sedile posteriore. Eventuali oggetti posizionati nel vano di alloggiamento della capote potrebbero rompere il finestrino posteriore quando la capote viene aperta.

**Nota:** se l'esterno della capote è bagnato quando questa viene aperta, potrebbe formarsi della muffa.

### Utilizzo delle coperture posteriori

La capote prevede anche due coperture per la parte posteriore dell'abitacolo, una per ciascun lato del veicolo. Tali coperture sono riposte nel bagagliaio.

## Capote (se in dotazione)

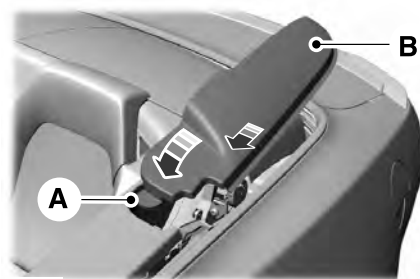

E174569

A.	Bordo di testa.
B.	Bordo laterale.

Dopo aver aperto la capote, posizionare le coperture tra la capote stessa e le modanature di rivestimento del veicolo:

1. Inserire la parte A sotto il rivestimento.
2. Una volta inserita la parte A sotto il rivestimento, piegare ad angolo la parte B verso il basso in modo da far scorrere i bordi sotto la modanatura circostante, quindi fissarla saldamente in posizione tra i bordi del rivestimento.
3. Ripetere i passaggi 1 e 2 sull'altro lato del veicolo per montare la seconda copertura.

### CHIUSURA DELLA CAPOTE

La chiusura della capote avviene in tre passaggi: innanzitutto è necessario rimuovere le coperture posteriori. In seguito, premere il tasto della capote per sollevarla e chiudere il meccanismo di blocco.

Per rimuovere le coperture posteriori:

1. Far scorrere la parte B verso il centro del veicolo per sganciare i bordi dalla modanatura.
2. Sollevare la copertura in corrispondenza della parte B, quindi tirarla all'indietro per sganciare la parte A dal rivestimento.
3. Ripetere i passaggi 1 e 2 sull'altro lato del veicolo.
4. Assicurarsi che entrambe le coperture vengano riposte nel bagagliaio.

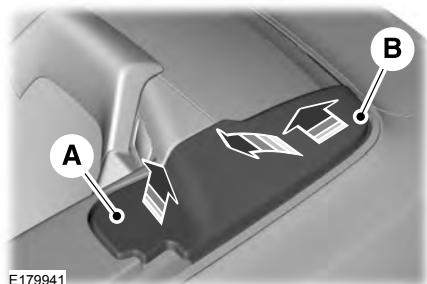

E179941

**Nota:** la capote funziona solo a veicolo fermo o con velocità inferiori a 4,8 km/h. Viene emesso un segnale acustico e sul quadro strumenti compare un messaggio di avvertenza. Rallentando, la capote si aziona.

**Nota:** per poter chiudere la capote è necessario rimuovere le coperture posteriori, altrimenti verrà emesso un segnale acustico e un messaggio di avvertenza verrà visualizzato sul quadro strumenti. Rimuovere e riporre le coperture, quindi premere nuovamente il tasto della capote.

**Nota:** quando si blocca o sblocca la capote, il sistema audio viene brevemente silenziato. Il veicolo può così ottimizzare la qualità audio nell'abitacolo in base alla posizione della capote.

## Capote (se in dotazione)

Per chiudere la capote:

1. Arrestare il veicolo e mantenere acceso il motore. È consigliabile lasciare acceso il veicolo per evitare di scaricare la batteria quando si aziona la capote.
2. Premere e tenere premuto il tasto della capote. Non appena è possibile afferrare la maniglia del meccanismo di blocco/sblocco della capote, assicurarsi che questa sia abbassata e ruotarla in senso orario in modo da aprire completamente il meccanismo. Tenere premuto il tasto della capote finché i finestrini non si sono completamente abbassati e la capote si solleva, tornando verso la testata del parabrezza.
3. Una volta che la capote è allineata alla testata del parabrezza, rilasciare il tasto.



E174568

A questo punto, chiudere completamente la capote bloccando il meccanismo.

Per bloccare il meccanismo della capote:

1. Abbassare la maniglia del meccanismo e ruotarla in senso antiorario per fissare la capote.
2. Dopo aver fissato la capote, premere la maniglia verso l'alto ripiegandola in modo da bloccare il meccanismo in posizione.



E178453

**Nota:** se la capote rimane aperta a lungo o in presenza di basse temperature, il rivestimento esterno potrebbe restringersi leggermente. In questo caso, bloccare la capote tirando la maniglia del meccanismo.

# Suggerimenti per la guida

## RODAGGIO

### Pneumatici

#### PERICOLO



I pneumatici nuovi devono essere rodati per circa 500 km (300 miglia). Durante tale periodo, è possibile rilevare caratteristiche di guida differenti.

### Freni e frizione

#### PERICOLO



Evitare di usare bruscamente freni e frizione se possibile per i primi 150 km (100 miglia) in città e per i primi 1500 km (1000 miglia) in autostrada.

### Motore

#### PERICOLO



Evitare di guidare a velocità eccessive durante i primi 1500 km (1000 miglia). Variare frequentemente velocità o cambiare marcia con troppo anticipo. Non imballare il motore.

### Veicoli con motore diesel

Durante i primi 3000 km (2000 miglia), si può percepire un ticchettio quando il veicolo rallenta. Ciò è dovuto alle regolazioni del motore diesel nuovo ed è da considerarsi normale.

## PRESTAZIONI RIDOTTE DEL MOTORE

#### PERICOLO



L'uso protratto aumenterà la temperatura del motore, facendolo spegnere del tutto.

Se l'ago dell'indicatore temperatura liquido di raffreddamento motore si sposta in posizione di limite superiore, il motore si sta surriscaldando. Vedere **Indicatori** (pagina 72).

Se il motore si surriscalda, occorre guidare solo per brevi distanze. La distanza che può essere percorsa dipende dalla temperatura esterna, dal carico del veicolo e dal terreno. Il motore continuerà a funzionare in modalità di potenza limitata per un breve periodo.

Se la temperatura del motore continua ad aumentare, la mandata di carburante al motore si riduce. Il climatizzatore si disinserisce e la ventola di raffreddamento del motore funziona ininterrottamente.

1. Ridurre gradualmente la velocità e arrestare il veicolo non appena è sicuro farlo.
2. Onde evitare gravi danni al motore, spegnerlo subito.
3. Attendere che il motore si raffreddi.
4. Controllare il livello del liquido di raffreddamento. Vedere **Controllo del liquido di raffreddamento del motore** (pagina 176).
5. Fare controllare il veicolo da una Concessionaria autorizzata, il prima possibile.

## GUIDA ECONOMICA

Quanto segue può aiutare a ridurre i consumi di carburante.

### Pressioni pneumatici

Controllare la pressione dei pneumatici ad intervalli regolare, al fine di ottimizzare i consumi di carburante. Per i migliori risultati, utilizzare i valori di pressione Economy. Vedere **Specifiche tecniche** (pagina 212).

# Suggerimenti per la guida

## Cambio marcia

Utilizzare la marcia più alta possibile adeguata alle condizioni della strada.

## Anticipo

Regolare la velocità del veicolo e la distanza dagli altri veicoli evitando brusche frenate o accelerazioni.

## Velocità adeguata

Velocità elevate comportano un maggiore utilizzo di carburante. Ridurre la velocità di crociera su strade libere.

## Accessori

Evitare di aggiungere accessori non indispensabili all'esterno del veicolo. Dovendo impiegare il portapacchi, ricordare di piegarlo o rimuoverlo quando non è in uso.

## Sistemi elettrici

Quando non sono in uso, disinserire tutti i sistemi elettrici, ad esempio, il sistema di aria condizionata. Quando non sono in uso, staccare eventuali accessori dai punti di alimentazione ausiliaria.

## PRECAUZIONI CONTRO LE BASSE TEMPERATURE

La funzionalità di alcuni componenti e sistemi può essere influenzata da temperature inferiori a -25°C.

## PASSAGGIO A GUADO

### PERICOLO



Non guidare attraverso acque profonde o stagnanti, in quanto sussiste il rischio di perdere il controllo del veicolo.

**Nota:** L'attraversamento di acque stagnanti può danneggiare il veicolo.

**Nota:** Possono verificarsi danni al motore se l'acqua entra nel filtro dell'aria.

Prima di attraversare acque stagnanti, controllarne la profondità. Non attraversare mai acque che hanno un livello superiore a quello della parte inferiore dell'area batticalcagno (sottoporta) anteriore del veicolo.



E176360

In caso di attraversamento di acque stagnanti, mantenere una velocità ridotta e non fermare il veicolo. Le capacità di trazione e di frenata potrebbero essere limitate. Dopo aver guidato nell'acqua e non appena sia possibile in condizioni di sicurezza, eseguire le seguenti operazioni:

- Premere leggermente il pedale del freno per asciugare i freni e per controllare che i freni funzionino correttamente.
- Controllare il corretto funzionamento dell'avvisatore acustico.
- Controllare il corretto funzionamento delle luci esterne.
- Ruotare il volante per controllare che il servosterzo funzioni correttamente.



# Suggerimenti per la guida

## TAPPETINI

### AVVERTENZE

⚠ Impiegare sempre tappetini disegnati appositamente per il vano gambe del proprio veicolo. Utilizzare esclusivamente tappetini che non ostacolano i movimenti nella zona della pedaliera. Impiegare solo tappetini che si fissano saldamente ai piedini antiscivolo, così che non si spostino ed interferiscano con i pedali o compromettano diversamente l'uso in sicurezza del veicolo.

⚠ I pedali, il cui movimento risulta ostacolato, possono causare la perdita del controllo del mezzo e aumentare il rischio di gravi lesioni personali.

⚠ Controllare sempre che i tappetini siano fissati correttamente ai piedini antiscivolo presenti nella moquette del veicolo. I tappetini del pianale devono essere fissati saldamente ad entrambi i piedini antiscivolo per garantire che non si spostino.

⚠ Non posizionare mai tappetini o altri rivestimenti nel vano gambe del veicolo che non possano essere fissati saldamente, onde evitare che spostandosi, interferiscano con i pedali o compromettano la capacità di controllare il mezzo.

⚠ Non posizionare mai tappetini o altri rivestimenti sopra ad altri tappeti già presenti. I tappetini devono sempre poggiare sulla moquette del veicolo e non su altri rivestimenti. L'uso di tappetini supplementari o di altri rivestimenti riduce l'altezza dei pedali e interferisce, potenzialmente, con il loro funzionamento.

⚠ Controllare il fissaggio dei tappetini con regolarità. Rimontare sempre in maniera corretta e fissare i tappetini che sono stati rimossi per la pulizia o la sostituzione.

### AVVERTENZE

⚠ Controllare sempre che, quando il veicolo è in movimento, non possano esserci oggetti liberi di cadere nel vano gambe lato conducente. Gli oggetti non vincolati possono restare intrappolati al di sotto dei pedali, causando la perdita di controllo del mezzo.

⚠ L'inosservanza delle istruzioni di montaggio e fissaggio dei tappetini del pianale può potenzialmente causare interferenze con il funzionamento dei pedali provocando una perdita di controllo del veicolo.



E142666

Montare i tappetini in maniera che l'occhiello si trovi sopra il piedino antiscivolo, quindi premere verso il basso per bloccare.

Per rimuovere il tappetino, effettuare la procedura in montaggio in senso inverso.

# Apparecchiatura di emergenza

## LAMPEGGIATORI DI EMERGENZA

**Nota:** Le luci di emergenza funzionano con l'accensione in qualsiasi posizione oppure anche se la chiave non è inserita nell'accensione. Se utilizzate con il motore spento, la batteria si scarica. Di conseguenza, potrebbe non esserci alimentazione sufficiente per riavviare il motore.



Il comando luci di emergenza si trova sul cruscotto vicino alla radio. Usarlo quando il veicolo è fermo e sta rappresentando un pericolo per la sicurezza degli altri automobilisti.

- Premendo il comando delle luci di emergenza, tutti gli indicatori di direzione posteriori e anteriori lampeggiano.
- Premere di nuovo il comando luci di emergenza per disattivarle.

## KIT DI PRONTO SOCCORSO

Il kit di primo soccorso può essere conservato sotto il sedile del passeggero anteriore o nel bagagliaio.

## TRIANGOLO D'EMERGENZA

Il triangolo di segnalazione può essere conservato sotto il sedile del passeggero anteriore.

## INTERDIZIONE CARBURANTE

### PERICOLO



Il mancato controllo ed eventuale eliminazione delle perdite di carburante in seguito ad incidente può aumentare i rischi di incendio e di lesioni gravi. Ford Motor Company consiglia vivamente di far controllare il sistema di alimentazione da una Concessionaria autorizzata dopo ogni impatto.

In caso di un impatto da moderato a forte, il presente veicolo è dotato di una funzione di disinserimento della pompa di alimentazione che arresta il flusso del carburante verso il motore. Non tutti gli impatti causano l'interruzione del flusso di carburante.

Se il veicolo dovesse spegnersi dopo un impatto, potrebbe essere possibile riavviarlo. Per i veicoli dotati di sistema di avviamento a pulsante:

1. Premere il tasto **START/STOP** per disinserire l'accensione.
2. Premere il pedale del freno, quindi il tasto **START/STOP** per inserire l'accensione.
3. Togliere il piede dal pedale del freno o della frizione e premere il tasto **START/STOP** per disinserire l'accensione.
4. Premere il pedale del freno o della frizione e pulsante **START/STOP** oppure inserire l'accensione premendo il pulsante **START/STOP** senza premere il pedale del freno o della frizione. Entrambe le modalità riattiveranno il sistema di alimentazione.

# Apparecchiatura di emergenza

**Nota:** Se si tentasse di riavviare il veicolo dopo l'arresto del flusso carburante, assicurarsi che i vari sistemi funzionino in sicurezza per l'operazione di riavvio. Il veicolo consentirà il riavvio solo dopo che ha verificato che i sistemi funzionano in sicurezza.

**Nota:** Nel caso in cui il veicolo non si riavvii dopo il terzo tentativo, rivolgersi ad una Concessionaria autorizzata.

## AVVIAMENTO VEICOLO CON CAVI VOLANTI

### AVVERTENZE



Le batterie normalmente producono gas esplosivi che possono causare infortuni. Quindi, tenere fiamme, scintille o materiali infiammabili lontani dalla batteria. Quando si opera in prossimità della batteria, proteggere sempre il viso e gli occhi. Assicurarsi che la ventilazione sia sempre corretta.



Tenere le batterie fuori dalla portata dei bambini. Le batterie contengono acido solforico. Evitare il contatto con la cute, gli occhi o gli indumenti. Quando si opera in prossimità della batteria, proteggere gli occhi da eventuali spruzzi di soluzione acida. Nel caso in cui l'acido entri in contatto con la cute o con gli occhi, lavare immediatamente con acqua per almeno 15 minuti e consultare subito un medico. Se l'acido viene ingerito, consultare immediatamente un medico.



Utilizzare solo cavi della misura adatta con pinze isolate.

## Preparazione del veicolo

**Nota:** Non cercare di avviare il veicolo dotato di cambio automatico spingendolo. Cercare di avviare a spinta un veicolo con cambio automatico può causare danni al cambio.

**Nota:** Usare solo un'alimentazione da 12 volt per avviare il veicolo.

**Nota:** Non scollegare la batteria di un veicolo in panne, in caso contrario potrebbero verificarsi danni al sistema elettrico del veicolo.

Parcheggiare il secondo veicolo per l'avviamento di emergenza vicino al cofano del veicolo in panne, assicurandosi che i due veicoli non entrino in contatto tra loro. Disinserire tutti gli accessori.

## Collegamento dei cavi per l'avviamento d'emergenza

### PERICOLO



Non fissare i cavi alle linee di alimentazione carburante, ai coperchi punterie, al collettore di aspirazione o ai componenti elettrici, usandoli come punti di collegamento a massa. Mantenere una distanza di sicurezza dai componenti in movimento. Per evitare l'inversione delle polarità in fase di collegamento, assicurarsi di individuare chiaramente il terminale positivo (+) e negativo (-) sia sul veicolo in panne che sul secondo veicolo prima di collegare i cavi.

**Nota:** In figura, il veicolo in basso rappresenta il secondo veicolo usato per l'avviamento.

# Apparecchiatura di emergenza

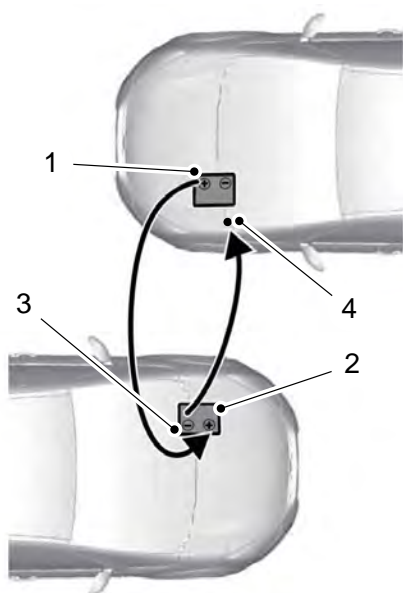

E142664

1. Collegare il cavo di collegamento positivo (+) al terminale positivo (+) della batteria scarica.
2. Collegare l'altra estremità del cavo positivo (+) al terminale positivo (+) della batteria del secondo veicolo.
3. Collegare il cavo negativo (-) al terminale negativo (-) della batteria del secondo veicolo.
4. Eseguire la connessione finale del cavo negativo (-) su una parte in metallo scoperta del motore sul veicolo in panne, lontana dalla batteria e dal sistema di iniezione del carburante, oppure collegare il cavo negativo (-) a un punto di collegamento a massa, se disponibile.

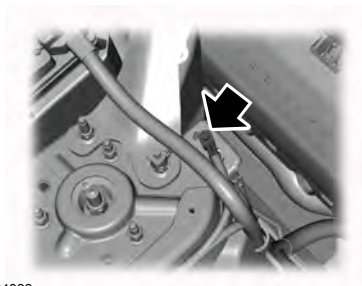

E204033

**Nota:** È possibile utilizzare il punto di connessione opzionale indicato sopra per collegare a massa il veicolo.

## PERICOLO



Non collegare l'altra estremità del secondo cavo al terminale negativo (-) della batteria da collegare del secondo veicolo. Una scintilla può causare un'esplosione dei gas che si sprigionano attorno alla batteria.

## Avvio con cavo di emergenza collegato

1. Avviare il motore del secondo veicolo e far girare il motore a un regime moderato oppure premere lievemente l'acceleratore per mantenere il regime del motore tra 2000 e 3000 giri/min, come visualizzato dal contagiri.
2. Avviare il motore del veicolo in panne.
3. Dopo l'avvio del veicolo in panne, mantenere accesi entrambi i motori dei veicoli per altri tre minuti prima di scollegare i cavi di collegamento.

## Rimozione dei cavi di avviamento di emergenza

Rimuovere i cavi di collegamento nella sequenza inversa rispetto alla procedura di collegamento.

# Apparecchiatura di emergenza

## SISTEMA DI ALLERTAMENTO POST-URTO

Il sistema fa lampeggiare le luci degli indicatori di direzione in caso di impatto grave che attiva un airbag (anteriore, laterale, airbag laterale a tendina oppure il sistema Safety Canopy) o i pretensionatori cinture di sicurezza.

Le luci si spengono quando:

- si preme il tasto di comando emergenza.
- si preme il tasto panico (se in dotazione) sul trasmettitore dell'accesso remoto.
- se il veicolo rimane senza alimentazione.

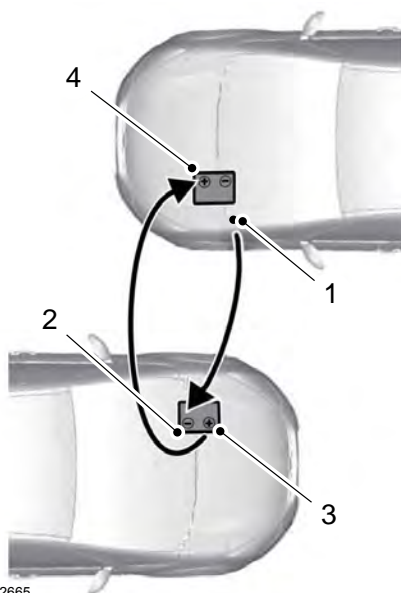

E142665

1. Rimuovere il cavo di collegamento dalla superficie in metallo della massa o dal punto di collegamento a massa, se disponibile.
2. Rimuovere il cavo di avviamento di emergenza negativo (-) dal veicolo in panne.
3. Rimuovere il cavo di collegamento dal terminale negativo (-) della batteria del secondo veicolo.
4. Rimuovere il cavo di collegamento dal terminale positivo (+) della batteria del secondo veicolo.
5. Rimuovere il cavo di collegamento dal terminale positivo (+) della batteria del veicolo in panne.

Lasciare girare il motore al minimo per almeno un minuto.

# Fusibili

## TABELLA DI SPECIFICHE DEI FUSIBILI

### Scatola di distribuzione elettrica

#### AVVERTENZE



Scollegare sempre la batteria prima di intervenire sui fusibili ad alto amperaggio.



Per ridurre il rischio di scosse elettriche, rimettere sempre il coperchio della scatola di distribuzione elettrica prima di ricollegare la batteria o rifornire i serbatoi dei liquidi.

La scatola di distribuzione elettrica è posizionata nel vano motore. Al suo interno sono presenti fusibili a corrente elevata che proteggono gli impianti elettrici principali del veicolo dai sovraccarichi.

Se la batteria viene scollegata e ricollegata, alcune funzionalità dovranno essere reimpostate. Vedere **Sostituzione batteria 12 V** (pagina 178).

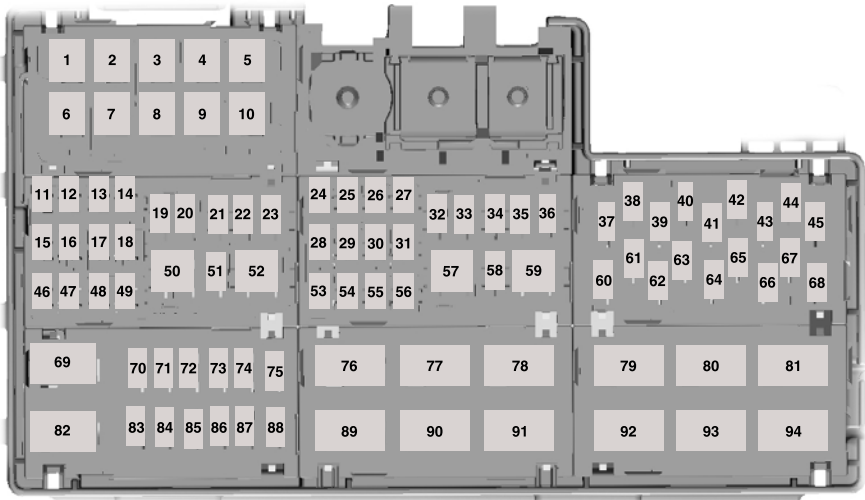

E174563

# Fusibili

<b>Numero di fusibili o relè</b>	<b>Amperaggio fusibile</b>	<b>Componenti protetti</b>
1	—	Non utilizzato.
2	—	Non utilizzato.
3	—	Non utilizzato.
4	—	Non utilizzato.
5	50A*	Pompa sistema frenante automatico.
6	50A*	Modulo di comando scocca.
7	60A*	Modulo di comando scocca.
8	50A*	Modulo di comando scocca.
9	40A*	Sbrinatori finestrino posteriore.
10	40A*	Motorino ventilatore.
11	30A**	Finestrino anteriore sinistro.
12	30A**	Sedile guidatore.
13	30A**	Sedile passeggero.
14	30A**	Centralina sedile a temperatura controllata.
15	20A**	Motorino capote apribile.
16	—	Non utilizzato.
17	20A**	Motorino capote apribile.
18	—	Non utilizzato.
19	20A***	Relè di blocco piantone dello sterzo.
20	10A***	Interruttore di attivazione/disattivazione freno.
21	20A***	Avvisatore acustico.
22	10A***	Relè modulo di gestione motore.
23	10A***	Frizione aria condizionata.
24	30A**	Modulo qualità tensione.
25	—	Non utilizzato.

## Fusibili

Numero di fusibili o relè	Amperaggio fusibile	Componenti protetti
26	25A**	Motorino tergicristallo.
27	—	Non utilizzato.
28	30A**	Valvola sistema frenante automatico.
29	30A**	Ventola elettronica 1.
30	30A**	Solenoido motorino di avviamento.
31	40A**	Ventola elettronica 3.
32	10A***	Bobina relè meccanismo di chiusura.
33	20A***	Proiettori a scarica ad alta intensità lato sinistro.
34	—	Non utilizzato.
35	20A***	Proiettori a scarica ad alta intensità lato destro.
36	10A***	Sensore alternatore.
37	—	Non utilizzato.
38	20A***	Alimentazione 1 veicolo.
39	—	Non utilizzato.
40	20A***	Alimentazione 2 veicolo.
41	15A***	Iniettori carburante.
42	15A***	Alimentazione 3 veicolo.
43	—	Non utilizzato.
44	15A***	Alimentazione 4 veicolo.
45	—	Non utilizzato.
46	—	Non utilizzato.
47	—	Non utilizzato.
48	—	Non utilizzato.
49	30A**	Pompa di alimentazione
50	—	Relè di blocco piantone dello sterzo.



## Fusibili

<b>Numero di fusibili o relè</b>	<b>Amperaggio fusibile</b>	<b>Componenti protetti</b>
51	—	Non utilizzato.
52	—	Relè avvisatore acustico.
53	20A**	Accendisigari
54	20A**	Preso di alimentazione ausiliaria.
55	25A**	Ventola elettronica 2.
56	—	Non utilizzato.
57	—	Relè frizione aria condizionata.
58	—	Non utilizzato.
59	—	Non utilizzato.
60	5A***	Modulo di gestione motore
61	—	Non utilizzato.
62	5A***	Interruttore RUN/START freni antibloccaggio.
63	—	Non utilizzato.
64	5A***	Servosterzo elettronico.
65	—	Non utilizzato.
66	5A***	Telecamera posteriore. Bobine relè compressore sistema di aria condizionata.
67	—	Non utilizzato.
68	10A***	Interruttore livellamento fari.
69	—	Relè presa di alimentazione ausiliaria.
70	10A***	Retrovisori esterni riscaldati.
71	—	Non utilizzato.
72	5A***	Modulo sensore pioggia.
73	—	Non utilizzato.
74	5A***	Misuratore di portata d'aria.

# Fusibili

<b>Numero di fusibili o relè</b>	<b>Amperaggio fusibile</b>	<b>Componenti protetti</b>
75	—	Non utilizzato.
76	—	Sbrinatori finestrino posteriore.
77	—	Ventola di raffreddamento elettronica 2.
78	—	Relè proiettore a scarica ad alta intensità lato sinistro.
79	—	Relè proiettore a scarica ad alta intensità lato destro.
80	—	Relè tergicristallo.
81	—	Solenoido motorino di avviamento.
82	—	Relè modulo di gestione motore.
83	—	Non utilizzato.
84	—	Non utilizzato.
85	—	Non utilizzato.
86	—	Non utilizzato.
87	—	Non utilizzato.
88	—	Non utilizzato.
89	—	Relè ventola elettronica 1.
90	—	Non utilizzato.
91	—	Relè ventola elettronica 3.
92	—	Relè motorino ventola.
93	—	Non utilizzato.
94	—	Relè pompa carburante.

\*Fusibili J-case.

\*\*Fusibili M-case.

\*\*\*Microfusibili.

# Fusibili

## Pannello portafusibili lato passeggero

Il pannello portafusibili si trova nella parte destra del pozzetto sul lato passeggero, dietro il pannello di rivestimento e la scheda codice chiave plastificata.

Per rimuovere il pannello di rivestimento, sollevarlo dai ganci di fermo posteriori, quindi tirarlo verso di sé e contemporaneamente staccarlo di lato compiendo un movimento rotatorio. Per applicarlo nuovamente, allineare le linguette alle scanalature presenti sul pannello, riposizionare il pannello e spingerlo finché non si innesta.

Per accedere al pannello portafusibili, è prima necessario rimuovere la scheda codice chiave.

Dopo aver sostituito un fusibile, riposizionare correttamente la scheda. Per riapplicare il pannello di rivestimento, allineare le linguette alle scanalature sul pannello stesso, rimettere quest'ultimo in posizione e spingerlo finché non si innesta.

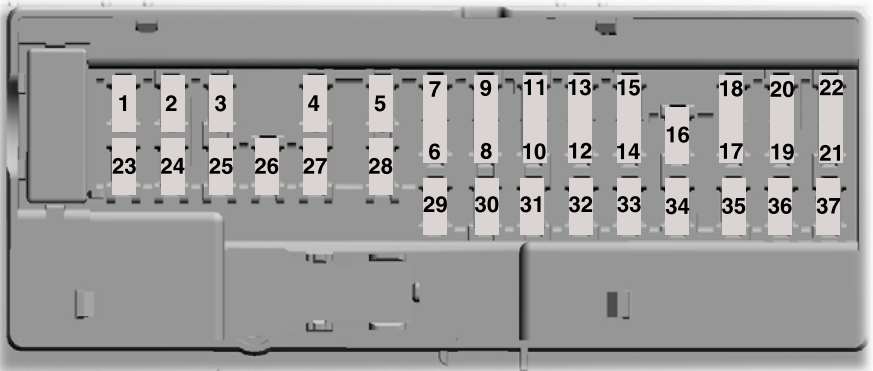

E174564

# Fusibili

<b>Numero di fusibili o relè</b>	<b>Amperaggio fusibile</b>	<b>Componenti protetti</b>
1	10A	Luci interne.
2	7,5A	Modulo di memoria retrovisore elettrico.
3	20A	Sbloccaggio console conducente.
4	5A	Non utilizzato.
5	20A	Amplificatore per bassi.
6	10A	Non usato (di riserva).
7	10A	Non usato (di riserva).
8	10A	Non usato (di riserva).
9	10A	Non usato (di riserva).
10	5A	Non usato (di riserva).
11	5A	Non usato (di riserva).
12	7,5A	Modulo di comando sistema di climatizzazione
13	7,5A	Modulo gateway. Modulo di comando piantone dello sterzo. Quadro strumenti.
14	10A	Non usato (di riserva).
15	10A	Modulo gateway.
16	15A	Apertura cofano.
17	5A	Avvisatore acustico alimentato da batteria.
18	5A	Modulo sensore antintrusione.
19	7,5A	Indicatore disattivazione airbag lato passeggero.
20	7,5A	Non usato (di riserva).
21	5A	Sensore temperatura e umidità abitacolo.
22	5A	Modulo sistema di classificazione occupante.
23	10A	Interruttori.

# Fusibili

<b>Numero di fusibili o relè</b>	<b>Amperaggio fusibile</b>	<b>Componenti protetti</b>
		Alzacristalli elettrici. Retrovisore.
24	20A	Blocco/sblocco centralizzato.
25	30A	Non usato (di riserva).
26	30A	Motorino finestrino anteriore destro.
27	30A	Amplificatore.
28	20A	Modulo scocca ausiliario.
29	30A	Alzacristallo elettrico posteriore sinistro.
30	30A	Alzacristallo elettrico posteriore destro.
31	15A	Non usato (di riserva).
32	10A	Sistema di apertura con telecomando. Display multifunzione. SYNC. Modulo sistema di posizionamento globale. Indicatori.
33	20A	Unità audio.
34	30A	Bus AVVIO/FUNZIONAMENTO.
35	5A	Modulo di comando sistema di sicurezza
36	15A	Modulo scocca ausiliario.
37	15A	Bus avvio/funzionamento scatola di distribuzione elettrica.
—	30A	Non usato (di riserva).

## CAMBIO DI UN FUSIBILE

### Fusibile/i

#### PERICOLO



È sempre necessario sostituire un fusibile bruciato con un altro dell'ampereggio prescritto. L'impiego di un fusibile con amperaggio superiore può causare danni ai cavi e sviluppare un incendio.

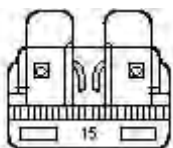

E142430

Un fusibile può bruciarsi se i componenti elettrici del veicolo non funzionano correttamente. Un cavo rotto all'interno del fusibile indica un fusibile bruciato. Prima di sostituire eventuali componenti elettrici, controllare sempre i corrispondenti fusibili.

## INFORMAZIONI GENERALI

Per preservarne l'idoneità alla circolazione stradale e il valore di rivendita, è necessario sottoporre il veicolo a manutenzione regolare. Una vasta rete di Riparatori autorizzati Ford di comprovata competenza professionale è a disposizione per qualsiasi intervento di assistenza. I riparatori autorizzati sono i più qualificati per intervenire in modo corretto e adeguato sul veicolo e dispongono di un'ampia gamma di attrezzi speciali.

Oltre alla manutenzione periodica, si consiglia di eseguire i seguenti controlli.

### AVVERTENZE



Disinserire l'accensione prima di toccare o di tentare qualsiasi tipo di registrazione.



Non toccare i componenti del sistema di accensione elettronico dopo aver inserito l'accensione o quando il motore è in funzione. Il sistema funziona ad alta tensione.



Tenere le mani e gli indumenti lontano dalla ventola di raffreddamento del motore. In talune condizioni, la ventola potrebbe continuare a funzionare per alcuni minuti dopo lo spegnimento del motore.



Controllare che i tappi del bocchettone di rifornimento carburante siano fissati in modo sicuro dopo aver eseguito i controlli di manutenzione.

## Controllo durante il rifornimento di carburante

- Livello liquido freni. Vedere **Controllo del liquido dei freni** (pagina 177).
- Livello liquido lavavetri. Vedere **Controllo del liquido lavavetri** (pagina 178).
- Pressione dei pneumatici (a basse temperature). Vedere **Specifiche tecniche** (pagina 212).
- Condizione dei pneumatici. Vedere **Ruote e pneumatici** (pagina 192).

## Controlli mensili

- Livello olio motore. Vedere **Controllo dell'olio del motore** (pagina 175).
- Livello liquido di raffreddamento motore (motore freddo). Vedere **Controllo del liquido di raffreddamento del motore** (pagina 176).
- Tenuta tubi, flessibili e serbatoi.
- Funzionamento dell'aria condizionata.
- Funzionamento del freno di stazionamento.
- Funzionamento dell'avvisatore acustico.
- Serraggio dei dadi ruota. Vedere **Specifiche tecniche** (pagina 212).

## Controlli giornalieri

- Luci esterne.
- Luci abitacolo.
- Spie e indicatori.

## APERTURA E CHIUSURA DEL COFANO

### Apertura del cofano



E142457

1. All'interno del veicolo, tirare la maniglia di sbloccaggio cofano sotto il lato sinistro del cruscotto.
2. Sollevare leggermente il cofano.

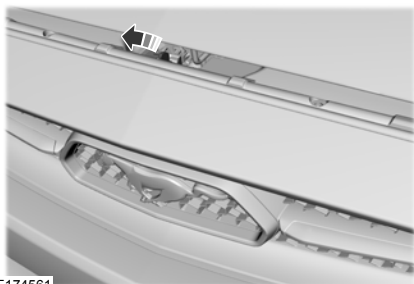

E174561

3. Rilasciare il meccanismo di chiusura cofano spingendo la leva di apertura secondaria verso il vostro lato sinistro.



E87786

4. Aprire il cofano del motore. Sostenere il cofano con un montante di supporto.

### Chiusura del cofano

1. Estrarre il montante del cofano dal fermo e fissarlo correttamente dopo l'uso.
2. Abbassare il cofano e lasciarlo cadere sotto il suo stesso peso da una distanza di 20–30 cm.

**Nota:** Accertarsi che il cofano sia chiuso correttamente.



# Manutenzione

## PANORAMICA DEL VANO MOTORE - 2.3L ECOBOOST™

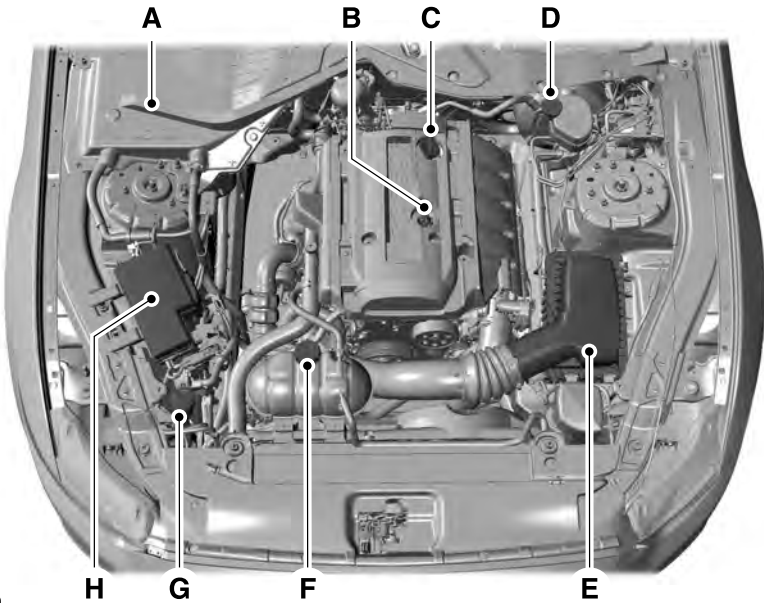

E174450

- A Batteria. Vedere **Sostituzione batteria 12 V** (pagina 178).
- B Astina di livello olio motore Vedere **Astina di livello olio motore** (pagina 175).
- C Tappo di rifornimento olio motore Vedere **Controllo dell'olio del motore** (pagina 175).
- D Vaschetta liquido freni. Vedere **Controllo del liquido dei freni** (pagina 177).
- E Gruppo filtro aria.
- F Serbatoio liquido di raffreddamento motore. Vedere **Controllo del liquido di raffreddamento del motore** (pagina 176).
- G Serbatoio liquido lavavetri tergisicristallo. Vedere **Controllo del liquido lavavetri** (pagina 178).
- H Scatola portafusibili vano motore. Vedere **Fusibili** (pagina 162).

# Manutenzione

## PANORAMICA DEL VANO MOTORE - 5.0L

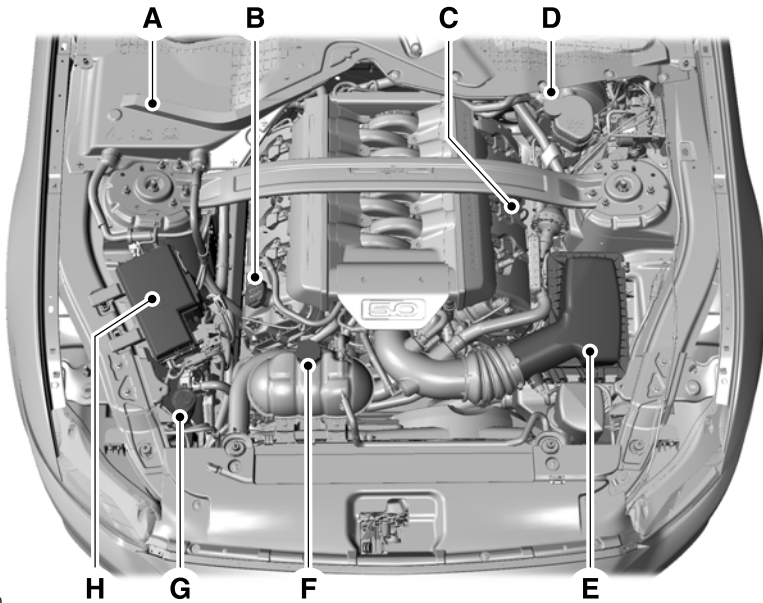

E174560

- A. Batteria. Vedere **Sostituzione batteria 12 V** (pagina 178).
- B. Tappo di rifornimento olio motore Vedere **Controllo dell'olio del motore** (pagina 175).
- C. Astina di livello olio motore Vedere **Astina di livello olio motore** (pagina 175).
- D. Vaschetta liquido freni. Vedere **Controllo del liquido dei freni** (pagina 177).
- E. Gruppo filtro aria.
- F. Serbatoio liquido di raffreddamento motore. Vedere **Controllo del liquido di raffreddamento del motore** (pagina 176).
- G. Serbatoio liquido lavavetri tergicristallo. Vedere **Controllo del liquido lavavetri** (pagina 178).
- H. Scatola portafusibili del vano motore. Vedere **Fusibili** (pagina 162).

# Manutenzione

## ASTINA DI LIVELLO OLIO MOTORE



E161560

A MIN  
B MAX

## CONTROLLO DELL'OLIO DEL MOTORE

1. Accertarsi che il veicolo sia parcheggiato in piano.
2. Prima di avviare il motore o di spegnere il motore, controllare il livello dell'olio ed attendere 10 minuti per consentire lo scarico dell'olio nella coppia dell'olio.
3. Smontare l'astina di livello e pulirla con un panno antisfilacciamento pulito. Reinserrire l'astina di livello e rimuoverla nuovamente per controllare il livello dell'olio.

Se il livello dell'olio è all'altezza del contrassegno di minimo, rabboccare immediatamente l'olio. Vedere **Specifiche tecniche** (pagina 217).

**Nota:** Controllare che il livello dell'olio sia tra i contrassegni di minimo e di massimo.

**Nota:** Non utilizzare oli con additivi o altri trattamenti per il motore. In determinate condizioni, tali prodotti possono danneggiare il motore.

**Nota:** Il consumo di olio dei motori nuovi raggiunge un livello normale dopo circa 5.000 km.

## Rabbocco dell'olio motore

### AVVERTENZE



Aggiungere l'olio solo quando il motore è freddo. Se il motore è caldo, attendere 10 minuti per fare raffreddare il motore.



Non smontare il tappo del bocchettone di rifornimento quando il motore è in funzione.

1. Rimuovere il tappo di rifornimento dell'olio motore. Vedere **Manutenzione** (pagina 171).
2. Rabboccare con olio motore conforme alle specifiche Ford. Vedere **Specifiche tecniche** (pagina 217).
3. Sostituire il tappo di rifornimento dell'olio motore. Ruotarlo fino a quando non si avverte una forte resistenza.

**Nota:** Non rabboccare l'olio oltre il riferimento di massimo. Se il livello dell'olio supera il riferimento di massimo può causare danni al motore.

**Nota:** Asportare immediatamente eventuali fuoriuscite con un panno assorbente.

## CONTROLLO DEL LIQUIDO DI RAFFREDDAMENTO DEL MOTORE

### AVVERTENZE

 Non smaltire il liquido di raffreddamento motore tra i rifiuti domestici o nel sistema fognario pubblico. Rivolgersi ad un impianto di smaltimento autorizzato.

 Evitare di introdurre il liquido di raffreddamento motore nel serbatoio del liquido lavavetri. Se spruzzato sul parabrezza, il liquido di raffreddamento motore potrebbe rendere difficoltosa la vista attraverso il parabrezza stesso.



E169064

Assicurarsi che il livello del liquido di raffreddamento sia compreso tra i contrassegni **MIN** e **MAX** presenti sul serbatoio del liquido di raffreddamento. Se il livello del liquido di raffreddamento si trova in corrispondenza o al di sotto del contrassegno minimo, rabboccare immediatamente con liquido di raffreddamento.

La concentrazione di liquido di raffreddamento deve essere mantenuta tra il 48% e il 50%, corrispondente a un punto di congelamento compreso tra -30°F (-34°C) e -34°F (-37°C).

**Nota:** Il liquido di raffreddamento si espande quando è caldo. Il suo livello potrebbe quindi superare il contrassegno **MAX**.

**Nota:** non utilizzare agglomerati pellettizzati per arrestare le perdite, sigillanti o additivi per il sistema di raffreddamento in quanto possono danneggiare il sistema di raffreddamento o riscaldamento del motore.

## Rabbocco del liquido di raffreddamento del motore

### AVVERTENZE

 Non rimuovere mai il tappo del serbatoio liquido di raffreddamento quando il motore è in funzione o è caldo.

 Aggiungere il liquido di raffreddamento solo quando il motore è freddo. Se il motore è caldo, attendere 10 minuti per fare raffreddare il motore.

 Evitare il contatto del liquido con la pelle o gli occhi. Sciacquare immediatamente la parte colpita se ciò dovesse accadere e consultare subito un medico.

 Il liquido di raffreddamento non diluito è infiammabile e potrebbe incendiarsi se versato su uno scarico caldo.

Ford Motor Company sconsiglia l'utilizzo di liquido di raffreddamento riciclato poiché al momento non è disponibile alcun processo di riciclo approvato da Ford.

Non mischiare i diversi colori o tipi di liquido di raffreddamento del veicolo.

**Nota:** Rabboccare con una miscela costituita al 50% da antigelo e al 50% da acqua oppure con liquido di raffreddamento motore prediluito conforme alla specifica prescritta.

# Manutenzione

**Nota:** Utilizzare liquidi conformi alle specifiche o prescrizioni indicate. L'utilizzo di liquidi di altro tipo può causare danni non coperti dalla garanzia del veicolo. Vedere **Specifiche tecniche** (pagina 214).

Per rabboccare il liquido di raffreddamento e aumentane il livello, procedere come descritto di seguito:

1. Rimuovere il tappo dal serbatoio del liquido di raffreddamento.
2. Aggiungere liquido di raffreddamento motore fino al segno MAX evitando di riempire eccessivamente.
3. Riapplicare il tappo sul serbatoio. Ruotarlo in senso orario fino a quando non si avverte una forte resistenza.

**Nota:** in caso di emergenza, è possibile aggiungere acqua senza liquido di raffreddamento motore per poter raggiungere la stazione di servizio più vicina.

**Nota:** L'uso prolungato di una diluzione errata di liquido di raffreddamento motore può causare danni al motore, quali corrosione, surriscaldamento o congelamento.

## CONTROLLO DELL'OLIO CAMBIO AUTOMATICO

Se necessario, rivolgersi a una concessionaria autorizzata per il controllo e la sostituzione del liquido cambio alla scadenza dell'intervallo di manutenzione prescritto.

Il cambio automatico non è dotato di un'astina di livello liquido cambio.

Fare riferimento alle informazioni riguardanti la manutenzione programmata per gli intervalli previsti per i cambi e controlli del liquido. Il cambio non è dotato di normale liquido di consumo. Tuttavia, se il cambio slitta, eseguire lentamente un cambio di marcia oppure se si nota segni di fuoriuscita di liquido, rivolgersi a una concessionaria autorizzata.

Non usare altri additivi liquido cambio, trattamenti o prodotti detergenti. L'uso di tali prodotti potrebbe pregiudicare il funzionamento del cambio e causare danni ai componenti interni del cambio.

## CONTROLLO DEL LIQUIDO DEI FRENI

### AVVERTENZE



Non utilizzare fluidi diversi dal liquido freni consigliato perché potrebbero ridurre l'efficienza dei freni. L'uso del liquido sbagliato potrebbe causare la perdita di controllo del veicolo con incidenti gravi, che potrebbero risultare anche fatali.



Usare esclusivamente liquido freni contenuto in un recipiente sigillato. Le contaminazioni causate da sporco, acqua, prodotti a base di petrolio o altri materiali possono causare danni al sistema frenante o possibili anomalie. L'inosservanza di questa avvertenza potrebbe provocare la perdita di controllo del veicolo con lesioni personali gravi anche mortali.



Evitare il contatto del liquido con la pelle o gli occhi. Sciacquare immediatamente la parte colpita se ciò dovesse accadere e consultare subito un medico.

# Manutenzione

## AVVERTENZE



Il livello del liquido compreso tra le tacche **MAX** e **MIN** è quello richiesto per il normale funzionamento e non è necessario alcun rabbocco. Se il livello del liquido non rientra nei normali limiti di funzionamento, si potrebbero compromettere le prestazioni del sistema. Fare controllare la vettura immediatamente.



E170684

Per evitare la contaminazione del liquido, il tappo del serbatoio deve essere sempre inserito e serrato completamente, quando non si aggiunge liquido.

Usare solo liquido conforme alle specifiche Ford. Vedere **Specifiche tecniche** (pagina 214).

## CONTROLLO DEL LIQUIDO DELLA FRIZIONE - CAMBIO MANUALE

I sistemi frenante e della frizione hanno in comune lo stesso serbatoio liquido. Vedere **Controllo del liquido dei freni** (pagina 177).

## CONTROLLO DEL LIQUIDO LAVAVETRI

Quando si effettua il rabbocco, utilizzare una miscela di liquido lavavetri e acqua per evitare congelamenti alle basse temperature e migliorare così la capacità di pulizia. Per informazioni circa la diluizione del liquido, fare riferimento alle istruzioni del prodotto.

## FILTRO CARBURANTE

Il veicolo è dotato di un filtro carburante di lunga durata, integrato nel serbatoio carburante. Non è necessaria alcuna manutenzione regolare o sostituzione.

## SOSTITUZIONE BATTERIA 12 V

### AVVERTENZE



Le batterie normalmente producono gas esplosivi che possono causare infortuni. Quindi, tenere fiamme, scintille o materiali infiammabili lontani dalla batteria. Quando si opera in prossimità della batteria, proteggere sempre il viso e gli occhi. Assicurarsi che la ventilazione sia sempre corretta.

# Manutenzione

## AVVERTENZE



Quando si solleva una batteria con involucri in plastica, una pressione eccessiva sulle pareti frontali può causare la fuoriuscita dell'acido attraverso i tappi di sfianto con conseguenti lesioni personali e danni al veicolo o alla batteria. Sollevare la batteria con un portabatteria o con le mani sugli angoli opposti.



Tenere le batterie fuori dalla portata dei bambini. Le batterie contengono acido solforico. Evitare il contatto con la cute, gli occhi o gli indumenti. Quando si opera in prossimità della batteria, proteggere gli occhi da eventuali spruzzi di soluzione acida. Nel caso in cui l'acido entri in contatto con la cute o con gli occhi, lavare immediatamente con acqua per almeno 15 minuti e consultare subito un medico. Se l'acido viene ingerito, consultare immediatamente un medico.



Morsetti della batteria, terminali e accessori correlati contengono piombo e composti di piombo. Lavarsi le mani dopo l'utilizzo del liquido freni.



Per veicoli dotati di Auto-Start-Stop, i requisiti relativi alla batteria sono diversi. Sostituire la batteria con una avente le stesse caratteristiche.

La batteria è situata nel vano motore. Vedere **Panoramica del vano motore** (pagina 173).

Il veicolo è dotato di batteria senza manutenzione. Non richiede l'aggiunta di acqua durante gli interventi di manutenzione.

Se la batteria del veicolo è dotata di coperchio, assicurarsi di posizionarlo correttamente dopo la pulizia o la sostituzione della batteria.

Per garantire che la batteria funzioni a lungo e senza problemi, mantenerne pulita e asciutta la parte superiore e assicurarsi che i cavi della batteria siano fissati saldamente ai termini. In presenza di corrosione sulla batteria o sui morsetti, rimuovere i cavi dai morsetti e pulire con una spazzola metallica. L'acido può essere neutralizzato con una soluzione di bicarbonato di sodio e acqua.

Si consiglia di scollegare dalla batteria il morsetto del cavo batteria negativo se si prevede di lasciare fermo il veicolo per un periodo di tempo prolungato.

Per assicurare un funzionamento corretto del sistema di gestione batteria, se si aggiungono dispositivi elettrici al veicolo, non collegare la massa direttamente al terminale negativo della batteria. Un collegamento al terminale negativo della batteria può causare misurazioni inaccurate delle condizioni della batteria e un potenziale funzionamento irregolare del sistema.

**Nota:** *Gli accessori o i componenti elettrici aggiunti al veicolo dall'utente o da una concessionaria autorizzata possono influire negativamente sulle prestazioni e sulla durata della batteria, nonché sulle prestazioni di altri sistemi elettrici del veicolo.*

In caso sia necessario sostituire la batteria, si raccomanda di utilizzare una batteria sostitutiva Ford corrispondente ai requisiti elettrici del veicolo.

Se si scollega o sostituisce la batteria e il veicolo è dotato di cambio automatico, il cambio deve apprendere nuovamente la propria strategia adattiva. Pertanto, il cambio marcia potrebbe avvenire bruscamente alla prima guida. Ciò è normale mentre il cambio aggiorna completamente il proprio funzionamento per offrire una sensazione di cambio ottimale.

# Manutenzione

## Rimuovere e reinstallare la batteria

Per scollegare o rimuovere la batteria, procedere nel modo seguente:

1. Inserire il freno di stazionamento e disinserire l'accensione.
2. Spegnerne tutti i dispositivi elettrici, ad esempio luci e radio.
3. Attendere un minimo di due minuti prima di scollegare la batteria.\*
4. Scollegare per primo il terminale del cavo della batteria negativo.
5. Scollegare per ultimo il terminale del cavo della batteria positivo.
6. Rimuovere il morsetto di fissaggio della batteria.
7. Staccare la batteria.
8. Rimontare seguendo l'ordine inverso.

\*Il sistema di gestione motore è dotato di una funzione di mantenimento potenza e resta alimentato per un certo periodo dopo che si disinserisce l'accensione. Ciò consente di memorizzare le tabelle diagnostiche e adattive. Uno scollegamento immediato della batteria può provocare danni non coperti dalla garanzia del veicolo.

\*\*Prima di ricollegare la batteria, assicurarsi che l'accensione sia disinserita.

**Nota:** Se si scollega solo il terminale del cavo della batteria negativo, assicurarsi che sia isolato o mantenuto a distanza dal terminale della batteria per evitare che si generi un collegamento indesiderato o un arco elettrico.

**Nota:** Assicurarsi che i terminali dei cavi della batteria sia serrati saldamente.

**Nota:** Se si scollega o sostituisce la batteria, dopo averla ricollegata è necessario reimpostare l'orologio e le stazioni radio preimpostate.

## Smaltimento della batteria



Assicurarsi di smaltire le batterie vecchie attenendosi alle norme per la tutela dell'ambiente. Per il riciclaggio delle batterie esauste, rivolgersi all'autorità locale.

## CONTROLLO DELLE SPAZZOLE TERGICRISTALLO



E142463

Passare la punta delle dita sul bordo della spazzola per verificare eventuali irregolarità.

Pulire le spazzole del tergicristallo con liquido lavavetri o acqua applicata con una spugna o panno morbidi.

## SOSTITUZIONE DELLE SPAZZOLE TERGICRISTALLO - GUIDA A SINISTRA

1. Allontanare la spazzola e il braccio dei tergicristallo dal cristallo tirandoli e premere contemporaneamente i tasti di bloccaggio.



# Manutenzione

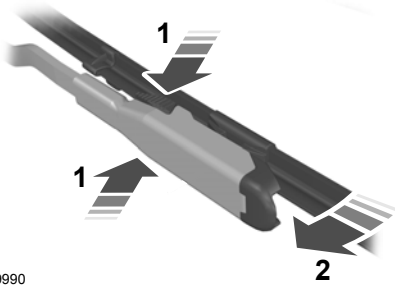

E129990

2. Ruotare e smontare la spazzola del tergicristallo.
3. Fissare la nuova spazzola al braccio e farla scattare in posizione.

Sostituire le spazzole almeno una volta all'anno per ottenere prestazioni ottimali.

Per migliorare la qualità della prestazione del tergicristallo, pulire le spazzole e il tergicristallo stesso.

## SOSTITUZIONE DELLE SPAZZOLE TERGICRISTALLO - GUIDA A DESTRA

Sostituire le spazzole del tergicristallo almeno una volta l'anno per ottenere prestazioni ottimali.

Per migliorare le prestazioni dei tergicristalli, pulire le spazzole dei tergicristalli e il parabrezza.

### Posizione di servizio

**Nota:** non spostare il braccio del tergicristallo in posizione di servizio afferrandolo dalla spazzola.



E211254

Portare i tergicristallo in posizione di servizio per eseguire la sostituzione delle spazzole. Con l'accensione disinserita, è possibile spostare manualmente i bracci del tergicristallo in posizione di servizio. Quando si inserisce l'accensione, i tergicristalli tornano nella posizione iniziale.

1. Spegnerne l'accensione.
2. Spostare manualmente i bracci del tergicristallo in posizione di servizio.

**Nota:** Con l'accensione inserita, non è possibile spostare manualmente i bracci dei tergicristalli in posizione di servizio.

**Nota:** È possibile utilizzare la posizione di servizio per ottenere un accesso più agevole alle spazzole tergicristalli per liberarle da ghiaccio e neve

**Nota:** Prima di inserire l'accensione accertarsi che il parabrezza sia sgombro da neve e ghiaccio.

### Sostituzione delle spazzole del tergicristallo

**Nota:** Non afferrare la spazzola del tergicristallo quando si solleva il braccio del tergicristallo.

**Nota:** Assicurarsi che il braccio del tergicristallo non scatti indietro contro il cristallo quando la spazzola del tergicristallo è staccata.

# Manutenzione

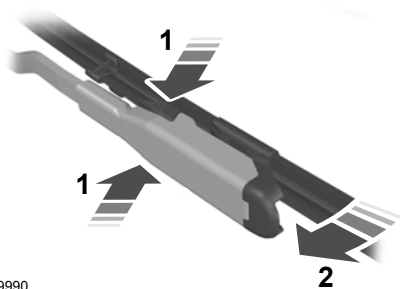

E129990

1. Sollevare il braccio del tergicristallo e quindi premere i tasti di bloccaggio della spazzola.
2. Ruotare leggermente la spazzola del tergicristallo.
3. Staccare la spazzola del tergicristallo.
4. Rimontare seguendo l'ordine inverso.

## REGISTRAZIONE DEI FARI - GUIDA A SINISTRA

### Puntamento verticale

#### Obiettivo di puntamento dei fari

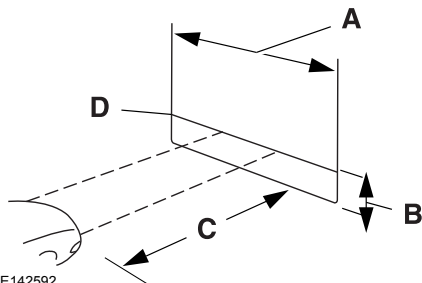

E142592

- A 8 ft (2,4 m).
- B Altezza dal suolo del centro del faro.

- C 25 ft (7,6 m).
- D Linea di riferimento orizzontale.

### Regolazione puntamento verticale

1. Parcheggiare il veicolo su una superficie piana a circa 7,6 m di distanza da una parete verticale o da uno schermo.
2. Inserire il freno di stazionamento.
3. Misurare l'altezza dal suolo del centro del faro.

**Nota:** *Sul vetro del faro dovrebbe essere presente un contrassegno che indica il centro della lampadina faro.*

4. Tracciare una linea di riferimento sulla parete verticale o sullo schermo di una lunghezza minima di 2,4 m.
5. Accendere i fari anabbaglianti e aprire il cofano.

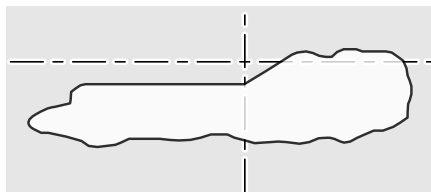

E209825

6. È presente una variazione distinta dalla luce al buio sul lato sinistro del fascio di luce del faro. Posizionare la parte superiore di questa interruzione 7,5 cm sotto la linea di riferimento orizzontale.

# Manutenzione

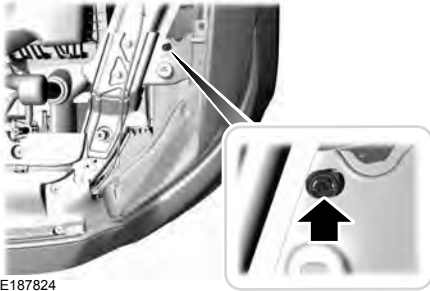

E187824

7. Per regolare il puntamento verticale, utilizzare uno strumento adatto per ruotare in senso orario o antiorario il dispositivo di registrazione.

**Nota:** Per vedere più chiaramente il fascio di luce mentre si regola un faretto, oscurare la luce dell'altro faretto.

8. Chiudere il cofano e spegnere i fari anabbaglianti.

## Regolazione puntamento orizzontale

Il puntamento orizzontale non dovrebbe essere richiesto, sebbene sia regolabile.

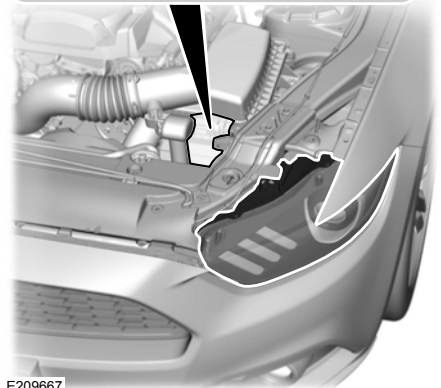
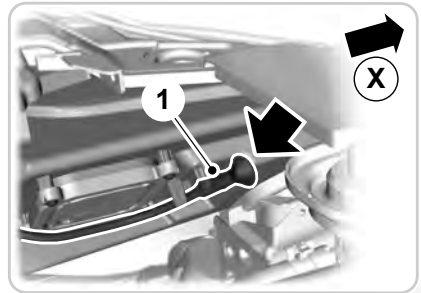

E209667

1. Individuare il dispositivo di registrazione all'interno del tubo di prolunga fissato alla parte posteriore del gruppo ottico.
2. Per regolare il puntamento orizzontale, utilizzare uno strumento adatto per ruotare in senso orario o antiorario il dispositivo di registrazione.

**Nota:** X: Verso la parte anteriore del veicolo.

# Manutenzione

## REGISTRAZIONE DEI FARI - GUIDA A DESTRA

### Puntamento verticale

#### Obiettivo di puntamento dei fari

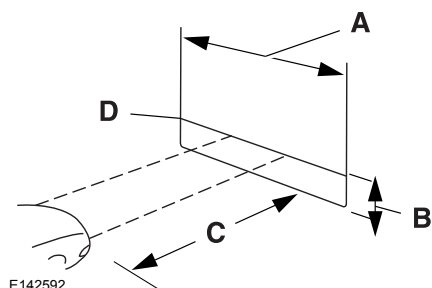

E142592

- A 8 ft (2,4 m).
- B Altezza dal suolo del centro del faro.
- C 25 ft (7,6 m).
- D Linea di riferimento orizzontale.

### Regolazione puntamento verticale

1. Parcheggiare il veicolo su una superficie piana a circa 7,6 m di distanza da una parete verticale o da uno schermo.
2. Inserire il freno di stazionamento.
3. Misurare l'altezza dal suolo del centro del faro.

**Nota:** Sul vetro del faro dovrebbe essere presente un contrassegno che indica il centro della lampadina faro.

4. Tracciare una linea di riferimento sulla parete verticale o sullo schermo di una lunghezza minima di 2,4 m.
5. Accendere i fari anabbaglianti e aprire il cofano.

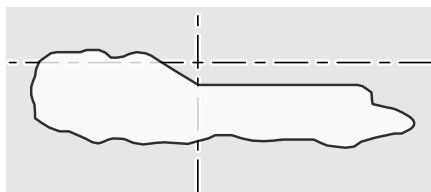

E209826

6. È presente una variazione distinta dalla luce al buio sul lato destro del fascio di luce del faro. Posizionare la parte superiore di questa interruzione 7,5 cm sotto la linea di riferimento orizzontale.

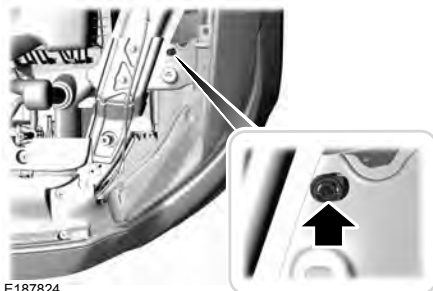

E187824

7. Per regolare il puntamento verticale, utilizzare uno strumento adatto per ruotare in senso orario o antiorario il dispositivo di registrazione.

**Nota:** Per vedere più chiaramente il fascio di luce mentre si regola un faro, oscurare la luce dell'altro faro.

8. Chiudere il cofano e spegnere i fari anabbaglianti.

### Regolazione puntamento orizzontale

Il puntamento orizzontale non dovrebbe essere richiesto, sebbene sia regolabile.

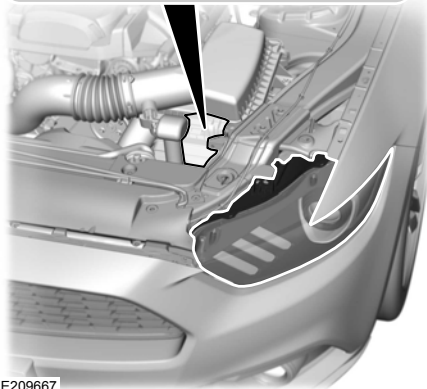
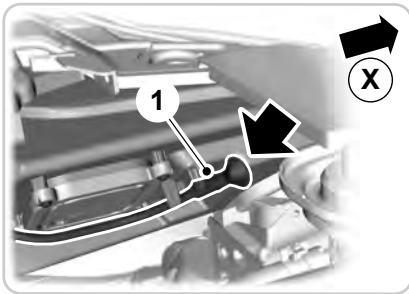

E209667

1. Individuare il dispositivo di registrazione all'interno del tubo di prolunga fissato alla parte posteriore del gruppo ottico.
2. Per regolare il puntamento orizzontale, utilizzare uno strumento adatto per ruotare in senso orario o antiorario il dispositivo di registrazione.

**Nota:** X: Verso la parte anteriore del veicolo.

## SOSTITUZIONE DI UNA LAMPADINA

### AVVERTENZE

 Spegnerle le luci e disinserire l'accensione. L'inosservanza di queste precauzioni può causare seri danni personali.

 Le lampadine si scaldano quando sono in uso. Lasciarle raffreddare prima di rimuoverle.

Montare solamente lampadine del tipo raccomandato. Vedere **Tabella specifiche lampadine** (pagina 189).

Le seguenti istruzioni descrivono in che modo smontare le lampadine. Salvo diversamente indicato, installare le lampadine in ordine inverso.

### Faro

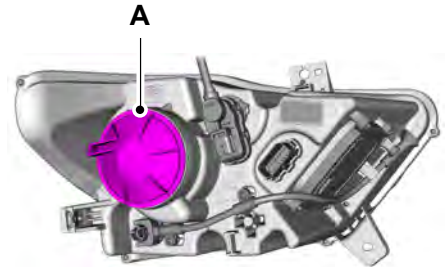

E199556

A Faro abbagliante e anabbagliante.

# Manutenzione

## Luce di posizione laterale anteriore

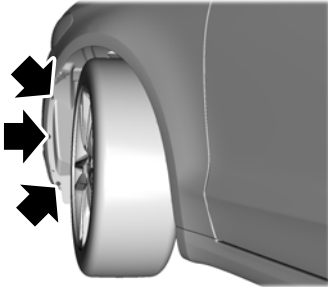

E159695

1. Rimuovere i tre fermi del rivestimento passaruota.



E176616

2. Rimuovere il fermo più esterno dello scudo di protezione posto sotto il motore.
3. Tirare il rivestimento passaruota all'indietro verso lo pneumatico per accedere alla lampadina.
4. Rimuovere il portalamпада sfilandolo senza ruotarlo.
5. Estrarre la lampadina tirandola senza farle compiere movimenti laterali.

## Faro abbagliante e anabbagliante

Il veicolo è dotato di luci allo xeno. Tali luci funzionano ad alta tensione. In caso di guasto, rivolgersi a una concessionaria autorizzata.

## Indicatore direzione anteriore



E180889

1. Riposizionare il rivestimento passaruota. Vedere **Luce di posizione laterale anteriore**.
2. Scollegare il connettore.
3. Ruotare il portalamпада in senso antiorario ed estrarlo.
4. Estrarre la lampadina tirandola senza farle compiere movimenti laterali.

## Luci diurne

**Nota:** Non toccare il vetro della lampadina.

1. Riposizionare il rivestimento passaruota. Vedere **Luce di posizione laterale anteriore**.

# Manutenzione

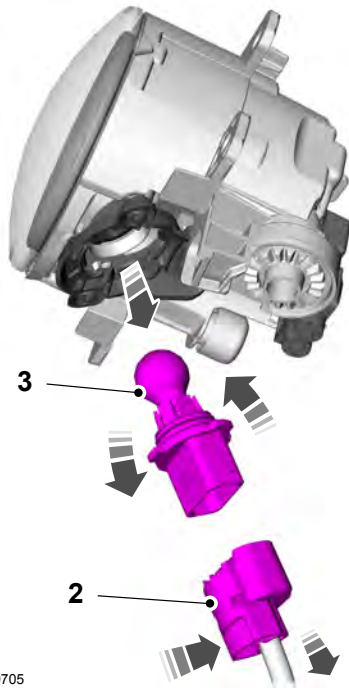

E199705

2. Scollegare il connettore.
3. Ruotare il portalamпада in senso antiorario ed estrarlo.

**Nota:** La lampadina non può essere separata dal portalamпада.

## Fendinebbia

**Nota:** Non toccare il vetro della lampadina.

1. Riposizionare il rivestimento passaruota. Vedere **Luce di posizione laterale anteriore**.



E174588

2. Scollegare il connettore.
3. Ruotare il portalamпада in senso antiorario ed estrarlo.

**Nota:** La lampadina non può essere separata dal portalamпада.

## Luci LED

Le luci LED non sono riparabili. In caso di guasto, rivolgersi a una concessionaria autorizzata.

Le seguenti luci sono a LED:

- Luce posteriore.
- Luce freno.
- Terza luce di stop montata centralmente.
- Luce indicatore di direzione posteriore.
- Luce targa.

## Luce retromarcia

1. Individuare la lampadina della luce retromarcia sotto il paraurti posteriore del veicolo. Per accedere alla lampadina, allungare la mano oltre il paraurti.
2. Scollegare il connettore.

# Manutenzione

2. Scollegare il connettore.

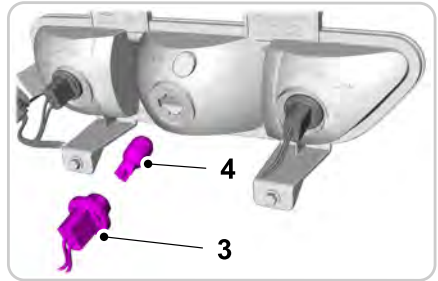
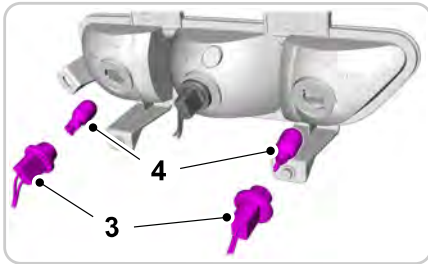
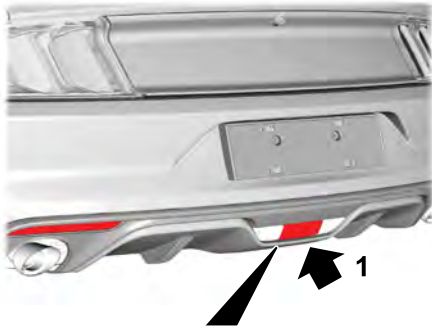

E199707

E199706

3. Ruotare il portalamпада in senso antiorario ed estrarlo.
4. Estrarre la lampadina tirandola senza farle compiere movimenti laterali.

3. Ruotare il portalamпада in senso antiorario ed estrarlo.
4. Estrarre la lampadina tirandola senza farle compiere movimenti laterali.

## Luce retronebbia

1. Individuare la lampadina retronebbia sotto il paraurti posteriore del veicolo. Per accedere alla lampadina, allungare la mano oltre il paraurti.



# Manutenzione

## TABELLA SPECIFICHE LAMPADINE

### Luci esterne

Luci	Valore prescritto	Potenza (Watt)
Luce di posizione laterale anteriore.	W5W	5
Indicatore di direzione anteriore.	PY21W	21
Luci di marcia diurna.	P13W	30
Fari allo xeno	D8S	HID
Fendinebbia.	H8	60
Indicatore di direzione laterale.	I LED	I LED
Luce posteriore e freni.	I LED	I LED
Terza luce di stop montata centralmente.	I LED	I LED
Indicatore di direzione posteriore.	I LED	I LED
Luce retronebbia.	W16W	16
Luci di retromarcia.	W16W	16
Luce targa.	I LED	I LED

**Nota:** Le luci LED non sono riparabili. In caso di guasto, rivolgersi a una concessionaria autorizzata.

### Luci abitacolo

Luci	Valore prescritto	Potenza (Watt)
Luce cassetto portaoggetti	W5W	5
Luce abitacolo.	W5W	5
Luce specchietto aletta parasole	T10	3
Luce bagagliaio	W5W	5

# Manutenzione del veicolo

## PULIZIA DELL'ESTERNO

**Nota:** Se si utilizza un autolavaggio che prevede un ciclo di ceratura, assicurarsi di rimuovere la cera dal parabrezza e dalle spazzole tergicristallo.

**Nota:** Prima di utilizzare un autolavaggio, controllare che sia idoneo per il veicolo in uso.

**Nota:** Alcuni impianti di autolavaggio utilizzano acqua ad alta pressione. In seguito all'utilizzo di tali impianti, delle goccioline di acqua possono infiltrarsi all'interno del veicolo e possono danneggiare alcuni parti del veicolo.

**Nota:** Rimuovere l'antenna prima di utilizzare un impianto di autolavaggio.

**Nota:** Spegnerne la ventola del riscaldatore per evitare di contaminare il filtro aria esterna.

Si raccomanda di lavare il veicolo con una spugna e acqua tiepida contenente uno shampoo per autoveicoli.

## Pulizia dei fari

**Nota:** Non strofinare i vetri dei fari, né utilizzare abrasivi o solventi alcolici o chimici per pulirli.

**Nota:** Non strofinare i fari quando sono asciutti.

## Pulizia del lunotto

**Nota:** Non strofinare la parte interna del lunotto, né utilizzare abrasivi o solventi chimici per pulirlo.

Utilizzare un panno pulito che non lascia peli o un panno di pelle scamosciata per pulire la parte interna del lunotto.

## Pulizia dei componenti cromati

**Nota:** Non utilizzare prodotti abrasivi o solventi chimici. Utilizzare acqua e sapone.

**Nota:** Non applicare prodotti per pulizia su superfici calde e non lasciare tali prodotti su superfici cromate per un tempo superiore a quello consigliato.

**Nota:** I detergenti industriali (aggressivi) o i prodotti di pulizia chimica con il passare del tempo potrebbero causare danni.

## Protezione della vernice della carrozzeria

### AVVERTENZE



Non lucidare il veicolo sotto un'intensa luce solare.



Evitare che il lucido entri in contatto con le superfici in plastica, in quanto potrebbe risultare difficile da rimuovere.



Non applicare lucido sul parabrezza o sul lunotto. In caso contrario, i tergicristalli potrebbero diventare rumorosi e non pulire correttamente il cristallo.

Si raccomanda di eseguire la ceratura della vernice una o due volte l'anno.

## PULIZIA DEGLI INTERNI

**Nota:** Fare attenzione ad evitare il versamento di deodoranti o disinfettanti per le mani sulle superfici interne. In caso di versamento, pulire immediatamente. Eventuali danni potrebbero non essere coperti dalla garanzia.

## Cintura di sicurezza

**Nota:** Non utilizzare sostanze abrasive o solventi chimici per pulirle.

**Nota:** Non consentire la penetrazione di umidità nel meccanismo del riavvolgitore della cintura di sicurezza.

# Manutenzione del veicolo

Per la pulizia usare un detergente per parti interne o semplicemente acqua applicata con una spugna morbida. Lasciare che le superfici asciughino in modo naturale, lontano da fonti di calore artificiali.

## Display quadro strumenti, schermi a LCD, display radio

**Nota:** non utilizzare sostanze abrasive e solventi alcolici o chimici per pulire il trasparente del quadro strumenti, lo schermo LCD o il display della radio. Questi prodotti potrebbero infatti danneggiarli.

Pulire il quadro strumenti e il relativo trasparente con un panno umido morbido e pulito. Per asciugare, utilizzare un panno asciutto morbido e pulito.

## Finestrini posteriori

**Nota:** Non utilizzare materiali abrasivi per la pulizia della parte interna dei finestrini posteriori.

**Nota:** Non applicare etichette o adesivi sulla parte interna dei finestrini posteriori.

## RIPARAZIONE DI LIEVI DANNI ALLA VERNICIATURA

Riparare i danni alla vernice causati da pietrisco o graffi minori prima possibile. Presso le Concessionarie Autorizzate è disponibile una vasta gamma di prodotti.

Prima di riparare le scheggiature di vernice, asportare le particelle quali escrementi di uccelli, resina degli alberi, accumuli di insetti, tracce di catrame, sale antighiaccio e ricaduta industriale.

Prima di utilizzare i prodotti, leggere sempre e attenersi alle istruzioni del produttore.

## PULIZIA RUOTE IN LEGA

**Nota:** Non applicare agenti chimici detergenti sui cerchioni ruote e sui copricerchi freddi o caldi.

**Nota:** Con il tempo, i detergenti industriali robusti (per impieghi gravosi), o agenti chimici detergenti, unitamente all'azione meccanica della spazzola per rimuovere polvere freni e sporizia potrebbero asportare la finitura trasparente.

**Nota:** Non utilizzare detergenti per ruote a base di acido fluoridrico o altamente caustici, in lana d'acciaio, né combustibili o detergenti commerciali forti.

**Nota:** Se si desidera parcheggiare a lungo il veicolo dopo la pulizia delle ruote con il detergente, prima di far ciò guidare per alcuni minuti. In questo modo, si riduce il rischio di aumentare la corrosione di dischi, pastiglie e guarnizioni dei freni.

**Nota:** Alcuni autolavaggi potrebbero danneggiare la finitura di cerchioni e copricerchi.

I cerchioni in lega e i copricerchi sono rivestiti di una finitura di vernice trasparente. Per mantenere inalterata la condizione, è consigliabile:

- Pulirli a cadenza settimanale, utilizzando il detergente per ruote e pneumatici del tipo consigliato.
- Utilizzare una spugna per rimuovere i depositi pesanti di sporizia e accumulo di polvere freni.
- Ultimato il processo di pulizia, sciacquarli a fondo, utilizzando un getto di acqua vaporizzata.

È consigliabile utilizzare il detergente per ruote di Ford. Leggere sempre ed attenersi alle istruzioni del produttore.

L'uso di altri prodotti detergenti non consigliati può dar luogo a danni estetici gravi e permanenti.

# Ruote e pneumatici

## INFORMAZIONI GENERALI

Nell'apertura portiera lato guida è presente un adesivo con i dati relativi alla pressione dei pneumatici.

Controllare e regolare la pressione dei pneumatici alla temperatura ambiente alla quale si prevede di utilizzare il veicolo e quando i pneumatici sono freddi.

**Nota:** Controllare la pressione dei pneumatici ad intervalli regolari, al fine di ottimizzare i consumi di carburante.

**Nota:** Utilizzare esclusivamente ruote e pneumatici di dimensione approvata. L'uso di dimensioni diverse potrebbe danneggiare il veicolo e invalidare l'omologazione nazionale.

**Nota:** Se il diametro dei pneumatici differisce da quello dei pneumatici montati in fabbrica, il tachimetro potrebbe visualizzare una velocità non corretta. Portare il veicolo presso una Concessionaria autorizzata per far riprogrammare il sistema di gestione motore.

## KIT DI RIPARAZIONE PROVVISORIA PNEUMATICI

**Nota:** Il kit di riparazione pneumatici include nell'apposita bomboletta una quantità di composto sigillante sufficiente per la riparazione di un solo pneumatico. Rivolgersi a una concessionaria autorizzata Ford per la sostituzione delle bombolette di sigillante.

Il kit si trova nel bagagliaio, sotto il pianale di carico. Il kit comprende un compressore ad aria per il gonfiaggio degli pneumatici e una bomboletta di composto sigillante per la riparazione della maggior parte delle forature causate da chiodi od oggetti simili.

Il kit consente di riparare provvisoriamente uno pneumatico affinché sia possibile raggiungere l'officina più vicina, percorrendo una distanza massima di 200 km a una velocità massima di 80 km/h.

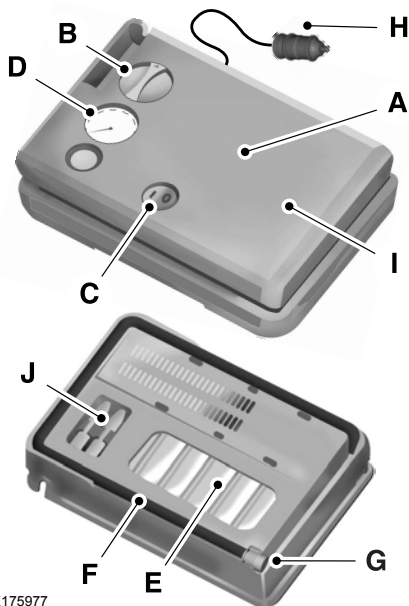

- A Compressore aria (interno).
- B Interruttore con selettore.
- C Pulsante ON/OFF.
- D Manometro.
- E Bomboletta/flacone di sigillante.
- F Flessibile bivalente per il gonfiaggio e la riparazione.
- G Connettore per valvola pneumatico.
- H Presa di alimentazione accessoria.

# Ruote e pneumatici

- I Alloggiamento.
- J Adattatore per bicicletta/gommone/palloni.

## Note generali

### PERICOLO



L'inosservanza di queste istruzioni potrebbe aumentare il rischio di perdita di controllo del veicolo e lesioni personali gravi, talvolta letali.

**Nota:** *non utilizzare il kit se lo pneumatico è danneggiato in modo irreparabile. Utilizzare il kit per sigillare solo le forature presenti sul battistrada.*

Non provare a riparare forature con larghezza superiore a  $\frac{1}{4}$  pollici (6 millimetri) o danni sul fianco dello pneumatico. Lo pneumatico potrebbe non sigillarsi completamente.

La perdita di pressione dell'aria potrebbe influire negativamente sulle prestazioni dello pneumatico. Per questo motivo:

**Nota:** *Non guidare a velocità superiori a 80 km/h.*

**Nota:** *Non guidare per oltre 200 km. Percorrere solamente la distanza necessaria per raggiungere la concessionaria autorizzata Ford o il gommista più vicino in modo che lo pneumatico possa essere controllato.*

- Guidare con prudenza, evitando brusche sterzate.
- Controllare regolarmente la pressione di gonfiaggio dello pneumatico danneggiato; in caso di perdita di pressione, chiamare un carro attrezzi per il traino del veicolo.
- Leggere le informazioni fornite nella sezione "Suggerimenti per l'utilizzo del kit" in modo da utilizzare correttamente il kit e guidare il veicolo in condizioni di sicurezza.

## Suggerimenti per l'utilizzo del kit

Per garantire l'utilizzo corretto del kit:

- Leggere attentamente tutte le istruzioni e le avvertenze.
- Prima di utilizzare il kit, assicurarsi che il veicolo sia fermo in una posizione sicura sul ciglio della strada e che non intralci il traffico. Inserire i lampeggiatori d'emergenza.
- Inserire sempre il freno di stazionamento per evitare spostamenti imprevisti del veicolo.
- Non rimuovere eventuali corpi estranei, come ad esempio chiodi o viti, dallo pneumatico.
- Quando si utilizza il kit, tenere acceso il motore (solo se il veicolo è parcheggiato all'aperto o in un'area adeguatamente ventilata), evitando così che il compressore scarichi la batteria del veicolo.
- Non tenere il compressore in funzione per più di 15 minuti di seguito. In questo modo si evita il suo surriscaldamento.
- Non lasciare mai il kit incustodito durante l'utilizzo.
- Il composto sigillante contiene lattice. Le persone allergiche al lattice devono pertanto prendere le opportune precauzioni per evitare reazioni allergiche.

## Ruote e pneumatici

- Tenere il kit fuori dalla portata dei bambini.
  - Utilizzare il kit esclusivamente quando la temperatura ambiente è compresa tra -30°C e 70°C.
  - Utilizzare il composto sigillante solo se non è scaduto. La data di scadenza è riportata sull'etichetta della bomboletta ed è visibile attraverso la finestra rettangolare nella parte inferiore del compressore. Controllare regolarmente la data di scadenza e sostituire la bomboletta qualora il sigillante non fosse mai stato utilizzato per quattro anni.
  - Non tenere il kit nell'abitacolo se non adeguatamente fissato: in caso di frenata improvvisa o incidente, sussiste il rischio di lesioni personali. Collocare sempre il kit nella posizione originariamente prevista.
  - Il sensore del sistema di monitoraggio pressione pneumatici e lo stelo della valvola sulla ruota dovranno essere sostituiti da una concessionaria autorizzata Ford dopo l'uso del sigillante.
  - L'uso del kit potrebbe causare interferenze elettriche con la radio e il lettore CD/DVD.
- Nella prima fase, gonfiare lo pneumatico con composto sigillante e aria. In seguito al gonfiaggio, è necessario guidare il veicolo per un breve tratto (circa 4 miglia [6 chilometri]) in modo da distribuire uniformemente il sigillante all'interno dello pneumatico.
  - Nella seconda fase, controllare la pressione dello pneumatico e regolarla all'occorrenza in base alla pressione di gonfiaggio prescritta.

### Fase 1: gonfiaggio dello pneumatico con composto sigillante e aria

#### AVVERTENZE



Non sostare direttamente sopra il kit durante il gonfiaggio. Se si osservano rigonfiamenti o deformazioni sul fianco dello pneumatico durante il gonfiaggio, interrompere l'operazione e chiamare l'assistenza stradale.



Se lo pneumatico non si gonfia alla pressione prescritta entro 15 minuti, interrompere l'operazione e chiamare l'assistenza stradale.



Non accendere il motore quando si utilizza il kit, a meno che il veicolo non sia parcheggiato all'esterno o in un'area adeguatamente ventilata.



\* Se è richiesto solo il gonfiaggio di uno pneumatico o di altri oggetti, il selettore deve essere impostato sulla posizione dell'aria (Air).

### Cosa fare in caso di foratura

Con il kit è possibile riparare una foratura sul battistrada dello pneumatico in due fasi.

Preparazione: parcheggiare il veicolo in piano e in una posizione sicura in modo da non intralciare il traffico.

Inserire i lampeggianti d'emergenza. Inserire il freno di stazionamento e spegnere il motore. Controllare il battistrada in modo da individuare eventuali danni visibili.

Il composto sigillante contiene lattice. Prendere le opportune precauzioni per evitare eventuali reazioni allergiche.

## Ruote e pneumatici

Non rimuovere eventuali corpi estranei che sono penetrati nello pneumatico. Se la foratura si trova sul fianco dello pneumatico, interrompere l'operazione e chiamare l'assistenza stradale.

1. Rimuovere il cappuccio dalla valvola dello pneumatico.
2. Svolgere il flessibile bivalente (nero) dal retro dell'alloggiamento del compressore.
3. Collegare il flessibile alla valvola dello pneumatico ruotando il connettore in senso orario e serrandolo saldamente.

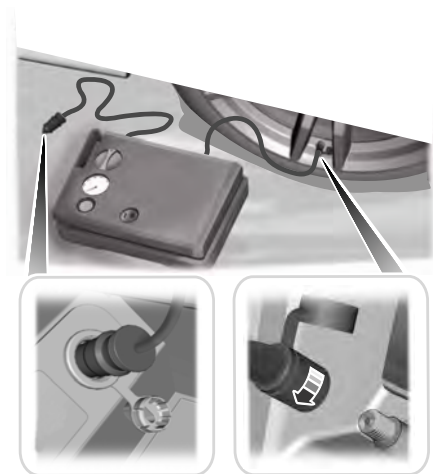

E200523

4. Collegare il cavo di alimentazione alla presa di alimentazione da 12 V nel veicolo.
5. Staccare l'adesivo con le avvertenze presente sull'alloggiamento e applicarlo nella parte superiore del quadro strumenti al centro del cruscotto.
6. Avviare il veicolo e tenere acceso il motore per evitare che il compressore scarichi la batteria del veicolo.

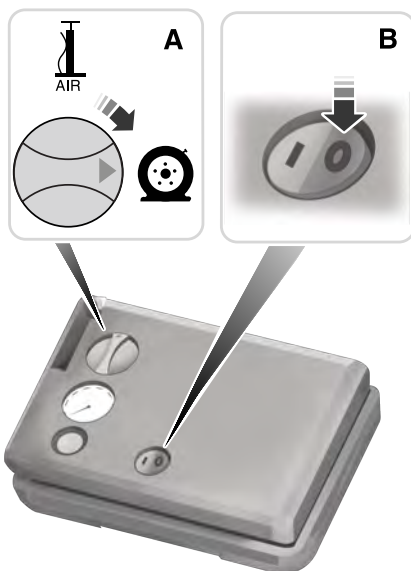

E175981

7. Ruotare la manopola (A) in senso orario sulla posizione del sigillante. Accendere il kit premendo il pulsante ON/OFF (B).
8. Gonfiare lo pneumatico alla pressione specificata sull'etichetta relativa agli pneumatici posta sulla portiera lato guida o sul montante della portiera. Quando si pompa il composto sigillante nello pneumatico, il manometro potrebbe inizialmente indicare un valore superiore alla pressione riportata sull'etichetta. Si tratta di una condizione normale che non deve destare alcuna preoccupazione. La pressione di

# Ruote e pneumatici

gonfiaggio dello pneumatico verrà indicata dal manometro dopo circa 30 secondi. Per una misurazione più precisa, la pressione finale dello pneumatico deve essere controllata a compressore spento.

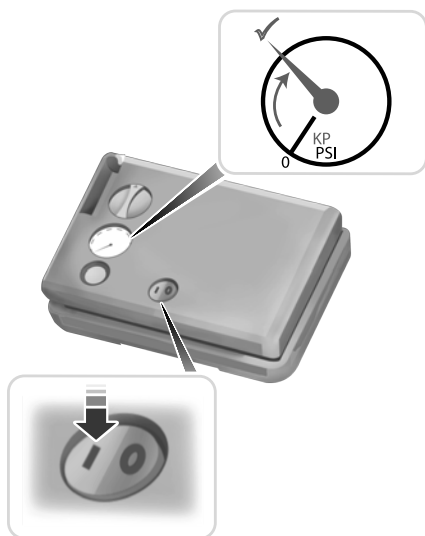

E175982

- Una volta raggiunta la pressione prescritta, spegnere il kit, scollegare il cavo di alimentazione e staccare il flessibile dalla valvola dello pneumatico. Riapplicare il cappuccio sulla valvola dello pneumatico e riporre il kit nel bagagliaio.
- Subito dopo, guidare con prudenza per un breve tratto di circa 4 miglia (6 chilometri) in modo da distribuire uniformemente il sigillante all'interno dello pneumatico. Non superare i 80 km/h (50 miglia/ora).

- Dopo 4 miglia (6 chilometri), fermarsi e controllare la pressione dello pneumatico. Vedere Fase 2: controllo della pressione degli pneumatici.

**Nota:** Se durante la guida si avvertono forti vibrazioni, instabilità dello sterzo oppure rumorosità, ridurre la velocità e guidare con prudenza fino a un luogo sicuro dove portar arrestare il veicolo, quindi chiamare l'assistenza stradale. Nota: in questo caso, non procedere alla seconda fase.

## Fase 2: controllo della pressione degli pneumatici

### AVVERTENZE

- Se la pressione è inferiore a 1,4 bar dopo aver eseguito le operazioni previste nella prima fase e pompato il sigillante nello pneumatico, andare al passaggio successivo.
- La presa di alimentazione potrebbe surriscaldarsi in seguito all'uso. Prestare quindi attenzione quando si scollega il cavo.

Controllare la pressione dell'aria degli pneumatici come segue:



E175983

- Rimuovere il cappuccio dalla valvola dello pneumatico.
- Avvitare saldamente il flessibile del compressore dell'aria sullo stelo della valvola ruotandolo in senso orario.



## Ruote e pneumatici

3. Premere e ruotare in senso orario la manopola sulla posizione dell'aria.
4. Se necessario, accendere il compressore e regolare la pressione dello pneumatico in base alla pressione di gonfiaggio prescritta, indicata sull'etichetta posta sulla portiera lato guida o sul montante della portiera. Per una misurazione più precisa, la pressione dello pneumatico deve essere controllata spegnendo il compressore.
5. Scollegare i flessibili, applicare nuovamente il cappuccio della valvola sullo pneumatico e riporre il kit nel bagagliaio.

### Cosa fare dopo aver sigillato lo pneumatico

Dopo aver sigillato lo pneumatico utilizzando il kit, è necessario sostituire la bomboletta del sigillante. Rivolgersi a una concessionaria autorizzata Ford per la sostituzione delle bombolette di sigillante ed eventuali ricambi. Le bombolette di sigillante vuote possono essere smaltite insieme ai normali rifiuti domestici. Restituire le bombolette con eventuali rimanenze di sigillante a una concessionaria autorizzata Ford o smaltirle in conformità alle normative locali sullo smaltimento dei rifiuti.

**Nota:** Dopo aver effettuato la riparazione con il composto sigillante, il veicolo può viaggiare a una velocità massima di 80 km/h percorrendo una distanza massima di 200 km. Ispezionare subito lo pneumatico sigillato.

È possibile controllare in ogni momento la pressione degli pneumatici entro la distanza massima percorribile di 200 km eseguendo la procedura precedentemente descritta al punto Fase 2: controllo della pressione degli pneumatici.

### Rimozione della bomboletta di sigillante dal kit

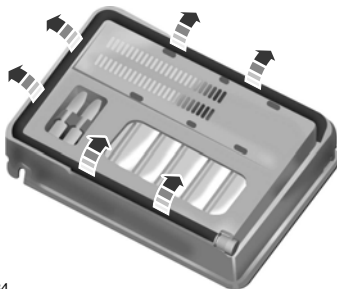

E175984

1. Svolgere il flessibile bivalente (nero) dall'alloggiamento del compressore.



E175985

2. Svolgere il cavo di alimentazione.



E175986

3. Rimuovere il coperchio posteriore.

## Ruote e pneumatici



E175987

4. Ruotare la bomboletta di sigillante di 90° verso l'alto e tirare per estrarla dall'alloggiamento.

### Installazione della bomboletta di sigillante nel kit

1. Tenendo la bomboletta perpendicolare all'alloggiamento, inserire il relativo ugello nel connettore e spingere finché non è in posizione.
2. Ruotare la bomboletta di 90° verso il basso per inserirla nell'alloggiamento.



E175988

3. Riapplicare il coperchio posteriore.

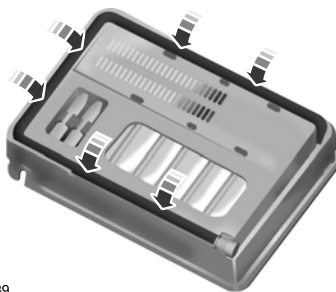

E175989

4. Avvolgere il flessibile bivalente (nero) nell'apposita canalina nella parte inferiore dell'alloggiamento.

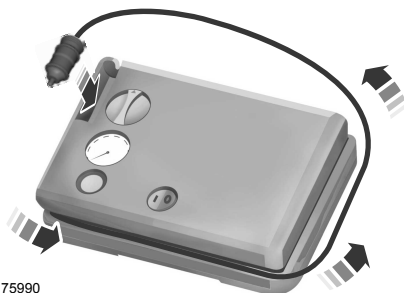

E175990

5. Avvolgere il cavo di alimentazione attorno all'alloggiamento e riporre la presa di alimentazione accessoria nell'apposito scomparto.

**Nota:** in caso di difficoltà nella rimozione o nell'installazione della bomboletta di sigillante, rivolgersi a una concessionaria autorizzata Ford per ricevere assistenza.

Controllare regolarmente la data di scadenza del composto sigillante. La data di scadenza è riportata su un'etichetta posta sulla bomboletta del sigillante ed è visibile attraverso la finestra rettangolare nella parte inferiore del kit. Sostituire la bomboletta se il sigillante non è mai stato utilizzato per quattro anni.

# Ruote e pneumatici

## MANUTENZIONE DEI PNEUMATICI

**Nota:** se gli pneumatici del veicolo sono usurati in modo non uniforme, rivolgersi a una concessionaria autorizzata per verificare e correggere eventuali disallineamenti delle ruote, eseguire l'equilibratura degli pneumatici o risolvere eventuali problemi meccanici prima di eseguire la rotazione dei pneumatici.

**Nota:** sul veicolo potrebbe essere montato un complessivo pneumatico e ruota differente. Si definisce complessivo pneumatico e ruota di scorta differente un complessivo pneumatico e ruota di scorta che è di marca, dimensione o forma diverse dagli pneumatici e dalle ruote da strada. Se sul veicolo è montato un complessivo pneumatico e ruota di scorta differente, esso deve essere impiegato solo temporaneamente e non utilizzato per la rotazione degli pneumatici.

**Nota:** dopo aver eseguito la rotazione degli pneumatici, la pressione deve essere verificata e regolata in base ai requisiti del veicolo.

Si consiglia di eseguire regolarmente la rotazione degli pneumatici (come riportato al capitolo "Manutenzione programmata") al fine di garantire un'usura uniforme, migliorando al contempo le prestazioni e la durata degli pneumatici.

Veicoli con trazione posteriore (pneumatici anteriori nella parte sinistra della figura).

### Pneumatici non direzionali

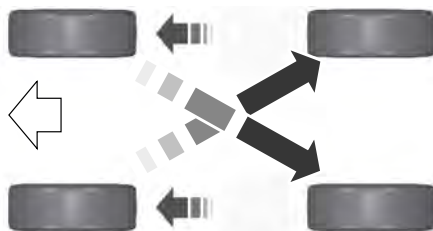

E142548

### Pneumatici direzionali

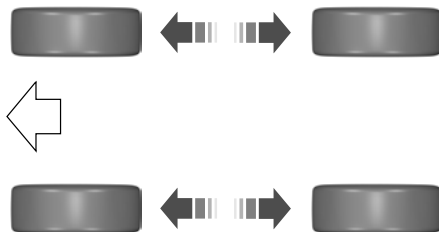

E70415

L'usura irregolare può essere a volte corretta ruotando gli pneumatici.

## CON PNEUMATICI ESTIVI

Gli pneumatici estivi assicurano una migliore aderenza su strade bagnate e asciutte. Sul fianco degli pneumatici estivi non deve essere presente la marcatura M+S o M/S, ovvero Fango e Neve. Poiché gli pneumatici estivi non offrono la stessa aderenza degli pneumatici All-Season o invernali, Ford sconsiglia l'impiego di pneumatici estivi con temperature pari o inferiori a 7°C (a seconda dell'usura e delle condizioni ambientali) oppure in presenza di fondo ghiacciato o innevato. Come per qualsiasi pneumatico, le prestazioni degli

# Ruote e pneumatici

pneumatici estivi dipendono dall'usura e dalle condizioni ambientali. In caso di basse temperature o fondo ghiacciato/innevato, si consiglia di utilizzare pneumatici fango e neve (M+S, M/S), All-Season oppure invernali.

Gli pneumatici estivi devono essere sempre riposti al chiuso con temperature superiori a  $-7^{\circ}\text{C}$ . Dal momento che la miscela in gomma utilizzata in questi pneumatici perde flessibilità, potrebbero formarsi delle fessure sulla superficie del battistrada in presenza di temperature al di sotto di  $-7^{\circ}\text{C}$ . Qualora gli pneumatici fossero stati esposti a temperature di  $-7^{\circ}\text{C}$  o inferiori, lasciarli riscaldare per almeno 24 ore in un locale riscaldato in modo che raggiungano una temperatura di almeno  $5^{\circ}\text{C}$  prima di montarli sul veicolo, spostare il veicolo con gli pneumatici montati oppure controllarne il gonfiaggio. Non posizionare gli pneumatici vicino ai radiatori o ai dispositivi di riscaldamento utilizzati per riscaldare il locale in cui vengono conservati. Non applicare calore o dirigere un getto di aria calda direttamente sugli pneumatici. Controllare sempre gli pneumatici dopo averli riposti per lunghi periodi e prima dell'utilizzo.

## UTILIZZO DI PNEUMATICI INVERNALI

Se si montano pneumatici invernali, è necessario gonfiarli alle medesime pressioni pneumatici riportate nella tabella pressioni pneumatici. Vedere **Specifiche tecniche** (pagina 212).

## UTILIZZO DELLE CATENE DA NEVE

### AVVERTENZE



Se si guida a una velocità troppo elevata per le attuali condizioni della strada, il conducente potrebbe perdere il controllo del veicolo. Guidare a velocità elevate per periodi di tempo prolungati potrebbe anche danneggiare i componenti del veicolo.



Gli pneumatici invernali devono avere le stesse caratteristiche degli pneumatici originali forniti da Ford per quanto riguarda dimensioni, indice di carico e indice di velocità. L'uso di ruote e pneumatici non consigliati da Ford può ridurre la sicurezza e le prestazioni del veicolo, con conseguente aumento del rischio di perdita di controllo, ribaltamento del veicolo e lesioni personali, anche mortali. L'uso di ruote e pneumatici non consigliati potrebbe anche causare guasti allo sterzo, alle sospensioni, agli assali, alla scatola di rinvio o alla PTU.

Al fine di garantire una trazione adeguata con pioggia e neve, i pneumatici sul veicolo possono essere dotati di battistrada per tutte le stagioni. Tuttavia, in alcune zone climatiche, potrebbe essere necessario l'uso di pneumatici invernali e catene da neve. Utilizzare le catene da neve solo in caso di emergenza o se previsto dal codice stradale.

**Nota:** *l'isolamento delle sospensioni e i paraurti riducono il rischio di danni al veicolo. Non rimuovere questi componenti dal veicolo quando si utilizzano pneumatici invernali e catene da neve.*

Rispettare le linee guida seguenti quando si montano pneumatici invernali e catene da neve:

## Ruote e pneumatici

- Se possibile, evitare di guidare il veicolo a pieno carico.
- Le catene potrebbero danneggiare le ruote in alluminio.
- Utilizzare cavi da neve a profilo ultrabasso (pari o inferiore a 10 mm) misurato sulla spalla solo con pneumatici 255/40R19 montati sull'assale posteriore.
- Non utilizzare catene o cavi da neve con pneumatici 275/40R19.
- Non tutte le catene o i cavi da neve della categoria S rispettano tali limitazioni. Le catene con tale limitazione di dimensione sono dotate di un dispositivo di tensionamento.
- Acquistare catene o cavi da neve con indicate chiaramente le limitazioni relative alla distanza tra carrozzeria e pneumatico. Le catene o i cavi da neve devono essere montati in coppia solo sulle ruote dell'assale anteriore o su quelle dell'assale posteriore.
- Non superare la velocità di 30 mph (50 km/h) se si utilizzano catene da neve, in base a quanto consigliato dal relativo produttore.
- Montare saldamente i cavi da neve, verificando che non entrino in contatto con altri cavi e con le tubazioni del freno o del carburante.
- Guidare con prudenza. Se i cavi sfregano o urtano contro la carrozzeria del veicolo, fermarsi e stringerli. Se il problema persiste, rimuovere i cavi per evitare di danneggiare il veicolo.
- Rimuovere le catene dagli pneumatici quando non sono più necessarie. Non utilizzare catene da neve su strade asciutte.

Per eventuali dubbi o domande sulle catene o sui cavi da neve, rivolgersi a una concessionaria autorizzata.

## SISTEMA DI MONITORAGGIO PRESSIONE PNEUMATICI

### PERICOLO



Il sistema di monitoraggio della pressione dei pneumatici non sostituisce il controllo manuale della pressione. Si consiglia di controllare periodicamente la pressione dei pneumatici utilizzando un manometro. Se e non si mantiene la pressione prescritta, può sussistere un maggiore rischio di guasti ai pneumatici, perdita di controllo, ribaltamento del veicolo e lesioni personali.



Controllare la pressione dei pneumatici (compresa quella della ruota di scorta, ove applicabile) ogni due settimane quando i pneumatici sono freddi.

I pneumatici vanno gonfiati alla corretta pressione.

Vedere **Ruote e pneumatici** (pagina 192). I valori di pressione dei pneumatici sono anche indicati sulla targhetta dei dati di pressione dei pneumatici (posta sul bordo della porta lato guida o sul montante centrale).

Il veicolo è dotato di sistema di monitoraggio pressione pneumatici come funzione di assistenza al conducente. Quando uno o più pneumatici sono parzialmente sgonfi, si accende una spia. Se la spia pressione pneumatici insufficiente si illumina, arrestare il veicolo non appena ciò sia possibile senza mettere a repentaglio la sicurezza, controllare i pneumatici e gonfiarli alla pressione prescritta.

# Ruote e pneumatici

L'uso del veicolo con i pneumatici parzialmente sgonfi può:

- Provocare il surriscaldamento dei pneumatici.
- Favorire le anomalie dei pneumatici.
- Ridurre l'economicità di consumo del carburante.
- Ridurre la durata utile dei pneumatici.
- Influire negativamente sulla manovrabilità del veicolo e la capacità di arresto.

Il sistema non sostituisce la corretta manutenzione dei pneumatici.

La corretta pressione dei pneumatici deve essere sempre mantenuta, anche se l'eventuale bassa pressione non ha provocato l'accensione dell'apposita spia.

**Per controllare le pressioni dei pneumatici sul display informazioni, scorrere fino a:**

Messaggio	Intervento e descrizione
Guida assistita	Premere il tasto <b>OK</b> .
Ctrl pneumatici	Premere il tasto <b>OK</b> . Viene visualizzato il grafico delle pressioni pneumatici.

Il sistema di monitoraggio pressione pneumatici è dotato di una spia di segnalazione guasti che indica eventuali malfunzionamenti del sistema. La spia di guasto e quella di bassa pressione pneumatici hanno una funzione combinata. Quando il sistema rileva un'anomalia, la spia di segnalazione

lampeggia per un minuto circa, quindi resta accesa. Questa sequenza viene ripetuta ogni volta che si inserisce l'accensione finché non si elimina il guasto. Il sistema ha rilevato un'anomalia che necessita di intervento.

Quando la spia segnalazione guasti si accende, il sistema può non essere in grado di rilevare o segnalare la condizione di pressione pneumatici insufficiente. Un guasto può verificarsi per una varietà di motivi, tra cui il montaggio di una ruota o di un pneumatico sostitutivo che impedisce il corretto funzionamento del sistema. Dopo aver sostituito uno o più pneumatici o ruote del veicolo, controllare sempre la spia di segnalazione guasti del sistema di monitoraggio pressione pneumatici. Accertarsi che le ruote o i pneumatici sostituiti non impediscano il corretto funzionamento del sistema. Vedere **Guida con ruota di scorta montata** in questa sezione.

## Effetti della temperatura sulla pressione dei pneumatici

Nelle normali condizioni di guida i valori di pressione dei pneumatici possono salire fino a 0,3 bar rispetto alla situazione di partenza a freddo.

Se il veicolo resta fermo durante la notte e la temperatura scende notevolmente rispetto a quella diurna, la pressione dei pneumatici può diminuire anche di 0,2 bar in corrispondenza di un calo di 31°F (17°C) della temperatura ambiente. Il sistema rileva che questa pressione si è ridotta significativamente rispetto alla pressione di gonfiaggio corretta e comanda l'accensione della spia.

# Ruote e pneumatici

## Sostituzione pneumatici in presenza del sistema di monitoraggio pressione pneumatici



E142549

Per gli interventi di assistenza sui pneumatici, è consigliabile rivolgersi sempre a una concessionaria autorizzata.

**Nota:** Ogni ruota e pneumatico è dotato di un sensore di pressione del pneumatico all'interno della cavità del complessivo ruota e pneumatico. Il sensore della pressione è fissato allo stelo della valvola. Il pneumatico copre il sensore della pressione e non è visibile se non rimuovendo il pneumatico stesso. Durante la sostituzione del pneumatico, fare attenzione a non danneggiare il sensore.

## Descrizione del sistema di monitoraggio pressione pneumatici

Il sistema misura la pressione dei quattro pneumatici da strada e invia i valori rilevati al veicolo.

Il sistema rileva che questa pressione è significativamente inferiore alla pressione di gonfiaggio corretta e comanda l'accensione della spia. I pneumatici vanno gonfiati alla corretta pressione.

## Quando è montato il pneumatico di scorta temporaneo

Se bisogna sostituire una ruota stradale e il pneumatico con la ruota di scorta temporanea, il sistema continua a individuare un difetto. In questo modo il sistema segnala la necessità di riparare la ruota e il pneumatico danneggiati e montare nuovamente il complessivo ruota e pneumatico riparato sul veicolo. Per ripristinare il corretto funzionamento del sistema, occorre fare rimontare sul veicolo la ruota e il pneumatico da strada riparati.

## Se si ritiene che il sistema non funzioni correttamente

La funzione principale del sistema è segnalare l'insufficiente pressione dei pneumatici. Può anche indicare che il sistema non è più in grado di funzionare correttamente. Per le informazioni in merito al sistema, consultare la seguente tabella:

## Durante il gonfiaggio dei pneumatici

Durante il gonfiaggio dei pneumatici, è possibile che il sistema non risponda immediatamente all'aria aggiunta.

# Ruote e pneumatici

## Spie sistema

Spia	Denominazione	Operazione
Spia fissa	Pneumatico/i parzialmente sgonfio/i	<ol style="list-style-type: none"> <li>1. Assicurarsi che la pressione dei pneumatici sia quella prescritta. Vedere <b>Ruote e pneumatici</b> (pagina 192). Le pressioni dei pneumatici sono riportate anche sull'apposita etichetta (applicata sul bordo della portiera lato guida o sul montante centrale).</li> <li>2. Dopo avere gonfiato i pneumatici alla pressione prescritta, bisogna eseguire la procedura di reimpostazione del sistema di monitoraggio pressione pneumatici. Vedere <b>Procedura di reimpostazione del sistema di monitoraggio pressione pneumatici</b> in questa sezione.</li> </ol>
	Uso del pneumatico di scorta	Riparare la ruota e il pneumatico danneggiati e montare nuovamente il complessivo ruota e pneumatico riparato sul veicolo per ripristinare il corretto funzionamento del sistema.
	Anomalia del sistema di monitoraggio pressione pneumatici	Se la spia rimane accesa anche con i pneumatici correttamente gonfiati e la ruota di scorta non è montata, il sistema ha individuato un guasto che richiede di essere riparato.
Inizialmente spia fissa seguita da una spia lampeggiante	Uso del pneumatico di scorta	Riparare la ruota e il pneumatico danneggiati e montare nuovamente il complessivo ruota e pneumatico riparato sul veicolo per ripristinare il corretto funzionamento del sistema.
	Anomalia del sistema di monitoraggio pressione pneumatici	Se la spia rimane accesa anche con i pneumatici correttamente gonfiati e la ruota di scorta non è montata, il sistema ha individuato un guasto che richiede di essere riparato.



# Ruote e pneumatici

## Se la spia di segnalazione è accesa:

1. Controllare ogni pneumatico per verificare che non ve ne sia uno forato.
2. Se uno o più pneumatici sono forati, ripararli come richiesto.
3. Controllare la pressione dei pneumatici e gonfiarli tutti alla pressione prescritta.
4. Eseguire la procedura di reimpostazione del sistema di monitoraggio pressione pneumatici.

## Procedura di reimpostazione del sistema di monitoraggio pressione pneumatici

### Quadro generale

Per preservare la capacità di carico del veicolo, la pressione di gonfiaggio dei pneumatici anteriori deve essere diversa da quella dei pneumatici posteriori.

Il sistema accende la spia in presenza di pressioni diverse per i pneumatici anteriori e posteriori.

### Per reimpostare il sistema di monitoraggio pressione gonfiaggio pneumatici scorrere fino a:

Messaggio	Descrizione e intervento
Impostazioni	Premere il tasto <b>OK</b> .
Guida assistita	Premere il tasto <b>OK</b> .
Monit. pneum.	Premere senza rilasciare il tasto <b>OK</b> fino a quando non compare il messaggio di conferma. In alternativa, se il veicolo è dotato di tasto di reimpostazione sistema di monitoraggio pressione pneumatici, premere e tenere premuto il tasto finché non compare la conferma.

È necessario ruotare periodicamente i pneumatici per assicurare uniformità di prestazioni e massima durata utile dei pneumatici. Il sistema deve sapere quando si ruotano i pneumatici per stabilire quale coppia si trova sull'assale anteriore e quale sull'assale posteriore. Con questa informazione, il sistema è in grado di rilevare e segnalare correttamente l'insufficiente pressione dei pneumatici.

### Esecuzione della procedura di reimpostazione del sistema

1. Inserire l'accensione.
2. Utilizzando i comandi del display informazioni, andare alla funzione di reimpostazione della pressione degli pneumatici. Vedere **Display informazioni** (pagina 78).
3. Premere il tasto OK e tenerlo premuto finché non compare la conferma.

# Ruote e pneumatici

## SOSTITUZIONE DI UNA RUOTA

### AVVERTENZE



L'uso di sigillante per pneumatici potrebbe danneggiare il sistema di monitoraggio pressione pneumatici e dovrebbe essere usato esclusivamente in caso di emergenze stradali. Se fosse necessario usare del sigillante, utilizzare il sigillante del kit riparazione emergenza pneumatici Ford. Il sensore del sistema di monitoraggio pressione pneumatici e lo stelo valvola sulla ruota devono essere sostituiti da una concessionaria autorizzata dopo l'uso del sigillante.



Vedere **Sistema di monitoraggio pressione pneumatici** (pagina 201). Se il sensore di monitoraggio pressioni pneumatici si danneggia, non funzionerà più.

**Nota:** *La spia del sistema di monitoraggio pressione pneumatici si accende quando si utilizza la ruota di scorta. Per ripristinare il funzionamento integrale del sistema di monitoraggio, sul veicolo devono essere montate tutte le ruote da strada dotate di sensori di monitoraggio pressione pneumatico.*

In caso di foratura durante la guida, evitare di frenare bruscamente. È invece preferibile ridurre gradualmente la velocità. Tenere saldamente il volante e portarsi lentamente in un luogo sicuro a lato della strada.

Dopo una foratura bisogna recarsi presso una concessionaria autorizzata per evitare di danneggiare i sensori del sistema di monitoraggio pressione pneumatici. Vedere **Sistema di monitoraggio pressione pneumatici** (pagina 201). Appena possibile, sostituire la ruota di

scorta con un pneumatico da strada. Durante la riparazione o la sostituzione del pneumatico forato, chiedere alla concessionaria autorizzata di verificare se il sensore del sistema di monitoraggio pressione pneumatici è danneggiato.

## Informazioni sul complessivo pneumatico e ruota di scorta differente

### PERICOLO



L'inosservanza di tali linee guida potrebbe aumentare il rischio di perdita di controllo del veicolo e lesioni personali gravi, talvolta letali.

Se si possiede un complessivo pneumatico e ruota di scorta differente, deve essere usato solo temporaneamente. Ciò significa che se fosse necessario usarlo, dovrebbero essere sostituito il prima possibile con un complessivo pneumatico e ruota da strada della stessa dimensione e dello stesso tipo di quelli originalmente forniti da Ford. Se la ruota o il pneumatico di scorta differenti fossero danneggiati, devono essere sostituiti invece che riparati.

Si definisce un complessivo pneumatico e ruota di scorta differente un complessivo pneumatico e ruota di scorta che è di marca, dimensione o forma diverse dai pneumatici e ruote da strada e può essere uno di questi tre tipi:

1. **Ruotino di scorta del tipo T:** tale pneumatico di scorta possiede nella sua denominazione la lettera T che si riferisce alla dimensione pneumatico e può avere la dicitura "Esclusivamente per uso temporaneo" stampata sul fianco del pneumatico.

# Ruote e pneumatici

## 2. Ruota di scorta della dimensione normale differente con etichetta sulla ruota:

questo pneumatico di scorta è dotato di un'etichetta sulla ruota che riporta quanto segue: "QUESTO COMPLESSIVO PNEUMATICO E RUOTA È SOLO PER UN USO TEMPORANEO".

Quando si guida il veicolo con uno dei pneumatici di scorta differenti riportati qui sopra non:

- Superare i 80 km/h.
- Caricare il veicolo oltre il valore di carico veicolo massimo consentito riportato sull'etichetta "Conformità di Sicurezza".
- Usare catene da neve sull'estremità del veicolo sulla quale è montato il pneumatico di scorta differente.
- Usare più di un pneumatico di scorta differente alla volta.
- Usare un autolavaggio.
- Cercare di riparare il pneumatico di scorta differente.

L'uso di uno dei pneumatici di scorta differenti elencati qui sopra su una qualsiasi delle posizioni ruota può pregiudicare quanto segue:

- Prestazione di frenata, stabilità e manovrabilità.
- Comfort e rumorosità.
- Distanza dal terreno e parcheggio sui bordi della strada.
- Prestazione di guida in climi invernali.
- Prestazione di guida sul bagnato.
- Prestazione di guida della trazione integrale.

## 3. Pneumatico di scorta differente di dimensione normale senza etichetta sulla ruota

Quando si guida il veicolo con il complessivo pneumatico e ruota di scorta differente della dimensione normale, non

- Superare i 113 km/h.
- Usare più di un complessivo pneumatico e ruota di scorta differente alla volta.
- Usare un autolavaggio.
- Usare catene da neve sull'estremità del veicolo sulla quale è montato il complessivo pneumatico e ruota di scorta differente.

L'uso di un complessivo pneumatico e ruota di scorta differente della dimensione normale può pregiudicare quanto segue:

- Prestazione di frenata, stabilità e manovrabilità.
- Comfort e rumorosità.
- Distanza dal terreno e parcheggio sui bordi della strada.
- Prestazione di guida in climi invernali.
- Prestazione di guida sul bagnato.
- Prestazione di guida della trazione integrale.

Quando si guida il veicolo con il complessivo pneumatico e ruota di scorta differente della dimensione normale, è necessario prestare ulteriore prudenza quando:

- Si guidano veicoli con un carico sul portapacchi.

Guidare con prudenza quando si usa un complessivo pneumatico e ruota di scorta differente della dimensione normale e cercare assistenza il prima possibile.

# Ruote e pneumatici

## Procedura di sostituzione pneumatici

### AVVERTENZE

 Quando una delle ruote anteriori è staccata dal terreno, il cambio da solo non è in grado di evitare lo spostamento del veicolo o lo scivolamento dal martinetto, anche se il cambio è in posizione Parcheggio (P) o retromarcia (R) per i cambi manuali.

 Per evitare che il veicolo si sposti quando si sostituisce un pneumatico, assicurarsi di posizionare il cambio su Parcheggio (P) oppure retromarcia (R) per i cambi manuali, azionare il freno di stazionamento e bloccare (in entrambe le direzioni) la ruota che si trova diagonalmente opposta (sull'altro lato e estremità del veicolo) rispetto al pneumatico che deve essere sostituito.

 Non posizionarsi mai sotto un veicolo che è esclusivamente supportato da un martinetto. Se il veicolo scivola via dal martinetto, l'utente o qualcun altro potrebbe subire delle lesioni personali gravi.

 Non cercare di sostituire un pneumatico sul lato del veicolo vicino al traffico in movimento. Allontanarsi sufficientemente dalla strada per evitare il pericolo di essere colpiti o investiti quando si utilizza il martinetto o si sostituisce la ruota.

 Usare sempre il martinetto fornito come attrezzatura originale del veicolo. Se si usa un martinetto diverso da quello fornito come attrezzatura originale del veicolo, assicurarsi che la capacità del martinetto sia adeguata al peso del veicolo, inclusa qualsiasi modifica o carico del veicolo.

### AVVERTENZE

 Controllare che il martinetto di sollevamento del veicolo non sia danneggiato o deformato e che la filettatura sia lubrificata e pulita.

 I passeggeri non devono rimanere sul veicolo quando si solleva il veicolo con il martinetto.

1. Parcheggiare il veicolo su una superficie piana, azionare il freno di stazionamento e attivare le luci di emergenza.
2. Posizionare il cambio su Parcheggio (P) e spegnere il motore. Per i veicoli con cambio manuale, posizionare il cambio sulla retromarcia (R) dopo aver spento il motore.

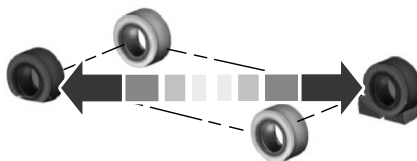

E175447

3. Bloccare la parte anteriore e posteriore della ruota che si trova diagonalmente opposta al pneumatico forato. Ad esempio, se il pneumatico anteriore sinistro è forato, bloccare la ruota posteriore destra.

## Ruote e pneumatici

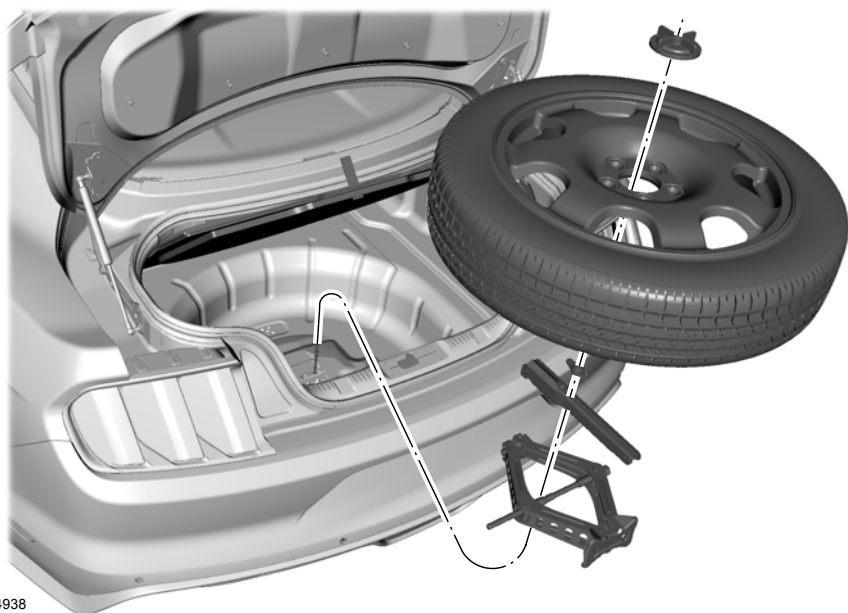

E174938

4. Rimuovere la chiave per dadi ruota, il pneumatico di scorta e il martinetto.
5. Rimuovere l'ornamento centrale dalla ruota, se necessario, per accedere ai dadi ruota.
6. Per rimuovere la chiave dal martinetto, serrare il dado esagonale sul martinetto in senso antiorario. Tale azione abbassa il martinetto e allenta il bloccaggio meccanico.
7. Allentare ciascun dado della ruota di mezzo giro in senso antiorario ma non rimuoverli completamente finché la ruota non è sollevata dal terreno.

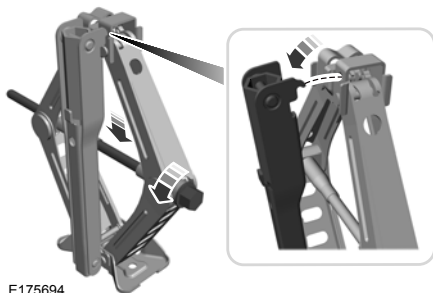

E175694

## Ruote e pneumatici

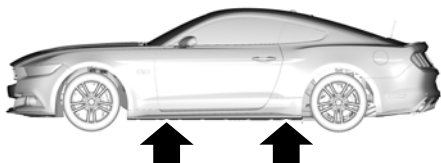

E176084

**Nota:** Per evitare di danneggiare il veicolo, sollevare il veicolo con il martinetto solo sui punti prescritti.

8. I punti di sollevamento del veicolo sono indicati in questa sezione e sono riconoscibili da contrassegni triangolari sul veicolo. I dettagli sono riportati sull'etichetta di avvertenza del martinetto.



E174939

9. Posizionare il martinetto sul punto di sollevamento accanto al pneumatico che si sta sostituendo. Ruotare la maniglia del martinetto in senso orario finché la ruota non è completamente staccata dal terreno.
10. Rimuovere i dadi della ruota con l'apposita chiave per dadi ruota.

11. Sostituire il pneumatico forato con il pneumatico di scorta, assicurandosi che lo stelo valvola sia rivolto verso l'esterno. Rimontare i dadi per ruota finché la ruota è aderente al mozzo. Non serrare completamente i dadi ruota finché la ruota non è stata abbassata. Se si usa un pneumatico temporaneo, le rondelle dei dadi ruota non saranno a filo con il cerchione. Tale fenomeno è normale solo quando si usa un pneumatico di scorta temporaneo.
12. Abbassare la ruota ruotando la maniglia del martinetto in senso antiorario.

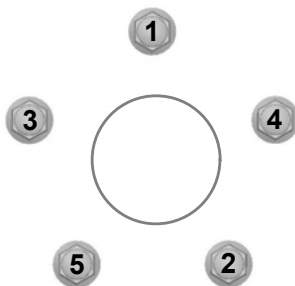

E75442

13. Rimuovere il martinetto e serrare completamente i dadi per ruota nella sequenza indicata in figura. Vedere **Specifiche tecniche** (pagina 212).
14. Per riporre la chiave piegata sul martinetto, innestare la staffa della base martinetto nell'apposito tratto della chiave come indicato in figura. Spostare la chiave verso l'alto e regolare l'altezza del martinetto finché il perno si innesta nel foro. Serrare il dado esagonale in senso orario a mano finché non è fissato.

## Ruote e pneumatici

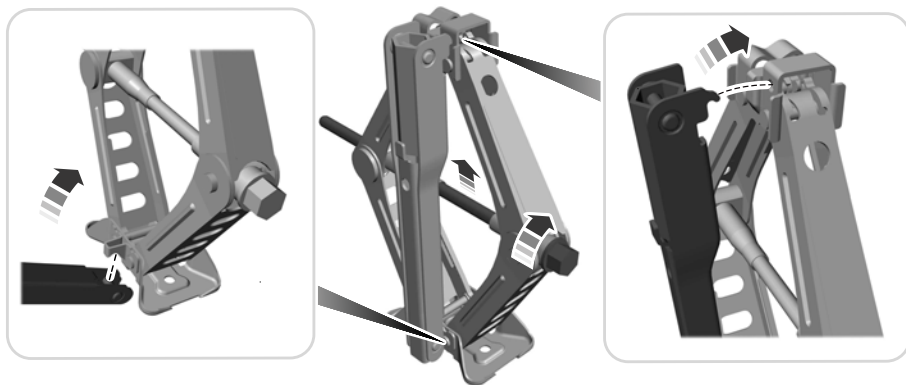

E176165

15. Riporre il pneumatico forato, l'ornamento della ruota, il martinetto e la chiave per dadi ruota. Assicurarsi che il martinetto sia fissato in modo che non vibri quando si guida.
16. Sbloccare la ruota.

### GUIDA AD ALTA VELOCITÀ

#### Pressione degli pneumatici con velocità superiori a 100 mph (160 km/h)

#### PERICOLO



Per ridurre il rischio di possibili anomalie degli pneumatici che potrebbero causare gravi lesioni personali, anche mortali, aumentare la pressione degli pneumatici anteriori e posteriori del valore indicato sull'etichetta di avvertenza, posta sul montante centrale o sulla portiera lato guida, in caso di guida a velocità superiori a 160 km/h. Guidare a velocità superiori a 160 km/h solo quando il codice stradale e le condizioni della strada lo consentono. La pressione consigliata è indicata sull'apposita etichetta posta sul montante centrale o sulla portiera lato guida del veicolo.



**Avvertenza:** l'inosservanza di queste istruzioni potrebbe provocare la perdita di stabilità del veicolo dovuta ad anomalie degli pneumatici, con conseguenti lesioni personali gravi o mortali. Se non si sa con esattezza a quale pressione gonfiare gli pneumatici, contattare una concessionaria o un'officina autorizzata.

# Ruote e pneumatici

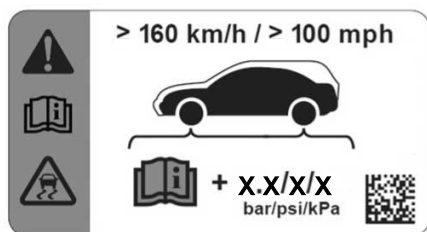

In caso di velocità superiori a 160 km/h, potrebbe essere necessario gonfiare ulteriormente gli pneumatici. Se sul veicolo è presente questa etichetta, regolare la pressione degli pneumatici in base al valore indicato.

E184089

## SPECIFICHE TECNICHE

### Coppia dadi ruote

Tipo di ruota	lb-ft (Nm)
Tutte	204 Nm

### Pressione di gonfiaggio pneumatici (a pneumatici freddi)

#### Ruotino di scorta

Versione	Dimensioni pneumatico	Carico normale		Carico massimo	
		anteriore	posteriore	anteriore	posteriore
		kPa	kPa	kPa	kPa
Ruotino di scorta quando differisce dalle altre ruote montate	155/60R18	420 kPa	420 kPa	420 kPa	420 kPa



# Ruote e pneumatici

## Fino a 100 mph (160 km/h)

Versione	Dimensioni pneumatico	Carico normale		Carico massimo	
		anteriore	posteriore	anteriore	posteriore
		kPa	kPa	kPa	kPa
2.3L EcoBoost	255/40ZR19*	220 kPa	220 kPa	220 kPa	220 kPa
5.0L	255/40ZR19	220 kPa	-	220 kPa	-
	275/40ZR19	-	220 kPa	-	220 kPa

\*Montare le catene da neve solo sugli pneumatici specificati.

## Velocità costante superiore a 100 mph (160 km/h)

Versione	Dimensioni pneumatico	Carico normale		Carico massimo	
		anteriore	posteriore	anteriore	posteriore
		kPa	kPa	kPa	kPa
2.3L EcoBoost	255/40ZR19	220 kPa	220 kPa	220 kPa	220 kPa
5.0L	255/40ZR19	220 kPa	-	220 kPa	-
	275/40ZR19	-	220 kPa	-	220 kPa

<b>Specifiche tecniche</b>	<p>L'equilibratura del complessivo pneumatico e ruota è già stata eseguita presso lo stabilimento di assemblaggio del veicolo. Esistono numerosi fattori che potrebbero portare a uno squilibrio durante la guida. Tali fattori potrebbero esporre il veicolo a vibrazioni, aumentando lo sforzo sullo sterzo, l'uso delle sospensioni e l'usura degli pneumatici.</p> <p>In questo caso, potrebbe essere necessario eseguire nuovamente l'equilibratura del complessivo pneumatico e ruota. Lo squilibrio <b>statico-dinamico</b> massimo per piano di equilibratura deve essere inferiore a 7 g. Il complessivo pneumatico e ruota deve anche essere riequilibrato in caso di sostituzione di ruote e pneumatici. Rivolgersi a una concessionaria autorizzata per ricevere assistenza.</p>
----------------------------	--

# Specifiche tecniche

---

## DIMENSIONI DEL VEICOLO - COUPÉ

<b>Dimensioni Descrizione</b>	<b>mm</b>
Lunghezza massima.	4.784 mm
Larghezza totale compresi i retrovisori esterni.	2.080 mm
Altezza totale - Peso in ordine di marcia CE.	1.381 mm
Passo.	2.720 mm
Carreggiata anteriore.	1.582 mm
Carreggiata posteriore.	1.655 mm

# Specifiche tecniche

---

## **DIMENSIONI DEL VEICOLO - DECAPPOTTABILE**

<b>Dimensioni Descrizione</b>	<b>mm</b>
Lunghezza massima.	4.784 mm
Larghezza totale compresi i retrovisori esterni.	2.080 mm
Altezza totale - Peso in ordine di marcia CE.	1.394 mm
Passo.	2.720 mm
Carreggiata anteriore.	1.582 mm
Carreggiata posteriore.	1.655 mm

# Specifiche tecniche

## TARGHETTA DI IDENTIFICAZIONE VEICOLO

<b>FoMoCo</b>		<b>FORD</b>	
G1	G2	A	
G3	G4	B	
G5	G6	C	kg
G7		D	kg
G8	G9	1. - E	kg
G10		2. - F	kg

E218575 5U5A-3520472-AA

- A Numero di approvazione tipo
- B Numero identificazione veicolo
- C Carico massimo ammesso del veicolo (GVWR)
- D Peso massimo ammesso per combinazione di veicoli (GCWR)
- E Peso massimo ammesso sull'assale anteriore (GAWR anteriore)
- F Peso massimo ammesso sull'assale posteriore (GAWR posteriore)
- G1 Lato di guida
- G2 Codice motore
- G3 Codice cambio
- G4 Codice assale
- G5 Rivestimenti esterni
- G6 Vernice esterna
- G7 Emissioni
- G8 Versione
- G9 Versione
- G10 Tipo di omologazione

La targhetta di identificazione veicolo si trova nell'area di apertura della portiera lato passeggero.

**Nota:** la targhetta di identificazione veicolo potrebbe essere diversa rispetto a quella mostrata in figura.

# Specifiche tecniche

**Nota:** i dati riportati sulla targhetta di identificazione veicolo variano in base alle prescrizioni dei mercati specifici.

## NUMERO DI IDENTIFICAZIONE VEICOLO

Il numero di telaio si trova nelle posizioni indicate di seguito.

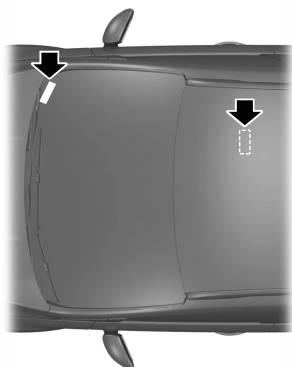

E213408

## Capacità

Operazione	Capacità
Capacità olio motore, incluso il filtro dell'olio.	5,4 L
Capacità olio motore, escluso il filtro dell'olio.	5,2 L
Capacità liquido di raffreddamento.	9 L
Capacità olio cambio automatico.	11 L
Capacità olio cambio manuale.	2,6 L
Liquido assale posteriore	1,5 L
Modificatore coefficiente di attrito assale posteriore	97 ml
Capacità serbatoio carburante	58,8 L
Capacità sistema lavaparabrezza e lavafari.	2,5 L

Il numero di telaio è stampigliato sul lato destro del pianale, sotto il sedile anteriore. È anche indicato sul lato destro del cruscotto e sulla targhetta di identificazione del veicolo.

## SPECIFICHE TECNICHE - 2.3L ECOBOOST™

### PERICOLO



Il sistema liquido refrigerante aria condizionata contiene liquido refrigerante ad alta pressione. Gli interventi sul sistema liquido refrigerante aria condizionata devono essere affidati esclusivamente a manutentori qualificati. L'apertura del sistema liquido refrigerante aria condizionata può causare lesioni.

# Specifiche tecniche

## Rabbocco dell'olio motore

Quantità
0,8 L

Quantità di olio motore necessaria per aumentare il livello indicato sull'astina dal minimo al massimo.

## Specifiche

### Materiali

Nome	Specifica
Olio motore - 5W-30	WSS-M2C913-D
Liquido radiatore Super Plus Premium Ready Mix 2U2J-19544-xxxx	WSS-M97B44-D2
Liquido per freni DOT 4 LV High Performance BU7J-M6C65-xxxx	WSS-M6C65-A2
Olio per cambio automatico C-ML5 7U7J-M2C938-AB	MERCON® LV WSS-M2C938-A
Olio cambio - 75W FE 7U7J-M2C200-BA/CA	WSS-M2C200-D2
Olio assale posteriore SAE 75W-85 EU7J-M2C942-AA	WSS-M2C942-A
Modificatore di attrito	EST-M2C118-A
Detergente per vetri 2U7J-M8B16-AA/CA/DA, 3U7J-19523-GA, FU7J-19C544-AA/BA/DA/EA/GA/HA	WSS-M14P19-A

Usare solo liquido conforme alle specifiche Ford.

In assenza del tipo di olio motore secondo WSS-M2C913-D, optare per un olio motore SAE 5W-30 secondo ACEA A5/B5.

Per un rabbocco completo degli assali Ford a slittamento limitato, aggiungere 97 ml di additivo modificatore del coefficiente di attrito XL-3 o un additivo equivalente, conforme alla specifica Ford EST-M2C118-A. Gli assali posteriori Ford contengono un lubrificante sintetico di cui non è necessario il cambio a meno che l'assale non venga immerso nell'acqua.

**Nota:** Non utilizzare più di 1 L tra gli intervalli di manutenzione programmati.

L'uso di oli e fluidi che non soddisfano le specifiche prestabilite e il grado di viscosità previsto può provocare:

- danni ai componenti che possono non essere coperti dalla garanzia del veicolo.
- Tempi di inserimento motorino di avviamento più lunghi.
- Maggiori livelli di emissioni.
- Ridotte prestazioni del motore.
- Economia carburante ridotta.
- Riduzione delle prestazioni freni.



# Specifiche tecniche

Ford raccomanda l'uso degli oli e lubrificanti Castrol e Ford.

## SPECIFICHE TECNICHE - 5.0L

### PERICOLO



Il sistema liquido refrigerante aria condizionata contiene liquido refrigerante ad alta pressione. Gli interventi sul sistema liquido refrigerante aria condizionata devono essere affidati esclusivamente a manutentori qualificati. L'apertura del sistema liquido refrigerante aria condizionata può causare lesioni.

## Capacità

Operazione	Capacità
Capacità olio motore, incluso il filtro dell'olio.	7,6 L
Capacità olio motore, escluso il filtro dell'olio.	7,1 L
Capacità liquido di raffreddamento.	12,9 L
Capacità olio cambio automatico.	11,2 L
Capacità olio cambio manuale.	2,6 L
Liquido assale posteriore	1,5 L
Modificatore coefficiente di attrito assale posteriore	97 ml
Capacità serbatoio carburante	61 L
Capacità sistema lavaparabrezza e lavafari.	2,5 L

## Rabbocco dell'olio motore

Quantità
1 L

Quantità di olio motore necessaria per aumentare il livello indicato sull'astina dal minimo al massimo.

## Specifiche

### Materiali

Nome	Specifica
Olio motore - 5W-20	WSS-M2C948-B

## Specifiche tecniche

Nome	Specifica
Liquido radiatore Super Plus Premium Ready Mix 2U2J-19544-xxxx	WSS-M97B44-D2
Liquido per freni DOT 4 LV High Performance BU7J-M6C65-xxxx	WSS-M6C65-A2
Olio per cambio automatico C-ML5 7U7J-M2C938-AB	MERCON® LV WSS-M2C938-A
Olio cambio - 75W FE 7U7J-M2C200-BA/CA	WSS-M2C200-D2
Olio assale posteriore SAE 75W-85 EU7J-M2C942-AA	WSS-M2C942-A
Modificatore di attrito	EST-M2C118-A
Detergente per vetri 2U7J-M8B16-AA/CA/DA, 3U7J-19523-GA, FU7J-19C544-AA/BA/DA/EA/GA/HA	WSS-M14P19-A

Usare solo liquido conforme alle specifiche Ford.

In assenza del tipo di olio motore conforme alla specifica WSS-M2C948-B, optare per un olio motore SAE 5W-20 secondo ACEA A5/B5.

Per un rabbocco completo degli assali Ford a slittamento limitato, aggiungere 97 ml di additivo modificatore del coefficiente di attrito XL-3 o un additivo equivalente, conforme alla specifica Ford EST-M2C118-A. Gli assali posteriori Ford contengono un lubrificante sintetico di cui non è necessario il cambio a meno che l'assale non venga immerso nell'acqua.

**Nota:** Non utilizzare più di 1 L tra gli intervalli di manutenzione programmati.

L'uso di oli e fluidi che non soddisfano le specifiche prestabilite e il grado di viscosità previsto può provocare:

- danni ai componenti che possono non essere coperti dalla garanzia del veicolo.
- Tempi di inserimento motorino di avviamento più lunghi.
- Maggiori livelli di emissioni.
- Ridotte prestazioni del motore.
- Economia carburante ridotta.
- Riduzione delle prestazioni freni.



Ford raccomanda l'uso degli oli e lubrificanti Castrol e Ford.



# Specifiche tecniche

## DATI RELATIVI AL CONSUMO DI CARBURANTE

Versione	Urbano	Extra urbano	Combinato	Emissioni di CO2
	L/100 km	L/100 km	L/100 km	g/km
2.3L EcoBoost coupé - Veicoli con cambio automatico.	14,3	7,2	9,8	225
2.3L EcoBoost coupé - Veicoli con cambio manuale. *	10,1	6,8	8	179
2.3L EcoBoost decappottabile - Veicoli con cambio automatico.	13,8	7,5	9,8	225
2.3L EcoBoost decappottabile - Veicoli con cambio manuale. *	10,4	6,9	8,2	184
5.0L coupé - Veicoli con cambio automatico.	18,61	8,19	12,02	281
5.0L coupé - Veicoli con cambio manuale.	20,06	9,62	13,46	299
5.0L decappottabile - Veicoli con cambio automatico.	19,9	8,74	12,83	289
5.0L decappottabile - Veicoli con cambio manuale.	20,13	9,81	13,61	306

\* I valori sopra indicati sono stati ottenuti partendo da fermi in piano con la seconda marcia inserita. Nei veicoli con cambio manuale, si consiglia di partire da fermi in piano inserendo la seconda.

# Sistema audio

## INFORMAZIONI GENERALI

### Frequenze radio e fattori di ricezione

Fattori di ricezione radio	
Distanza e intensità	Più ci si allontana da un'emittente FM e più il segnale e la relativa ricezione saranno deboli.
Caratteristiche del terreno	Zone collinari o montuose, edifici alti, ponti, gallerie, cavalcavia, garage interrati, zone boschive e temporali possono pregiudicare la ricezione del segnale radio.
Sovraccarico stazione	Al passaggio nelle vicinanze di antenne di trasmissione radio, un segnale più forte può sovrastarne uno più debole, causando interferenze nel sistema audio.

### Informazioni su CD e lettore di CD

**Nota:** Le unità CD riproducono solo CD audio da 4,75 poll. (12 cm) di tipo commerciale. Per motivi di incompatibilità tecnica, alcuni CD registrabili e reregistrabili potrebbero non essere riprodotti correttamente dai lettori di CD Ford.

**Nota:** Non inserire CD con etichetta (adesiva) tipo cartaceo nel riproduttore CD altrimenti l'eventuale distacco della carta può provocare il blocco del CD. Per la scrittura sui CD domestici si consiglia l'uso di matita a punta in feltro indelebile in sostituzione delle etichette adesive. Le penne a sfera possono danneggiare i CD. Per ulteriori informazioni rivolgersi a un concessionario autorizzato.

**Nota:** Non usare CD di forma irregolare o dotati di pellicola antigraffio.

Maneggiare sempre i CD tenendoli dai bordi. Pulire il disco mediante prodotto per CD apposito. Pulire procedendo dal centro del disco verso l'esterno. Non pulirli con un movimento circolare.

Evitare di esporre il disco alla luce solare o alle sorgenti di calore per periodi prolungati.

### Struttura a tracce e cartelle MP3 e WMA

I sistemi audio in grado di riconoscere e riprodurre singole tracce e strutture a cartelle MP3 e WMA funzionano come segue:

- Per la riproduzione dei dischi MP3 e WMA esistono due diverse modalità: modalità tracce MP3 e WMA (impostazione predefinita) e modalità cartelle MP3 e WMA.
- La modalità a tracce MP3 e WMA ignora l'eventuale struttura a cartelle dei dischi MP3 e WMA. Il lettore numererà ciascuna traccia MP3 e WMA sul disco (riconoscibile per l'estensione MP3 o WMA del file) da T001 ad un massimo di T255. Il numero massimo di file MP3 e WMA riproducibile può essere inferiore a seconda della struttura del CD e dello specifico modello di radio.

# Sistema audio

- La modalità cartelle MP3 e WMA rappresenta una struttura a cartelle composta da due livelli di cartelle. Il lettore CD numera tutte le tracce MP3 e WMA sul disco (riconoscibili per l'estensione MP3 o WMA del file) e tutte le cartelle contenenti file MP3 e WMA, da F001 (cartella) T001 (traccia) a F253 T255.
- La creazione di dischi con un solo livello di cartelle agevola la navigazione tra i file del disco.

Se si masterizzano i propri dischi MP3 e WMA, è importante capire come il sistema legge le strutture create. Sebbene possano essere presenti vari file (file con estensioni diverse da MP3 e WMA), vengono riprodotti soltanto quelli con estensione MP3 e WMA; gli altri file vengono ignorati dal sistema. Questo consente di usare lo stesso disco MP3 e WMA sul proprio computer in ufficio, sul computer di casa e sul sistema del veicolo.

In modalità traccia, il sistema visualizza e riproduce la struttura come se fosse di tipo monolivello (riproduzione di tutti i file MP3 e WMA, indipendentemente dal fatto che possano essere tutti in una cartella specifica). Nella modalità cartelle, il sistema riproduce soltanto i file MP3 e WMA della cartella corrente.

## UNITÀ AUDIO - VEICOLI CON: PREMIUM AM/FM/CD

### PERICOLO



La distrazione durante la guida può causare la perdita del controllo del veicolo, incidenti e lesioni personali. Pertanto, consigliamo vivamente di prestare la massima cautela nell'utilizzare dispositivi che potrebbero distogliere l'attenzione dalla strada. La principale responsabilità del conducente è la conduzione in sicurezza del proprio veicolo. Si sconsiglia l'utilizzo di dispositivi portatili durante la guida. Servirsi sempre di dispositivi vivavoce quando possibile. Informarsi sulle leggi e le normative locali che potrebbero limitare l'uso di dispositivi elettronici durante la marcia.

**Nota:** *tramite il sistema schermo a sfioramento è possibile controllare la maggior parte delle funzioni audio. Vedere le informazioni SYNC.*

## Sistema audio

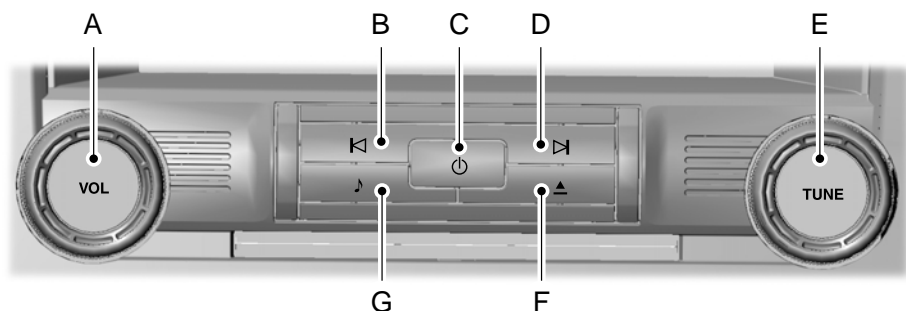

E174101

- A **VOL:** ruotare la manopola per regolare il volume del sistema.
- B **Ricerca indietro e riavvolgimento:** nella modalità radio, selezionare una banda di frequenza e premere tale tasto. Il sistema si ferma sulla prima stazione verso il basso della gamma. Premere e mantenere premuto il tasto per spostarsi velocemente sulla stazione radio con segnale forte o sulla preselezione memorizzata precedente. Nella modalità CD, premere tale tasto per selezionare il brano precedente. Premere e mantenere premuto il tasto per spostarsi velocemente indietro nel brano che si sta ascoltando.
- C **ON/OFF:** premere questo tasto per accendere e spegnere il sistema.
- D **Ricerca avanti e avanzamento rapido:** nella modalità radio, selezionare una banda di frequenza e premere tale tasto. Il sistema si ferma sulla prima stazione verso l'alto della gamma. Premere e mantenere premuto il tasto per spostarsi rapidamente sulla stazione radio con segnale forte o sulla preselezione memorizzata successiva. Nella modalità CD, premere tale tasto per selezionare il brano successivo. Premere e mantenere premuto il tasto per spostarsi velocemente in avanti nel brano che si sta ascoltando.
- E **TUNE:** una volta selezionata la banda di frequenza, ruotare la manopola per ricercare la stazione desiderata.
- F **Espulsione:** premere tale tasto per espellere un CD.
- G **Suono:** premere questo tasto per accedere alle impostazioni relative a toni alti, medi, bassi, dissolvenza e bilanciamento.

# Sistema audio

## RADIO DIGITALE

Il sistema consente di ascoltare le stazioni radio digitali DAB (Digital Audio Broadcast).

**Nota:** La copertura varia da regione a regione e si ripercuoterà sulla qualità della ricezione. La diffusione è a livello nazionale, regionale e locale.

Sono supportati i seguenti formati:

- DAB
- DAB+
- DMB-Audio (Digital Multimedia Broadcasting).

## Ensemble

Gli ensemble contengono un gruppo di stazioni radio. Ogni ensemble può essere costituito da diverse stazioni radio.

Il nome della stazione radio viene visualizzato sotto il nome dell'ensemble.

**Nota:** Quando si passa da un ensemble a un altro, la sincronizzazione con l'ensemble successivo può richiedere un po' di tempo. Durante la sincronizzazione la trasmissione si interrompe.

## Selezione della banda radio

Le modalità DAB 1, DAB 2 e DAB 3 funzionano allo stesso modo. È possibile memorizzare fino a 10 preselezioni diverse su ciascuna banda.

1. Premere il tasto **RADIO**.
2. Premere il tasto freccia sinistra per visualizzare le bande d'onda disponibili.
3. Selezionare **DAB1**, **DAB2** oppure **DAB3**.

**Nota:** Quando si raggiunge la prima o l'ultima stazione radio di un ensemble, l'ulteriore sintonizzazione passa all'ensemble successivo. Durante questo cambio, è possibile notare un ritardo e una breve disattivazione dell'audio.

## Comandi sintonizzazione stazioni radio

### Sintonizzazione con ricerca automatica radio (alternativa 1)

Premere un tasto di ricerca. Il sistema si ferma sulla prima stazione radio trovata nella direzione scelta.

### Elenco delle stazioni radio (alternativa 2)

Questa funzione visualizza tutte le stazioni radio disponibili in un elenco.

1. Premere il tasto di navigazione.
2. Premere i tasti freccia precedente o successivo per cambiare ensemble.
3. Navigare nell'elenco e selezionare la stazione desiderata, premendo il tasto dello schermo a sfioramento corrispondente a tale stazione.
4. Premere **OK** per confermare la scelta effettuata.

**Nota:** Il display visualizza solo le stazioni radio dell'ensemble corrente.

### Sintonizzazione con ricerca manuale radio (alternativa 3)

Premere i tasti TUNE - e TUNE +.

## Tasti di programmazione delle stazioni radio

Questa funzione consente di memorizzare fino a 6 stazioni radio preferite da qualsiasi ensemble di ciascun pacchetto preimpostato.

1. Selezionare una stazione radio.

# Sistema audio

2. Premere e tenere premuto uno dei tasti di programmazione. Apparirà una barra di esecuzione e un messaggio. Una volta che la barra di esecuzione si completa, la stazione radio è memorizzata. Il sistema sopprime temporaneamente l'audio per confermare la memorizzazione.

Dopo la memorizzazione, premere un tasto preselezioni in qualsiasi momento per selezionare una delle stazioni radio preferite.

**Nota:** *Se si esce dall'area di copertura, è possibile che le stazioni radio memorizzate con i tasti di programmazione non siano sempre disponibili. Quando ciò avviene, il sistema sopprime temporaneamente l'audio.*

## Testo radio

È possibile visualizzare informazioni supplementari. Per esempio, il nome dell'artista. Per attivare tale opzione, selezionare il testo radio sulla funzione nel menu opzioni.

**Nota:** *Le informazioni supplementari non sono sempre disponibili.*

## Collegamento emittente

Se si esce dall'area di copertura di una stazione radio DAB, il sistema commuta automaticamente sulla stazione radio FM corrispondente.

È possibile attivare e disattivare tale funzione.

**Nota:** *Se la stazione radio DAB non ha una stazione radio FM corrispondente, l'audio si disattiva durante il tentativo di commutazione.*

**Nota:** *Il sistema visualizza il simbolo FM quando le stazioni radio DAB e FM coincidono.*

## PORTA USB (se in dotazione)



E176344

La porta USB consente il collegamento di dispositivi di riproduzione, chiavette di memoria e caricabatterie (se supportati).

## MEDIA HUB (se in dotazione)

L'hub media è posizionato nella console centrale ed è dotato delle seguenti funzioni:



E201595

Vedere le informazioni SYNC.

## INFORMAZIONI GENERALI

### PERICOLO



La distrazione alla guida può causare la perdita del controllo del veicolo, incidenti e lesioni personali. Pertanto, consigliamo caldamente di utilizzare la massima cautela nell'utilizzare dispositivi che potrebbero distogliere l'attenzione dalla strada. La principale responsabilità di sicurezza del proprio veicolo. Si sconsiglia l'utilizzo di strumenti manuali durante la guida. Servirsi sempre di dispositivi vivavoce quando possibile. Informarsi sulle leggi e le normative locali che potrebbero limitare l'uso di dispositivi elettronici durante la marcia.

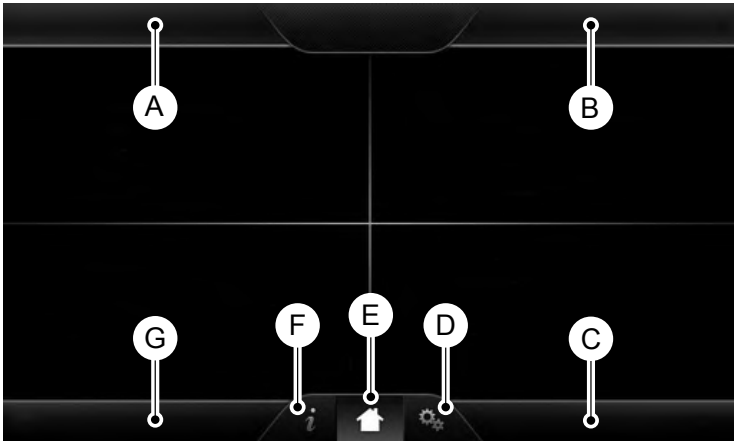

E161891

Operazione	Messaggio
A	Telefono
B	Navigazione
C	Clima
D	Impostaz.

Operazione	Messaggio
E	Home
F	Informazioni
G	Entertainment

Tale sistema utilizza una strategia a quattro angoli per fornire un rapido accesso a molte funzioni e impostazioni del veicolo. Lo schermo a sfioramento interagisce agevolmente con il telefono cellulare, il sistema multimediale, il sistema di climatizzazione e il sistema di navigazione. Gli angoli visualizzano qualsiasi modalità attiva all'interno di tali menu, quali stato telefono oppure temperatura di climatizzazione.

**Nota:** Alcune funzioni non sono disponibili quando il veicolo è in movimento.

**Nota:** Il sistema è dotato di una funzione che consente all'utente di accedere e controllare le funzioni audio per 10 minuti dopo che l'accensione è stata disinserita (e nessuna portiera aperta).

## TELEFONO

**Premere per selezionare una qualsiasi delle seguenti opzioni:**

Messaggio
Telefono
Chiam. rap.
Rubrica tel.
Cronologia
Messaggi
Impostaz.

## NAVIGATORE

**Premere per selezionare una qualsiasi delle seguenti opzioni:**

Messaggio
Casa mia
Preferiti
Destinazioni precedenti

Messaggio
Destinazione speciale
Emergenza
Indirizzo
Incrocio
Centro città
Latitudine/Longitudine
Modificare percorso
Cancel Route

## CLIMATIZZATORE

Premere le icone corrispondenti per controllare una qualsiasi delle seguenti opzioni:

- Impostazioni conducente
- Aria di ricircolo
- Automatico
- Doppio
- Impostazioni passeggero
- A/C
- Sbrinamento

## IMPOSTAZIONI



**Premere per selezionare una qualsiasi delle seguenti opzioni:**

Messaggio
Orologio
Display
Equalizzaz.



Messaggio
Veicolo
Impostaz.
Aiuto

## SCHERMATA INIZIALE



Premere per accedere alla schermata iniziale.

**Nota:** A seconda del pacchetto opzioni veicolo e del software, la visualizzazione delle schermate potrebbe differire rispetto alle descrizioni riportate nella presente sezione. Le funzioni potrebbero inoltre essere limitate nel mercato. Per la disponibilità di tali funzioni, rivolgersi ad una Concessionaria autorizzata.

## INFORMAZIONI



**Premere per selezionare una qualsiasi delle seguenti opzioni:**

Messaggio
Traffico
Avvisi
Calendario
Applicaz.
Dove sono?

## INTRATTENIMENTO

**Premere per selezionare una qualsiasi delle seguenti opzioni:**

Messaggio	
AM	
FM	
DAB	*
CD	
USB	
BT audio	
Sched.SD	

\* Se in dotazione.

## Uso dei comandi audio

### A seconda del veicolo, potrebbe inoltre essere in dotazione i seguenti comandi:

I comandi	Intervento e descrizione
Alimentazione	Attivare e disattivare le funzioni multimediali.
Volume	Regolare il volume per la riproduzione di contenuti mediali.
Ricerca	Usare come si farebbe normalmente nelle modalità multimediali.
Sintonizz.	Usare come si farebbe normalmente nelle modalità multimediali.
Espellì	Espellere un CD dal sistema di intrattenimento.
Visualizza	Premere tale tasto per spegnere lo schermo del display. Premere di nuovo o toccare lo schermo per accendere lo schermo display.
Origine	Toccare il comando più volte per navigare tra le varie modalità multimediali.
Equalizzaz.	Regolare le impostazioni per:
	Bassi
	Alti
	Medi
	Impostare balance e fader
	DSP
	Modalità EQ
Autoregol. volume	

## Uso dei comandi al volante

A seconda del veicolo e del pacchetto opzioni in dotazione, è possibile usare i comandi al volante per interagire con il sistema dello schermo a sfioramento.

- **VOL:** consente il controllo del volume dell'uscita audio.
- **MUTE:** consente il silenziamento dell'uscita audio.

- **VOICE** premere per avviare una sessione in vivavoce. Premere di nuovo e mantenere premuto per terminare una sessione in vivavoce.

## • **RICERCA e ACCETTA CHIAMATA:**

- Nella modalità radio, premere per cercare tra le preselezioni memorizzate oppure premere e mantenere premuto per ricercare tra le stazioni.
- Nella modalità USB oppure CD, premere per cercare tra le stazioni oppure premere e mantenere premuto per una ricerca rapida.
- Nella modalità telefono, premere per rispondere ad una chiamata oppure per passare da una chiamata all'altra.

## • **RICERCA e RIFIUTA CHIAMATA:**

- Nella modalità radio, premere per cercare tra le preselezioni memorizzate oppure premere e mantenere premuto per ricercare tra le stazioni.
- Nella modalità USB oppure CD, premere per cercare tra le stazioni oppure premere e mantenere premuto per una ricerca rapida.
- Nella modalità telefono, premere per terminare una chiamata oppure per rifiutare una chiamata in arrivo.
- Source: toccare il comando più volte per attivare le varie modalità multimediali.
- Sound: toccare il comando per regolare le impostazioni suono. Vedere **Impostazioni** (pagina 235).

Vedere **Volante** (pagina 57).

## **Pulizia dello schermo a sfioramento**

Usare un panno morbido, pulito e secco. Se sullo schermo fossero ancora visibili impronte o sporco, versare una piccola quantità di alcol sul panno. Non versare o spruzzare alcol sul display. Non usare detergenti o qualsiasi altro tipo di solvente per pulire il display.

## **Supporto**

Per ulteriore assistenza, rivolgersi a una Concessionaria autorizzata. Per maggiori informazioni, visitare il sito Ford nazionale.

## **Informazioni sulla sicurezza**

### **PERICOLO**



La distrazione alla guida può causare la perdita del controllo del veicolo, incidenti e lesioni personali. Pertanto, consigliamo caldamente di utilizzare la massima cautela nell'utilizzare dispositivi che potrebbero distogliere l'attenzione dalla strada. La principale responsabilità del conducente è la conduzione in sicurezza del proprio veicolo. Si consiglia l'utilizzo di strumenti manuali durante la guida. Servirsi sempre di dispositivi vivavoce quando possibile. Informarsi sulle leggi e le normative locali che potrebbero limitare l'uso di dispositivi elettronici durante la marcia.

- Non tentare di riparare in alcun modo il sistema. Rivolgersi ad una Concessionaria autorizzata per il controllo del veicolo.
- Non azionare dispositivi di riproduzione se i rispettivi cavi di alimentazione sono rotti, spelati o danneggiati. Posizionare i cavi e i fili facendo attenzione che non siano di intralcio e non interferiscano con il funzionamento dei pedali, dei sedili e con i vani e pregiudichino la sicurezza di guida.
- Non lasciare i dispositivi di riproduzione a bordo del veicolo in presenza di condizioni estreme in quanto ciò potrebbe danneggiarli. Per ulteriori informazioni, consultare la guida dell'utente del dispositivo in dotazione.
- Per motivi di sicurezza, alcune funzioni SYNC dipendono dalla velocità. Il loro utilizzo è limitato quando il veicolo marcia a velocità inferiori a 8 km/h.

Prima dell'utilizzo con SYNC, consultare il manuale del dispositivo.

## Funzioni limitate dalla velocità

Alcune funzioni del presente sistema potrebbero essere troppo difficili da usare mentre il veicolo è in movimento, pertanto ne viene limitato l'uso, ad eccezione di quando il veicolo è fermo.

Per ulteriori esempi specifici, consultare la seguente tabella:

Funzioni limitate	
Funzionalità sistema	Modifica delle impostazioni con telecamera posteriore o Active Park Assist attivi.
Video, foto e grafici	Riproduzione video.
Messaggi di testo	Scrittura di messaggi di testo.
	Modifica dei messaggi di testo preimpostati.
Navigatore	Modalità demo del percorso di navigazione.

## Informazioni sulla privacy

Quando un cellulare si collega a SYNC, il sistema crea un profilo che viene abbinato a tale telefono cellulare. La creazione di suddetto profilo consente al cliente di sfruttare un numero superiore di funzioni cellulari e di migliorare l'efficacia di funzionamento. Tra le altre cose, questo profilo può contenere dati relativi alla rubrica del telefono cellulare, messaggi di testo (letti e da leggere) e il registro delle chiamate. Tale profilo include l'elenco chiamate eseguite e ricevute quando il telefono cellulare non era connesso al sistema. Inoltre, collegando un lettore digitale, il sistema crea e conserva un indice del suo contenuto supportato. Non solo, il sistema memorizza un breve log di sviluppo di circa 10 minuti di tutte le attività recenti del sistema. Il profilo log e gli altri dati del sistema possono essere utilizzati per migliorare il sistema e semplificare la diagnosi dei problemi che potrebbero verificarsi.

Il profilo del telefono cellulare, l'indice del lettore multimediale e il log di sviluppo rimangono memorizzati nel sistema a meno che non vengano cancellati. Generalmente, sono accessibili dal proprio veicolo soltanto collegando il proprio telefono cellulare o il lettore digitale. Se si decide di non utilizzare più il sistema o il veicolo, è consigliabile effettuare l'azzeramento principale con il quale tutte le informazioni memorizzate vengono cancellate. Vedere **Display informazioni** (pagina 78).

Per accedere ai dati del sistema è necessaria un'attrezzatura speciale. Inoltre, occorre accedere al modulo SYNC del proprio veicolo. Senza consenso, non accederemo ai dati del sistema per finalità diverse da quelle descritte. Esempi di casi in cui è possibile accedere ai dati del sistema sono ingiunzioni del tribunale, laddove richiesto dall'applicazione della

legge, da altre autorità governative o da terzi che fungono da legittima autorità. Altre parti, indipendenti da noi, potrebbero tentare di accedere alle informazioni. Sono disponibili maggiori informazioni sulla privacy.

## Uso del riconoscimento vocale

Questo sistema consente di gestire molte funzioni utilizzando i comandi vocali. In questo modo, il guidatore può lasciare le mani sul volante e concentrarsi sulla strada di fronte a sé. Il sistema fornisce un feedback attraverso segnalazioni acustiche, prompt, domande e conferme vocali, in funzione della situazione e del livello scelto di interazione (impostazioni vocali).

Il sistema inoltre pone all'utente brevi domande (richieste di conferma), quando non è sicuro della richiesta dell'utente o quando vi sono più possibili risposte alla richiesta dell'utente.

In caso di utilizzo dei comandi vocali, possono apparire parole e icone nella parte inferiore sinistra della barra di stato, indicanti lo stato della sessione comandi vocali.

## Modalità di utilizzo dei comandi vocali



Successivamente vengono riportati alcuni comandi vocali che l'utente può pronunciare durante una sessione comandi vocali.

## Premere il tasto Voce e, quando richiesto, pronunciare:

Comando vocale
Menu principale
Comandi disponibili
Pagina precedente
Indietro
Aiuto

## Suggerimenti utili

- Assicurarsi che l'abitacolo sia il più silenzioso possibile. La rumorosità causata dal vento e proveniente dai finestrini aperti nonché le vibrazioni della strada possono impedire al sistema di riconoscere correttamente i comandi vocali pronunciati.
- Dopo aver premuto l'icona comando vocale, prima di pronunciare un comando vocale attendere fino a quando si percepisce un suono e appare un messaggio. Qualsiasi comando vocale impartito prima del segnale acustico, non viene registrato dal sistema.
- Parlare con naturalezza, senza pause lunghe tra le parole.
- È possibile interrompere in qualsiasi momento il sistema mentre parla, premendo l'icona comando vocale.

## Accesso ad un elenco di comandi vocali disponibili

Per accedere ad un elenco di comandi vocali disponibili, eseguire una delle seguenti azioni.

**Usando lo schermo a sfioramento, premere:**

Opzione menu
Impostaz.
Aiuto
Elenco comandi vocali

**Usando il comando al volante, premere il tasto Voce e quando richiesto, dire quanto segue:**

Comandi vocali
Elenco dei comandi
Radio elenco dei comandi
Telefono elenco dei comandi
Comando vocale elenco dei comandi

**Impostazioni comandi vocali**

Tali azioni consentono all'utente di personalizzare il livello di interazione, di guida e i feedback del sistema. Il sistema si imposta automaticamente sull'interazione standard che utilizza elenchi di possibili opzioni e richieste di conferma, in quanto tale impostazione garantisce il livello massimo di guida e feedback.

Opzione menu	Intervento e descrizione	
Modalità interattiva	Principiante	In tale modalità il sistema fornisce un'interazione e guida dettagliate.
	Avanzato	Tale modalità ha un'interazione meno udibile e offre più avvisi acustici.
Comandi di conferma	Il sistema utilizza tali domande brevi per confermare il comando vocale dell'utente. Se disinserito, il sistema semplicemente formula la migliore ipotesi riguardo alla richiesta eseguita dall'utente. Il sistema può, in ogni caso, occasionalmente chiedere all'utente di confermare un comando vocale.	
Elenco proposte telefono	L'elenco possibili opzioni sono elenchi di possibili risultati dei comandi vocali impartiti dall'utente. Il sistema crea tali elenchi quando ritiene che diverse opzioni possano essere alla base del comando vocale impartito dall'utente.	
Elenco proposte multi-mediali		

**Usando lo schermo a sfioramento, premere l'icona impostazioni e quindi premere:**

<b>Opzione menu</b>
Impostazioni vocali
Comandi vocali
<b>Selezionare tra le seguenti opzioni:</b>
Modalità interattiva
Comandi di conferma
Elenco proposte multimediali
Elenco proposte telefono
Volume comandi vocali

## *Uso dei comandi vocali con le opzioni schermo a sfioramento*

Il sistema comando vocale è dotato di una funzione modalità doppia che consente all'utente di attivare le varie selezioni usando i comandi vocali ed eseguire allo stesso tempo selezioni sullo schermo. Tale funzione è disponibile solo quando il sistema visualizza un elenco di possibili opzioni generato durante una sessione comandi vocali. Ad esempio, è possibile usare tale modalità quando si inserisce un indirizzo via o quando si cerca di chiamare un contatto tramite il cellulare accoppiato al sistema.

## IMPOSTAZIONI



E161968

Operazione	Opzione menu
A	Orologio
B	Display
C	Equalizzaz.
D	Veicolo
E	Impostaz.
F	Aiuto

## Orologio



In tale menu, è possibile impostare l'orologio, accedere e regolare il display, il suono e le impostazioni veicolo nonché accedere alle impostazioni per le modalità specifiche e alla funzione Aiuto.

### Per eseguire regolazioni, usando lo schermo a sfioramento, selezionare:

Opzione menu	Intervento e descrizione
Impostaz.	Premere l'icona Impostazioni.
Orologio	Premere <b>+</b> oppure <b>-</b> per regolare l'orario. Su tale schermata, è inoltre possibile eseguire altre regolazioni, quali modalità 12 o 24 ore, attivare la sincronizzazione orario GPS e impostare l'aggiornamento automatico del sistema in base ai nuovi fusi orari. È inoltre possibile attivare e disattivare il display temperatura aria esterna. Appare sulla parte centrale superiore dello schermo a sfioramento, accanto all'orario e alla data.

**Nota:** Non è possibile impostare manualmente la data. Il GPS del veicolo esegue tale impostazione per l'utente.

**Nota:** Se la batteria è stata scollegata, per aggiornare l'orologio il veicolo deve acquisire il segnale GPS. Una volta che il veicolo ha acquisito il segnale, per aggiornare la visualizzazione dell'orario corretto potrebbero essere necessari alcuni minuti.



## Indicazione



È possibile regolare la visualizzazione usando lo schermo a sfioramento oppure il tasto Voce sui controlli al volante.

### Per eseguire regolazioni, usando lo schermo a sfioramento, selezionare:

Opzione menu	Intervento e descrizione	
Impostaz.	Premere l'icona Impostazioni.	
Display		
<b>Quindi selezionare tra le seguenti opzioni:</b>		
Modalità	Consente all'utente di spegnere il display. Consente all'utente di impostare direttamente la luminosità dello schermo o consente al sistema di regolare la luminosità in base all'intensità luce esterna. Se si seleziona inoltre:	
	Auto	Tali funzioni consentono all'utente di regolare l'intensità luminosa dello schermo.
	Notte	
Modificare sfondo	Consente all'utente di visualizzare le foto preimpostate o di caricare le proprie foto.	
Luminosità autom.	Quando è impostata su <b>On</b> , consente all'utente di usare la funzione di attenuazione automatica della luminosità. Quando impostata su <b>Off</b> l'utente stesso può regolare la luminosità dello schermo.	
	Luminosità	Rende il display dello schermo più luminoso oppure attenua la luminosità.
Lumin. autom. compensaz.	Consente all'utente di regolare l'intensità luminosa dello schermo in base al cambiamento delle condizioni di illuminazione esterne dal giorno alla notte.	



**Per eseguire delle regolazioni usando il tasto Voce, premere il tasto e quando richiesto, dire:**

<b>Comando vocale</b>
Impostazioni schermo

**Caricamento di foto per lo sfondo della schermata iniziale**

**Nota:** Non è possibile caricare foto direttamente dalla macchina fotografica. È necessario accedere alle foto dal dispositivo di archiviazione USB oppure dalla scheda SD.

**Nota:** Foto dalle dimensioni estremamente grandi (come ad esempio 2048 x 1536) potrebbero non essere compatibili e apparire come immagine vuota (nera) sullo schermo.

Il sistema consente all'utente di caricare e visualizzare fino a 32 foto.



Per accedere, premere:

**Per caricare le foto, selezionare:**

Opzione menu	Intervento e descrizione
Impostaz.	Premere l'icona Impostazioni.
Display	
Modificare sfondo	Attenersi alle istruzioni impartite dal sistema per caricare le foto.

È possibile visualizzare solo foto che soddisfano le seguenti condizioni:

- I formati file compatibili sono i seguenti: JPG, GIF, PNG, BMP.
- Ciascun file deve essere di 1.5 MB o inferiore.
- Dimensioni consigliate: 800 x 384.

**Equalizzaz.**



**Per eseguire regolazioni, usando lo schermo a sfioramento, selezionare:**

Opzione menu
Impostaz.
Equalizzaz.
<b>Quindi selezionare tra le seguenti opzioni:</b>
Bassi
Medi

# SYNC™ 2

Opzione menu
Alti
Impostare balance e fader
Equalizzat. DSP
Modalità EQ
Autoregol. volume

**Nota:** Il veicolo potrebbe non essere dotato di tali impostazioni suono.

## Veicolo



**Per eseguire regolazioni, usando lo schermo a sfioramento, selezionare:**

Opzione menu
Impostaz.
Veicolo
<b>Quindi selezionare tra le seguenti opzioni:</b>
Luci soffuse
Impostazioni videocamera
Attiva modalità valet

## Luce ambiente (se in dotazione)

Attivando tale opzione, la luce ambiente illumina i pozzetti e i portalattine con una scelta di colori.

**Per eseguire regolazioni, usando lo schermo a sfioramento, selezionare:**

Opzione menu	Intervento e descrizione
Impostaz.	Premere l'icona Impostazioni.
Veicolo	
Luci soffuse	

- È possibile quindi toccare il colore desiderato.
- Usare la barra di scorrimento per aumentare o ridurre l'intensità.
- Per attivare o disattivare la funzione, premere il tasto di accensione.

## Impostazioni videocamera



Questo menu consente all'utente di accedere alle impostazioni per la telecamera posteriore.

**Per eseguire regolazioni, usando lo schermo a sfioramento, selezionare:**

Opzione menu	Intervento e descrizione
Impostaz.	Premere l'icona Impostazioni.
Veicolo	
Impostazioni videocamera	
<b>Quindi selezionare tra le seguenti opzioni:</b>	
Park Pilot migliorato	
Ritardo telecamera posteriore	

Ulteriori informazioni riguardanti il sistema telecamera posteriore sono disponibili in un altro capitolo. Vedere **Sistema di parcheggio a ultrasuoni** (pagina 139).

## Attivazione modalità Valet



La modalità Valet consente all'utente di bloccare il sistema. Non sarà accessibile alcuna informazione fino a quando il sistema sarà sbloccato con il PIN corretto.

**Nota:** se il sistema si blocca e fosse necessario reimpostare il PIN, rivolgersi a una concessionaria autorizzata.

**Per eseguire regolazioni, usando lo schermo a sfioramento, selezionare:**

Opzione menu	Intervento e descrizione
Impostaz.	Premere l'icona Impostazioni.
Veicolo	
Attiva modalità valet	Quindi inserire un PIN a quattro cifre per due volte, come richiesto.
Continua	Dopo aver premuto Continua, il sistema si blocca fino a quando non si inserisce di nuovo il PIN.

## Impostazioni

Accesso e regolazione delle impostazioni sistema, funzioni voce, nonché delle impostazioni wireless, navigazione e telefono.

## Sistema



**Per eseguire regolazioni, usando lo schermo a sfioramento, selezionare:**

Opzione menu	Intervento e descrizione
Impostaz.	Premere l'icona Impostazioni.
Sistema	

### Quindi selezionare tra le seguenti opzioni:

Lingua	Selezionare per impostare il display dello schermo a sfioramento su una delle opzioni lingua selezionabili*.
Distanza	Selezionare per visualizzare le unità in chilometri o miglia.
Temperatura	Selezionare per visualizzare le unità in Gradi Centigradi o Gradi Fahrenheit.
Volume suggerimenti dispositivo	Regolare il volume delle istruzioni vocali impartite dal sistema.
Bip tasti dello schermo touch	Selezionare per impostare un bip di conferma delle scelte eseguite sullo schermo a sfioramento.
Disposizione tastiera	Impostare il display tastiera dello schermo a sfioramento sul formato ABC o QWERTY.

# SYNC™ 2

Opzione menu	Intervento e descrizione
Installare applicazioni	Installare qualsiasi applicazioni scaricata o visualizzare le licenze software correnti.
Tutti ripristino	Selezionare per ripristinare le impostazioni di fabbrica predefinite. Tale funzione cancella tutte le impostazioni personalizzate e i dati personali.

\* Le opzioni comprendono: inglese, spagnolo, francese, portoghese, tedesco, italiano, olandese, svedese, polacco, turco e russo. Solo quattro di queste lingue sono disponibili per la modalità vocale in entrata e uscita, a seconda del paese dell'utente.

## Comandi vocali



**Per eseguire regolazioni, usando lo schermo a sfioramento, selezionare:**

Opzione menu	Intervento e descrizione
Impostaz.	
Comandi vocali	

### **Quindi selezionare tra le seguenti opzioni:**

Modalità interattiva	La modalità di interazione standard fornisce un'interazione e guida più dettagliate. Tale modalità avanzata ha un'interazione meno udibile e offre più avvisi acustici.
Comandi di conferma	Impostare il sistema in modo che ponga all'utente brevi domande se non ha sentito o capito in modo chiaro la richiesta dell'utente. <b>Nota:</b> anche con gli avvisi di conferma disattivati, il sistema potrebbe occasionalmente chiedere conferma delle impostazioni.

# SYNC™ 2

Opzione menu	Intervento e descrizione
Elenco proposte multimediali	L'elenco opzioni sono possibili risultati dei comandi vocali impartiti dall'utente. Il sistema semplicemente formula la migliore ipotesi riguardo alla richiesta eseguita dall'utente, se questi sono disattivati.
Elenco proposte telefono	L'elenco opzioni sono possibili risultati dei comandi vocali impartiti dall'utente. Il sistema semplicemente formula la migliore ipotesi riguardo alla richiesta eseguita dall'utente, se questi sono disattivati.
Volume comandi vocali	Ciò consente all'utente di regolare il livello di volume delle istruzioni vocali impartite dal sistema.

## Media player



### Per eseguire regolazioni, usando lo schermo a sfioramento, selezionare:

Opzione menu	Intervento e descrizione
Impostaz.	Premere l'icona Impostazioni.
Media player	

### Quindi selezionare tra le seguenti opzioni:

Autoplay	Con tale funzione attiva, il sistema si attiva automaticamente sulla fonte media alla prima connessione. Ciò consente all'utente di ascoltare la musica durante il processo di indicizzazione. Con tale funzione disattivata, il sistema non si attiva automaticamente sulla fonte media inserita.
Dispositivi bluetooth	Selezionare per collegare, scollegare, aggiungere o eliminare un dispositivo. È inoltre possibile impostare un dispositivo come preferito in modo che il sistema cerchi automaticamente di collegarsi a tale dispositivo, ogni volta che si inserisce l'accensione.

# SYNC™ 2

Opzione menu	Intervento e descrizione
Informazioni sul database Gracernote®	Ciò consente all'utente di visualizzare la versione del database Gracernote.
Gestione Gracernote®	Con tale funzione attiva, il database Gracernote offre metadati per i file musicali. Questi sostituiscono le informazioni del dispositivo. Tale funzione si imposta automaticamente sullo stato di disattivato.
Mostra grafica di copertina	Con tale funzione attiva, il database Gracernote offre copertine album dei file musicali. Queste sostituiscono qualsiasi copertina del dispositivo. Tale funzione si imposta automaticamente sul lettore digitale.

## Navigazione



### Per eseguire regolazioni, usando lo schermo a sfioramento, selezionare:

Opzione menu	Intervento e descrizione
Impostaz.	Premere l'icona Impostazioni.
Navigazione	

### Quindi selezionare tra le seguenti opzioni:

Preferenze cartina	Attivare e disattivare la barra di navigazione.
	Impostare il display sistema per disporre la parte superiore elenco in basso o la parte inferiore elenco in alto.
	Attivare e disattivare la notifica del punto di interesse parcheggio.
Preferenze percorso	Selezionare il percorso più breve, il percorso più veloce oppure il percorso ecologico come percorso preferito. Tale percorso viene visualizzato per primo.
	Usare sempre come percorso preferito. Se si imposta Sì, il sistema calcola solo un unico percorso. Tale opzione velocizza il processo di inserimento della destinazione.
	Selezionare costo basso, medio o alto per il percorso ecologico calcolato. Ciò potrebbe allungare la durata del percorso.
	Impostare il sistema per evitare autostrade.



# SYNC™ 2

<b>Opzione menu</b>	<b>Intervento e descrizione</b>
	Impostare il sistema per evitare le strade a pedaggio.
	Impostare il sistema per evitare traghetti o camion.
	Impostare il sistema per evitare tunnel.
Preferenze navigazione	Impostare il sistema per usare le istruzioni della guida.
	Impostare il sistema per la compilazione automatica delle informazioni sul paese.
	Avviso area pericol.
	Impostare il sistema per l'attivazione dell'avvertimento punto pericoloso in paesi dove è legalmente consentito.
Preferenze traffico	Impostare il sistema per evitare automaticamente problemi di traffico.
	Attivare e disattivare le notifiche avvisi sul traffico.
	Impostare il sistema per la visualizzazione delle icone incidente.
	Impostare il sistema per la visualizzazione icone congestione traffico.
	Impostare il sistema per evitare le strade chiuse.
	Impostare il sistema per la visualizzazione icone cantieri stradali.
	Impostare il sistema per visualizzare le icone incidente.
	Impostare il sistema per visualizzare le icone aree dove possono sussistere condizioni di guida difficili.
	Impostare il sistema per la visualizzazione di icone zone dove può essere presente ghiaccio e neve sulla strada.
	Impostare il sistema per la visualizzazione di qualsiasi icona inquinamento.
	Impostare il sistema per visualizzare le icone avvisi meteo.

# SYNC™ 2

Opzione menu	Intervento e descrizione
	Impostare il sistema per visualizzare i punti in cui la visibilità può essere ridotta.
	Impostare il sistema per visualizzare le icone che consigliano di accendere la radio per annunci sul traffico.
Zone da evitare	Inserire aree specifiche che l'utente desidera evitare sui percorsi di navigazione pianificati.

## Telefono



### Per eseguire regolazioni, usando lo schermo a sfioramento, selezionare:

Opzione menu	Intervento e descrizione
Impostaz.	Premere l'icona Impostazioni.
Telefono	

### Quindi selezionare tra le seguenti opzioni:

Dispositivi bluetooth	Collegare, scollegare, aggiungere o eliminare un dispositivo nonché salvarlo come preferito.
Bluetooth	Inserire e disinserire il Bluetooth.
Non disturbare	Impostare per il trasferimento di tutte le chiamate sulla casella vocale in modo che non suonino all'interno del veicolo. Con tale funzione attiva, le notifiche messaggi di testo non vengono inoltre segnalate e non suonano all'interno del veicolo.
Servizio di emergenza	Attivare o disattivare la funzione Servizio di emergenza. Vedere <b>Informazioni</b> (pagina 268).
Suoneria telefono	Selezionare il tipo di notifica per le chiamate telefoniche, suoneria, bip, sintesi vocale da testo o silenziamento.
Avviso messaggio di testo	Selezionare il tipo di notifica per i messaggi di testo, tono di avviso, bip, sintesi vocale da testo o silenziamento.

# SYNC™ 2

Opzione menu	Intervento e descrizione
Connessione dati internet	Se compatibile con il telefono, è possibile impostare la connessione dati internet. Selezionare per creare un profilo di connessione con la rete locale personale o per disattivare la connessione. È possibile selezionare per regolare le impostazioni o per impostare il sistema sullo stato di Collegare sempre, Non collegare mai in roaming oppure Richiesta di connessione. Premere ? per ulteriori informazioni.
Gestione rubrica telefonica	Accesso alle funzioni quali download automatico della rubrica telefonica, ripetizione download della rubrica telefonica, aggiunta contatti dal telefono nonché eliminazione o caricamento della rubrica telefonica.
Avviso roaming	Impostare per ricevere avvisi dal sistema quando è attiva la modalità roaming.

## Wireless e internet



Il sistema è dotato di una funzione Wi-Fi che crea una rete wireless all'interno del veicolo, consentendo così ad altri dispositivi (quali personal computer o telefoni) nel veicolo di comunicare con altri, condividere file

oppure giocare. Usando la funzione Wi-Fi, chiunque nel veicolo può accedere a internet, se è in dotazione una connessione mobile USB all'interno del veicolo, se il telefono supporta la rete locale personale oppure se si parcheggia all'esterno di una zona wireless.

## Per eseguire regolazioni, usando lo schermo a sfioramento, selezionare:

Opzione menu	Intervento e descrizione
Impostaz.	Premere l'icona Impostazioni.
Wireless e internet	

### Quindi selezionare tra le seguenti opzioni:

Impostazioni Wi-Fi	Modalità rete Wi-Fi (client)
	Attiva e disattiva la funzione Wi-Fi nel veicolo. Assicurarsi di attivarla per ottenere la connettività.
	Scegliere rete wireless
	Consente all'utente di usare una rete Wireless precedentemente memorizzata. È possibile catalogare in base a un elenco alfabetico, in base a priorità e intensità del segnale. È possibile selezionare di ricercare una rete, collegarsi ad una rete, scollegarsi da una rete, ricevere più informazioni, stabilire priorità o eliminare una rete.

# SYNC™ 2

Opzione menu	Intervento e descrizione
	<p>Modalità gateway (access point)</p> <p>Imposta SYNC come un punto di accesso per un telefono o un computer quando attivo. Ciò crea la rete locale all'interno del veicolo per funzionalità quali giochi, trasferimento file e navigazione in internet. Premere <b>?</b> per ulteriori informazioni.</p> <p>Impostazioni gateway (access point)</p> <p>Consente all'utente di visualizzare e modificare le impostazioni per usare SYNC come gateway internet.</p> <p>Elenco dispositivi gateway (access point)</p> <p>Consente all'utente di visualizzare le connessioni recenti al sistema Wi-Fi.</p>
Banda larga mobile USB	<p>Invece di usare il Wi-Fi, il sistema può anche usare una connessione a banda larga mobile USB per accedere a internet. (È necessario attivare il dispositivo a banda larga mobile sul personal computer prima di collegarlo al sistema). Ciò consente all'utente di configurare l'area tipica della connessione a banda larga mobile USB. (Le impostazioni della banda larga mobile USB potrebbero non visualizzare se il dispositivo è già attivo). È possibile selezionare le seguenti opzioni:</p> <p>Stato</p> <p>Operatore</p> <p>N. di telefono</p> <p>Nome utente</p> <p>Password</p>
Impostazioni bluetooth	<p>Visualizza all'utente i dispositivi attualmente accoppiati nonché offre le opzioni Bluetooth tipiche a cui collegarsi, da cui scollegarsi, impostare come preferiti, eliminare e aggiungere dispositivo. Bluetooth è un marchio registrato della Bluetooth SIG.</p>
Assegna priorità metodi di conness.	<p>Selezionare i metodi di connessione e modificarli secondo necessità. È possibile selezionare di modificare l'ordine e impostare il sistema per cercare di collegarsi sempre usando una banda larga mobile USB oppure una Wi-Fi.</p>

# SYNC™ 2



Il logo Wi-Fi CERTIFIED è un marchio di certificazione della Wi-Fi Alliance.

## Aiuto



E142626

### Per eseguire regolazioni, usando lo schermo a sfioramento, selezionare:

Opzione menu	Intervento e descrizione
Impostaz.	Premere l'icona Impostazioni.
Aiuto	
<b>Quindi selezionare tra le seguenti opzioni:</b>	
Informazioni di sistema	Numero di serie del sistema con schermo a sfioramento
	Il numero di identificazione veicolo (VIN)
	Versione software del sistema con schermo a sfioramento
	Versione sistema di navigazione
	Versione database mappe
Versione libreria e informazioni database Gracenote	
Visualizzare licenze software	Visualizza le licenze per qualsiasi software e applicazione installata sul sistema.
Restrizioni di guida	Determinate funzioni non sono accessibili quando il veicolo è in movimento.
Servizio di emergenza	Attivare e disattivare la funzione Servizio di emergenza. Vedere <b>Informazioni</b> (pagina 268).
	In Caso di Emergenza (ICE) chiamata rapida

# SYNC™ 2

Opzione menu	Intervento e descrizione	
		I contatti di emergenza selezionati appaiono alla fine del processo chiamata Servizio di emergenza.
	Modificare	Selezionare per accedere alla rubrica telefonica e quindi selezionare i contatti desiderati. I numeri quindi appaiono come opzioni sullo schermo per i tasti ICE 1 e ICE 2.
Elenco comandi vocali	Visualizza gli elenchi categorie dei comando vocali.	



È possibile inoltre accedere alla funzione Aiuto usando i comandi vocali. Il sistema fornisce i comandi vocali consentiti per la modalità corrente.

## **Premere il tasto Voice e, quando richiesto, pronunciare:**

Comando vocale
Aiuto

È possibile dire "Aiuto" in qualsiasi momento per ottenere assistenza riguardante i comandi, i menu o altre informazioni.

## INTRATTENIMENTO



E161892

Messaggio	Messaggio e descrizione
A	AM
B	FM
C	DAB
D	CD
E	USB
F	Toccare tale tasto per sfogliare ulteriori opzioni, quali scheda SD e stereo BT.

Messaggio	Messaggio e descrizione
G	Tali tasti variano a seconda della modalità multimediale attivata.
V	Comandi CD e preselezioni in memoria della radio

**Nota:** Alcune funzioni possono non essere disponibili nell'area dell'utente. Per ulteriori informazioni, rivolgersi a una concessionaria autorizzata.

È possibile inoltre accedere a tali opzioni usando lo schermo a sfioramento o i comandi vocali.

### Radio AM/FM/DAB



Per la radio AM/FM/DAB sono disponibili i comandi descritti di seguito

# SYNC™ 2

## I comandi

Operazione	Intervento e descrizione	
AM FM DAB	Toccare una delle schede per ascoltare la radio. Per passare da una preselezione all'altra tra AM, FM e DAB, toccare semplicemente la scheda <b>AM, FM o DAB</b> .	
Preselez.	Salvare una stazione premendo e mantenendo premuto le sezioni di preselezione in memoria. Si verifica un breve silenziamiento quando la radio memorizza la stazione. Il suono ritorna una volta terminata la memorizzazione.	
Scansione	Toccare questo tasto per andare alla successiva stazione radio AM, FM o DAB con segnale forte. La luce sul tasto si illumina, quando la funzione è attiva.	
Informazioni	(solo DAB)	Premendo il tasto Info, il sistema visualizza il numero blocco corrispondente per la stazione radio DAB attiva. Premendo il tasto Info per un secondo, il nome stazione radio viene visualizzato di nuovo.
Sintonizz.	Solo per AM e FM, toccare questo tasto per immettere manualmente la frequenza desiderata. Toccare <b>Inserire</b> per confermare.	
TA	Attivare per ricevere gli annunci sul traffico.	
Cercare	Consente di visualizzare l'elenco di tutte le stazioni radio attualmente disponibili.	

## Opzioni

Opzione menu	Intervento e descrizione
Impostazioni audio	Toccare tale tasto per regolare le impostazioni di:
	Bassi
	Medi
	Alti
	Impostare balance e fader
	Equalizzat. DSP
	Modalità EQ



# SYNC™ 2

Opzione menu	Intervento e descrizione
	Autoregol. volume
Testo radio	Ciò consente all'utente di visualizzare le informazioni trasmesse dalle stazioni FM.
AST	AST (Autostore) consente all'utente di impostare il sistema per la memorizzazione automatica di sei stazioni a forte ricezione nella posizione corrente.
Notizie	Con l'opzione notiziari attiva, il sistema interrompe la fonte audio attiva per riprodurre i notiziari in corso, se la stazione attualmente sintonizzata (o l'ultima stazione sintonizzata in caso di altra fonte multimediale attiva) supporta la funzione notiziari.
Regionale	Con l'opzione Regionale attiva, il sistema rimane sul sottoprogramma regionale invece di passare a una frequenza diversa con migliore ricezione.
Frequenza alternativa	Con l'opzione frequenza Alternativa attiva, il sistema si risintonizza su una frequenza diversa con migliore ricezione per la stessa stazione.
Collegamento emittente	Con il ServiceLink attivo, il sistema passa automaticamente da DAB a FM nel caso in cui DAB non sia più disponibile.

**Nota:** Il veicolo potrebbe non essere dotato di tutte queste impostazioni suono.

## Comandi vocali radio



**Premere il tasto Voce e, quando richiesto, pronunciare:**

Comando vocale	
Radio	
<b>Quindi è possibile pronunciare un comando simile ai seguenti:</b>	
[Sintonizza   Sintonizzare] FM	Dire una frequenza o preselezione.

# SYNC™ 2

Comando vocale	
[Sintonizza   Sintonizzare] (DAB   radio digitale)	Dire una preselezione.
Spegnimento radio	
aiuto	

## CD



**Per accedere, premere l'angolo sinistro inferiore sullo schermo a sfioramento per selezionare:**

Opzione menu
CD

**Inserire un CD, quindi selezionare:**

Opzione menu	Intervento e descrizione
Ripetere	Toccare tale tasto per ripetere il brano attualmente in riproduzione, tutti i brani sul disco oppure disattivare la funzione se è già attiva.
Riprd. cas.	Toccare tale tasto per riprodurre i brani o gli album completi in ordine casuale oppure disattivare la funzione se è già attiva.
Scansione	Toccare il tasto per ascoltare una breve riproduzione di tutti i brani disponibili.
Ulter. info	Toccare tale tasto per vedere le informazioni disco.
Cercare	Toccare il tasto per guardare e scorrere tutti i brani disponibili sul CD.

**Per regolare le impostazioni suono, selezionare:**

Opzione menu
Opzioni
Impostazioni audio
<b>Seguito da una delle seguenti opzioni:</b>
Bassi
Medi
Alti
Impostare balance e fader
Equalizat. DSP
Modalità EQ
Autoregol. volume

**Nota:** Il veicolo potrebbe non essere dotato di tutte queste impostazioni suono.

## Comandi vocali CD



Se si ascolta un CD, premere il tasto Voce sui comandi al volante. Quando richiesto, pronunciare i seguenti comandi:

**Se non si ascolta un CD, premere il tasto Voce e, dopo il segnale acustico, pronunciare:**

Comando vocale
Letture CD

**Mentre si ascolta un CD, è possibile pronunciare molti comandi. I seguenti comandi sono alcuni esempi di quello che l'utente può dire.**

Comando vocale
Riprodurre
Pausa
Traccia successiva
Traccia precedente
aiuto

\*Valido solo per i file WMA oppure MP3.

## Ingresso scheda SD e porta USB

L'ingresso scheda SD e la porta USB si trovano nell'hub multimediale. Vedere **Media Hub** (pagina 226).

## Scheda di memoria

**Nota:** L'alloggiamento della scheda SD è caricato a molla. Per estrarre la scheda SD, premere semplicemente la scheda verso l'interno e il sistema esegue l'espulsione. Non cercare di tirare la scheda per rimuoverla, in quanto tale azione potrebbe causare danni.

**Nota:** Anche il sistema di navigazione utilizza tale ingresso scheda. Vedere **Navigazione** (pagina 276).

# SYNC™ 2

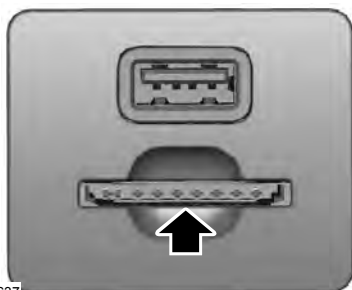

E196637

Per accedere e riprodurre musica dal dispositivo, premere l'angolo sinistro inferiore sullo schermo a sfioramento.



E142620

Il logo SD è un marchio registrato di SD-3C, LLC.

## Porta USB

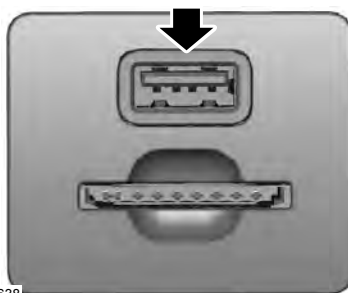

E196638

Per accedere e riprodurre musica dal dispositivo, premere l'angolo sinistro inferiore sullo schermo a sfioramento.

Tale funzione consente all'utente di collegare dispositivi di riproduzione multimediali, chiavette, flash-drive o dispositivi di archiviazione e dispositivi di ricarica se supportano tale funzione.

### Riproduzione di musica dal dispositivo

**Nota:** Il sistema è in grado di indicizzare fino a 30.000 canzoni.



### Inserire il dispositivo e selezionare:

Messaggio	Intervento e descrizione
USB Sched.SD	Una volta che il sistema ha riconosciuto l'USB o la scheda SD, è possibile selezionare le seguenti opzioni:
Ripetere	Tale funzione ripete la canzone o l'album attualmente in riproduzione.
Riprd. cas.	Toccare tale tasto per riprodurre musica sull'album o nella cartella selezionati in ordine casuale.

## SYNC™ 2

Messaggio	Intervento e descrizione
Musica simile	Tale funzione consente all'utente di selezionare musica simile a quella attualmente in riproduzione.
Ulter. info	Toccare il tasto per vedere le informazioni disco, ad esempio, il brano corrente, nome artista, album e genere.
Opzioni	Toccare tale tasto per visualizzare e regolare le varie impostazioni multimediali.

### **Equalizzaz.**

#### **Le impostazioni suono consentono all'utente di regolare le impostazioni per:**

Messaggio	Intervento e descrizione
Bassi	
Medi	
Alti	
Impostare balance e fader	
Equalizzat. DSP	
Modalità EQ	
Autoregol. volume	
Parametri media player	Consente all'utente di selezionare più impostazioni che sono nel lettore digitale. Vedere <b>Impostazioni</b> (pagina 235).
Informazioni dispositivo	Visualizza le informazioni firmware e software riguardanti il dispositivo multimediale attualmente connesso.
Aggiornare indice media	Esegue l'indicizzazione del dispositivo quando lo si collega per la prima volta e ogni volta che il contenuto cambia (ad esempio aggiunta o eliminazione di brani) per assicurare che l'utente abbia a disposizione i comandi vocali aggiornati per l'intero contenuto multimediale sul dispositivo.

**Nota:** Il veicolo potrebbe non essere dotato di tutte queste impostazioni suono.

# SYNC™ 2

## Cercare

Tale funzione consente all'utente di visualizzare i contenuti del dispositivo. È inoltre possibile ricercare in base a categorie specifiche, ad esempio, in base

a genere, artisti o album.

Se si desidera visualizzare le informazioni sulla canzone, ad esempio, titolo, artista, file, cartella, album e genere, toccare la copertura dell'album sullo schermo.

## È inoltre possibile selezionare:

Messaggio	Intervento e descrizione
Cos'è in riprod.?	Per ascoltare come il sistema pronuncia la banda e canzone corrente. Ciò può essere utile quando si usano i comandi vocali per assicurare che il sistema esegua correttamente la richiesta dell'utente.

## Comandi vocali scheda SD e USB



Il sistema di comando vocale consente all'utente di controllare i media con i comandi vocali. Ad esempio, se si sta ascoltando la musica sul dispositivo USB e si desidera cambiare canzoni, è possibile premere il tasto Voce e il sistema fornisce le istruzioni audio.

## Premere il tasto Voce e, quando richiesto, pronunciare:

Comando vocale	
Scheda di memoria	
USB	
<b>Pertanto comandi come i seguenti:</b>	
Cercare	
Traccia successiva	
Pausa	
Riprodurre	Dire il nome di quello che si desidera ascoltare, ad esempio, un gruppo, una canzone, un album o una playlist.
Riprodurre artista ____	*

# SYNC™ 2

Comando vocale	
Riprodurre traccia ____	*
Riproduci simili	
Aiuto	

\* \_\_\_\_ è un elenco dinamico, ovvero potrebbe contenere qualsiasi nome, ad esempio il nome di un gruppo, quello di un artista o il titolo di una canzone. Ad esempio, è possibile dire "Riprodurre artista The Beatles" oppure "Riprodurre traccia Penny Lane".

## Informazioni metadati, formati e Media player supportati

SYNC funziona con quasi tutti i lettori digitali, tra cui iPod, Zune™, riprodotti dalla maggior parte delle chiavette USB e lettori di dispositivi. I formati audio supportati comprendono MP3, WMA, WAV e AAC.

È inoltre possibile organizzare i contenuti multimediali indicizzati sul proprio dispositivo in riproduzione in base a schede di metadati. Le schede metadati che sono identificatori software descrittivi integrati nei file multimediali, forniscono informazioni riguardo al file.

Se i file multimediali indicizzati non contengono informazioni integrate in tali schede metadati, SYNC potrebbe classificare le schede metadati vuote come sconosciute.

## Bluetooth Audio

Il sistema consente la trasmissione audio tramite gli altoparlanti del veicolo dal telefono cellulare con Bluetooth connesso.



**Per accedere, premere l'angolo sinistro inferiore sullo schermo a sfioramento per selezionare:**

Messaggio
BT audio

## Comandi vocali audio Bluetooth



Il sistema di comando vocale consente all'utente di controllare i media con un semplice comando vocale. Ad esempio, per cambiare canzoni, premere il tasto Voce e quando richiesto dire quanto segue.

## TELEFONO



E161968

Operazione	Opzione menu
A	Telefono
B	Chiam. rap.
C	Rubrica tel.
D	History
E	Messaggi
F	Impostaz.

La chiamata in vivavoce è una delle funzioni principali del sistema SYNC. Una volta accoppiato il telefono cellulare, è possibile accedere a molte opzioni usando lo schermo a sfioramento o i comandi vocali. Il sistema supporta una varietà di funzioni, tuttavia molte dipendono dalla funzionalità del proprio telefono cellulare.

Come minimo, la maggior parte dei telefoni cellulari dotati di tecnologia wireless Bluetooth supporta le seguenti funzioni:

- Accettazione di una chiamata in arrivo.
- Fine di una chiamata.
- Composizione del numero.
- Notifica di una chiamata in attesa.
- ID chiamante.



Altre funzioni, quali i messaggi di testo tramite Bluetooth e lo scaricamento automatico della rubrica dipendono dalle funzioni del cellulare. Per controllare la compatibilità del proprio telefono, vedere il manuale del cellulare o visitare il sito web Ford locale.

## Accoppiamento iniziale del cellulare

### PERICOLO



La distrazione durante la guida può causare la perdita del controllo del veicolo, incidenti e lesioni personali.

Pertanto, consigliamo vivamente di utilizzare la massima cautela nell'utilizzare dispositivi che potrebbero distogliere l'attenzione dalla strada. La principale responsabilità del conducente è la conduzione in sicurezza del proprio veicolo. Raccomandiamo di astenersi dall'uso di dispositivi palmari durante la guida, favorendo l'uso di sistemi a comando vocale, laddove possibile. Informarsi sulle leggi e le normative locali che potrebbero limitare l'uso di dispositivi elettronici durante la marcia.

La prima azione che l'utente deve compiere per usare le funzioni telefono del SYNC è di accoppiare il cellulare con Bluetooth al SYNC. Tale accoppiamento consente all'utente di usare il telefono cellulare in vivavoce.

### Toccare l'angolo sinistro superiore dello schermo a sfioramento:

Opzione menu	Intervento e descrizione
Abbinare il telefono	
Trovare SYNC	Attenersi a tutte le istruzioni visualizzate sullo schermo. Assicurarsi che il Bluetooth sia impostato su <b>On</b> e che il cellulare sia nella modalità corretta. Eventualmente, fare riferimento al manuale del telefono cellulare. Selezionare <b>SYNC</b> e sullo schermo appare un PIN a sei cifre. Se il sistema richiede di inserire un PIN sul dispositivo, significa che non supporta l'accoppiamento SSP (accoppiamento semplice e sicuro). Per accoppiare, inserire il PIN visualizzato sullo schermo a sfioramento. Ignorare il punto successivo. Quando viene richiesto sul display del telefono cellulare, confermare che il PIN fornito dal SYNC corrisponde al PIN visualizzato sul telefono cellulare. Il display indica se l'abbinamento si è concluso con successo.

# SYNC™ 2

Opzione menu	Intervento e descrizione
	SYNC potrebbe richiedere ulteriori opzioni telefono cellulare. Per ulteriori informazioni sulla compatibilità del proprio telefono cellulare, vedere il manuale del telefono o visitare il sito web Ford.

## Abbinamento di altri telefoni cellulari

Assicurarsi che il Bluetooth sia impostato su **On** e che il cellulare sia nella modalità corretta. Eventualmente, fare riferimento al manuale del dispositivo.

### Per accoppiare un ulteriore telefono cellulare, selezionare:

Opzione menu	Intervento e descrizione
Telefono	
Impostaz.	
Dispositivi Bluetooth	
Agg. disp.	
Trovare SYNC	Attenersi a tutte le istruzioni visualizzate sullo schermo. Assicurarsi che il Bluetooth sia impostato su <b>On</b> e che il cellulare sia nella modalità corretta. Eventualmente, fare riferimento al manuale del telefono cellulare. Selezionare <b>SYNC</b> e sullo schermo appare un PIN a sei cifre. Se il sistema richiede di inserire un PIN sul dispositivo, significa che non supporta l'accoppiamento SSP (accoppiamento semplice e sicuro). Per accoppiare, inserire il PIN visualizzato sullo schermo a sfioramento. Ignorare il punto successivo. Quando viene richiesto sul display del telefono cellulare, confermare che il PIN fornito dal SYNC corrisponde al PIN visualizzato sul telefono cellulare. Il display indica se l'abbinamento si è concluso con successo. SYNC potrebbe richiedere ulteriori opzioni telefono cellulare. Per ulteriori informazioni sulla compatibilità del proprio telefono cellulare, vedere il manuale del telefono cellulare o visitare il sito internet.

## Come effettuare una chiamata



**Premere il tasto Voce e pronunciare un comando simile ai seguenti:**

Comando vocale
Chiamare
Selezionare

È possibile pronunciare il nome di una persona nella rubrica telefonica per chiamare o dire un numero per comporlo. Ad esempio "Chiamare Mario" o "Comporre 867-5309".



Per terminare la chiamata o uscire dalla modalità telefono, premere e mantenere premuto il tasto telefono.

## Chiamate in arrivo

Durante una chiamata in arrivo, viene emesso un segnale acustico. Le informazioni della chiamata appaiono sul display, se disponibili.



**Per accettare la chiamata, selezionare:**

Opzione menu
Accettare

**Nota:** È inoltre possibile accettare la chiamata premendo il tasto telefono sul volante.



**Per rifiutare la chiamata, selezionare:**

Opzione menu
Rifiutare

**Nota:** È inoltre possibile rifiutare la chiamata premendo il tasto telefono sul volante.

Ignorare la chiamata non effettuando alcuna azione. SYNC la registra come chiamata persa.

## Opzioni del menu Phone

Premere l'angolo sinistro superiore sullo schermo a sfioramento per selezionare le seguenti opzioni:

Opzione menu	Intervento e descrizione
Telefono	Toccare tale tasto per accedere al tastierino numerico sullo schermo per inserire un numero ed eseguire una chiamata. Durante una chiamata attiva, è possibile inoltre selezionare una qualsiasi di tali opzioni:
	Silenziare
	Sospendere la chiamata
	Vivav. spento
	Conferenza

## SYNC™ 2

Opzione menu	Intervento e descrizione
	Fine
Chiam. rap.	Selezionare per chiamare i contatti memorizzati.
Rubrica tel.	Toccare tale tasto per accedere e chiamare qualsiasi contatto nella rubrica telefonica precedentemente scaricata. Il sistema dispone gli inserimenti in base a categorie alfabetiche, riassunte sulla parte superiore dello schermo
	Per attivare le impostazioni immagine contatto, se il dispositivo in dotazione supporta tale funzione, selezionare:
	Telefono
	Impostaz.
	Gestione rubrica telefonica
	Visualizzare le foto della rubrica
	Alcuni Smartphone potrebbe supportare il trasferimento di indirizzi vie, se visualizzati con le informazioni contatti della rubrica telefonica. Se il telefono cellulare supporta tale funzione, è possibile selezionare e usare tali indirizzi come destinazioni e salvarli come preferiti.
Cronologia chiamate	<b>Nota:</b> si tratta di una funzione che dipende dal telefono cellulare. Se il telefono cellulare non supporta lo scaricamento della cronologia chiamate tramite Bluetooth, SYNC registra le chiamate fatte con il sistema SYNC. Dopo il collegamento del telefono cellulare con Bluetooth al SYNC, è possibile accedere a qualsiasi chiamata precedentemente eseguita, ricevuta o persa. Inoltre, è possibile selezionare di salvarle per:
	Preferiti   Quick Dial
Messaggi	Inviare messaggi di testo usando lo schermo a sfioramento. Vedere <b>Messaggi di testo</b> più avanti nella presente sezione.
Impostaz.	Toccare tale tasto per accedere alle vari impostazioni telefono, ad esempio attivare e disattivare il Bluetooth, gestire la rubrica telefonica e altro. Vedere <b>Impostazioni telefono</b> più avanti nella presente sezione.

## Messaggi di testo

**Nota:** Il download e l'invio di messaggi di testo tramite Bluetooth dipendono dalle funzioni del cellulare.

**Nota:** Alcune funzioni nei messaggi di testo dipendono dalla velocità e non sono disponibili quando il veicolo sta viaggiando a velocità superiori a 8 km/h.

**Nota:** SYNC non scarica i messaggi di testo letti dal telefono cellulare.

È possibile inviare e ricevere messaggi di testo usando il Bluetooth, leggerli a voce alta e tradurre gli acronimi dei messaggi di testo, quali Risata.

### Toccare l'angolo sinistro superiore dello schermo, quindi selezionare:

Opzione menu
Telefono
Messaggi
<b>Seguito da una delle seguenti opzioni:</b>

Opzione menu
Ascoltare (icona altoparlante)
Selez. nr.
Inviare msg.
Visualizzare
Cancell.
Cancell. tutti

### Scrittura di un messaggio di testo

**Nota:** Si tratta di una funzione che dipende dalla velocità. Non è disponibile quando il veicolo marcia a velocità inferiori superiori a 8 km/h.

**Nota:** Il download e l'invio di messaggi di testo tramite Bluetooth dipendono dalle funzioni del cellulare.

### Per comporre e inviare un messaggio di testo, selezionare:

Opzione menu	Intervento e descrizione
Telefono	
Messaggi	
Inviare msg.	Inserire un numero di cellulare oppure selezionarlo dalla rubrica telefonica.
Mod. testo	Consente all'utente di personalizzare il messaggio predefinito oppure creare un messaggio nuovo.
Inviare	Invia il messaggio così com'è.

È possibile quindi visualizzare un'anteprima del messaggio, verificare il mittente e aggiornare l'elenco messaggi e inviarlo al dispositivo connesso, per esempio una porta USB.

# SYNC™ 2

## Opzioni messaggi di testo

Messaggi
Ti richiamo tra poco.
Sono appena partito, arrivo presto.
Puoi chiamarmi?
Sono per strada.
Ho qualche minuto di ritardo.
Sono in anticipo, arrivo presto.
Sono fuori.

Messaggi
Ti chiamo quando arrivo.
OK
Sì
No
Grazie
Bloccato nel traffico.
Chiamami più tardi.
Risata.

## Ricevimento di un messaggio di testo

**Quando arriva un nuovo messaggio, sarà emesso un tono di avviso e sullo schermo appare un finestra a comparsa con il numero e l'ID del chiamante, se supportato dal telefono cellulare. È possibile selezionare:**

Opzione menu	Intervento e descrizione
Visualizzare	Per visualizzare il messaggio di testo.
Ascoltare	SYNC legge il messaggio per l'utente.
Selez. nr.	Per chiamare il contatto.
Ignorare	Per uscire dalla schermata.

## Impostazioni telefono

**Per accedere al menu impostazioni telefono, selezionare:**

Opzione menu	Intervento e descrizione
Telefono	
Impostaz.	

**Seguito da una delle seguenti opzioni:**

Dispositivi bluetooth	Collegare, scollegare, aggiungere o eliminare un dispositivo nonché salvarlo come preferito.
Bluetooth	Per attivare o disattivare il Bluetooth.

## SYNC™ 2

Opzione menu	Intervento e descrizione
Non disturbare	Se si desidera che tutte le chiamate vengano trasferite alla casella vocale e che non suonano all'interno del veicolo. Con tale funzione attiva, le notifiche messaggi di testo inoltre non suonano all'interno dell'abitacolo.
Servizio di emergenza	Attivare o disattivare la funzione Servizio di emergenza. Vedere <b>Informazioni</b> (pagina 268).
Suoneria telefono	Selezionare il tono di chiamata che si desidera sentire quando si riceve una chiamata. Selezionare tra i possibili toni di chiamata del sistema, il tono di chiamata del telefono cellulare attualmente accoppiata, un bip, sintesi vocale da testo oppure una notifica di silenziamento.
Avviso messaggio di testo	Selezionare una notifica messaggio di testo, se supportato dal telefono cellulare. Selezionare tra i possibili toni di avviso del sistema, oppure la sintesi vocale da testo o il silenziamento.
Connessione dati internet	Se compatibile con il telefono in dotazione, è possibile impostare la connessione dati internet. Selezionare per creare un profilo di connessione con la rete locale personale o per disattivare la connessione. È possibile selezionare per regolare le impostazioni o per impostare il sistema sullo stato di Collegare sempre, Non collegare mai in roaming oppure Richiesta di connessione. Premere <b>?</b> per ulteriori informazioni.
Gestione rubrica telefonica	Per accedere alle funzioni quali download automatico della rubrica telefonica, ripetizione download della rubrica telefonica, aggiunta contatti dal telefono cellulare nonché eliminazione o caricamento della rubrica telefonica.
Avviso roaming	Impostare per ricevere avvisi dal sistema quando il telefono cellulare si trova nella modalità roaming.

# SYNC™ 2

## Comandi vocali del telefono



**Premere il tasto Voce e, quando richiesto, pronunciare uno dei seguenti comandi o un comando simile:**

Comando vocale
Chiamare segreteria telefonica
Ascoltare messaggio
Rispondere a messaggio
Abbinare telefono
Aiuto

## INFORMAZIONI



E161889

Operazione	Opzione menu
A	Traffico
B	Avvisi
C	Calendario
D	SYNC-Applicaz.
E	Dove sono?





Se il veicolo è dotato di sistema di navigazione, premere il tasto **Informazioni** per accedere a tali funzioni. Se il veicolo non è dotato di sistema di navigazione, premere l'angolo dello schermo a sfioramento con la scheda verde.

## Avvisi



Se il veicolo è dotato di sistema di navigazione, toccare il tasto I (Informazioni) per accedere a tali funzioni. Se il veicolo non è dotato di sistema di navigazione, toccare l'angolo dello schermo a sfioramento con la scheda verde.

### Premere Notifiche e successivamente selezionare uno dei seguenti servizi:

Opzione menu	Intervento e descrizione
Visualizzare	Il messaggio completo
Cancell.	Il messaggio
Cancell. tutti	Messaggi

Tale schermata visualizza qualsiasi messaggio del sistema (quali ad esempio un errore scheda SD).

**Nota:** Il sistema segnala al conducente la presenza di qualsiasi messaggio colorando l'icona Informazioni di giallo. Una volta letti o cancellati i messaggi, l'icona ritorna di colore bianco.

## Calendario



Se il veicolo è dotato di sistema di navigazione, toccare il tasto I (Informazioni) per accedere a tali funzioni. Se il veicolo non è dotato di sistema di navigazione, toccare l'angolo dello schermo a sfioramento con la scheda verde.

Premere **Calendario**. È possibile visualizzare il calendario corrente in base al giorno, alla settimana o al mese.

## Servizio emergenza (se in dotazione)

### AVVERTENZE



Per l'operatività di questa funzione è necessario che il telefono cellulare sia dotato di Bluetooth e sia compatibile con tale sistema.



Riporre sempre il telefono cellulare in un posto sicuro all'interno del veicolo. In caso contrario, potrebbero verificarsi gravi lesioni personali o danni al telefono con conseguente probabile malfunzionamento della funzione Servizio di emergenza.



A meno che la funzione Servizio di emergenza non sia stata attivata prima di un incidente, il sistema non effettuerà la chiamata di richiesta di aiuto, allungando così i tempi di risposta e aumentando potenzialmente il rischio di gravi lesioni personali, talvolta fatali, a seguito di un incidente. Se l'utente può effettuare la chiamata di emergenza da solo, non attendere che lo faccia il sistema Servizio di emergenza. Contattare immediatamente il Servizio di emergenza

## AVVERTENZE

onde evitare di ritardare i tempi di risposta. Se non si entra in contatto con il Servizio di emergenza entro cinque secondi dall'incidente, il sistema o il cellulare potrebbero essere danneggiati o non funzionanti.

**Nota:** Prima di selezionare tale funzione, è necessario leggere l'importante informativa sulla funzione Servizio di emergenza e l'informativa sulla privacy per il Servizio di emergenza contenuta nella presente sezione che forniscono informazioni essenziali.

**Nota:** Quando si attiva o disattiva la funzione Servizio di emergenza, l'impostazione si applica a tutti i cellulari accoppiati. Se si disinserisce la funzione Servizio di emergenza e un telefono cellulare precedentemente accoppiato si collega, quando si inserisce l'accensione, viene riprodotto un messaggio vocale, viene visualizzato un messaggio sul display o un'icona, oppure entrambi.

**Nota:** Ogni telefono cellulare funziona in modo diverso. Nonostante la funzione Servizio di emergenza sia compatibile con la maggior parte dei telefoni cellulari, alcuni di questi potrebbero avere delle difficoltà nell'utilizzare tale funzione.

Se un incidente provoca l'attivazione dell'airbag o il disinserimento della pompa di alimentazione, il sistema può contattare i servizi di emergenza componendo il 112 (il numero di emergenza wireless attivo nella maggior parte dei paesi europei) tramite un cellulare accoppiato e connesso. Per maggiori informazioni sul sistema e sui servizi di emergenza, visitare il sito Ford nazionale.

**Nota:** In caso di emergenza, il Servizio di emergenza, che funge da canale di comunicazione, può aiutare l'utente a contattare le autorità competenti per il soccorso della sicurezza pubblica. Il Servizio di emergenza non si occupa operativamente e materialmente delle operazioni di soccorso. L'organo di sicurezza pubblica locale organizza e dirige le operazioni di soccorso specifiche in base alla situazione effettiva di emergenza.

Vedere **Sistema di sicurezza supplementare** (pagina 26). Questa sezione contiene informazioni importanti circa l'attivazione degli airbag.

Vedere **Apparecchiatura di emergenza** (pagina 158). Questa sezione contiene informazioni importanti circa l'intercettazione della pompa di alimentazione.

## Attivazione della funzione Servizio di emergenza



**Se il veicolo è dotato di sistema di navigazione, toccare il tasto I (Informazioni) per accedere a tali funzioni. Se il veicolo non è dotato di sistema di navigazione, toccare l'angolo dello schermo a sfioramento con la scheda verde. Selezionare quindi:**

Opzione menu
Applicaz.
Servizio di emergenza
Accen.



## Opzioni sul display

Attivando tale funzione, appare un messaggio di conferma sul display quando il cellulare si collega e il veicolo si avvia.

Disattivando tale funzione, sul display compare una finestra di dialogo, la quale consente di impostare un promemoria.

L'impostazione OFF con promemoria fornisce un promemoria vocale e visivo quando il cellulare si collega e il veicolo si avvia.

L'impostazione OFF senza promemoria fornisce solo un promemoria visivo senza un promemoria vocale quando il cellulare si collega.

Per essere sicuri che il Servizio di emergenza funzioni correttamente:

- Il sistema deve essere alimentato e funzionare correttamente nel momento in cui si verifica l'incidente e per tutto il tempo che la funzione rimane attiva e in uso.
- La funzione deve essere inserita prima dell'incidente.
- Un telefono cellulare deve essere collegato al sistema.
- In alcuni paesi, per effettuare una chiamata di emergenza è necessario essere in possesso di una SIM card valida e registrata con del credito.
- Al momento dell'incidente, il telefono cellulare collegato deve poter effettuare e mantenere la chiamata in uscita.
- Sul telefono cellulare collegato la copertura di rete, la carica della batteria e l'intensità del segnale devono essere idonei.
- Il veicolo deve disporre di alimentazione tramite batteria.

**Nota:** Questa funzione è attiva solo nei paesi o regioni europee in cui il Servizio emergenza SYNC è in grado di contattare i servizi di emergenza locali. Per i particolari, vedere il sito web Ford regionale.

## In caso di incidente

**Nota:** Non tutti gli incidenti provocano l'attivazione dell'airbag o il disinserimento della pompa di alimentazione (che possono attivare il Servizio di emergenza). Tuttavia, se il Servizio di emergenza viene attivato, il sistema tenta di contattare i servizi di emergenza. Se il cellulare connesso subisce danni o perde la connessione al sistema, cerca un qualsiasi cellulare precedentemente accoppiato disponibile e prova a collegarsi. Il sistema prova a comporre il 112.

Prima di effettuare la chiamata:

- Se la chiamata non viene annullata e va a buon fine, la SYNC riproduce un messaggio introduttivo per l'operatore del Servizio di emergenza. Dopo il messaggio, gli occupanti del veicolo possono comunicare in vivavoce con l'operatore.
- Il sistema fornisce una breve finestra temporale (circa 10 secondi) per annullare la chiamata. Se non si annulla la chiamata, il sistema tenta di comporre il 112.
- Il sistema riproduce un messaggio che segnala il tentativo di effettuare la chiamata di emergenza. È possibile annullare la chiamata selezionando il relativo tasto o premendo il tasto di fine chiamata sul volante.

Durante una chiamata:

- Il Servizio di emergenza utilizza il GPS del veicolo o le informazioni della rete del cellulare, se disponibili, per stabilire la lingua più idonea all'uso. Segnala l'incidente all'operatore del Servizio di emergenza e riproduce il messaggio introduttivo. Questo potrebbe comprendere le coordinate GPS del veicolo.
- La lingua utilizzata per interagire con gli occupanti del veicolo può differire da quella utilizzata per trasmettere informazioni all'operatore dei servizi di emergenza.
- Dopo la trasmissione del messaggio introduttivo, si attiva la linea vocale che consente di parlare in vivavoce con l'operatore del Servizio di emergenza.
- Quando la linea è connessa, prepararsi a comunicare immediatamente il proprio nome, il numero di telefono e informazioni sul luogo in cui ci si trova.

**Nota:** *Mentre il sistema fornisce informazioni all'operatore del Servizio di emergenza, riproduce anche un messaggio che informa gli occupanti del veicolo che sta trasmettendo informazioni importanti. Successivamente segnala quando la linea è attiva per avviare la comunicazione in vivavoce con l'operatore.*

**Nota:** *Durante una chiamata con il Servizio di emergenza, compare una schermata prioritaria di emergenza che contiene le coordinate GPS del veicolo, se disponibili.*

**Nota:** *È possibile che le informazioni sulla posizione GPS non siano disponibili al momento dell'incidente; in tal caso, il Servizio di emergenza tenterà comunque di fare una chiamata di emergenza.*

**Nota:** *È possibile che i servizi di emergenza non ricevano le coordinate GPS; in tal caso, è disponibile la comunicazione in vivavoce con un operatore d'emergenza.*

**Nota:** *L'operatore del Servizio di emergenza può anche ricevere informazioni dalla rete cellulare come p.es. il numero del cellulare, la posizione del cellulare e il nome del gestore del cellulare indipendentemente dal Servizio di emergenza SYNC.*

## **Il Servizio di emergenza potrebbe non funzionare se:**

- Il cellulare o i componenti hardware del Servizio di emergenza subiscono danni nel corso dell'incidente.
- La batteria del veicolo o il sistema non sono alimentati.
- L'incidente proietta il cellulare fuori dal veicolo.
- Non si dispone di una scheda SIM valida e registrata con credito disponibile nel telefono.
- Ci si trova in un paese o regione europei in cui il Servizio di emergenza SYNC non è in grado di effettuare la chiamata. Per i particolari, vedere il sito web Ford regionale.

## **Informazioni importanti sulla funzione Servizio di emergenza.**

Il Servizio di emergenza non effettua attualmente chiamate ai servizi di emergenza nei seguenti paesi: Albania, Bielorussia, Bosnia ed Erzegovina, Macedonia, Paesi Bassi, Ucraina, Moldavia e Russia.

Per informazioni più aggiornate, vedere il sito web Ford regionale.

## **Informativa sulla privacy della funzione Servizio di emergenza**

Quando si attiva il Servizio di emergenza, questo può comunicare ai servizi di emergenza che il veicolo ha subito un incidente che ha provocato l'attivazione dell'airbag o il disinserimento della pompa di alimentazione. Questa funzione è in

# SYNC™ 2

grado di comunicare all'operatore dei servizi di emergenza informazioni sulla posizione del veicolo o altri dettagli relativi a quest'ultimo o all'incidente per

consentire loro di fornire i servizi di emergenza più idonei.

Se non si vuole rivelare questa informazione, non attivare la funzione.

## Dove sono?

### Per l'ubicazione veicolo e informazioni selezionare:

Opzione menu	Intervento e descrizione
Informazioni	
Aiuto	
<b>Selezionare quindi:</b>	
Dove sono?	Visualizza l'ubicazione corrente del veicolo, se il veicolo è dotato di sistema di navigazione. Se il veicolo non è dotato di sistema di navigazione, tale opzione non sarà visibile.

## CLIMATIZZATORE

Per accedere alle funzioni del controllo climatizzazione, premere l'angolo destro inferiore sullo schermo a sfioramento: A seconda del modello veicolo e del pacchetto opzioni, la schermata climatizzazione potrebbe essere diversa dalla schermata riportata qui di seguito.

**Nota:** È possibile impostare le unità temperatura in Gradi Fahrenheit e in Gradi Centigradi. Vedere **Impostazioni** (pagina 235).

# SYNC™ 2

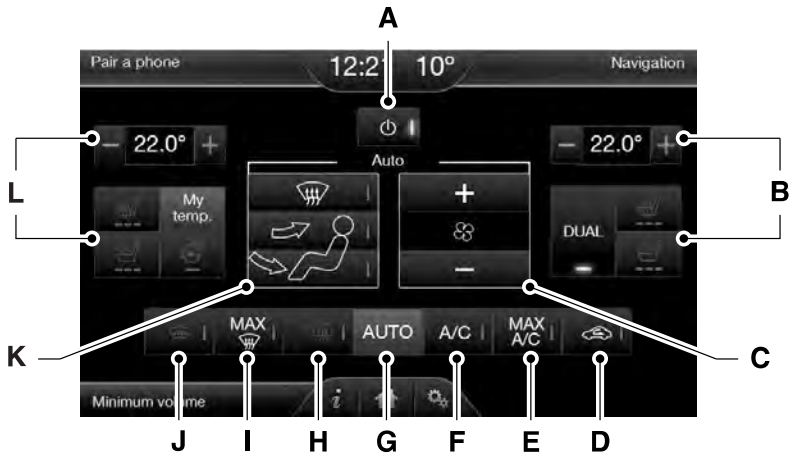

E191835

- A **Accensione:** toccare per attivare o disattivare il sistema. L'ingresso dell'aria esterna nel veicolo è precluso quando il sistema è disattivato.
- B **Impostazioni passeggero:** toccare + oppure – per regolare la temperatura. Toccare l'icona sedile riscaldato per attivare e disattivare il sedile riscaldato (se in dotazione).  
Toccare l'icona sedile a temperatura controllata per attivare e disattivare il sedile a temperatura controllata (se in dotazione).  
**DUAL:** toccare per attivare il controllo temperatura passeggero.
- C **Velocità ventola:** toccare + oppure - per regolare la velocità della ventola.
- D **Aria di ricircolo:** toccare per attivare o disattivare l'aria di ricircolo che può contribuire a ridurre il tempo necessario per raffreddare l'abitacolo nonché l'ingresso di odori esterni indesiderati. Il ricircolo dell'aria entra inoltre automaticamente in funzione quando si seleziona MAX A/C o Sbrinamento MAX e può essere inserito manualmente in qualsiasi modalità flusso aria, tranne che in sbrinamento. Il ricircolo dell'aria si disattiva automaticamente in qualsiasi modalità flusso aria, tranne che in MAX A/C e Sbrinamento MAX, per ridurre la possibile formazione di appannamento.
- E **MAX A/C:** toccare per raffreddare il veicolo tramite l'aria di ricircolo. Toccare di nuovo per ritornare al funzionamento A/C normale. La modalità MAX A/C distribuisce l'aria attraverso le bocchette del cruscotto e potrebbe aiutare a ridurre l'infiltrazione di odori sgradevoli nel veicolo. La modalità MAX A/C è più economica ed efficiente rispetto alla normale modalità A/C.

- F A/C:** toccare per attivare o disattivare il sistema di aria condizionata. Per migliorare le prestazioni e l'efficacia di raffreddamento, utilizzare A/C insieme all'aria di ricircolo. L'A/C si inserisce automaticamente nella modalità MAX A/C, Sbrinamento e Sbrinamento/pozzetto.
- G AUTO:** toccare per inserire il funzionamento automatico, quindi impostare la temperatura usando il controllo temperatura. Il sistema controlla automaticamente la velocità della ventola, la distribuzione del flusso aria, l'attivazione e la disattivazione dell'A/C e l'impiego dell'aria fresca e dell'aria di ricircolo.
- H Lunotto riscaldato:** attiva e disattiva il lunotto riscaldato. Vedere **Cristalli e retrovisori termici** (pagina 103).
- I Sbrinamento MAX:** distribuisce aria esterna attraverso le bocchette di ventilazione parabrezza e attiva automaticamente l'aria condizionata. La ventola viene regolata sulla velocità massima e la temperatura sul valore massimo. Quando la distribuzione dell'aria è impostata in questo modo, non sarà possibile selezionare l'aria di ricircolo o regolare manualmente la velocità della ventola e la temperatura.
- J Parabrezza riscaldato:** premere il tasto per eliminare il ghiaccio sottile e l'appannamento dal cristallo.
- K Comandi manuali di distribuzione del flusso d'aria:**  
**Sbrinamento e pozzetto:** distribuisce l'aria attraverso le bocchette di sbrinamento parabrezza, le bocchette anti-appannamento, le bocchette pianale e le bocchette pianale sedile posteriore, fornendo al contempo aria esterna per ridurre l'appannamento dei finestrini.  
**Pannello:** distribuisce l'aria attraverso le bocchette cruscotto.  
**Pannello e pianale:** distribuisce l'aria attraverso le bocchette cruscotto, le bocchette disappannamento, le bocchette pianale e le bocchette pianale sedili posteriori.  
**Pavimento:** distribuisce l'aria attraverso le bocchette di disappannamento, le bocchette pianale e le bocchette pianale sedili posteriori.  
**Sbrinamento:** toccare per rimuovere dal parabrezza eventuale appannamento e ghiaccio sottile. Toccare di nuovo questo tasto per ritornare alla selezione precedente del flusso d'aria. Quando tale modalità è attiva, lo sbrinamento fornisce aria esterna per ridurre l'appannamento dei finestrini e distribuisce aria attraverso le bocchette di sbrinamento parabrezza e le bocchette di disappannamento.
- L Impostazioni conducente:** toccare + oppure – per regolare la temperatura. Toccare l'icona sedile riscaldato per attivare e disattivare il sedile riscaldato (se in dotazione).  
Toccare l'icona sedile a temperatura controllata per attivare e disattivare il sedile a temperatura controllata (se in dotazione).

Toccare **MyTemp** per selezionare il valore nominale temperatura preselezionato.  
Toccare e mantenere premuto **MyTemp** per memorizzare il valore nominale temperatura preselezionato.

Toccare l'icona volante riscaldato per attivare e disattivare il volante riscaldato (se in dotazione).

## Comandi vocali per il controllo della temperatura



Premere il tasto Voce sui comandi al volante. Quando richiesto, pronunciare uno dei seguenti comandi o un comando simile:

Comandi vocali	
Climatizzazione accensione riscaldamento	
Climatizzazione spegnimento riscaldamento	
Impostare temperatura	Consente di regolare la temperatura nell'intervallo compreso tra 15°C e 30°C

## NAVIGAZIONE

**Nota:** Per poter utilizzare il sistema di navigazione, è necessario che la scheda SD di navigazione si trovi nell'apposito alloggiamento. Se fosse necessaria una scheda SD di ricambio, rivolgersi a una concessionaria autorizzata.

**Nota:** L'alloggiamento della scheda SD è caricato a molla. Per estrarre la scheda SD, spingere semplicemente la scheda verso l'interno, quindi rilasciarla. Non cercare di rimuovere la scheda tirandola in quanto ciò potrebbe causare dei danni.

Il sistema di navigazione comprende due funzioni principali, la modalità destinazione e la modalità mappe.

## Modalità destinazione

**Per impostare una destinazione, premere l'angolo verde dello schermo a sfioramento e successivamente premere:**

Opzione menu
Dest.
<b>Selezionare una delle seguenti opzioni:</b>
Casa mia
Preferiti



## SYNC™ 2

Opzione menu
Destinazioni precedenti
Destinazione speciale
Emergenza
Indirizzo
Incrocio
Centro città
Latitudine/Longitudine
Modificare percorso
Cancel Route

Per impostare la destinazione desiderata, inserire le informazioni necessarie nei campi di testo evidenziati (in qualsiasi ordine).

### Per inserire un indirizzo destinazione, premere:

Opzione menu	Intervento e descrizione
Vai	Premendo tale tasto la posizione dell'indirizzo appare sulla mappa.

### Per selezionare una destinazione precedente, premere:

Opzione menu	Intervento e descrizione
Destinazioni precedenti	Vengono visualizzate le ultime 20 destinazioni selezionate.

## Una volta selezionata la destinazione, premere:

Opzione menu	Intervento e descrizione	
Come destinazione	Per impostare come destinazione. È inoltre possibile selezionare di impostare tale dato come un punto intermedio (il sistema imposta tale punto sul percorso della propria destinazione) o salvarlo tra i preferiti. A questo punto è possibile selezionare tre opzioni diverse.	
	Più veloce	Usa le strade di spostamento più rapide.
	Più breve	Usa la distanza più breve.
	Perc. eco	Usa il percorso più economico in termini di consumo di carburante.
Zone da evitare	La funzione di calcolo del percorso tiene conto delle selezioni preimpostate dall'utente. Per ulteriori informazioni su tali selezioni, vedere <b>Impostazione preferiti navigazione</b> successivamente nel presente capitolo.	

## Per avviare la navigazione, premere:

Opzione menu	Intervento e descrizione
Iniz. percorso	È possibile annullare il percorso o il sistema può eseguire una dimostrazione del percorso per l'utente. Durante la navigazione assistita, è possibile premere l'icona nuvoletta che appare sull'angolo di navigazione destro superiore (barra verde), se si desidera che il sistema ripeta le informazioni di navigazione assistita. Quando il sistema ripete l'ultima istruzione di navigazione assistita, aggiorna la distanza nell'istruzione di navigazione assistita successiva, in quanto rileva che il veicolo è in movimento.

## Per impostare i Preferiti percorso, premere:

Opzione menu	Intervento e descrizione
Pref. percorso	Nei Preferiti percorso, è possibile impostare le opzioni preferite quali evitare autostrade, strade a pedaggio, traghetti e camion o tunnel.

**Nota:** Se il veicolo si trova su una strada riconosciuta e non si preme il tasto **Avvia percorso**, il sistema automaticamente si imposta sull'opzione **Percorso più rapido** e inizia la navigazione assistita.

## Guida Michelin (se in dotazione)

La guida Michelin è un servizio che fornisce informazioni supplementari su alcuni luoghi di interesse (POI) quali ristoranti, hotel e località turistiche (se disponibili).

Se il telefono cellulare è accoppiato al sistema, è possibile premere il tasto telefono per stabilire direttamente una chiamata con il luogo di interesse selezionato.

**Nota:** Non tutte le funzioni sono disponibili in tutte le lingue e paesi.

## Categorie luoghi di interesse (POI)

Categorie principali
Distributore
Parcheggio
Cibo, bevande e ristoranti
Auto

Categorie principali
Viaggi e trasporti
Shopping
Finanza
Intrattenimento e arte
Emergenza
Ricreazione e sport
Comunità
Amministrazione pubblica
Sanità e assistenza medica
Servizi domestici

Per espandere tali elenchi, premere + davanti all'elenco.

Il sistema inoltre consente all'utente di eseguire una suddivisione per ordine alfabetico o per distanza.

## Impostazione delle preferenze di navigazione



Selezionare le impostazioni di cui il sistema deve tenere conto nella pianificazione del percorso.

**Per accedere alle opzioni impostazioni, premere:**

Opzione menu
Impostaz.
Navigazione

**Quindi, selezionare una delle seguenti opzioni:**

## Preferenze cartina

Opzione menu	Messaggi secondo livello, Azioni e descrizioni		
Preferenze cartina			
<b>Quindi, selezionare una delle seguenti opzioni:</b>			
Filo di Arianna	Appare l'itinerario precedentemente percorso del veicolo con punti bianchi. È possibile attivare tale funzione per:		
	Accen.	Spegn.	
Formato elenco svolte	Impostare il sistema per la visualizzazione dell'elenco svolte eseguite:		
	Inizio alla fine	Fine all'inizio	
Avviso dest. speciale parcheggio	Con la notifica punti di interesse parcheggio attiva, le icone visualizzano sulla mappa quando ci si avvicina alla destinazione. Ciò potrebbe non essere molto utile in zone dense e potrebbe intasare la mappa quando sono visualizzati anche altri punti di interesse. Impostare la notifica automatica punti di interesse parcheggio. È possibile attivare tale funzione per:		
	Accen.	Spegn.	

## Preferenze percorso

Opzione menu	Messaggi secondo livello, Azioni e descrizioni		
Preferenze percorso			
<b>Quindi, selezionare una delle seguenti opzioni:</b>			
Percorso preferito	Impostare il sistema per la visualizzazione del tipo percorso selezionato.		
	Più breve	Più veloce	Ecologico
Usare percorso preferito	Ignorare la selezione percorso nella programmazione destinazione. Il sistema calcola solo un percorso basato sull'impostazione percorso preferita.		

# SYNC™ 2

Opzione menu	Messaggi secondo livello, Azioni e descrizioni
	Se attiva, il sistema utilizza il tipo di percorso selezionato per calcolare un unico percorso per raggiungere la destinazione desiderata.
Penalità Eco time	Selezionare un livello di costo per il percorso ecologico calcolato. Tanto maggiore è l'impostazione, quanto più lungo sarà l'assegnazione del tempo per il percorso.
Evitare	Se attivata, tale funzione consente all'utente di selezionare l'impostazione del sistema per evitare autostrade, strade a pedaggio, traghetti, camion e tunnel in fase di pianificazione del percorso.

## Preferenze navigazione

Opzione menu	Messaggi secondo livello, Azioni e descrizioni
Preferenze navigazione	
<b>Quindi, selezionare una delle seguenti opzioni:</b>	
Avviso area pericol.	Impostare il sistema per l'attivazione dell'avvertimento punto pericoloso in paesi dove è legalmente consentito.
Suggerimenti guida	Selezionare il tipo di istruzioni che il sistema usa.
Inserimento automatico paese	Impostare il sistema per la compilazione automatica della nazione in base alle informazioni già inserite nel sistema. È possibile attivare tale funzione per:
	Accen.

## Preferenze traffico

Opzione menu	Messaggi secondo livello, Azioni e descrizioni
Preferenze traffico	
<b>Quindi, selezionare una delle seguenti opzioni:</b>	
Evitare problemi di traffico	È possibile selezionare il modo in cui si desidera che il sistema gestisca i problemi del traffico lungo il percorso.
	Automatico

# SYNC™ 2

Opzione menu	Messaggi secondo livello, Azioni e descrizioni	
	Manuale	Il sistema fornisce sempre una notifica info sul traffico, relativa agli incidenti che si verificano lungo il percorso pianificato. Prima di effettuare la deviazione dal percorso, il conducente può scegliere di accettare o ignorare la notifica.
Traffico notifica avviso	Attivare e disattivare le notifiche avvisi sul traffico.	
Impostazioni icona traffico	A questo punto è possibile attivare una delle seguenti impostazioni icona traffico.	
	Impostare il sistema per evitare automaticamente problemi di traffico.	
	Attivare e disattivare le notifiche avvisi sul traffico.	
	Impostare il sistema per la visualizzazione delle icone incidente.	
	Impostare il sistema per la visualizzazione icone congestione traffico.	
	Impostare il sistema per evitare le strade chiuse.	
	Impostare il sistema per la visualizzazione icone cantieri stradali.	
	Impostare il sistema per visualizzare le icone incidente.	
	Impostare il sistema per visualizzare le icone aree dove possono sussistere condizioni di guida difficili.	
	Impostare il sistema per la visualizzazione di icone zone dove può essere presente ghiaccio e neve sulla strada.	
	Impostare il sistema per la visualizzazione di qualsiasi icona inquinamento.	
	Impostare il sistema per visualizzare le icone avvisi meteo.	
	Impostare il sistema per visualizzare i punti in cui la visibilità può essere ridotta.	
Impostare il sistema per visualizzare le icone che consigliano di accendere la radio per annunci sul traffico.		

## Evitare area

Opzione menu	Messaggi secondo livello, Azioni e descrizioni
Zone da evitare	Selezionare le aree che si desidera che il sistema eviti durante il calcolo di un percorso.
<b>Quindi, selezionare una delle seguenti opzioni:</b>	
Aggiungere	Una volta eseguita una selezione, il sistema cerca di evitare tali aree, se possibile per tutti i percorsi. Per programmare un inserimento, premere:
Cancel.	Per cancellare una sezione, selezionare l'elenco sullo schermo. La schermata cambia, quindi premere:

## Modalità mappa

Premere la barra verde nella sezione destra superiore dello schermo a sfioramento per visualizzare la modalità mappa. La modalità mappa mostra la visualizzazione avanzata completa delle mappe città in 2D e i monumenti in 3D (quando disponibile).

Le mappe città in 2D visualizzano i profili dettagliati degli edifici, elementi del territorio e l'uso ben visibile dello spazio del territorio e infrastrutture ferroviarie dettagliate per la maggioranza delle principali città nel mondo. Tali mappe inoltre contengono caratteristiche quali quartieri città, impronte edifici e ferrovie.

I monumenti in 3D vengono visualizzati come oggetti visibili chiari che sono tipicamente riconoscibili e hanno un certo valore turistico. I monumenti in tridimensionale vengono visualizzati solo nella modalità 3D. La copertura varia e migliora grazie alle pubblicazioni aggiornate delle mappe.



E174016

Modificare l'aspetto della visualizzazione mappa premendo ripetutamente il tasto freccia nell'angolo sinistro superiore dello schermo. Passa alternativamente tra tre diverse modalità di mappa:



### **Orientamento della mappa direzione verso l'alto (mappa in 2D)**

Questa modalità visualizza la direzione di viaggio in avanti verso l'alto sullo schermo. Tale visualizzazione è disponibile per scale mappa fino a 5 km/h.



### **Orientamento della mappa direzione Nord verso l'alto (mappa in 2D)**

Questa modalità visualizza la direzione di viaggio in avanti Nord verso l'alto sullo schermo.



**Modalità mappa in 3D** fornisce una prospettiva elevata della mappa. Tale angolo di visualizzazione può essere regolato e la mappa può essere ruotata di 180 gradi, toccando la mappa due volte e quindi trascinando il dito lungo la barra ombreggiata con frecce sul fondo della mappa.

**È possibile inoltre selezionare una delle seguenti opzioni:**

Opzioni menu	
Visualizzare	Passa alternativamente tra visualizzazione uscite, elenco vie e mappa a schermo intero sulla navigazione assistita.
Menu	Appare una finestra a comparsa che consente l'accesso diretto alle impostazioni di navigazione.



Premere il tasto altoparlante sulla mappa per silenziare la navigazione assistita. Quando la luce sul tasto si illumina, la funzione è attiva. Il tasto altoparlante appare sulla mappa solo quando la navigazione assistita è attiva.



Centrare nuovamente la mappa premendo tale icona, in caso di scorrimento della mappa lontano dalla posizione corrente del veicolo.

## Zoom automatico

Premere la barra verde per accedere alla modalità mappa, quindi selezionare il tasto Zoom **+** oppure **-** per incrementare il livello dello zoom e i tasti Auto sullo schermo a sfioramento. Premendo **Auto**, lo zoom automatico si attiva e viene visualizzato **Auto** nell'angolo sinistro inferiore dello schermo sulla scala mappa. Il livello dello zoom mappa si sincronizza quindi con la velocità del veicolo. Tanto più lentamente marcia il veicolo, quanto più la mappa si ingrandisce. Tanto più velocemente marcia il veicolo, quanto più la mappa si riduce. Per disattivare la funzione, premere semplicemente di nuovo il tasto **+** o **-**.

Nella modalità 3D, ruotare la visualizzazione della mappa passando il dito lungo la barra ombreggiata con le frecce.

Il riquadro ETA sotto i tasti zoom appare quando è attivo un percorso e visualizza la distanza e il tempo necessario al raggiungimento della destinazione. Se si preme il tasto, appare una finestra a comparsa con la destinazione (e punto intermedio, eventualmente) insieme al chilometraggio e al tempo necessario al raggiungimento della destinazione. È inoltre possibile selezionare la visualizzazione del tempo stimato per il raggiungimento della destinazione o il tempo di arrivo stimato.

## Icone mappa



**Posizione veicolo** visualizza la posizione corrente del veicolo. Rimane al centro della visualizzazione mappa, eccetto nella modalità scorrimento schermata.





**Cursore di scorrimento** consente al conducente di scorrere la mappa. L'icona fissa è al centro dello schermo. La posizione mappa più vicina al cursore è in una finestra sulla parte centrale superiore dello schermo.



**Icona/e predefinita/e voci rubrica telefonica** indica la posizione sulla mappa di una voce rubrica telefonica. Si tratta di un simbolo predefinito

visualizzato dopo che la voce è stata memorizzata nella rubrica con qualsiasi metodo diverso dalla mappa. È possibile selezionare una qualsiasi delle 22 icone disponibili. È possibile usare ciascuna icona più di una volta.



**Casa** indica la posizione sulla mappa attualmente memorizzata come posizione casa. Si può memorizzare un solo indirizzo di casa dalla

rubrica. Non è possibile modificare tale icona.



**Icone POI (punto di interesse)** indicano le posizioni di qualsiasi punto delle categorie di interesse che si seleziona sul display della mappa. È possibile decidere di

visualizzare tre categorie punti di interesse sulla mappa alla volta.



**Punto iniziale** indica il punto iniziale di un percorso pianificato.



**Punto intermedio** indica la posizione di un punto intermedio sulla mappa. Il numero all'interno del cerchio è diverso per ciascun punto intermedio e rappresenta la posizione del punto intermedio nell'elenco percorso.



**Simbolo destinazione** indica il punto finale del percorso pianificato.



**Punto manovra successiva** indica la posizione della prossima svolta sul percorso pianificato.



**Nessun segnale GPS** indica che sono presenti segnali satellitari GPS deboli per un posizionamento mappa accurato. Tale icona potrebbe apparire durante il normale funzionamento in un'area con ricezione GPS debole.

## Tasti tocco rapido

Nella modalità mappa, toccare in qualsiasi punto sul display della mappa per accedere alle seguenti informazioni:

Opzione menu	Intervento e descrizione
Come destinazione	Toccare tale tasto per selezionare una posizione precedentemente sfogliata sulla mappa come destinazione principale. È possibile scorrere la mappa premendo il dito indice sul display della mappa. Una volta raggiunta la posizione desiderata, semplicemente lasciare e successivamente toccare tale tasto.
Come dest. intermedia	Toccare tale tasto per impostare la posizione corrente come un punto intermedio.
Salvare in preferiti	Toccare tale tasto per salvare la posizione corrente nei preferiti.



# SYNC™ 2

**I seguenti comandi possono essere usati solo quando un percorso di navigazione è attivo:**

Comando vocale
Calcolare nuova rotta
Interrompere rotta
Mostrare intera rotta
Ripetere indicazione
Mostrare descrizione della rotta

**Indirizzo con via e destinazione in un colpo solo**

**Per impostare una destinazione con i comandi vocali, è possibile dire:**

Comando vocale	Intervento e descrizione
Destinazione indirizzo	Il sistema chiede all'utente di dire l'indirizzo completo. Il sistema visualizza un esempio sullo schermo.

È possibile quindi pronunciare l'indirizzo in modo naturale, ad esempio "Via Milano, 123 - Genova".

## RICERCA GUASTI SYNC™

Il sistema SYNC è facile da utilizzare. Tuttavia, in caso di domande, fare riferimento alle tabelle che seguono.

Per controllare la compatibilità del proprio telefono, visitare il sito web Ford regionale.

# SYNC™ 2

<b>Problemi del cellulare</b>		
<b>Problema</b>	<b>Possibili cause</b>	<b>Soluzione possibile</b>
Rumore di fondo intenso durante la chiamata.	È probabile che le impostazioni di controllo dell'audio del telefono cellulare pregiudichino il buon funzionamento del sistema SYNC.	Per le regolazioni audio consultare il manuale del dispositivo.
Durante la telefonata, riesco a sentire chi chiamo ma dall'altra parte non mi sentono.	Possibile anomalia del telefono cellulare.	<p>Spegnere il cellulare, resettarlo o togliere la batteria, quindi riprovare.</p> <p>Controllare che il microfono del sistema SYNC non sia impostato su Off.</p>
SYNC non è in grado di scaricare la mia rubrica telefonica.	Si tratta di una funzione che dipende dal telefono cellulare.	Controllare la compatibilità del telefono cellulare.
	Possibile anomalia del telefono cellulare.	Spegnere il cellulare, resettarlo o togliere la batteria, quindi riprovare.
		Tentare di registrare i contatti della rubrica sul sistema SYNC selezionando l'opzione di aggiunta.
Il sistema comunica: "Rubrica scaricata", ma la rubrica SYNC è vuota o perde i contatti.	Limiti della capacità del telefono cellulare in uso.	Accendere il cellulare e attivare la funzione SYNC di scarico automatico della rubrica.
		Tentare di registrare i contatti della rubrica sul sistema SYNC selezionando l'opzione di aggiunta.
		Se i contatti mancanti sono salvati sulla scheda SIM, tentare di spostarli nella memoria del telefono cellulare.
		Rimuovere eventuali immagini o suonerie particolari associate ai contatti mancanti.
		Accendere il cellulare e attivare la funzione SYNC di scarico automatico della rubrica.

# SYNC™ 2

<b>Problemi del cellulare</b>		
<b>Problema</b>	<b>Possibili cause</b>	<b>Soluzione possibile</b>
Non riesco a collegare il telefono cellulare a SYNC.	Si tratta di una funzione che dipende dal telefono cellulare.	Controllare la compatibilità del telefono cellulare.
	Possibile anomalia del telefono cellulare.	Spegnere il cellulare, resettarlo o togliere la batteria, quindi riprovare.
		Tentare di eliminare il dispositivo da SYNC, eliminare SYNC dal dispositivo, quindi riprovare.
		Controllare sempre le impostazioni sulla sicurezza e su "auto accept prompt", relative alla connessione Bluetooth di SYNC, sul proprio telefono cellulare.
		Aggiornare il firmware del telefono cellulare.
		Disinserire l'impostazione scarico automatico.
I messaggi di testo non funzionano su SYNC.	Si tratta di una funzione che dipende dal telefono cellulare.	Controllare la compatibilità del telefono cellulare.
	Possibile anomalia del telefono cellulare.	Spegnere il cellulare, resettarlo o togliere la batteria, quindi riprovare.
	iPhone	<ul style="list-style-type: none"> <li>• Vai al menu "Impostazioni" del telefono cellulare.</li> <li>• Vai al menu "Bluetooth".</li> <li>• Assicurarsi che lo stato della connessione visualizzi "Non connesso".</li> <li>• Premere il cerchio blu per accedere al menu successivo.</li> <li>• Attiva "Mostra notifiche".</li> <li>• Attiva "Sincronizza contatti".</li> </ul> <p>L'iPhone è ora configurato per inoltrare i messaggi di testo in arrivo al SYNC.</p>

# SYNC™ 2

Problemi del cellulare		
Problema	Possibili cause	Soluzione possibile
		<p>Ripetere tali punti per ogni altro veicolo dotato di SYNC al quale si è connessi.</p> <p>L'iPhone inoltrerà i messaggi di testo in arrivo al SYNC, solo se è sbloccato.</p> <p>L'iPhone non supporta la funzionalità di risposta ai messaggi di testo usando SYNC.</p> <p>Non sono supportati i messaggi di testo di WhatsApp e Facebook Messenger.</p>
I messaggi di testo audio sul telefono cellulare non funzionano.	Si tratta di una funzione che dipende dal telefono cellulare.	<p>Per ricevere i messaggi di testo in arrivo, il telefono cellulare deve supportare la funzione di scaricamento dei messaggi di testo tramite Bluetooth.</p> <p>Accedere al menu SYNC Messaggi di testo per verificare se il proprio cellulare supporta la funzione. Premere il tasto <b>TELEFONO</b>, scorrere le voci e selezionare l'opzione per i messaggi di testo, quindi premere <b>OK</b>.</p>
	Si tratta di una limitazione del telefono cellulare.	<p>Poiché ogni cellulare è diverso dagli altri, consultare il manuale del proprio dispositivo per il cellulare specifico che si intende accoppiare. In effetti, possono esservi differenze tra i cellulari dovute alla marca, al modello, al provider di servizi e alla versione del software.</p>

# SYNC™ 2

<b>Problemi dei dispositivi USB e multimediali</b>		
<b>Problema</b>	<b>Possibili cause</b>	<b>Soluzione possibile</b>
Ho difficoltà a collegare il dispositivo.	Possibile anomalia del dispositivo.	Spegnere il dispositivo, resettarlo o togliere la batteria, quindi riprovare.
		Assicurarsi che il cavo in uso sia quello del produttore.
		Accertarsi che il cavo USB sia inserito correttamente nel dispositivo e nella porta USB del veicolo.
		Controllare che il dispositivo non abbia un programma di autoinstallazione o impostazioni di sicurezza attive.
SYNC non riconosce il mio dispositivo quando avvio il veicolo.	Si tratta di un limite del dispositivo.	Ricordare di non lasciare il dispositivo all'interno del veicolo in presenza di temperature estremamente calde o fredde.
Mancata emissione dell'audio tramite Bluetooth.	Si tratta di una funzione che dipende dal dispositivo.	Accertarsi di aver collegato il dispositivo alla SYNC e di aver premuto il tasto Play del dispositivo.
	Il dispositivo non è collegato.	
SYNC non riconosce la musica che ho sul dispositivo.	I file musicali potrebbero non contenere informazioni corrette relative ad artista, titolo della traccia, album o genere.	Controllare che siano popolati tutti i dettagli sulla traccia.
	Il file potrebbe essere corrotto.	Sostituire il file rovinato con una nuova versione.
	Il pezzo può essere protetto da copyright e non essere quindi riproducibile.	Alcuni dispositivi richiedono la modifica delle impostazioni USB da archiviazione di massa a classe MTP (transfer protocol class).

# SYNC™ 2

## Problemi dei dispositivi USB e multimediali

Problema	Possibili cause	Soluzione possibile
A volte, quando l'iPhone o l'iPod Touch è collegato contemporaneamente tramite USB e Bluetooth non si sente alcun suono.	Si tratta di un limite del dispositivo.	Dalla schermata di riproduzione di brani musicali dell'iPhone o dell'iPod Touch, selezionare l'icona airplay del dispositivo audio nella parte inferiore dello schermo dell'iPhone o dell'iPod Touch.
		Per ascoltare l'iPhone o l'iPod Touch attraverso il Bluetooth Audio, selezionare SYNC.
		Per ascoltare l'iPhone o l'iPod Touch attraverso l'USB, selezionare il connettore dock.

## Problemi dei comandi vocali

Problema	Possibili cause	Soluzione possibile
SYNC non capisce cosa dico.	È possibile che i comandi vocali utilizzati non siano corretti.	Rivedere i comandi vocali del telefono cellulare e dei supporti multimediali all'inizio dei rispettivi capitoli.
		Durante una sessione in vivavoce, consultare l'elenco dei comandi vocali che compare sul display dell'unità audio.
	È possibile che si stia parlando troppo presto o comunque non nel momento corretto.	Il microfono del sistema si trova nel retrovisore o nel rivestimento padiglione appena sopra il parabrezza.
SYNC non capisce il nome di una traccia o di un'artista.	È possibile che i comandi vocali utilizzati non siano corretti.	Rivedere i comandi vocali dei supporti multimediali all'inizio del capitolo relativo ai supporti multimediali.
	È possibile che il nome non venga pronunciato esattamente come il sistema l'ha memorizzato.	Pronunciare il pezzo o l'artista esattamente come il sistema l'ha memorizzato. Se si dice "Riprodurre artista Prince", il sistema non riproduce la musica di Prince and the Revolution o di Prince and the New Power Generation.



## SYNC™ 2

<b>Problemi dei comandi vocali</b>		
<b>Problema</b>	<b>Possibili cause</b>	<b>Soluzione possibile</b>
		Verificare di pronunciare il titolo completo come ad esempio "California remix featuring Jennifer Nettles".
		Se i titoli delle tracce sono in lettere maiuscole, pronunciare le lettere staccate una dall'altra. LOLA deve essere pronunciato "L-O-L-A".
	Il sistema potrebbe non "leggere" il nome allo stesso modo in cui viene pronunciato.	Non usare caratteri speciali nel titolo, perché il sistema non li riconosce.
Quando desidero effettuare una chiamata, SYNC non capisce oppure chiama un contatto sbagliato.	È possibile che i comandi vocali utilizzati non siano corretti.	Rivedere i comandi vocali del telefono all'inizio del capitolo relativo al telefono cellulare.
		È inoltre possibile utilizzare il telefono cellulare e l'elenco dei candidati multimediali per ottenere un elenco di possibili candidati quando il sistema non è in grado di comprendere completamente ciò che viene detto. Vedere (pagina 227).
	È possibile che il nome non venga pronunciato esattamente come il sistema l'ha memorizzato.	Fare attenzione a pronunciare il nome esattamente come il sistema l'ha memorizzato. Per esempio, se il nome del contatto è Joe Wilson, dire "Chiamare Joe Wilson".
		Il sistema funziona meglio se si indicano i nomi completi come "Joe Wilson" piuttosto che "Joe".
	I contatti presenti nella rubrica potrebbero essere molto brevi o simili oppure potrebbero contenere caratteri speciali.	Non utilizzare caratteri speciali quali 123 o ICE in quanto il sistema non li riconosce.
	I contatti in rubrica possono essere in lettere maiuscole.	Se i nomi dei contatti sono in lettere maiuscole, pronunciare le lettere staccate una dall'altra. JAKE deve essere pronunciato "Chiamare J-A-K-E".

## SYNC™ 2

Problemi dei comandi vocali		
Problema	Possibili cause	Soluzione possibile
Il sistema a comando vocale SYNC ha dei problemi nel riconoscere i nomi stranieri memorizzati nel telefono cellulare.	È possibile che i nomi stranieri vengano pronunciati usando la lingua selezionata al momento per SYNC.	Il sistema SYNC applica le regole di pronuncia fonetiche della lingua selezionata ai nomi dei contatti memorizzati sul telefono cellulare.
		<b>Suggerimento utile:</b> è possibile selezionare manualmente il contatto. Premere <b>TELEFONO</b> . Selezionare l'opzione rubrica, quindi il nome del contatto. Premere l'opzione tasto softkey per ascoltare. SYNC leggerà il nome del contatto, dando un'idea della pronuncia che si attende.
Il sistema a comando vocale SYNC ha dei problemi nel riconoscere tracce, artisti, album, generi e nomi di playlist stranieri dal lettore digitale o dalla chiavetta USB.	È possibile che i nomi stranieri vengano pronunciati usando la lingua selezionata al momento per SYNC.	SYNC applica le regole di pronuncia fonetiche della lingua selezionata ai nomi dei contatti memorizzati sul lettore digitale o sulla chiavetta USB. È in grado di fare alcune eccezioni per nomi di artisti molto famosi (ad es., U2) per cui per questi artisti è sempre possibile utilizzare la pronuncia inglese.
Il sistema genera messaggi vocali e la pronuncia di alcune parole può non essere perfetta per il linguaggio specifico.	SYNC utilizza la tecnologia di prompt vocali text-to-speech.	SYNC usa una voce elettronica anziché una voce umana preregistrata.
		SYNC offre diverse nuove funzioni a comando vocale per un'ampia gamma di lingue. Comporre il numero corrispondente ad un contatto direttamente dalla rubrica senza preregistrazione (ad es., "chiamare John Smith") o selezionare una traccia, artista, album, genere o playlist direttamente dal lettore digitale (ad es. "Riprodurre artista Madonna").

<b>Generali</b>		
<b>Problema</b>	<b>Possibili cause</b>	<b>Soluzione possibile</b>
La lingua selezionata per il quadro strumenti e il display audio/video non corrisponde alla lingua SYNC (cellulare, USB, Bluetooth audio, comandi vocali e messaggi vocali).	SYNC non supporta la lingua selezionata al momento per il quadro strumenti e il display audio/video.	SYNC supporta solo quattro lingue in un unico modulo per display testo, comandi vocali e prompt vocali. Le quattro lingue, scelte in base alla loro frequenza d'uso in loco, dipendono dal paese in cui si è acquistato il veicolo. Se la lingua selezionata non è disponibile, SYNC continua a usare la lingua attiva al momento.
		SYNC offre diverse nuove funzioni a comando vocale per un'ampia gamma di lingue. Comporre il numero corrispondente ad un contatto direttamente dalla rubrica senza preregistrazione (ad es., "chiamare John Smith") o selezionare una traccia, artista, album, genere o playlist direttamente dal lettore digitale (ad es. "riprodurre artista Madonna").

### **Reimpostazione sistema con schermo a sfioramento dotato di SYNC**

Il sistema è dotato di una funzione di reimpostazione che può essere eseguita in caso di mancato funzionamento di una funzione SYNC. Tale reimpostazione serve per ripristinare la funzionalità e non elimina completamente tutte le informazioni precedentemente salvate sul sistema (quali dispositivi accoppiati, rubrica telefonica, cronologia chiamate, messaggi di testo o impostazioni utente). Per eseguire una Reimpostazione sistema, premere e mantenere premuto il tasto Ricerca in su (>>) premendo e mantenendo premuto il tasto di accensione radio. Dopo circa 5 secondi lo schermo diventerà nero. Attendere 1-2 minuti per consentire al sistema di terminare la reimpostazione. È possibile a questo punto riprendere a usare il sistema SYNC.

## COMPATIBILITÀ ELETTROMAGNETICA

### AVVERTENZE



Il veicolo è stato testato e certificato in conformità alle norme sulla compatibilità elettromagnetica (72/245/EEC, Norma UN ECE 10 o ad altre prescrizioni locali vigenti). È responsabilità del conducente assicurarsi che le apparecchiature installate siano conformi alle norme di legge localmente in vigore. Far eseguire il montaggio delle apparecchiature da una Concessionaria autorizzata.

### AVVERTENZE



Le apparecchiature di trasmissione a frequenza radio, come ad esempio cellulari, ricetrasmittenti amatoriali, possono essere montate sul veicolo solo se conformi ai parametri riportati nella tabella successiva. Non vi sono disposizioni o condizioni particolari per l'installazione e l'uso.



Non installare ricetrasmittitori, microfoni, altoparlanti o altri oggetti di qualsiasi tipo nell'area di attivazione degli airbag.



Non fissare i cavi d'antenna ai cavi originali del veicolo, alle tubazioni carburante e alle tubazioni freno.



Tenere l'antenna e i cavi di alimentazione ad almeno 10 cm di distanza da eventuali moduli elettronici e airbag.

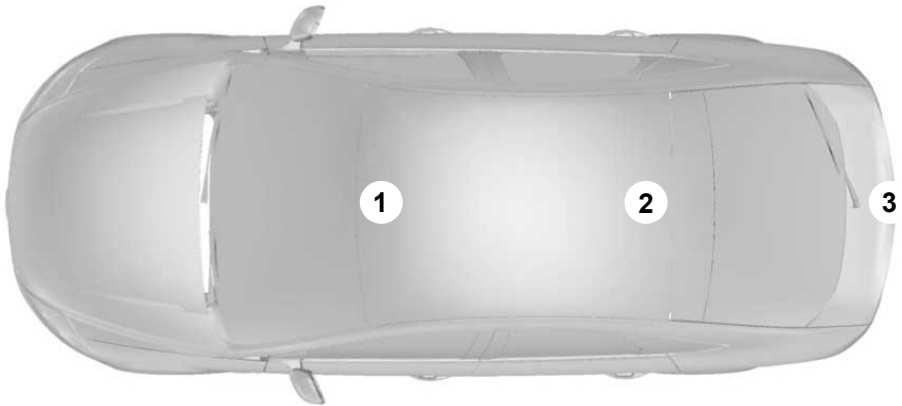

E170906

# Appendici

Banda di frequenza MHz	Massima potenza Watt (picco RMS)	Posizioni antenna
1-30	50 W	3
30-54	50 W	1.2
68-87,5	50 W	1.2
142-176	50 W	1.2
380-512	50 W	1.2
806-940	10 W	1.2
1200-1400	10 W	1.2
1710-1885	10 W	1.2
1885-2025	10 W	1.2

**Nota:** Al termine dell'installazione dei trasmettitori in radiofrequenza, si dovranno eseguire controlli per verificare l'eventuale presenza di disturbi da e verso tutte le apparecchiature elettriche sul veicolo, sia in modalità standby che in modalità di trasmissione.

Controllare tutte le apparecchiature elettriche:

- Con l'accensione inserita.
- Con il motore in funzione.
- Durante una prova su strada a varie velocità.

Controllare che i campi elettromagnetici generati dal trasmettitore nell'abitacolo non superino i limiti prescritti di esposizione per l'uomo.

## CONTRATTO DI LICENZA

### Contratto di licenza utente finale SYNC (EULA)

- Avete acquistato un dispositivo ("DISPOSITIVO") che contiene software rilasciato sotto licenza a Ford Motor Company e dalle sue affiliate ("FORD MOTOR COMPANY") da un'affiliata di Microsoft Corporation ("MS"). I prodotti software installati di origine MS, così come i supporti associati, la documentazione cartacea e la documentazione "online" o digitale ("SOFTWARE MS") sono protetti dalle

# Appendici

leggi e dalle norme internazionali in materia di proprietà intellettuale. L'utilizzo del SOFTWARE MS è consentito dietro licenza e non è soggetto a vendita. Tutti i diritti sono riservati.

- Il SOFTWARE MS può interfacciarsi e/o comunicare con, o essere successivamente aggiornato per interfacciarsi con e/o comunicare con altro software e/o sistemi forniti da FORD MOTOR COMPANY. Il software e i sistemi supplementari di origine FORD MOTOR COMPANY, così come i supporti associati, la documentazione cartacea e la documentazione "online" o digitale ("SOFTWARE FORD") sono protetti dalle leggi e dalle norme internazionali in materia di proprietà intellettuale. L'utilizzo del SOFTWARE FORD è consentito dietro licenza e non è soggetto a vendita. Tutti i diritti sono riservati.
- Il SOFTWARE MS e/o il SOFTWARE FORD possono interfacciarsi con e/o comunicare con, o essere successivamente aggiornati per interfacciarsi con e/o comunicare con altro software e/o sistemi forniti da fornitori terzi di software e servizi. Il software e i sistemi supplementari di terzi, così come i supporti associati, la documentazione cartacea e la documentazione "online" o digitale ("SOFTWARE DI TERZI") sono protetti dalle leggi e dalle norme internazionali in materia di proprietà intellettuale. L'utilizzo del SOFTWARE DI TERZI è consentito dietro licenza e non è soggetto a vendita. Tutti i diritti sono riservati.
- Il SOFTWARE MS, il SOFTWARE FORD e il SOFTWARE DI TERZI vengono d'ora in poi menzionati singolarmente e complessivamente utilizzando la definizione di "SOFTWARE".

**IN CASO DI MANCATA ACCETTAZIONE DELLE CONDIZIONI DEL PRESENTE ACCORDO DI LICENZA PER UTENTI FINALI ("EULA"), NON UTILIZZARE IL DISPOSITIVO E NON COPIARE IL SOFTWARE. QUALSIASI USO DEL SOFTWARE FINALIZZATO O MENO ALL'UTILIZZO DEL DISPOSITIVO DEVE INTENDERSI COME ACCETTAZIONE DEL PRESENTE EULA (O COME CONFERMA DELL'EVENTUALE CONSENSO ATTESTATO IN PRECEDENZA).**

## **RILASCIO DELLA LICENZA**

**SOFTWARE:** Il presente EULA è riferito alla seguente licenza:

- L'utente è autorizzato a utilizzare il SOFTWARE installato sul DISPOSITIVO e come interfaccia con sistemi e/o servizi forniti da o tramite FORD MOTOR COMPANY o dai suoi fornitori terzi di software e servizi.

## **Descrizione degli altri diritti e limitazioni**

- **Riconoscimento vocale:** se il SOFTWARE include uno o più componenti per il riconoscimento vocale, l'utente deve tenere presente che il riconoscimento vocale è un processo intrinsecamente statistico e che in quanto tale possono verificarsi

# Appendici

errori di riconoscimento. Né FORD MOTOR COMPANY né alcuno dei suoi fornitori può essere ritenuto responsabile di eventuali danni derivanti da errori verificatisi nel corso del processo di riconoscimento vocale.

- **Limitazioni relative a Reverse Engineering, Decompilazione e Scomposizione:** l'utente non può compiere operazioni di reverse engineering, decompilazione, o scomposizione né permettere ad altri di effettuare operazioni di reverse engineering, decompilazione, o scomposizione del SOFTWARE, eccetto ed esclusivamente nella misura in cui questo sia espressamente consentito dalle leggi applicabili nonostante le presenti limitazioni.
- **Limitazioni relative alla distribuzione, riproduzione, modifica e creazione di varianti:** l'utente non può distribuire, riprodurre, apportare modifiche o creare varianti basate sul SOFTWARE, eccetto ed esclusivamente nella misura in cui questo sia espressamente consentito dalle leggi applicabili nonostante le presenti limitazioni.
- **EULA singolo:** la documentazione per l'utente finale relativa al DISPOSITIVO e ai sistemi e servizi correlati può contenere più EULA, così come più traduzioni e/o varie versioni di supporto (ad es., nella documentazione per l'utente e nel software). Anche in caso di ricevimento di più EULA, l'utente è autorizzato all'uso di una (1) sola copia del SOFTWARE.
- **Trasferimento del SOFTWARE:** l'utente può trasferire i diritti acquisiti nell'ambito del presente EULA solo a seguito di vendita o trasferimento del DISPOSITIVO, a condizione di non conservarne copie, di provvedere al trasferimento di tutto il SOFTWARE (inclusi tutti i componenti, i supporti e

la documentazione cartacea, gli eventuali aggiornamenti e, se applicabile, il o i Certificati di Autenticità), e a condizione che il ricevente accetti le condizioni del presente EULA. Se il SOFTWARE rappresenta un aggiornamento, qualsiasi trasferimento deve comprendere tutte le versioni precedenti del SOFTWARE.

- **Risoluzione:** fatti salvi gli altri diritti, la FORD MOTOR COMPANY o la MS hanno facoltà di recedere dal presente EULA nel caso in cui l'utente non ne rispetti i termini e le condizioni.
- **Aggiornamenti concernenti la sicurezza/gestione dei diritti digitali:** i proprietari del contenuto utilizzano la tecnologia WMDRM integrata nel DISPOSITIVO per la protezione della propria proprietà intellettuale, incluso il contenuto protetto da copyright. Parti del SOFTWARE presente sul DISPOSITIVO utilizzano software WMDRM per accedere a contenuto protetto tramite WMDRM. Se il software WMDRM non fornisce una protezione adeguata del contenuto, i proprietari del contenuto possono richiedere a Microsoft di disabilitare la possibilità del SOFTWARE di utilizzare WMDRM per eseguire o riprodurre il contenuto protetto. Questa operazione non influisce sul contenuto non protetto. Scaricando le licenze relative a contenuti protetti tramite il DISPOSITIVO, l'utente accetta l'eventuale elenco di revocche delle licenze da parte di Microsoft. I proprietari del contenuto possono richiedere all'utente di aggiornare il

## Appendici

SOFTWARE presente sul DISPOSITIVO per accedere al proprio contenuto. In caso di mancato aggiornamento, l'utente non sarà in grado di accedere al contenuto che richiede di essere aggiornato.

- **Consenso all'utilizzo dei dati:**

l'utente accetta che MS, Microsoft Corporation, FORD MOTOR COMPANY, i fornitori terzi di software e sistemi, le relative affiliate e/o i rappresentanti autorizzati possano acquisire e utilizzare informazioni tecniche ottenute in qualsiasi modo nell'ambito dei servizi di supporto al prodotto relativi al SOFTWARE o a servizi correlati. MS, Microsoft Corporation, FORD MOTOR COMPANY, i fornitori terzi di software e sistemi, le relative affiliate e/o i rappresentanti autorizzati possono utilizzare queste informazioni esclusivamente per migliorare i propri prodotti o per offrire servizi o tecnologie personalizzate all'utente interessato. MS, Microsoft Corporation, FORD MOTOR COMPANY, i fornitori terzi di software e sistemi, le relative affiliate e/o i rappresentanti autorizzati possono comunicare queste informazioni ad altri, ma non in una forma che consenta l'identificazione personale dell'utente.

- **Componenti di servizi via Internet:** il SOFTWARE può contenere componenti che consentano e facilitino l'utilizzo di taluni servizi via Internet. L'utente riconosce e accetta che MS, Microsoft Corporation, FORD MOTOR COMPANY, i fornitori terzi di software e sistemi, le relative affiliate e/o i rappresentanti autorizzati possano automaticamente controllare la versione del SOFTWARE e/o dei suoi componenti attualmente utilizzati e che possano fornire aggiornamenti o supplementi del SOFTWARE scaricabili in modo automatico sul DISPOSITIVO in suo possesso.
- **Software/Servizi aggiuntivi:** il SOFTWARE può consentire a FORD MOTOR COMPANY, ai fornitori terzi di software e sistemi, a MS, Microsoft Corporation e alle relative affiliate e/o ai rappresentanti autorizzati, di fornire o mettere a disposizione dell'utente aggiornamenti, supplementi, componenti aggiuntivi del SOFTWARE o componenti di servizi via Internet del SOFTWARE in data successiva a quella del ricevimento della copia iniziale del SOFTWARE ("Componenti aggiuntivi").

Se FORD MOTOR COMPANY o i fornitori terzi di software e servizi forniscono o mettono a disposizione dell'utente Componenti aggiuntivi senza che insieme a questi Componenti aggiuntivi siano stabilite ulteriori condizioni EULA, si applicano le condizioni stabilite dal presente EULA.

Se MS, Microsoft Corporation, o i fornitori terzi di software e servizi e/o i rappresentanti autorizzati forniscono o mettono a disposizione dell'utente Componenti aggiuntivi senza che insieme a questi Componenti aggiuntivi siano stabilite ulteriori condizioni EULA, si



## Appendici

---

applicano le condizioni stabilite dal presente EULA, eccetto nel caso in cui MS, Microsoft Corporation o il soggetto affiliato che fornisce il o i Componenti aggiuntivi sia licenziatario dei suddetti Componenti aggiuntivi.

FORD MOTOR COMPANY, MS, Microsoft Corporation, le relative affiliate e/o i rappresentanti autorizzati si riservano il diritto di interrompere senza alcuna responsabilità la fornitura dei servizi via Internet forniti o messi a disposizione dell'utente tramite l'uso del SOFTWARE.

- **Collegamento a siti di terzi:** Il SOFTWARE MS può consentire il collegamento a siti di terzi tramite l'uso del SOFTWARE. I siti di terzi non sono soggetti a controllo di MS, Microsoft Corporation, delle loro affiliate e/o di loro rappresentanti autorizzati. MS, Microsoft Corporation, le loro affiliate e i relativi rappresentanti autorizzati non sono responsabili né (i) del contenuto dei siti di terzi, dei collegamenti contenuti in tali siti o di qualsiasi modifica o aggiornamento a tali siti, né (ii) della diffusione di informazioni via Internet o di altra forma di trasmissione ricevuta da siti di terzi. Nel caso in cui il SOFTWARE consenta il collegamento a siti di terzi, tale collegamento viene offerto all'utente solo a titolo comodità e l'inclusione di un qualsiasi collegamento non implica alcuna approvazione del sito di terzi in questione da parte di MS, Microsoft Corporation, delle loro affiliate e/o dei relativi rappresentanti autorizzati.
- **Obbligo di guida responsabile:** l'utente riconosce di avere l'obbligo di mantenere una condotta di guida responsabile e di prestare attenzione alla strada. L'utente è tenuto a leggere e rispettare le istruzioni per l'uso del DISPOSITIVO in particolare per gli aspetti di sicurezza e ad assumersi ogni rischio associato all'uso del DISPOSITIVO.

**SUPPORTI DI AGGIORNAMENTI E RIPRISTINO:** se il SOFTWARE è fornito da FORD MOTOR COMPANY separatamente dal DISPOSITIVO su supporti come un chip ROM, uno o più dischi CD ROM o tramite scaricamento dal web o altri mezzi, ed è etichettato come "Solo per aggiornamento" o "Solo per ripristino", l'utente è autorizzato ad installare una (1) copia di tale SOFTWARE

## Appendici

sul DISPOSITIVO come copia sostitutiva del SOFTWARE esistente e ad utilizzarla nel rispetto delle condizioni del presente EULA, incluse eventuali condizioni EULA supplementari allegate al SOFTWARE di aggiornamento.

### **DIRITTI DI PROPRIETÀ**

**INTELLETTUALE:** tutti i titoli e i diritti di proprietà intellettuale insiti e relativi al SOFTWARE (inclusi, ma non solo, immagini, fotografie, animazioni, video, audio, musica, testo e "applet" inclusi nel SOFTWARE), la documentazione cartacea a corredo e ogni copia del SOFTWARE, sono di proprietà di MS, Microsoft Corporation, FORD MOTOR COMPANY, o di loro affiliate o fornitori. L'utilizzo del SOFTWARE è consentito dietro licenza, non vendita. È vietata la riproduzione della documentazione cartacea allegata al SOFTWARE. Tutti i titoli e i diritti di proprietà intellettuale insiti e relativi al contenuto cui è possibile accedere attraverso l'uso del SOFTWARE sono di proprietà dei rispettivi proprietari e sono protetti dalle leggi e dalle norme in vigore in materia di copyright e di proprietà intellettuale. Il presente EULA non concede alcun diritto in merito all'uso di tale contenuto. Tutti i diritti non esplicitamente concessi a fronte del presente EULA sono riservati a MS, Microsoft Corporation, FORD MOTOR COMPANY, fornitori terzi di software e servizi, loro affiliate e fornitori. L'utilizzo di servizi on-line cui è possibile accedere attraverso l'uso del SOFTWARE è regolamentato dalle rispettive condizioni di utilizzo relative ai suddetti servizi. Nel caso in cui il presente SOFTWARE contenga documentazione fornita esclusivamente in formato digitale, l'utente è autorizzato a stampare una copia della suddetta documentazione.

### **LIMITAZIONI ALL'ESPORTAZIONE:**

l'utente riconosce che il SOFTWARE è soggetto alle leggi in vigore negli USA e nell'Unione Europea in materia di esportazione. L'utente accetta di attenersi a tutte le leggi nazionali e internazionali applicabili al SOFTWARE, incluse le norme USA sulla gestione delle esportazioni, oltre alle limitazioni relative all'utente finale, all'uso finale e alla destinazione emanate dagli USA e da altri governi. Per ulteriori informazioni, vedere:

Sito web
<a href="http://www.microsoft.com/exporting/">http://www.microsoft.com/exporting/</a>

**MARCHI COMMERCIALI:** il presente EULA non concede alcun diritto in materia di marchi commerciali e marchi di servizio di FORD MOTOR COMPANY, MS, Microsoft Corporation, fornitori terzi di software e servizi, loro affiliate o fornitori.

**SUPPORTO PRODOTTO:** il supporto prodotto per il SOFTWARE non è fornito da MS, dalla sua casa madre Microsoft Corporation, o relative affiliate o o consociate. Per il supporto al prodotto, vedere le istruzioni di FORD MOTOR COMPANY contenute nella documentazione relativa al DISPOSITIVO. Per qualsiasi quesito riguardante il presente EULA, o nel caso in cui si desideri contattare FORD MOTOR COMPANY per altri motivi, vedere l'indirizzo fornito nella documentazione relativa al DISPOSITIVO.

**Assenza di responsabilità per determinati danni:** AD ECCEZIONE DI QUANTO VIETATO DALLE LEGGI IN VIGORE, FORD MOTOR COMPANY, I FORNITORI TERZI DI SOFTWARE E SERVIZI, MS, MICROSOFT CORPORATION E LE RELATIVE AFFILIATE NON SI ASSUMONO ALCUNA RESPONSABILITÀ PER EVENTUALI DANNI INDIRETTI, PARTICOLARI, CONSEGUENZIALI O CASUALI DERIVANTI DA O CORRELATI

# Appendici

CON L'USO O LE PRESTAZIONI DEL SOFTWARE. QUESTA LIMITAZIONE SI APPLICA ANCHE AL CASO IN CUI I PROVVEDIMENTI ADOTTATI NON CONSENTANO DI RAGGIUNGERE I RISULTATI SPERATI. IN NESSUN CASO MS, MICROSOFT CORPORATION E/O LE LORO AFFILIATE POSSONO ESSERE RITENUTE RESPONSABILI DI DANNI PER UN IMPORTO SUPERIORE A DUECENTOCINQUANTA DOLLARI (250,00 \$ USA).

- IL VOSTRO NUOVO VEICOLO NON È COPERTO DA ALTRE GARANZIE OLTRE A QUELLE ESPRESSAMENTE FORNITE.

## Adobe

Contiene la tecnologia Adobe® [Flash® Player] o [AIR®] di Adobe Systems Incorporated. Il presente [Prodotto del concessionario di licenza] contiene il software [Adobe® Flash® Player] [Adobe® AIR®] dietro licenza di Adobe Systems Incorporated. Copyright ©1995-2009 Adobe Macromedia Software LLC. Tutti i diritti sono riservati. Adobe, Flash e AIR sono marchi commerciali di Adobe Systems Incorporated.

## Nota per l'utente finale

### **Informazioni sulla sicurezza importanti su Microsoft® Windows® Mobile for Automotive**

Il presente sistema Ford SYNC contiene software rilasciato dietro licenza al produttore FORD MOTOR COMPANY da un'affiliata di Microsoft Corporation nell'ambito di un apposito accordo di licenza. Qualsiasi rimozione, riproduzione, operazione di reverse engineering o altro uso non autorizzato del software di questo sistema in violazione del contratto di licenza è rigorosamente vietata ed è perseguibile a termini di legge.

### **Leggere e attenersi alle istruzioni:**

prima di utilizzare il sistema basato su Windows Automotive, leggere e attenersi rigorosamente a tutte le istruzioni e alle informazioni sulla sicurezza contenute nel presente manuale d'uso per l'utente finale ("Guida utente"). Il mancato rispetto delle precauzioni contenute nella presente Guida utente può essere causa di incidenti o avere altre gravi conseguenze.

### **Conservare la Guida utente a bordo del**

**veicolo:** se conservata a bordo del veicolo, la Guida utente costituisce un pronto punto di riferimento per voi e per gli altri utenti non familiari con il sistema basato su Windows Automotive. Si consiglia di verificare che, prima di utilizzare il sistema per la prima volta, tutte le persone interessate abbiano avuto a disposizione la Guida utente e abbiano letto con attenzione le istruzioni e le informazioni sulla sicurezza ivi contenute.

## PERICOLO



L'uso di taluni componenti del sistema durante la guida può distrarre l'attenzione del guidatore dalla circolazione stradale con conseguente possibilità di causare incidenti o altre gravi conseguenze. Non modificare le impostazioni del sistema o immettere dati in modo non verbale (utilizzando le mani) durante la guida. Arrestare il veicolo in condizioni di sicurezza e nel rispetto delle norme vigenti, prima di procedere con tali operazioni. Questo è particolarmente importante durante l'impostazione o la modifica di alcune funzioni che potrebbero distrarre l'attenzione del guidatore dalla strada e il distacco delle mani dal volante.

# Appendici

## **Funzionamento generale**

**Controllo mediante comandi vocali:** funzioni previste dal sistema basato su Windows Automotive che possono essere eseguite solo mediante l'emissione di comandi vocali. L'uso di comandi vocali durante la guida consente di azionare il sistema senza dover staccare le mani dal volante.

**Osservazione prolungata dello schermo:** non accedere ad alcuna funzione che richieda un'osservazione prolungata dello schermo durante la guida. Accostare al bordo della strada in condizioni di sicurezza e nel rispetto delle norme vigenti prima di accedere ad una funzione del sistema che richieda un'osservazione prolungata dello schermo. Anche il lancio di brevi sguardi occasionali allo schermo può essere pericoloso se questo comporta la distrazione dalle normali operazioni di guida in momenti critici.

**Regolazione del volume:** non aumentare eccessivamente il livello del volume. Mantenere il volume ad un livello che consenta di udire ancora il rumore del traffico esterno e i segnali di emergenza durante la guida. La guida in condizioni che non consentano di udire tali suoni può essere causa di incidenti.

**Uso delle funzioni di riconoscimento vocale:** il software di riconoscimento vocale è un processo intrinsecamente statistico e pertanto può essere soggetto ad errori. L'utente è responsabile della monitoraggio delle funzioni di riconoscimento del parlato contenute nel sistema e della risoluzione degli eventuali errori.

**Funzioni di navigazione:** le funzioni di navigazione contenute nel sistema sono destinate a fornire passo dopo passo le indicazioni necessarie per raggiungere la destinazione desiderata. Si consiglia di verificare che tutte le persone che utilizzano questo sistema abbiano letto accuratamente e si attengano rigorosamente alle istruzioni e alle informazioni sulla sicurezza.

**Pericolo di distrazione:** tutte le funzioni di navigazione possono richiedere una impostazione manuale (non vocale). Il tentativo di effettuare tali impostazioni o di inserire dati mentre si guida può causare gravi distrazioni con conseguente rischio di causare incidenti o altre gravi conseguenze. Arrestare il veicolo in condizioni di sicurezza e nel rispetto delle norme vigenti, prima di procedere con tali operazioni.

**Lasciate che sia il vostro giudizio a prevalere:** tutte le funzioni di navigazione sono fornite al solo scopo di ausilio. Occorre prendere le decisioni sulla guida osservando direttamente le condizioni locali e attenendosi alle normative vigenti in materia di traffico. Tutte queste funzioni non sostituiscono in alcun modo il vostro personale giudizio. I suggerimenti sul percorso da seguire forniti da questo sistema non devono mai sostituire le norme sulla circolazione localmente in vigore o il vostro personale giudizio o l'applicazione del comportamento di guida in condizioni di sicurezza.

**Sicurezza del percorso:** non seguire i suggerimenti sul percorso se, così facendo, comporterebbero manovre pericolose o illecite, se dovessero creare situazioni non sicure o se dovessero portare a zone considerate rischiose. In definitiva, è il conducente che è responsabile del funzionamento in sicurezza del veicolo, pertanto deve valutare se è prudente affidarsi o meno alle indicazioni suggerite.

# Appendici

## **Potenziale inesattezza della mappa:**

le mappe utilizzate da questo sistema potrebbero rivelarsi imprecise a causa di modifiche al tracciato stradale, controllo del traffico o condizioni di marcia. Basarsi sempre sul proprio giudizio e sul senso comune nel seguire i percorsi suggeriti.

**Servizi di emergenza:** non basarsi sulle funzioni di navigazione del sistema per raggiungere servizi di emergenza. Rivolgersi alle autorità locali o ad un operatore dei servizi di emergenza per l'ubicazione di tali centri. È probabile che non tutti i servizi di emergenza come stazioni di polizia, vigili del fuoco, ospedali e cliniche siano contenuti nel database della mappa del sistema di navigazione.

## **Contratto di licenza per l'utente finale del software Telenav**

Leggere attentamente i presenti termini e condizioni prima di utilizzare il Software Telenav. L'utilizzo da parte dell'Utente del software Telenav implica l'accettazione dei presenti termini e condizioni. In caso di mancata accettazione dei presenti termini e condizioni, non rompere il sigillo della confezione, avviare o utilizzare in altro modo il software Telenav.

I presenti termini e condizioni rappresentano il Contratto ("Contratto") tra l'Utente e Telenav, Inc. ("Telenav") in relazione al software Telenav (compresi aggiornamenti, modifiche o successive aggiunte) (collettivamente definito "Telenav Software"). Tutti i riferimenti qui riportati a "voi" e "vostri" si riferiscono all'Utente, ai dipendenti, agli agenti ed agli appaltatori e a qualsiasi altro soggetto a cui nome l'Utente accetta i presenti termini e condizioni, tutti parimenti vincolati dal presente Contratto. Inoltre, tutte le informazioni sul vostro account, così come

su altri pagamenti e informazioni personali fornite dall'Utente a Telenav (direttamente o tramite l'utilizzo del software Telenav), sono soggetti alla politica sulla privacy di Telenav reperibile sul sito <http://www.telenav.com>.

Telenav può rivedere i termini del presente Contratto e la propria politica in materia di privacy in qualsiasi momento, con o senza preavviso. Si consiglia di visitare periodicamente il sito <http://www.telenav.com> per verificare la versione corrente del presente Accordo e della politica in materia di privacy.

## **1. Utilizzo legale e sicuro**

L'Utente è a conoscenza del fatto che concentrare la propria attenzione sul software Telenav può comportare rischi di gravi lesioni, talvolta letali, a sé e a terzi in casi che richiederebbero altrimenti precisa attenzione e pertanto accetta di attenersi alle seguenti istruzioni relative all'uso del software Telenav: (a) rispettare tutte le norme sulla circolazione e guidare con la massima prudenza; (b) basarsi sul proprio giudizio durante la guida. Nel caso in cui l'Utente ritenga che le istruzioni ricevute dal software Telenav dovessero comportare manovre pericolose o illecite, dovessero creare situazioni non sicure o dovessero portare a zone considerate rischiose, evitare di seguire le suddette istruzioni; (c) non inserire destinazioni o manipolare in altro modo il software Telenav, a meno che il veicolo sia fermo e parcheggiato; (d) non utilizzare il software Telenav per scopi illeciti, non autorizzati, per scopi cui non è destinato, insicuri, pericolosi o illegali o in qualsiasi modo in contrasto col presente Contratto; (e) sistemare tutti i dispositivi GPS e wireless e i cavi necessari per l'uso del software Telenav in modo sicuro a bordo del veicolo in modo da non interferire con la guida e da non impedire l'uso di un qualsiasi dispositivo di sicurezza (come l'airbag).

# Appendici

L'Utente accetta di risarcire, sollevando Telenav da ogni responsabilità, tutte le richieste di rimborso derivanti dall'uso pericoloso o in altro modo non appropriato del software Telenav a bordo di veicoli in movimento, inclusi quelli derivanti dal mancato rispetto delle istruzioni di cui sopra.

## **2. Informazioni sull'account**

L'Utente accetta: (a) durante la registrazione del software Telenav, di fornire a Telenav informazioni veritiere, accurate, aggiornate e complete su se stesso e (b) di informare prontamente Telenav di ogni eventuale variazione riguardante tali informazioni e di garantire che queste siano sempre veritiere, accurate, aggiornate e complete.

## **3. Licenza software**

Fatto salvo il rispetto dei termini e delle condizioni del presente Contratto, Telenav rilascia all'Utente una licenza personale, non esclusiva, non trasferibile (eccetto ove espressamente consentito nel seguito il rapporto al trasferimento a titolo definitivo della licenza software Telenav), senza il diritto per l'Utente stesso di trasferire tale licenza, per l'uso del software Telenav (esclusivamente in formato codice oggetto) al fine di accedere e utilizzare il suddetto software Telenav. La presente licenza scade alla data prevista o alla scadenza del presente Contratto. L'Utente accetta di utilizzare il software Telenav esclusivamente per le proprie attività personali o per il tempo libero e non per fornire servizi di navigazione commerciali a terzi.

## **3.1 Limiti della licenza**

L'Utente accetta di non compiere alcuna delle seguenti operazioni: (a) reverse engineering, decompilare, scomporre, tradurre, modificare, alterare o modificare in altro modo del software Telenav o di qualsiasi suo componente; (b) tentare di ricavare il codice sorgente, la libreria audio o la struttura del software Telenav senza il preventivo consenso scritto di Telenav; (c) rimuovere dal software Telenav o modificare uno dei marchi commerciali di Telenav o dei suoi fornitori, nomi commerciali, logo, note su brevetti e copyright o altre note o contrassegni; (d) distribuire, concedere sotto licenza o trasferire in altro modo ad altri il software Telenav, eccetto come parte del trasferimento a titolo definitivo del software Telenav; oppure (e) utilizzare il software Telenav in qualsiasi altro modo che (i) violi i diritti di proprietà intellettuale o di brevetti, i diritti di pubblicità o privacy o altri diritti di una qualsiasi delle parti coinvolte, (ii) violi leggi, statuti, ordinanze o regolamenti, inclusi, ma non solo, le leggi e i regolamenti in materia di spamming, privacy, tutela del consumatore e dei bambini, oscenità e diffamazione, oppure (iii) sia dannoso, pericoloso, abusivo, molesto, ambiguo, diffamatorio, volgare, osceno, libidinoso o in altro modo sgradevole; e (f) affitti, noleggi o in altro modo consenta a terzi l'accesso non autorizzato al software Telenav senza il preventivo consenso scritto di Telenav.

## **4. Esclusione di responsabilità**

Nella misura in cui questo sia consentito a norma delle leggi applicabili, in nessun caso Telenav, i suoi licenziatari e fornitori o i rappresentanti o i dipendenti di una qualsiasi delle parti di cui sopra possono essere ritenuti responsabili delle decisioni adottate o delle azioni compiute dall'Utente o da chiunque altro sulla base delle informazioni fornite dal software

# Appendici

Telenav. Telenav non garantisce inoltre l'accuratezza delle mappe e degli altri dati utilizzati per il software Telenav. Tali dati potrebbero non riflettere la realtà a causa, tra l'altro, di chiusura di strade, costruzioni, condizioni meteo, strade nuove e altre condizioni in evoluzione. L'Utente è responsabile di tutti i rischi derivanti dall'uso del software Telenav. Ad esempio, ma senza alcun limite, l'Utente accetta di non fare affidamento sul software Telenav per la navigazione in aree critiche in cui il benessere o la sopravvivenza dell'Utente o di altri dipenda dall'accuratezza della navigazione, dal momento che le mappe e le altre funzioni del software Telenav non sono destinate al supporto delle suddette applicazioni ad alto rischio, in particolare nelle aree geografiche più remote.

TELENAV RIFIUTA ESPRESSAMENTE ED ESCLUDE TUTTE LE GARANZIE RELATIVE AL SOFTWARE TELENAV, SIA OBBLIGATORIE, ESPLICITE O IMPLICITE, INCLUSE TUTTE LE GARANZIE CHE POTREBBERO DERIVARE DA OPERAZIONI DI COMPRAVENDITA, DOGANALI O COMMERCIALI E INCLUSE, MA NON SOLO, LE GARANZIE IMPLICITE DI COMMERCIALITÀ, IDONEITÀ PER UN PARTICOLARE SCOPO E LA NON VIOLAZIONE DEI DIRITTI DI TERZI IN RELAZIONE AL SOFTWARE TELENAV. Alcune giurisdizioni non consentono il rifiuto di talune garanzie, per cui in questo caso i limiti potrebbero non essere applicabili all'utente in questione.

## **5. Limiti di responsabilità**

PER QUANTO CONSENTITO A NORMA DELLE LEGGI APPLICABILI, IN NESSUN CASO TELENAV O I SUOI LICENZIATARI O FORNITORI POSSONO ESSERE RITENUTI RESPONSABILI NEI CONFRONTI DELL'UTENTE E DI TERZI DI DANNI INDIRETTI, OCCASIONALI, CONSEGUENZIALI, PARTICOLARI O ESEMPLARI (INCLUSI IN OGNI CASO, MA

NON SOLO, I DANNI DERIVANTI DALL'IMPOSSIBILITÀ DI UTILIZZARE L'APPARECCHIO O DI ACCEDERE AI DATI, LA PERDITA DI DATI, MANCATE ATTIVITÀ, MANCATI PROFITTI, INTERRUZIONE DELLE ATTIVITÀ E SIMILI) DERIVANTI DALL'USO O DALL'IMPOSSIBILITÀ DI UTILIZZO DEL SOFTWARE TELENAV, ANCHE NEL CASO IN CUI TELENAV SIA STATA AVVERTITA DELLA POSSIBILITÀ DI TALI DANNI.

NONOSTANTE I DANNI CHE POTREBBERO VERIFICARSI PER QUALSIASI MOTIVO (INCLUSI, MA NON SOLO, TUTTI I DANNI QUI CITATI E TUTTI I DANNI DIRETTI O GENERALI PREVISTI DAL CONTRATTO, ILLECITI (INCLUSA LA NEGLIGENZA) O ALTRO), LA RESPONSABILITÀ GLOBALE DI TELENAV E DI TUTTI I FORNITORI DI TELENAV SI LIMITERÀ AGLI IMPORTI EFFETTIVAMENTE CORRISPOSTI DALL'UTENTE PER IL SOFTWARE TELENAV. ALCUNI STATI E/O GIURISDIZIONI NON CONSENTONO L'ESCLUSIONE O LA LIMITAZIONE DEI DANNI CONSEGUENZIALI OD OCCASIONALI, PER CUI IN QUESTO CASO LE LIMITAZIONI O LE ESCLUSIONI DI CUI SOPRA POTREBBERO NON APPLICARSI ALL'UTENTE IN OGGETTO.

## **6. Arbitrato e legge applicabile**

L'Utente accetta che eventuali dispute, richieste di risarcimento o controversie derivanti da o in relazione al presente Contratto o al software Telenav siano risolte per mezzo di un arbitrato indipendente che coinvolga un arbitro indipendente e che siano gestite dalla American Arbitration Association della Contea di Santa Clara, California. L'arbitro applicherà le norme sugli arbitrati commerciali della American Arbitration Association, e il giudizio sul lodo arbitrale emesso dall'arbitro può essere fatto applicare dal tribunale competente. Si noti

# Appendici

---

che nei procedimenti di arbitrato non vi sono né giudice né giuria e le decisioni dell'arbitro devono essere considerate vincolanti per entrambe le parti. L'Utente accetta espressamente di rinunciare a far valere i propri diritti in un processo con giuria.

Il presente Contratto e gli atti che derivano dalla sua messa in essere sono soggetti alle leggi dello Stato della California e interpretati in conformità con tali leggi, senza fare ricorso alle disposizioni di legge in caso di conflitti. Nel caso in cui si rendessero necessarie azioni giudiziarie in relazione all'arbitrato vincolante, sia Telenav che l'Utente concordano di sottoporsi alla giurisdizione esclusiva del tribunale della Contea di Santa Clara, California. La Convenzione delle Nazioni Unite sui Contratti per la Vendita internazionale di prodotti non si applica.

## **7. Cessione**

L'Utente non può rivendere, cedere o trasferire il presente Contratto e alcuno dei propri diritti ed obblighi, eccetto che nella sua totalità, in relazione al trasferimento a titolo definitivo del software Telenav ed espressamente a condizione che il nuovo Utente del software Telenav accetti i limiti imposti dai termini e dalle condizioni del presente Contratto. Qualsiasi vendita, cessione o trasferimento di cui sopra, non espressamente autorizzato ai sensi del presente paragrafo, comporta l'immediata cessazione del presente Contratto, senza responsabilità da parte Telenav, nel qual caso l'Utente e tutte le altre parti devono immediatamente interrompere qualsiasi utilizzo del software Telenav. Nonostante quanto segue, Telenav può cedere il presente Contratto ad altri in qualsiasi momento e senza preavviso, a condizione che il cessionario rimanga vincolato dal presente Contratto.

## **8. Varie**

### **8.1**

Il presente Contratto rappresenta un accordo di carattere complessivo tra Telenav e l'Utente per quanto riguarda l'oggetto in questione.

### **8,2**

Fatta eccezione per le licenze limitate, espressamente rilasciate nell'ambito del presente Contratto, Telenav mantiene la titolarità di tutti i diritti, i titoli e gli interessi relativi al software Telenav, inclusi, senza limite alcuno, tutti i diritti di proprietà intellettuale ad esso connessi. Nessuna licenza o altro diritto non espressamente previsti dal presente Contratto possono al presente o in futuro essere ritenuti concessi o conferiti tacitamente o in forza di leggi, atti di incentivazione, preclusioni o altro; Telenav, i suoi fornitori e i suoi licenziatari si riservano ogni altro diritto diverso dalle licenze esplicitamente rilasciate a fronte del presente Accordo.

### **8,3**

Con l'utilizzo del software Telenav, l'Utente acconsente a ricevere da Telenav tutte le comunicazioni, inclusi annunci, accordi, comunicazioni richieste a norma di legge o altre informazioni riguardanti il software Telenav (collettivamente denominate, "Comunicazioni") in formato digitale. Telenav può inviare queste Comunicazioni postandole sul sito web di Telenav o scaricandole sul dispositivo wireless dell'Utente. Nel caso in cui l'Utente desideri ritirare il proprio consenso al ricevimento delle Comunicazioni in formato digitale, deve sospendere l'utilizzo del software Telenav.



# Appendici

## 8,4

La mancata richiesta di esecuzione di una qualsiasi disposizione da parte di Telenav o dell'Utente non ha effetto sul diritto della suddetta parte di richiedere l'esecuzione di tale disposizione in un momento successivo, né la rinuncia a perseguire una qualsiasi violazione o inadempienza del presente Contratto costituisce una rinuncia a perseguire una qualsiasi violazione o inadempienza o una rinuncia all'applicazione della disposizione stessa.

## 8,5

Nel caso in cui una disposizione risultasse inapplicabile, tale disposizione sarà modificata in modo da riflettere l'intenzione delle parti e le rimanenti disposizioni del presente Contratto conservano in toto la propria validità ed effetto.

## 8,6

I titoli del presente Contratto sono riportati soltanto a titolo indicativo e per comodità, non devono essere considerati parte integrante del presente Contratto e non devono essere citati in relazione alla stesura o interpretazione del presente Contratto. Ai fini del presente Contratto, i termini "include" e "incluso" e relative varianti non devono essere considerati come termini riferiti a limitazioni, ma piuttosto devono essere seguiti dalle parole "senza limite alcuno".

## 9. Termini e condizioni di altri venditori

Il software Telenav utilizza mappe e altri dati concessi dietro licenza a Telenav da venditori terzi a favore del presente Utente e degli altri utenti finali. Il presente Contratto include condizioni relative all'utente finale applicabili a dette aziende

(includere al termine del presente Contratto) e pertanto l'utilizzo del software Telenav è soggetto anche a tali condizioni. L'Utente accetta di rispettare i seguenti termini e condizioni, applicabili ai licenziatari venditori terzi di Telenav:

### 9.1 Condizioni per l'utente finale richieste da HERE North America, LLC

I dati ("Dati") sono forniti esclusivamente per uso personale, interno, da parte dell'utente e non sono destinati alla rivendita. Sono protetti da copyright e sono soggetti alle seguenti condizioni, concordate dall'Utente da un lato e da Telenav ("Telenav") e i suoi licenziatari (inclusi i rispettivi licenziatari e fornitori) dall'altro.

© 2013 HERE. Tutti i diritti sono riservati.

I Dati per le aree del Canada includono informazioni acquisite con l'autorizzazione delle autorità canadesi, tra cui: © Her Majesty the Queen in Right of Canada, © Queen's Printer for Ontario, © Canada Post Corporation, GeoBase®, © Department of Natural Resources Canada.

HERE detiene una licenza non esclusiva dello United States Postal Service® per la pubblicazione e la vendita di informazioni ZIP+4®.

©United States Postal Service® 2014. I prezzi non sono stabiliti, controllati o approvati dallo United States Postal Service®. I marchi commerciali e le registrazioni che seguono sono di proprietà di USPS: United States Postal Service, USPS e ZIP+4.

I Dati per il Messico includono alcuni dati dello Instituto Nacional de Estadística y Geografía.

## TERMINI E CONDIZIONI

# Appendici

## 9.2 Condizioni per l'utente finale richieste da NAV2 (Shanghai) Co., Ltd

I dati ("Dati") sono forniti esclusivamente per uso personale, interno, da parte dell'utente e non sono destinati alla rivendita. Sono protetti da copyright e sono soggetti ai seguenti termini e condizioni, concordati dall'Utente da un lato e da NAV2 (Shanghai) Co., Ltd ("NAV2") e i suoi licenzianti (inclusi i rispettivi licenzianti e fornitori) dall'altro.

© 20xx. Tutti i diritti sono riservati.

### **Uso consentito.**

L'Utente accetta di utilizzare i Dati associati al software Telenav esclusivamente per gli scopi aziendali interni e personali che gli sono stati concessi in licenza e non per agenzia di servizi, multiproprietà o scopi simili. Conformemente a ciò, con le limitazioni stabilite nei seguenti paragrafi, l'utente accetta di non riprodurre, copiare, modificare, decompilare, scomporre, creare varianti o svolgere attività di reverse engineering su alcuna parte dei presenti Dati e di non trasferirli o distribuirli in qualsiasi formato, per qualsiasi scopo, eccetto nella misura in cui ciò sia consentito dalle leggi in vigore.

### **Limitazioni.**

Fatto salvo il caso in cui Telenav abbia specificamente fornito la propria autorizzazione e senza limitazioni al paragrafo precedente, l'Utente non può utilizzare questi Dati (a) con prodotti, sistemi o applicazioni installati o altrimenti collegati o in comunicazione con veicoli, abilitati alla navigazione, posizionamento, spedizione, guida stradale in tempo reale, gestione parchi macchine o applicazioni simili o (b) con o in comunicazione con qualsiasi dispositivo di posizionamento o

qualsiasi dispositivo elettronico o computer collegato tramite connessione wireless, compresi senza limitazioni, telefoni cellulari, computer palmari e portatili, cercapersone e assistenti digitali personali o PDA.

### **Attenzione.**

I Dati possono contenere informazioni incomplete o imprecise dovute a variazioni del contenuto intercorse nel tempo, al cambiamento delle condizioni iniziali, delle fonti utilizzate e della natura dell'acquisizione dei dati geografici; ciascuno di tali fattori può essere causa di risultati errati.

### **Nessuna garanzia.**

Questi Dati sono forniti "così come sono" e l'Utente accetta di utilizzarli a proprio rischio. Telenav e i suoi licenzianti (e i relativi licenzianti e fornitori) non forniscono alcuna garanzia e non accettano reclami o richieste di garanzie di alcun tipo, siano esse esplicite o implicite, derivanti dall'applicazione di leggi o altro e riguardanti, tra l'altro, contenuto, qualità, precisione, completezza, efficacia, affidabilità, idoneità ad uno scopo particolare, utilità, utilizzabilità dei risultati ottenuti da questi dati, oppure la disponibilità costante dei dati o del server o l'assenza di errori.

### **Esclusione di garanzia:**

TELENAV E I SUOI LICENZIANTI (INCLUSI I RELATIVI LICENZIANTI E FORNITORI) ESCLUDONO TUTTE LE GARANZIE ESPLICITE ED IMPLICITE DI QUALITÀ, PRESTAZIONI, COMMERCIALITÀ, IDONEITÀ PER UN PARTICOLARE SCOPO O NON VIOLAZIONE DEI DIRITTI DI TERZI. Alcuni Stati, Territori e Paesi non consentono alcune esclusioni di garanzia, pertanto, in questo caso, le esclusioni di cui sopra potrebbero non applicarsi all'utente in oggetto.

# Appendici

## **Esclusione di responsabilità:**

TELENAV E I SUOI LICENZIANTI (INCLUSI I RELATIVI LICENZIANTI E FORNITORI) NON SONO RESPONSABILI NEI CONFRONTI DELL'UTENTE PER EVENTUALI RICHIESTE DI RISARCIMENTO, AZIONI O PRETESE, INDIPENDENTEMENTE DALLA NATURA DELLA CAUSA DELLE RICHIESTE DI RISARCIMENTO, AZIONE O PRETESE DERIVANTI DALLA PERDITA O DA DANNI A PERSONE O COSE, DIRETTI O INDIRETTI, RISULTANTI DALL'USO O DAL POSSESSO DE QUESTE INFORMAZIONI; O PER MANCATI UTILI, MANCATO GUADAGNO, PERDITE DI CONTRATTI O RICAVI O QUALSIASI ALTRO DANNO DIRETTO, INDIRETTO, INCIDENTALI, SPECIALE O CONSEGUENZIALE DERIVANTE DALL'UTILIZZO OVVERO DALL'INCAPACITÀ DI UTILIZZO DI QUESTE INFORMAZIONI, DA EVENTUALI DIFETTI IN QUESTI DATI O DAL MANCATO RISPETTO DEI PRESENTI TERMINI O CONDIZIONI, SIA IN AZIONI DI RAGIONE O TORTO O AI SENSI DI UNA GARANZIA, ANCHE NEL CASO IN CUI TELENAV O I SUOI LICENZIANTI SIANO STATI INFORMATI DELL'EVENTUALITÀ DI TALI DANNI. Alcuni Stati, Territori e Paesi non consentono alcune esclusioni di garanzia o limitazione dei danni, pertanto, in questo caso, le esclusioni di cui sopra potrebbero non applicarsi all'utente in oggetto.

## **Controllo delle esportazioni.**

L'Utente non potrà esportare da alcun luogo alcuna parte dei Dati o alcun prodotto diretto se non in possesso e nel rispetto di tutte le licenze e approvazioni richieste, delle leggi, norme e disposizioni di esportazione applicabili, comprese ma non limitate alle leggi, norme e disposizioni applicate dell'Office of Foreign Assets Control (Ufficio di controllo delle esportazioni) degli Stati Uniti. Department of Commerce and the Bureau of Industry

and Security of the U.S. Department of Commerce. Se le suddette leggi, norme e regolamenti sull'esportazione non consentono a HERE di adempiere ai propri obblighi in materia di consegna o distribuzione dei dati, tale mancato adempimento esclude qualsiasi responsabilità e non costituisce una violazione del presente Contratto.

## **Intero Accordo.**

Questi termini e condizioni rappresentano l'intero Accordo tra Telenav (e i suoi licenzianti, compresi i relativi licenzianti e fornitori) e l'Utente riguardo a questo soggetto e sostituiscono nella loro interezza qualsiasi ed ogni altro accordo scritto o verbale precedentemente esistente tra le parti in relazione a tale soggetto.

## **Legge applicabile.**

I termini e le condizioni di cui sopra sono regolati dalle leggi dello Stato dell'Illinois [inserire "Paesi bassi" dove vengono utilizzati i Dati europei HERE], senza dare luogo a (i) conflitti di legge o fare ricorso a (ii) Convenzione delle Nazioni Unite sui Contratti per la Vendita internazionale di prodotti, esplicitamente esclusa da tale ambito. L'Utente accetta di sottoporsi alla giurisdizione dello Stato dell'Illinois [inserire "Paesi Bassi" dove vengono utilizzati i Dati europei HERE] per controversie, rivendicazioni e azioni derivanti da o connesse con i Dati qui forniti.

## **Utenti finali governativi.**

Se i Dati sono acquistati direttamente o indirettamente per conto di un ente o un'agenzia del governo degli Stati Uniti che applichino diritti simili a quelli abitualmente affermati dal governo degli Stati Uniti, tali Dati sono un "prodotto commerciale" così come definito in 48 C.F.R. ("FAR") 2.101, sono rilasciati dietro

# Appendici

licenza in conformità alle presenti condizioni per l'utente finale e ciascuna copia di Dati consegnata o altrimenti fornita deve essere contrassegnata e inserita secondo necessità con la seguente "Clausola di utilizzo" e trattata secondo tale Clausola:

## AVVERTENZA PER L'USO

NOME CONTRAENTE (PRODUTTORE/  
FORNITORE): HERE

INDIRIZZO CONTRAENTE (PRODUTTORE/  
FORNITORE): c/o Nokia, 425 West  
Randolph Street, Chicago, Illinois 60606

Questi Dati sono un prodotto commerciale così come definito in FAR 2.101 e sono soggetti alle presenti condizioni per l'utente finale in base a cui sono stati forniti.

© 1987 – 2014 HERE – Tutti i diritti sono riservati.

Se il funzionario contraente, l'agenzia federale del governo o altro funzionario federale si rifiuta di utilizzare la legenda fornita a corredo, il funzionario contraente, l'agenzia federale del governo o altro funzionario federale devono comunicarlo a HERE prima di ricercare diritti aggiuntivi o alternativi nei Dati.

## I. Territorio di Stati Uniti e Canada

A. Dati per gli Stati Uniti. Le condizioni per l'utente finale di qualsiasi applicazione contenente Dati per gli Stati Uniti devono riportare i seguenti avvisi:

"HERE detiene una licenza non esclusiva dello United States Postal Service® per la pubblicazione e la vendita di informazioni ZIP+4®".

"©United States Postal Service® 20XX. I prezzi non sono stabiliti, controllati o approvati dallo United States Postal Service®. I marchi commerciali e le registrazioni che seguono sono di proprietà di USPS: United States Postal Service, USPS e ZIP+4."

B. Dati per il Canada. Le clausole seguenti si applicano ai Dati per il Canada che possono includere o riportare dati forniti da licenzianti di terza parte ("Dati di terze parti"), tra cui Her Majesty the Queen in Right of Canada ("Her Majesty"), Canada Post Corporation ("Canada Post") e Department of Natural Resources of Canada ("NRCan"):

1. Esclusione di responsabilità e limitazione: il Cliente accetta che l'utilizzo dei Dati di terze parti è soggetto alle seguenti clausole:

A. Esclusione di responsabilità: i Dati di terze parti sono concessi in licenza "così come sono". I licenzianti di tali dati, tra cui Her Majesty, Canada Post e NRCan, non forniscono alcuna garanzia e non accettano reclami o richieste di garanzie

# Appendici

relativamente a tali dati, siano esse esplicite o implicite, derivanti dall'applicazione di leggi o altro e riguardanti, tra l'altro efficacia, completezza, accuratezza o idoneità ad uno scopo particolare.

B. Limitazione di responsabilità: i licenzianti di Dati di terze parti, inclusi Her Majesty, Canada Post e NRCan, non saranno responsabili: (i) per alcuna richiesta di risarcimento, pretesa o azione, indipendentemente dalla natura di tale richiesta di risarcimento, pretesa o azione, in merito a perdite, lesioni o danni, diretti o indiretti, risultanti dall'uso o dal possesso di tali Dati né (ii) in alcun modo per la perdita di profitti o contratti o per qualsiasi altra perdita consequenziale di qualsiasi tipo derivante da qualsiasi difetto dei Dati.

2. Avviso di copyright: in relazione a ogni copia di tutti i Dati o di parte di essi per il territorio del Canada, il Cliente è tenuto ad apporre in modo evidente il seguente avviso di copyright in almeno una delle seguenti posizioni: (i) sull'etichetta del supporto di memorizzazione della copia, (ii) sulla confezione della copia o (iii) su altro materiale confezionato con la copia, ad esempio manuali dell'utente o contratti di licenza per l'utente finale: "Questi dati includono informazioni ottenute con l'autorizzazione di autorità canadesi, tra cui © Her Majesty the Queen in Right of Canada, © Queen's Printer for Ontario, © Canada Post Corporation, GeoBase®, © The Department of Natural Resources Canada. Tutti i diritti sono riservati."

3. Condizioni per l'utente finale: fatto salvo quanto diversamente concordato tra le parti, in relazione alla fornitura di qualsiasi parte dei Dati sul territorio del Canada a Utenti finali, secondo quanto eventualmente autorizzato in base al Contratto, il Cliente sarà tenuto a fornire a tali Utenti finali, in modo ragionevolmente evidente, le condizioni (stabilite con altre condizioni per l'utente finale di cui è richiesta la fornitura in base al Contratto o diversamente fornite dal Cliente) che dovranno includere le seguenti clausole per conto dei licenzianti dei Dati di terza parte, inclusi Her Majesty, Canada Post e NRCan:

I Dati possono includere o riportare dati dei licenzianti, tra cui Majesty the Queen in the Right of Canada ("Her Majesty"), Canada Post Corporation ("Canada Post") e Department of Natural Resources Canada ("NRCan"). Tali dati sono concessi in licenza "così come sono". I licenzianti, tra cui Her Majesty, Canada Post e NRCan, non forniscono alcuna garanzia e non accettano reclami o richieste di garanzie relativamente a tali dati, siano esse esplicite o implicite, derivanti dall'applicazione di leggi o altro e riguardanti, tra l'altro efficacia, completezza, accuratezza o idoneità ad uno scopo particolare. I licenzianti, inclusi Her Majesty, Canada Post e NRCan, non saranno responsabili: (i) per alcuna richiesta di risarcimento, pretesa o azione, indipendentemente dalla natura di tale richiesta di risarcimento, pretesa o azione, in merito a perdite, lesioni o danni, diretti o indiretti, risultanti dall'uso o dal possesso di tali Dati. I licenzianti, inclusi Her

# Appendici

Majesty, Canada Post e NRCan, non saranno responsabili in alcun modo per la perdita di profitti o contratti o per qualsiasi altra perdita consequenziale di qualsiasi tipo derivante da qualsiasi difetto dei Dati.

L'Utente finale sarà tenuto a risarcire e sollevare da ogni responsabilità i licenzianti, inclusi Her Majesty, Canada Post e NRCan, e i loro funzionari, dipendenti e agenti per qualsiasi richiesta di risarcimento, pretesa o azione i merito a perdite, costi, spese, danni o lesioni (incluse lesioni mortali), derivanti dall'uso o dal possesso dei dati o dei Dati.

4. Clausole aggiuntive: le condizioni contenute in questa Sezione si aggiungono a tutti i diritti e obblighi delle parti sanciti dal Contratto. Nella misura in cui qualsiasi delle clausole di questa Sezione non fosse coerente o risultasse in conflitto con qualsiasi altra clausola del Contratto, le clausole riportate in questa Sezione avranno la priorità.

II. Messico. La seguente clausola si applica ai Dati per il Messico che includono alcuni dati ottenuti dall'Instituto Nacional de Estadística y Geografía ("INEGI"):

A. Ogni copia dei Dati e/o della confezione contenenti i Dati per il Messico dovrà contenere il seguente avviso: "Fuente: INEGI (Instituto Nacional de Estadística y Geografía)"

III. Territorio dell'America Latina

A. Avvisi di terze parti. Qualsiasi copia dei Dati e/o della relativa confezione dovrà includere i rispettivi Avvisi di terze parti stabiliti di seguito e utilizzati come descritto di seguito in relazione al Territorio (o alla parte di Territorio) inclusa in tale copia:

Territorio    Avviso

Ecuador    "INSTITUTO GEOGRAFICO MILITAR DEL ECUADOR AUTORIZACION N° IGM-2011-01- PCO-01 DEL 25 DE ENERO DE 2011"  
"source: © IGN 2009 - BD TOPO ®"

Guadeloupa,  
Guiana  
Francese  
e  
Martinica    "Fuente: INEGI (Instituto Nacional de Estadística y Geografía)"  
Messico

IV. Territorio del Medio Oriente

# Appendici

A. Avvisi di terze parti. Qualsiasi copia dei Dati e/o della relativa confezione dovrà includere i rispettivi Avvisi di terze parti stabiliti di seguito e utilizzati come descritto di seguito in relazione al Territorio (o alla parte di Territorio) inclusa in tale copia:

Stato      Avviso

Giordania    “© Royal Jordanian Geographic Centre”. La clausola precedentemente riportata relativa all'inclusione dell'avviso per i Dati per la Giordania costituisce una condizione essenziale del Contratto. Se il Cliente o qualsiasi eventuale sublicenziatario autorizzato non soddisferà tale clausola, HERE avrà il diritto di revocare la licenza del Cliente in merito ai Dati per la Giordania.

B. Dati per la Giordania Il Cliente e i suoi eventuali sublicenziatari autorizzati possono esclusivamente concedere in licenza e/o distribuire in altro modo il database HERE per il paese della Giordania (“Dati per la Giordania”) per l'uso in Applicazioni aziendali a (i) enti non giordani per l'uso dei Dati per la Giordania soltanto in Giordania o (ii) a clienti con sede in Giordania. Inoltre, il Cliente, i suoi eventuali sublicenziatari autorizzati e gli Utenti finali possono esclusivamente utilizzare i Dati per la Giordania in Applicazioni aziendali se tali parti sono (i) enti non giordani che utilizzano i Dati per la Giordania soltanto in Giordania o (ii) clienti con sede in Giordania. Ai fini della precedente clausola, per “Applicazioni aziendali” si intendono applicazioni di geomarketing, applica-

zioni GIS, applicazioni di gestione risorse aziendali mobili, applicazioni per call center, applicazioni di telematica, applicazioni Internet di organizzazioni pubbliche o applicazioni per la fornitura di servizi di geocodifica.

V. Territorio dell'Europa

A. Utilizzo di codici della strada specifici in Europa

1. Limitazioni generali applicabili ai codici di traffico. Il cliente riconosce e accetta che in determinati paesi del territorio dell'Europa, dovrà ottenere autorizzazioni direttamente da fornitori di codici RDS-TMC di terza parte per ricevere e utilizzare i codici di traffico nei Dati e per fornire agli Utenti finali transazioni derivanti o basate su tali codici del traffico. Per tali paesi, HERE fornirà al Cliente i Dati che includono codici di traffico solo dopo aver ricevuto dal Cliente la certificazione che attesta che ha ottenuto tali autorizzazioni.

2. Esposizione delle legende sui diritti delle terze parti per il Belgio. Per ogni Transazione che utilizza i codici di traffico per il Belgio, il cliente dovrà fornire il seguente avviso all'Utente finale: “I codici del traffico per il Belgio sono forniti da Ministerie van de Vlaamse Gemeenschap e Ministère de l'Équipement et des Transports.”

B. Mappe cartacee. In merito a qualsiasi licenza concessa al Cliente relativamente alla redazione, vendita o distribuzione di mappe cartacee (ossia mappe riportate su carta o su un supporto simile): (a) tale licenza relativa ai Dati per il territorio della Gran Bretagna è subordinata alla stipula e al rispetto da parte del Cliente di un accordo separato con l'Ordnance Survey (“OS”) per la

# Appendici

creazione e la vendita di mappe cartacee, al pagamento da parte del Cliente all'OS di tutti gli eventuali diritti sulle mappe cartacee e al rispetto da parte del cliente dei requisiti dei avvisi di copyright dell'OS; (b) tale licenza per la vendita o per altro tipo di distribuzione a pagamento in relazione ai Dati per il territorio della Repubblica Ceca è subordinata all'ottenimento da parte del Cliente del previo consenso scritto di Kartografie a.s.; (c) tale licenza per la vendita o la distribuzione in relazione ai Dati per il territorio della Svizzera è subordinata all'ottenimento da parte del Cliente di un permesso fornito da Bundesamt für Landestopografie della Svizzera; (d) l'autorizzazione del Cliente all'uso dei Dati per il territorio della Francia è limitata alla creazione di mappe cartacee con scala tra 1:5.000 e 1:250.000 e (e) il Cliente è autorizzato esclusivamente all'uso dei Dati per la creazione, vendita o distribuzione di mappe cartacee che siano uguali o sostanzialmente analoghe, in termini di contenuto dei dati e uso specifico di colori, simboli e scala, alle mappe cartacee pubblicate dagli enti cartografici nazionali europei, inclusi in via esemplificativa Landervermessungämter della Germania, Topografische Dienst dei Paesi Bassi, Nationaal Geografisch Instituut del Belgio, Bundesamt für Landestopografie della Svizzera, Bundesamt für Eich-und Vermessungswesen dell'Austria e National Land Survey della Svezia.

C. Applicazione delle clausole OS. Senza limitazione a quanto stabilito dalla sezione IV(B) precedente, in merito ai Dati per il territorio della Gran Bretagna, il Cliente riconosce e accetta che l'Ordnance Survey ("OS") potrà intraprendere un'azione diretta nei suoi

confronti per esigere la conformità all'avviso di copyright OS (vedere sezione IV(D) seguente) e ai requisiti delle mappe cartacee (vedere sezione IV(B) precedente) contenuti nel presente Contratto.

D. Avvisi di terze parti. Qualsiasi copia dei Dati e/o della relativa confezione dovrà includere i rispettivi Avvisi di terze parti stabiliti di seguito e utilizzati come descritto di seguito in relazione al Territorio (o alla parte di Territorio) inclusa in tale copia:

Paesi	Avviso
Austria	"© Bundesamt für Eich- und Vermessungswesen"
Croazia Cipro, Estonia, Lettonia, Lituania, Moldavia, Polonia, Slovenia e/ o Ucraina	"© EuroGeographics"
Francia	"source: © IGN 2009 – BD TOPO ®"
Germania	"Die Grundlegendaten wurden mit Genehmigung der zuständigen Behörden entnommen"
Gran Bretagna	"Contains Ordnance Survey data © Crown copyright and database right 2010 Contains Royal Mail data © Royal Mail copyright and database right 2010"
Grecia	"Copyright Geomatics Ltd."



# Appendici

Ungheria	“Copyright © 2003; Top-Map Ltd.”
Italia	“La Banca Dati Italiana è stata prodotta usando quale riferimento anche cartografia numerica ed al tratto prodotta e fornita dalla Regione Toscana.”
Norvegia	“Copyright © 2000; Norwegian Mapping Authority”
Portogallo	“Source: IgeoE – Portugal”
Spagna	“Información geográfica propiedad del CNIG”
Svezia	“Based upon electronic data © National Land Survey Sweden.”
Svizzera	“Topografische Grundlage: © Bundesamt für Landestopographie.”

E. Distribuzione nel paese rispettivo. Il cliente riconosce che, per i seguenti paesi, HERE non ha ricevuto approvazioni per la distribuzione dei dati nei paesi rispettivi: Albania, Belarus, Kirghizistan, Moldavia e Uzbekistan. HERE potrà aggiornare questo elenco in qualsiasi momento. I diritti di licenza concessi al Cliente in base al presente TL in merito ai Dati per tali paesi sono subordinati alla conformità del Cliente a tutte le leggi e normative applicabili, incluse in via esemplificativa eventuali licenze o approvazioni richieste per la distribuzione dell'Applicazione che include tali Dati nei paesi rispettivi.

## VI. Territorio dell'Australia

A. Avvisi di terze parti. Qualsiasi copia dei Dati e/o della relativa confezione dovrà includere i rispettivi Avvisi di terze parti stabiliti di seguito e utilizzati come descritto di seguito in relazione al Territorio (o alla parte di Territorio) inclusa in tale copia:

Copyright. Based on data provided under license from PSMA Australia Limited ([www.pasma.com.au](http://www.pasma.com.au)). Product incorporates data which is © 20XX Telstra Corporation Limited, GM Holden Limited, Intelomatics Australia Pty Ltd and Continental Pty Ltd.

B. Avvisi di terze parti per l'Australia. In aggiunta a quanto precedentemente stabilito, le condizioni per l'utente finale per qualsiasi Applicazione contenente codici di traffico RDS-TMC per l'Australia dovranno includere il seguente avviso: “Product incorporates traffic location codes which is © 20XX Telstra Corporation Limited and its licensors.”

## VII. Territorio della Cina

### **Solo per uso personale**

L'Utente accetta di utilizzare i Dati associati a [inserire il nome dell'Applicazione del Cliente] esclusivamente per gli scopi personali non commerciali che gli sono stati concessi in licenza e non per agenzia di servizi, multiproprietà o scopi similari. Conformemente a ciò, con le limitazioni stabilite nei seguenti paragrafi, l'Utente potrà copiare questi Dati solo secondo quanto necessario per l'uso personale al fine di (i) visualizzarli e (ii) salvarli, purché non rimuove alcun avviso di copyright riportato e non modifichi i Dati in alcun modo. L'Utente accetta di non riprodurre,

# Appendici

copiare, modificare, decompilare, scomporre o svolgere attività di reverse engineering su alcuna parte dei presenti Dati e di non trasferirli o distribuirli in qualsiasi formato, per qualsiasi scopo, eccetto nella misura in cui ciò sia consentito dalle leggi in vigore.

## **Limitazioni**

Fatto salvo il caso in cui NAV2 abbia specificamente fornito la propria autorizzazione e senza limitazioni al paragrafo precedente, l'Utente non può utilizzare questi Dati (a) con prodotti, sistemi o applicazioni installati o altrimenti collegati o in comunicazione con veicoli, abilitati alla navigazione, posizionamento, spedizione, guida stradale in tempo reale, gestione parchi macchine o applicazioni simili o (b) con o in comunicazione con qualsiasi dispositivo di posizionamento o qualsiasi dispositivo elettronico o computer collegato tramite connessione wireless, compresi senza limitazioni, telefoni cellulari, computer palmari e portatili, cercapersone e assistenti digitali personali o PDA. L'Utente accetta di interrompere l'uso di questi Dati in caso di sua mancata conformità ai presenti termini e condizioni.

## **Garanzia limitata**

NAV2 garantisce che (a) i Dati offriranno prestazioni sostanzialmente conformi al materiale scritto allegato per un periodo di novanta (90) giorni dalla data della ricezione e che (b) qualsiasi servizio di supporto fornito da NAV2 sarà sostanzialmente conforme a quanto descritto nel materiale applicabile fornito da NAV2 e i tecnici di supporto di NAV2 si impegneranno in modo commercialmente ragionevole a risolvere eventuali problemi.

## **Tutele del cliente**

La responsabilità totale di NAV2 e dei relativi fornitori nonché l'unica dell'Utente sarà, a discrezione esclusiva di NAV2, (a) restituire l'eventuale prezzo corrisposto o (b) riparare o sostituire i Dati non conformi alla Garanzia limitata fornita da NAV2 restituiti a NAV2 con una copia della ricevuta. Questa Garanzia limitata sarà nulla in caso la non conformità dei Dati sia dovuta a incidente, uso improprio o applicazione impropria. Gli eventuali Dati sostitutivi saranno garantiti per la parte restante del periodo di garanzia originale o per trenta (30) giorni (il periodo più lungo tra i due). Nessuna di queste tutele né alcun servizio di supporto del prodotto offerto da NAV2 sarà disponibile senza una prova di acquisto fornita da un ente internazionale autorizzato.

## **Nessun'altra garanzia:**

AD ECCEZIONE DELLA GARANZIA LIMITATA SOPRA RIPORTATA E NELLA MISURA CONSENTITA DALLA LEGGE APPLICABILE, NAV2 E I RELATIVI LICENZIANTI (INCLUSI LICENZIANTI E FORNITORI) ESCLUDONO TUTTE LE GARANZIE, ESPRESSE O IMPLICITE DI QUALITÀ, PRESTAZIONI, COMMERCIALIZZABILITÀ, IDONEITÀ PER UNO SCOPO PARTICOLARE, PROPRIETÀ O NON VIOLAZIONE DEI DIRITTI DI TERZI. Alcune esclusioni di garanzia potrebbero non essere consentite ai sensi della legge applicabile, in questo caso le esclusioni di cui sopra non saranno, in tale misura, applicabili all'Utente.

## **Responsabilità limitata:**

NELLA MISURA CONSENTITA DALLA LEGGE APPLICABILE, NAV2 E I SUOI LICENZIANTI (COMPRESI I RELATIVI LICENZIANTI E FORNITORI) NON È RESPONSABILE NEI CONFRONTI DELL'UTENTE PER EVENTUALI RICHIESTE DI RISARCIMENTO, AZIONI O PRETESE,

# Appendici

INDIPENDENTEMENTE DALLA NATURA DELLA CAUSA DELLE RICHIESTE DI RISARCIMENTO, AZIONE O PRETESE DERIVANTI DALLA PERDITA O DA DANNI A PERSONE O COSE, DIRETTI O INDIRETTI, RISULTANTI DALL'USO O DAL POSSESSO DE QUESTE INFORMAZIONI; O PER MANCATI UTILI, MANCATO GUADAGNO, PERDITE DI CONTRATTI O RICAVI O QUALSIASI ALTRO DANNO DIRETTO, INDIRETTO, INCIDENTALI, SPECIALE O CONSEQUENZIALE DERIVANTE DALL'UTILIZZO OVVERO DALL'INCAPACITÀ DI UTILIZZO DI QUESTE INFORMAZIONI, DA EVENTUALI DIFETTI IN QUESTI DATI O DAL MANCATO RISPETTO DEI PRESENTI TERMINI O CONDIZIONI, SIA IN AZIONI DI RAGIONE O TORTO O AI SENSI DI UNA GARANZIA, ANCHE NEL CASO IN CUI NAV2 O I SUOI LICENZIANTI SIANO STATI INFORMATI DELL'EVENTUALITÀ DI TALI DANNI. IN NESSUNA CIRCOSTANZA LA RESPONSABILITÀ DI NAV2 O DEI RELATIVI FORNITORI AI SENSI DEL PRESENTE CONTRATTO POTRÀ SUPERARE IL PREZZO CORRISPONTO. Alcune esclusioni di responsabilità potrebbero non essere consentite ai sensi della legge applicabile, in questo caso le esclusioni di cui sopra non saranno, in tale misura, applicabili all'Utente.

## **Controllo delle esportazioni**

L'Utente accetta di non esportare in alcun luogo alcuna parte dei Dati fornitigli o alcun prodotto diretto se non nel rispetto e con tutte le licenze e le approvazioni richieste, delle leggi, norme e disposizioni di esportazione applicabili.

## **Protezione IP**

I Dati sono proprietà di NAV2 o dei relativi fornitori e sono protetti leggi e dalle norme in vigore in materia di copyright e di proprietà intellettuale. I Dati sono esclusivamente forniti in licenza all'uso, non sono venduti.

## **Intero accordo**

Questi termini e condizioni rappresentano l'intero Accordo tra NAV2 (e i suoi licenziatari, compresi i relativi licenziatari fornitori) e l'Utente riguardo a questo soggetto e sostituiscono nella loro interezza qualsiasi ed ogni altro accordo scritto o verbale precedentemente esistente tra le parti in relazione a tale soggetto.

## **Legge applicabile.**

I termini e le condizioni di cui sopra sono regolati dalle leggi della Repubblica Popolare Cinese, senza dare luogo a (i) conflitti di legge o fare ricorso a (ii) Convenzione delle Nazioni Unite sui Contratti per la Vendita internazionale di prodotti, esplicitamente esclusa da tale ambito. Qualsiasi controversia derivante o correlata con i Dati forniti all'Utente ai sensi del presente Contratto verrà sottoposta all'arbitrato della Shanghai International Economic and Trade Arbitration Commission.

## **Gracenote® Copyright**

CD e dati relativi alla musica di Gracenote, Inc., copyright© 2000-2007 Gracenote. Gracenote Software, copyright © 2000-2007 Gracenote. Il presente prodotto o servizio può essere oggetto di uno o più dei seguenti brevetti U.S. Brevetti

## Appendici

#5.987.525, #6.061.680, #6.154.773, #6.161.132, #6.230.192, #6.230.207, #6.240.459, #6.330.593 e altri brevetti rilasciati o richiesti. Alcuni servizi forniti dietro licenza da Open Globe, Inc. per U.S. Brevetto: #6.304.523.

Gracenote e CDDB sono marchi registrati di Gracenote. Il logo e il logotipo di Gracenote e il logo "Powered by Gracenote™" sono marchi commerciali di Gracenote.

### **Contratto di licenza utente finale Gracenote® (EULA)**

Questo dispositivo contiene software di Gracenote, Inc. of 2000 Powell Street Emeryville, California 94608 ("Gracenote").

Il software di Gracenote (il "Software Gracenote") consente a questo dispositivo di identificare dischi e file musicali e di ottenere informazioni relative ai brani musicali, inclusi nome, artista, traccia e titolo ("Dati Gracenote") da server online ("Server Gracenote"), e di svolgere altre funzioni. L'utilizzo dei Dati Gracenote è consentito solo tramite le funzioni a disposizione dell'Utente finale di questo dispositivo.

Questo dispositivo può contenere informazioni appartenenti ai fornitori di Gracenote. In questo caso, tutte le limitazioni qui imposte in merito ai Dati Gracenote si applicano anche a tale contenuto e ai fornitori di tale contenuto vengono riconosciuti tutti i vantaggi e le protezioni qui stabilite a disposizione di Gracenote.

L'utente accetta di utilizzare il contenuto di Gracenote ("Contenuto Gracenote"), i Dati Gracenote, il Software Gracenote e i Server Gracenote esclusivamente per uso personale e non commerciale. È fatto divieto all'utente di cedere, copiare, trasferire o trasmettere a terzi il Contenuto Gracenote, il Software Gracenote e i Dati

Gracenote (eccetto in un Tag associato ad un file musicale). È FATTO DIVIETO ALL'UTENTE DI UTILIZZARE O SFRUTTARE IL CONTENUTO GRACENOTE, I DATI GRACENOTE, IL SOFTWARE GRACENOTE E I SERVER GRACENOTE SE NON PER GLI USI QUI CONSENTITI.

L'utente accetta che le licenze non esclusive concesse per l'uso del Contenuto Gracenote, dei dati Gracenote, del Software Gracenote e dei Server Gracenote verranno ritirate in caso di violazioni delle presenti limitazioni. Se le licenze cessano di avere validità, l'utente accetta di interrompere qualsiasi utilizzo del Contenuto Gracenote, dei dati Gracenote, del Software Gracenote e dei Server Gracenote. Gracenote, a sua volta, si riserva tutti i diritti relativi ai Dati Gracenote, al Software Gracenote, ai Server Gracenote e al Contenuto Gracenote, inclusi tutti i diritti di proprietà. In nessun caso Gracenote potrà essere ritenuta responsabile di rimborsi all'utente per informazioni fornite da quest'ultimo, incluso il materiale coperto da copyright e le informazioni contenute in file musicali. L'utente accetta che Gracenote possa imporre il rispetto dei suoi diritti, collettivamente o separatamente, ai sensi del presente Contratto nei confronti dell'utente stesso, direttamente in nome di ciascuna azienda.

Gracenote utilizza un identificativo univoco per tenere traccia delle richieste ricevute a fini statistici. Lo scopo di un identificativo numerico assegnato casualmente è di consentire a Gracenote di conteggiare le richieste ricevute senza conoscere il relativo mittente. Per ulteriori informazioni, vedere la Gracenote Privacy Policy nella pagina web all'indirizzo [www.gracenote.com](http://www.gracenote.com).

# Appendici

IL SOFTWARE GRACENOTE, OGNI ELEMENTO DEI DATI GRACENOTE E IL CONTENUTO GRACENOTE CONO CONCESSI ALL'UTENTE DIETRO LICENZA "COSÌ COME SONO". GRACENOTE NON RILASCIA ALCUNA GARANZIA E NON ACCETTA RIMOSTRANZE, ESPLICITE E IMPLICITE, RIGUARDO L'ACCURATEZZA DEI DATI GRACENOTE PRESENTI SUI SERVER GRACENOTE O NEL CONTENUTO GRACENOTE. GRACENOTE COLLETTIVAMENTE E SEPARATAMENTE SI RISERVA IL DIRITTO DI CANCELLARE DATI E/O CONTENUTO DAI SERVER DELLE RISPETTIVE AZIENDE O, NEL CASO DI GRACENOTE, DI MODIFICARE LE CATEGORIE DI DATI PER QUALSIASI MOTIVO RITENUTO DA GRACENOTE SUFFICIENTE. NON SI RILASCIA ALCUNA GARANZIA CHE IL CONTENUTO GRACENOTE O IL SOFTWARE GRACENOTE O I SERVER GRACENOTE SIANO ESENTI DA ERRORI O CHE IL FUNZIONAMENTO DEL SOFTWARE GRACENOTE O DEI SERVER GRACENOTE AVVENGA SENZA INTERRUZIONI DI SORTA. GRACENOTE NON HA ALCUN OBBLIGO DI FORNIRE ALL'UTENTE DATI SUPPLEMENTARI O MAGGIORMENTE PRECISI CHE GRACENOTE POSSA DECIDERE DI FORNIRE IN FUTURO ED È LIBERA DI INTERROMPERE IN QUALSIASI MOMENTO L'EROGAZIONE DEI PROPRI SERVIZI ONLINE. GRACENOTE ESCLUDE TUTTE LE GARANZIE ESPLICITE ED IMPLICITE, INCLUSE, MA NON SOLO, LE GARANZIE IMPLICITE DI COMMERCIALIZZABILITÀ, IDONEITÀ PER UN PARTICOLARE SCOPO, TITOLO E NON VIOLAZIONE DEI DIRITTI DI TERZI. GRACENOTE ESCLUDE QUALSIASI GARANZIA SUI RISULTATI OTTENIBILI CON L'USO DA PARTE DELL'UTENTE DEL SOFTWARE GRACENOTE O DI UN

SERVER GRACENOTE. IN NESSUN CASO GRACENOTE PUÒ ESSERE RITENUTA RESPONSABILE DI DANNI CONSEGUENZIALI OD OCCASIONALI O DI MANCATI PROFITTI O DI MANCATI RICAVI PER LE RAGIONI DI CUI SOPRA.

© Gracenote 2007.

## **Esclusivamente veicoli con SYNC Stati Uniti e Messico**

FCC ID: KMHSG1G1

IC: 1422A-SG1G1

### **Messico**

Modello: KMHSG1P1

NOM-121-SCT1-2009

L'utilizzo della presenta apparecchiatura è soggetto alle seguenti due condizioni: (1) l'apparecchiatura o il dispositivo in oggetto non deve causare interferenze dannose; (2) l'apparecchiatura o il dispositivo in oggetto deve resistere alle interferenze esterne, incluse quelle che potrebbero causare operazioni indesiderati.

### **Veicolo con SYNC con touchscreen/My Touch**

FCC ID: KMHSYNG2

IC: 1422A-SYNG2

Il presente dispositivo è conforme alla Parte 15 delle Norme FCC e a RSS-210 di Industry Canada. L'utilizzo è soggetto alle seguenti due condizioni: (1) il dispositivo in oggetto non deve causare interferenze dannose; (2) il dispositivo in oggetto deve resistere alle interferenze esterne, incluse quelle che potrebbero causare operazioni indesiderati.

# Appendici

## PERICOLO



Variazioni e modifiche non espressamente approvate dall'organismo responsabile della conformità potrebbero annullare il diritto dell'utente di utilizzare l'equipaggiamento. Il termine "IC" prima del numero di certificazione della radio significa solo che le specifiche tecniche di Industry Canada sono risultate soddisfatte.

L'antenna utilizzata per questo trasmettitore non deve essere sistemata insieme od operare congiuntamente ad altre antenne o trasmettitori.

## OMOLOGAZIONI VEICOLI

### Logo di certificazione RF per i sensori di monitoraggio pressione pneumatici

Schrader AG2SZ4 Numero de Registro  
CNC: H-13498

E207816

Argentina

TRA  
REGISTERED NO:ER0130238/14  
DEALER NO:DA0047074/10

E207817

Abu Dhabi, Dubai



E197509



E202555

Brasile

Herby, Schrader Electronics UK Ltd., declares that this TPMS is in compliance with the essential requirements and other provisions of directive 1999/5/EC. The declaration of conformity may be consulted at [emcteam@schrader.co.uk](mailto:emcteam@schrader.co.uk)

E207818

Unione Europea (UE)

Kingdom of Jordan Type approval for tyre pressure sensor.  
Model: AG2SZ4  
Manufacturer: Schrader Electronics  
Type Approval Number: TRC/LPD/2014/56

E207819

Giordania

# Appendici

RAQP/33A/0514/S/(14-0847)

E207820

Malesia



1024

E197811

Moldavia

AGREE PAR L'ANRT MAROC  
Numéro d'agrément: MR9098  
ANRT 2014  
Date d'agrément: 14/03/2014

E207821

Morocco



Type Approved

**NTC**

No:ESD-1408639C

E198001

Filippine



E197844

Serbia

Complies with  
IDA Standards  
DA 00461

E207822

Singapore



TA-2014/064

Approved

E198002

Sud Africa



E203899

# Appendici

---



CCAM14LP0090T3

E203679

Taiwan



Schrader Electronics цім стверджує, що  
обладнання Радіопередавач моделі AG2S24  
системи контролю тиску в шині  
автомобіла відповідає вимогам Технічного  
регламенту радіобладнання і  
телекомунікаційного кінцевого  
(термінального) обладнання (Постанова КМУ  
№ 679 від 24 червня 2009 р.) Декларація  
відповідності знаходиться на сайті Schrader

Electronics та надається за запитом на електронну адресу [doc.request@schrader.co.uk](mailto:doc.request@schrader.co.uk)

E198009

Ucraina



# Indice

## A

### A/C

Verdere: Sistema di climatizzazione.....96

### ABS

Verdere: Freni.....130

### Accendisigari.....110

### Accessori

Verdere: Consiglio sulla sostituzione dei componenti.....10

### Airbag ginocchia lato guida e

passaggero.....30

### Airbag laterali.....30

### Airbag laterali - Coupé.....31

### Airbag lato guida.....26

### Airbag lato passeggero.....27

.....27

### Alette parasole.....70

Specchietto di cortesia illuminato.....71

### Allacciatura delle cinture di

sicurezza.....24

Uso delle cinture di sicurezza in gravidanza.....25

### Allarme

Verdere: Allarme antifurto - Veicoli con:

Allarme perimetrale.....52

Verdere: Allarme antifurto - Veicoli con:

Batteria integrale.....54

Verdere: Allarme antifurto - Veicoli con:

Sensore interno.....53

### Allarme antifurto - Veicoli con: Allarme

perimetrale.....52

Disinserimento dell'antifurto.....52

Inserimento dell'antifurto.....52

### Allarme antifurto - Veicoli con: Batteria

integrale.....54

Attivazione dell'allarme.....55

Disinserimento dell'antifurto.....56

Inserimento dell'antifurto.....56

Protezione completa o ridotta.....55

Sistema di allarme.....54

### Allarme antifurto - Veicoli con: Sensore

interno.....53

Attivazione dell'allarme.....53

Disinserimento dell'antifurto.....54

Inserimento dell'antifurto.....54

Protezione completa o ridotta.....53

Sistema di allarme.....53

Allineamento dei fari.....65

Posizioni interruttore livellamento fari

consigliate.....66

Alzacristalli elettrici.....68

Azionamento ritardato.....68

Funzione di apertura completa.....68

Funzione di arresto di sicurezza (solo

Coupé).....68

Funzione di chiusura completa (solo

Coupé).....68

Apertura con telecomando.....49

Bloccaggio e sbloccaggio delle portiere con

la chiave meccanica.....51

Blocco del veicolo.....49

Chiave passiva.....49

Chiavi passive disabilitate.....50

Note generali.....49

Sblocco del veicolo.....50

Apertura della capote.....152

Utilizzo delle coperture posteriori.....152

Apertura e chiusura del cofano.....172

Apertura del cofano.....172

Chiusura del cofano.....172

Apertura globale.....68

Apertura dei finestrini.....69

Apparecchiatura di emergenza.....158

Apparecchiature di telefonia

cellulare.....10

Appendici.....296

Assale posteriore.....129

Assistenza di partenza in salita.....131

Inserimento e disinserimento del

sistema.....132

Utilizzo del sistema di assistenza partenza

in salita.....132

Astina di livello olio motore.....175

Ausili di guida.....147

Avviamento a distanza.....112

Modalità di accensione.....112

Avviamento del motore.....112

Informazioni generali.....112

# Indice

Avviamento di un motore a benzina.....	113
Arresto automatico motore.....	114
Arresto del motore con veicolo fermo.....	115
Arresto del motore con veicolo in movimento.....	115
Informazioni importanti sulla ventilazione.....	116
Mancato avviamento.....	114
Protezione da fumi di scarico.....	115
Riavvio rapido.....	114
Avviamento veicolo con cavi volanti.....	159
Avvio con cavo di emergenza collegato.....	160
Collegamento dei cavi per l'avviamento d'emergenza.....	159
Preparazione del veicolo.....	159
Rimozione dei cavi di avviamento di emergenza.....	160

## B

Batteria	
Vedere: Sostituzione batteria 12 V .....	178
Blocco e sblocco.....	46
Apertura del bagagliaio.....	48
Bloccaggio e sbloccaggio delle portiere con la chiave meccanica.....	47
Bloccaggio e sbloccaggio delle portiere dall'interno.....	47
Ribloccaggio automatico.....	47
Serrature portiera centralizzate.....	46
TELECOMANDO.....	46
Blocco volante.....	113
Sbloccaggio del volante.....	113
Bocchette	
Vedere: Bocchette dell'aria.....	96
Bocchette dell'aria.....	96
Bocchette di ventilazione centrali.....	96
Bocchette di ventilazione laterali.....	96

## C

Cambio automatico.....	125
Apprendimento adattativo del cambio automatico.....	128
Blocco scorrimento freni.....	127
Cambio automatico SelectShift™.....	126
Posizioni del cambio automatico.....	125
Se il veicolo rimane bloccato nel fango o nella neve.....	128
Cambio.....	125
Cambio	
Vedere: Cambio.....	125
Cambio di un fusibile.....	170
Fusibile/i.....	170
Cambio manuale.....	125
Innesto della retromarcia.....	125
Cancellazione di tutte le MyKeys.....	41
Capote.....	152
Carburante e rifornimento.....	118
Catalizzatore.....	121
Guida con un convertitore catalitico.....	121
Catene da neve	
Vedere: Utilizzo delle catene da neve.....	200
Chiavi e telecomandi.....	36
Chiusura della capote.....	153
Cinture di sicurezza.....	24
Climatizzatore .....	273
Comandi vocali per il controllo della temperatura.....	276
Climatizzazione manuale.....	97
Comando audio.....	57
MEDIA.....	57
Ricerca, successivo o precedente.....	57
Comando del display informazioni.....	58
Comando illuminazione.....	62
Abbaglianti.....	62
Lampeggio abbaglianti.....	63
Comando vocale.....	58
Compatibilità elettromagnetica.....	296
Con pneumatici estivi.....	199
Consigli di guida con l'ASB	
Vedere: Suggerimenti per la guida con l'ABS.....	130

# Indice

Consiglio sulla sostituzione dei componenti.....	10
Garanzia sui ricambi.....	10
Manutenzione programmata e riparazioni meccaniche.....	10
Riparazioni in caso di incidente.....	10
Console centrale.....	111
Bloccaggio del vano portaoggetti.....	111
Consumo di carburante.....	123
Calcolo del consumo di carburante.....	124
Riempimento del serbatoio.....	124
Contratto di licenza.....	297
Contratto di licenza utente finale SYNC (EULA).....	297
Controllo dell'olio del motore.....	175
Rabbocco dell'olio motore.....	175
Controllo della stabilità.....	134
Principi di funzionamento.....	134
Controllo della trazione.....	133
Principi di funzionamento.....	133
Controllo delle spazzole tergicristallo.....	180
Controllo del liquido dei freni.....	177
Controllo del liquido della frizione - Cambio manuale.....	178
Controllo del liquido di raffreddamento	
Vedere: Controllo del liquido di raffreddamento del motore.....	176
Controllo del liquido di raffreddamento del motore.....	176
Rabbocco del liquido di raffreddamento del motore.....	176
Controllo del liquido lavavetri.....	178
Controllo dello stato del sistema MyKey.....	43
Controllo dell'olio cambio automatico.....	177
Controllo dell'olio	
Vedere: Controllo dell'olio del motore.....	175
Controllo di crociera.....	58
Principi di funzionamento.....	145
Controllo di crociera	
Vedere: Controllo di crociera.....	145
Vedere: Utilizzo del controllo velocità di crociera.....	145
Controllo trazione.....	147
Modalità di guida selezionabili.....	147
Selezione della sensibilità dello sterzo.....	148
Creazione di una MyKey.....	40
Programmazione/Modifica impostazioni configurabili.....	41
Cristalli e retrovisori termici.....	103
Lunotto termico.....	103
Retrovisore esterno riscaldato.....	104

## D

Dadi ruota	
Vedere: Sostituzione di una ruota.....	206
Vedere: Sostituzione di una ruota.....	206
Dati relativi al consumo di carburante.....	221
Differenziale autobloccante.....	129
Dimensioni del veicolo - Coupé.....	214
Dimensioni del veicolo - Decappottabile.....	215
Display informazioni.....	78
Informazioni generali.....	78
Display informazioni e messaggi	
Vedere: Display informazioni.....	78
DRL	
Vedere: Luci di marcia diurna.....	64

## E

Esaurimento del carburante.....	119
Aggiunta di carburante da un contenitore portatile.....	120
Rifornimento di un contenitore di carburante portatile.....	120

## F

Fendinebbia.....	65
Fendinebbia	
Vedere: Fendinebbia.....	65
Filtro aria abitacolo.....	104
Filtro carburante.....	178
Finestrini e specchietti.....	68
Freni.....	130
Informazioni generali.....	130
Freno di stazionamento.....	131

# Indice

Freno di stazionamento	
Vedere: Freno di stazionamento.....	131
Fusibili.....	162

## G

Glossario dei simboli.....	7
Gonfiaggio pneumatici a terra	
Vedere: Kit di riparazione provvisoria	
pneumatici.....	192
Gonfiaggio pneumatici forati	
Vedere: Kit di riparazione provvisoria	
pneumatici.....	192
Guida ad alta velocità.....	211
Guida economica.....	155
Accessori.....	156
Anticipo.....	156
Cambio marcia.....	156
Pressioni pneumatici.....	155
Sistemi elettrici.....	156
Velocità adeguata.....	156
Guida rapida.....	12

## I

Illuminazione automatica.....	63
Fari attivati dal tergicristallo.....	63
Illuminazione.....	62
Informazioni generali.....	62
Immobilizzatore del motore	
Vedere: Sistema antifurto passivo.....	52
Impostazioni.....	235
Equalizzaz.....	238
Impostazioni.....	241
Indicazione.....	237
Orologio.....	236
Veicolo.....	239
Indicatore cinture di sicurezza non	
allacciate.....	25
Disattivazione del cicalino cinture di	
sicurezza.....	25
Indicatori di direzione.....	66
Indicatori.....	72
Display informazioni.....	72
Indicatore livello carburante.....	73
Indicatore temperatura del liquido di	
raffreddamento del motore.....	74

Informazioni generali sulle frequenze	
radio.....	36
Informazioni.....	268
Avvisi.....	269
Calendario.....	269
Servizio emergenza.....	269
Informazioni su questo manuale.....	7
Installazione dei seggiolini per	
bambini.....	18
Fissaggio dei seggiolini per bambini con	
gamba di supporto.....	21
Fissaggio di un seggiolino per bambini con	
fascia superiore.....	20
Punti di ancoraggio fascia superiore.....	20
Punti di ancoraggio ISOFIX.....	20
Sedili sollevatori per bambini.....	19
Seggiolini per bambini per differenti fasce	
di peso.....	18
Interdizione carburante.....	158
Interruttore di regolazione intensità	
luminosa degli strumenti.....	64
Intrattenimento.....	251
Bluetooth Audio.....	259
CD.....	254
Informazioni metadati, formati e Media	
player supportati.....	259
Ingresso scheda SD e porta USB.....	255
Radio AM/FM/DAB.....	251
Introduzione.....	7

## K

Kit di pronto soccorso.....	158
Kit di riparazione pneumatici	
Vedere: Kit di riparazione provvisoria	
pneumatici.....	192
Kit di riparazione provvisoria	
pneumatici.....	192
Cosa fare dopo aver sigillato lo	
pneumatico.....	197
Cosa fare in caso di foratura.....	194
Fase 1: gonfiaggio dello pneumatico con	
composto sigillante e aria.....	194
Fase 2: controllo della pressione degli	
pneumatici.....	196
Note generali.....	193
Suggerimenti per l'utilizzo del kit.....	193

# Indice

## L

Lampeggiatori di emergenza.....	158
La sicurezza dei bambini.....	18
Lava/tergicristalli.....	59
Lavaggio esterno	
Vedere: Pulizia dell'esterno.....	190
Lavaggio esterno veicolo	
Vedere: Pulizia dell'esterno.....	190
Luce di cortesia.....	67
Luci abitacolo.....	66
Luci di lettura.....	67
Luci di benvenuto.....	66
Luci di proiezione Mustang.....	66
Luci di marcia diurna.....	64

## M

Manutenzione dei pneumatici.....	199
Manutenzione del veicolo.....	190
Manutenzione.....	171
Informazioni generali.....	171
Meccanismo di chiusura cofano	
Vedere: Apertura e chiusura del cofano.....	172
Vedere: Apertura e chiusura del cofano.....	172
Media Hub.....	226
Messaggi di informazioni.....	86
Accesso intelligente e chiavi.....	89
Airbag.....	87
Annuncio.....	87
Assist. part. in sal.....	89
Batteria e sistema di carica.....	87
Cambio.....	94
Carburante.....	89
Contr. trazione.....	94
Controllo della stabilità elettronico.....	88
Freno di stazionamento.....	92
Manutenzione.....	90
Motore.....	89
MyKey.....	91
Park Pilot.....	92
Portiere e serrature.....	88
Sedili.....	92
Sistema di avviamento.....	93
Sistema di monitoraggio pressione	
pneumatici.....	95
Sistema di sterzo.....	93

MyKey™.....	39
Principi di funzionamento.....	39

## N

Navigazione.....	276
Aggiornamenti delle mappe di	
navigazione.....	286
Categorie luoghi di interesse (POI).....	279
Comandi vocali della navigazione.....	286
Guida Michelin.....	279
Impostazione delle preferenze di	
navigazione.....	279
Modalità destinazione.....	276
Modalità mappa.....	283
Tasti tocco rapido.....	285
Norme antinfortunistiche.....	118
Numero di identificazione veicolo.....	217

## O

Omologazioni veicoli.....	322
Logo di certificazione RF per i sensori di	
monitoraggio pressione	
pneumatici.....	322

## P

Panoramica del vano motore - 2.3L	
EcoBoost™.....	173
Panoramica del vano motore -	
5.0L.....	174
Passaggio a guado.....	156
PATS	
Vedere: Sistema antifurto passivo.....	52
Pneumatici invernali	
Vedere: Utilizzo di pneumatici invernali.....	200
Pneumatici	
Vedere: Ruote e pneumatici.....	192
Poggiatesta.....	105
Inclinazione dei poggiatesta.....	106
Regolazione dei poggiatesta.....	106
Portalattine.....	111
Portaocchiali.....	111
Porta USB.....	226
Posizionamento dei seggiolini per	
bambini.....	21
Seggiolini per bambini ISOFIX.....	23

# Indice

Posizione corretta sul sedile.....	105
Posizione imbuto bocchettone di rifornimento.....	119
Precauzioni contro le basse temperature.....	156
Prese elettriche ausiliarie.....	110
Presa di alimentazione a 12 V DC.....	110
Ubicazioni.....	110
Prestazioni ridotte del motore.....	155
Protezione pedoni.....	34
Principi di funzionamento.....	34
Pulizia degli interni.....	190
Cintura di sicurezza.....	190
Display quadro strumenti, schermi a LCD, display radio.....	191
Finestrini posteriori.....	191
Pulizia dell'esterno.....	190
Protezione della vernice della carrozzeria.....	190
Pulizia dei componenti cromati.....	190
Pulizia dei fari.....	190
Pulizia del lunotto.....	190
Pulizia ruote in lega.....	191
Punti di traino.....	150
<b>Q</b>	
Quadro strumenti.....	72
Qualità del carburante.....	119
Immagazzinaggio a lungo termine.....	119
<b>R</b>	
Radio digitale.....	225
Registrazione dati evento Vedere: Registrazione dei dati.....	9
Registrazione dei dati.....	9
Registrazione dei fari - Guida a destra.....	184
Puntamento verticale.....	184
Regolazione puntamento orizzontale.....	184
Registrazione dei fari - Guida a sinistra.....	182
Puntamento verticale.....	182
Regolazione puntamento orizzontale.....	183
Regolazione dei proiettori Vedere: Registrazione dei fari - Guida a destra.....	184
Vedere: Registrazione dei fari - Guida a sinistra.....	182
Regolazione del volante.....	57
Retronebbia.....	65
Retronebbia Vedere: Retronebbia.....	65
Retrovisore interno.....	70
Specchietto retrovisore ad oscuramento automatico.....	70
Retrovisori esterni.....	69
Retrovisori con indicatori di direzione.....	70
Retrovisori esterni con ripiegamento elettrico.....	69
Retrovisori esterni elettrici.....	69
Retrovisori esterni ripiegabili.....	69
Retrovisori esterni riscaldati.....	70
Ricerca guasti SYNC™.....	287
Rifornimento.....	121
Sistema di rifornimento senza tappo Easy Fuel™.....	122
Riparazione di lievi danni alla verniciatura.....	191
Riscaldamento Vedere: Sistema di climatizzazione.....	96
Riscaldatore motore.....	116
Utilizzo del riscaldatore blocco del motore.....	116
Risoluzione dei problemi MyKey.....	44
Rodaggio.....	155
Freni e frizione.....	155
Motore.....	155
Pneumatici.....	155
Rodaggio Vedere: Rodaggio.....	155
Rondelle Vedere: Lava/tergicristalli.....	59
Ruote e pneumatici.....	192
Informazioni generali.....	192
Specifiche tecniche.....	212
<b>S</b>	
Sedile a temperatura controllata.....	109
Sedili raffreddati.....	109
Sedili riscaldati.....	109

# Indice

Sedili elettrici.....	107	Sistema di parcheggio a ultrasuoni	
Supporto lombare a regolazione		posteriore.....	140
elettrica.....	107	Indicatore distanza ostacolo.....	140
Sedili manuali.....	106	Sistema di parcheggio a ultrasuoni.....	139
Sedili posteriori.....	108	Principi di funzionamento.....	139
Sedile posteriore separato ribaltabile della		Sistema di sicurezza	
seconda fila.....	108	supplementare.....	26
Sedili.....	105	Principi di funzionamento.....	26
Segnali acustici di avvertimento e		Sistema lavaparabrezza.....	60
indicatori.....	77	Sistema rilevamento presenza	
Cicalino fari accesi.....	77	passeggero anteriore.....	27
Cicalino freno di stazionamento		Sostituzione batteria 12 V .....	178
inserito.....	77	Rimuovere e reinstallare la batteria.....	180
Segnale di avviso sistema senza		Sostituzione delle spazzole tergicristallo	
chiave.....	77	- Guida a destra.....	181
Sensori di urto e indicatore airbag.....	31	Posizione di servizio.....	181
Serrature portiere a comando elettrico		Sostituzione delle spazzole del	
Vedere: Blocco e sblocco.....	46	tergicristallo.....	181
Serrature.....	46	Sostituzione delle spazzole tergicristallo	
Sicurezza.....	52	- Guida a sinistra.....	180
Sistema antifurto passivo.....	52	Sostituzione di una chiave o	
Chiavi codificate.....	52	telemando persi.....	38
Disinserimento dell'immobilizzatore		Sostituzione di una lampadina.....	185
motore.....	52	Faro.....	185
Inserimento dell'immobilizzatore		Faro abbagliante e anabbagliante.....	186
motore.....	52	Fendinebbia.....	187
Principi di funzionamento.....	52	Indicatore direzione anteriore.....	186
Sistema aria condizionata		Luce di posizione laterale anteriore.....	186
Vedere: Sistema di climatizzazione.....	96	Luce retromarcia.....	187
Sistema audio.....	222	Luce retronebbia.....	188
Informazioni generali.....	222	Luci diurne.....	186
Sistema di allertamento post-urto.....	161	Luci LED.....	187
Sistema di climatizzazione		Sostituzione di una ruota.....	206
automatico.....	99	Informazioni sul complessivo pneumatico	
Sistema di climatizzazione.....	96	e ruota di scorta differente.....	206
Principi di funzionamento.....	96	Procedura di sostituzione	
Sistema di monitoraggio pressione		pneumatici.....	208
pneumatici.....	201	Spazzole dei tergicristalli	
Descrizione del sistema di monitoraggio		Vedere: Controllo delle spazzole	
pressione pneumatici.....	203	tergicristallo.....	180
Effetti della temperatura sulla pressione		Specchietti	
dei pneumatici.....	202	Vedere: Cristalli e retrovisori termici.....	103
Procedura di reimpostazione del sistema		Vedere: Finestrini e specchietti.....	68
di monitoraggio pressione		Specifiche tecniche - 2.3L	
pneumatici.....	205	EcoBoost™.....	217
Sostituzione pneumatici in presenza del		Capacità.....	217
sistema di monitoraggio pressione		Specifiche.....	218
pneumatici.....	203		

# Indice

Specifiche tecniche - 5.0L.....	219	Suggerimenti per la guida.....	155
Capacità.....	219	SYNC™ 2.....	227
Specifiche.....	219	Informazioni generali.....	227
Specifiche tecniche.....	214	<b>T</b>	
Specifiche tecniche		Tabella di specifiche dei fusibili.....	162
Vedere: Specifiche tecniche.....	214	Pannello portafusibili lato	
Spegnimento ritardato fari.....	64	passaggero.....	167
Spie e indicatori.....	74	Scatola di distribuzione elettrica.....	162
Abbagliante.....	75	Tabella specifiche lampadine.....	189
Airbag anteriore.....	75	Tappetini.....	157
Allacciare cinture di sicurezza.....	75	Targhetta di identificazione	
Avvertenza bassa pressione		veicolo.....	216
pneumatici.....	76	Telecamera per retromarcia.....	141
Batteria.....	74	Uso del sistema telecamera	
Cofano aperto.....	74	posteriore.....	141
Controllo di crociera.....	75	Telecamera per retromarcia	
Controllo stabilità.....	77	Vedere: Telecamera per retromarcia.....	141
Disinserimento (OFF) del controllo della		Telecomando.....	36
stabilità.....	77	Chiave di accesso intelligente.....	36
Fendinebbia.....	75	Sostituzione della batteria del	
Indicatore luci retronebbia.....	76	telecomando.....	37
Indicatori di direzione.....	75	Uso del gambo chiave.....	37
Livello carburante basso.....	76	Telefono.....	260
Luci di parcheggio.....	76	Abbinamento di altri telefoni	
Malfunzionamento anabbaglianti.....	76	cellulari.....	262
Olio motore.....	75	Accoppiamento iniziale del cellulare.....	261
Portellone posteriore aperto.....	74	Chiamate in arrivo.....	263
Portiera aperta.....	75	Comandi vocali del telefono.....	268
Sistema frenante.....	74	Come effettuare una chiamata.....	263
Sistema frenante antibloccaggio		Impostazioni telefono.....	266
(ABS).....	74	Messaggi di testo.....	265
Spia di avaria motore.....	76	Opzioni del menu Phone.....	263
Temperatura liquido di		Tergicristalli automatici.....	59
raffreddamento.....	75	Tergiparabrezza.....	59
Suggerimenti per il controllo della		Tergicristallo in funzione della	
climatizzazione interna.....	101	velocità.....	59
Disappannamento dei finestrini laterali alle		Tergitura a intermittenza.....	59
basse temperature.....	103	Traino del veicolo sulle quattro	
Impostazioni consigliate per il		ruote.....	151
raffreddamento.....	103	Traino di emergenza.....	151
Impostazioni consigliate per il		Traino ricreativo.....	151
riscaldamento.....	102	Traino demolitore	
Raffreddamento rapido		Vedere: Trasporto del veicolo.....	150
dell'abitacolo.....	102	Traino di un rimorchio.....	150
Riscaldamento rapido dell'abitacolo.....	102	Traino.....	150
Suggerimenti generali.....	101	Trasporto del veicolo.....	150
Suggerimenti per la guida con			
l'ABS.....	130		



# Indice

---

Trasporto di un carico.....	149
Informazioni generali.....	149
Triangolo d'emergenza.....	158

## U

Unità audio - Veicoli con: Premium AM/ FM/CD.....	223
Utilizzo del controllo della stabilità.....	135
Controllo della stabilità elettronico.....	135
Line Lock.....	136
Utilizzo del controllo della trazione.....	133
Disattivazione del sistema.....	133
Spie e messaggi del sistema.....	133
Utilizzo del controllo velocità di crociera.....	145
Disinserimento controllo di crociera.....	146
Inserimento controllo di crociera.....	145
Utilizzo delle catene da neve.....	200
Utilizzo di MyKey con sistemi di avviamento remoto.....	44
Utilizzo di pneumatici invernali.....	200

## V

Vani portaoggetti.....	111
Ventilazione Vedere: Sistema di climatizzazione.....	96
VIN Vedere: Numero di identificazione veicolo.....	217
Vista anteriore esterna.....	12
Vista cruscotto - Guida a destra.....	16
Vista cruscotto - Guida a sinistra.....	15
Vista interna veicolo.....	14
Vista posteriore esterna.....	13
Volante.....	57