



PROFESSIONAL DIGITAL TWO-WAY RADIO

MOTOTRBO™

XPR 3300/XPR 3300e

NON-KEYPAD PORTABLE RADIO

USER GUIDE

en-US

fr-CA



OCTOBER 2018

© 2018 Motorola Solutions, Inc. All rights reserved.



68009563001-EL

Declaration of Conformity

This declaration is applicable to your radio only if your radio is labeled with the FCC logo shown below.

Declaration of Conformity

Per FCC CFR 47 Part 2 Section 2.1077(a)



Responsible Party

Name: Motorola Solutions, Inc.

Address: 1303 East Algonquin Road, Schaumburg, IL 60196-1078, U.S.A.

Phone Number: 1-800-927-2744

Hereby declares that the product:

Model Name: **XPR 3300/XPR 3300e**

conforms to the following regulations:

FCC Part 15, subpart B, section 15.107(a), 15.107(d), and section 15.109(a)

Class B Digital Device

As a personal computer peripheral, this device complies with Part 15 of the FCC Rules. This device complies with Industry Canada licence-exempt RSS standard(s). Operation is subject to the following two conditions:

- 1 This device may not cause harmful interference, and
- 2 This device must accept any interference received, including interference that may cause undesired operation.



NOTICE:







This equipment has been tested and found to comply with the limits for a Class B digital device, pursuant to part 15 of the FCC Rules. These limits are designed to provide reasonable protection against harmful interference in a residential installation. This equipment generates, uses and can radiate radio frequency energy and, if not installed and used in accordance with the instructions, may cause harmful interference to radio communications. However, there is no guarantee that interference will not occur in a particular installation.







If this equipment does cause harmful interference to radio or television reception, which can be determined by turning the equipment off and on, the user is encouraged to try to correct the interference by one or more of the following measures:

- Reorient or relocate the receiving antenna.
- Increase the separation between the equipment and receiver.
- Connect the equipment into an outlet on a circuit different from that to which the receiver is connected.
- Consult the dealer or an experienced radio or TV technician for help.

Contents

Declaration of Conformity.....	2	Adjusting the Volume.....	20
Important Safety Information.....	8	Chapter 3: Radio Controls.....	22
Notice to Users (FCC and Industry Canada).....	9	Programmable Buttons.....	22
Software Version.....	10	Assignable Radio Functions.....	23
Copyrights.....	11	Assignable Settings or Utility Functions..	24
Computer Software Copyrights.....	13	Push-To-Talk Button	24
Handling Precautions.....	14	Conventional Analog and Digital Modes.....	25
Chapter 1: Introduction.....	15	IP Site Connect	25
Icon Information.....	15	Capacity Plus–Single-Site.....	26
Chapter 2: Basic Operations.....	16	Capacity Plus–Multi-Site	26
Charging the Battery.....	16	Chapter 4: Status Indicators.....	28
Attaching the Battery.....	16	LED Indicators	28
Attaching the Antenna.....	17	Tones.....	29
Attaching the Carry Holster.....	18	Audio Tones.....	29
Attaching the Universal Connector Cover		Indicator Tones.....	30
(Dust Cover).....	19	Chapter 5: Zone and Channel Selections.....	31
Attaching the Accessory Connector.....	19	Selecting Zones	31
Powering Up the Radio.....	20	Selecting Channels.....	31
Powering Off the Radio.....	20	Chapter 6: Calls.....	32
		Group Calls.....	32
		Making Group Calls.....	32

Responding to Group Calls.....	33	Toggling Between Repeater and Talkaround Modes.....	40
Private Calls 	33	Monitor Feature	40
Making Private Calls 	33	Monitoring Channels.....	40
Responding to Private Calls 	34	Permanent Monitor.....	41
All Calls.....	35	Turning Permanent Monitor On or Off.....	41
Receiving All Calls.....	35	Home Channel Reminder.....	41
Making All Calls.....	35	Muting the Home Channel Reminder....	41
Selective Calls 	36	Setting New Home Channels.....	42
Making Selective Calls.....	36	Remote Monitor.....	42
Responding to Selective Calls 	37	Initiating Remote Monitor.....	42
Stopping Radio Calls 	37	Scan Lists.....	42
Chapter 7: Advanced Features.....	38	Scan.....	43
Bluetooth.....	38	Turning Scan On or Off	43
Connecting to Bluetooth Devices.....	38	Responding to Transmissions During Scanning.....	43
Disconnecting from Bluetooth Devices...	39	Deleting Nuisance Channels.....	44
Switching Audio Route between Internal Radio Speaker and Bluetooth Device.....	39	Restoring Nuisance Channels.....	44
Permanent Bluetooth Discoverable Mode.....	39	Vote Scan 	44
Talkaround.....	40	Call Indicator Settings.....	45
		Selecting a Ring Alert Type.....	45

Configuring Vibrate Style.....	46	Password Lock Features.....	54
Alarm Tone Volume Escalation.....	46	Accessing Radios by Using Passwords..	54
Call Alert Operation	46	Unlocking Radios in Locked State.....	55
Responding to Call Alerts	46	Auto-Range Transponder System 	55
Making Call Alerts.....	47	Over-the-Air Programming 	56
Mute Mode.....	47	Wi-Fi Operation.....	56
Turning On Mute Mode.....	47	Turning Wi-Fi On or Off.....	56
Exiting Mute Mode.....	47	Connecting to a Network Access Point...	57
Emergency Operation	48	Chapter 8: Utilities.....	58
Sending Emergency Alarms	49	Squelch Levels	58
Sending Emergency Alarms with Call	50	Setting Squelch Levels	58
Emergency Alarms with Voice to		Power Levels.....	58
Follow	51	Setting Power Levels.....	58
Sending Emergency Alarms with Voice		Voice Operating Transmission	59
to Follow 	51	Turning Voice Operating Transmission	
Receiving Emergency Alarms.....	52	On or Off.....	59
Reinitiating Emergency Mode.....	52	Turning Radio Tones/Alerts On or Off.....	60
Exiting Emergency Mode After Sending		Turning Intelligent Audio On or Off.....	60
the Emergency Alarm.....	52	Turning Acoustic Feedback Suppressor On or	
Privacy 	53	Off 	60
Turning Privacy On or Off 	53	Chapter 9: Authorized Accessories List.....	61
Lone Worker.....	54		

Batteries and Chargers Warranty.....67

 The Workmanship Warranty.....67

 The Capacity Warranty.....67

Limited Warranty..... 68

 MOTOROLA SOLUTIONS
 COMMUNICATION PRODUCTS..... 68

 I. WHAT THIS WARRANTY COVERS AND
 FOR HOW LONG:..... 68

 II. GENERAL PROVISIONS..... 69

 III. STATE LAW RIGHTS:.....69

 IV. HOW TO GET WARRANTY SERVICE.....69

 V. WHAT THIS WARRANTY DOES NOT
 COVER..... 70

 VI. PATENT AND SOFTWARE PROVISIONS.. 70

 VII. GOVERNING LAW..... 71

Important Safety Information

RF Energy Exposure and Product Safety Guide for Portable Two-Way Radios

ATTENTION!

This radio is restricted to Occupational use only. Before using the radio, read the RF Energy Exposure and Product Safety Guide for Portable Two-Way Radios which contains important operating instructions for safe usage and RF energy awareness and control for Compliance with applicable standards and Regulations.

For a list of Motorola Solutions-approved antennas, batteries, and other accessories, visit the following website:

<http://www.motorolasolutions.com>

Any modification to this device, not expressly authorized by Motorola Solutions, may void the user's authority to operate this device.

Under Industry Canada regulations, this radio transmitter may only operate using an antenna of a type and maximum (or lesser) gain approved for the transmitter by Industry Canada. To reduce potential radio interference to other users, the antenna type and its gain should be so chosen

that the equivalent isotropically radiated power (e.i.r.p.) is not more than that necessary for successful communication.

This radio transmitter has been approved by Industry Canada to operate with Motorola Solutions-approved antenna with the maximum permissible gain and required antenna impedance for each antenna type indicated. Antenna types not included in this list, having a gain greater than the maximum gain indicated for that type, are strictly prohibited for use with this device.

Notice to Users (FCC and Industry Canada)

This device complies with Part 15 of the FCC rules and Industry Canada's license-exempt RSS's per the following conditions:

- This device may not cause harmful interference.
- This device must accept any interference received, including interference that may cause undesired operation.
- Changes or modifications made to this device, not expressly approved by Motorola Solutions, could void the authority of the user to operate this equipment.

Software Version

All the features described in the following sections are supported by the software version **R02.09.00.0000** or later.

Check with your dealer or system administrator for more information.

Copyrights

The Motorola Solutions products described in this document may include copyrighted Motorola Solutions computer programs. Laws in the United States and other countries preserve for Motorola Solutions certain exclusive rights for copyrighted computer programs. Accordingly, any copyrighted Motorola Solutions computer programs contained in the Motorola Solutions products described in this document may not be copied or reproduced in any manner without the express written permission of Motorola Solutions.

© 2018 Motorola Solutions, Inc. All Rights Reserved

No part of this document may be reproduced, transmitted, stored in a retrieval system, or translated into any language or computer language, in any form or by any means, without the prior written permission of Motorola Solutions, Inc.

Furthermore, the purchase of Motorola Solutions products shall not be deemed to grant either directly or by implication, estoppel or otherwise, any license under the copyrights, patents or patent applications of Motorola Solutions, except for the normal non-exclusive, royalty-free license to use that arises by operation of law in the sale of a product.

Disclaimer

Please note that certain features, facilities, and capabilities described in this document may not be applicable to or licensed for use on a specific system, or may be dependent upon the characteristics of a specific subscriber unit or configuration of certain parameters. Please refer to your Motorola Solutions contact for further information.

Trademarks

MOTOROLA, MOTO, MOTOROLA SOLUTIONS, and the Stylized M Logo are trademarks or registered trademarks of Motorola Trademark Holdings, LLC and are used under license. All other trademarks are the property of their respective owners.

European Union (EU) Waste of Electrical and Electronic Equipment (WEEE) directive



■ The European Union's WEEE directive requires that products sold into EU countries must have the crossed out trash bin label on the product (or the package in some cases).

As defined by the WEEE directive, this cross-out trash bin label means that customers and end-users in EU countries

should not dispose of electronic and electrical equipment or accessories in household waste.

Customers or end-users in EU countries should contact their local equipment supplier representative or service centre for information about the waste collection system in their country.

Computer Software Copyrights

The Motorola Solutions products described in this manual may include copyrighted Motorola Solutions computer programs stored in semiconductor memories or other media. Laws in the United States and other countries preserve for Motorola Solutions certain exclusive rights for copyrighted computer programs including, but not limited to, the exclusive right to copy or reproduce in any form the copyrighted computer program. Accordingly, any copyrighted Motorola Solutions computer programs contained in the Motorola Solutions products described in this manual may not be copied, reproduced, modified, reverse-engineered, or distributed in any manner without the express written permission of Motorola Solutions. Furthermore, the purchase of Motorola Solutions products shall not be deemed to grant either directly or by implication, estoppel, or otherwise, any license under the copyrights, patents or patent applications of Motorola Solutions, except for the normal non-exclusive license to use that arises by operation of law in the sale of a product.

The AMBE+2™ voice coding Technology embodied in this product is protected by intellectual property rights including

patent rights, copyrights and trade secrets of Digital Voice Systems, Inc.

This voice coding Technology is licensed solely for use within this Communications Equipment. The user of this Technology is explicitly prohibited from attempting to decompile, reverse engineer, or disassemble the Object Code, or in any other way convert the Object Code into a human-readable form.

U.S. Pat. Nos. #5,870,405, #5,826,222, #5,754,974, #5,701,390, #5,715,365, #5,649,050, #5,630,011, #5,581,656, #5,517,511, #5,491,772, #5,247,579, #5,226,084 and #5,195,166.

Handling Precautions

The MOTOTRBO Series Digital Portable radio meets IP67 specifications, allowing your radio to withstand adverse field conditions such as being submersed in water. This section describes some basic handling precautions.



CAUTION:

Do not disassemble your radio. This could damage radio seals and result in leak paths into the radio. Radio maintenance should only be done in service depot that is equipped to test and replace the seal on the radio.

- If your radio has been submersed in water, shake your radio well to remove any water that may be trapped inside the speaker grille and microphone port. Trapped water could cause decreased audio performance.
- If your radio's battery contact area has been exposed to water, clean and dry battery contacts on both your radio and the battery before attaching the battery to radio. The residual water could short-circuit the radio.
- If your radio has been submersed in a corrosive substance (for example, saltwater), rinse radio and battery in fresh water then dry radio and battery.
- To clean the exterior surfaces of your radio, use a diluted solution of mild dishwashing detergent and fresh water (for example, one teaspoon of detergent to one gallon of water).
- Never poke the vent (hole) located on the radio chassis below the battery contact. This vent allows for pressure equalization in the radio. Doing so may create a leak path into radio and your radio's submersibility may be lost.
- Never obstruct or cover the vent, even with a label.
- Ensure that no oily substances come in contact with the vent.
- Your radio with antenna attached properly is designed to be submersible to a maximum depth of 1 m (3.28 ft) and a maximum submersion time of 30 minutes. Exceeding either maximum limit or use without antenna may result in damage to your radio.
- When cleaning your radio, do not use a high pressure jet spray on radio as this will exceed the 1 m depth pressure and may cause water to leak into your radio.

Introduction

This user guide covers the operation of your radios.

Your dealer or system administrator may have customized your radio for your specific needs. Check with your dealer or system administrator for more information.

You can consult your dealer or system administrator about the following:

- Is your radio programmed with any preset conventional channels?
- Which buttons have been programmed to access other features?
- What optional accessories may suit your needs?
- What are the best radio usage practices for effective communication?
- What maintenance procedures that helps promote longer radio life?

Icon Information

Throughout this publication, the icons described are used to indicate features supported in either the conventional analog or conventional digital mode.



Indicates a conventional **Analog Mode-Only** feature.



Indicates a conventional **Digital Mode-Only** feature.

For features that are available in **both** conventional analog and digital modes, both icons are **not** shown.

Basic Operations

This chapter explains the operations to get you started on using the radio.

Charging the Battery

Your radio is powered by a Nickel Metal-Hydride (NiMH) or Lithium-Ion (Li-Ion) battery.

- To comply with warranty terms and avoid damages, charge the battery using a Motorola Solutions charger exactly as described in the charger user guide.

All chargers can charge only Motorola Solutions authorized batteries. Other batteries may not charge. Motorola Solutions recommends that your radio remains powered off while charging.

- Charge your IMPRES™ battery with an IMPRES charger for optimized battery life and valuable battery data. IMPRES batteries charged exclusively with IMPRES chargers receive a 6-month capacity warranty extension over the standard Motorola Solutions Premium battery warranty duration.

- Charge a new battery 14 to 16 hours before initial use for best performance.

Attaching the Battery

Follow the procedure to attach the battery to your radio.

**NOTICE:**

This feature is applicable to XPR 3500e/XPR 3300e only.

This battery mismatch alert feature is only applicable for IMPRES battery and Non-IMPRES battery with kit number programmed in Erasable Programmable Read Only Memory (EPROM).

When the radio is attached with the wrong battery, a low pitched warning tone sounds, the LED blinks in red and the Voice Announcement/Text-to-Speech sounds Wrong Battery if the Voice Announcement/Text-to-Speech is loaded by using CPS.

The certification of the radio is voided if you attach a UL battery to an FM approved radio or vice versa. Your radio can be preprogrammed in CPS to alert you if this battery mismatch occurs. Check with your dealer or system

administrator to determine how your radio has been programmed.

- 1 Align the battery with the rails on the back of the radio.
-
- 2 Press the battery firmly, and slide upwards until the latch snaps into place.

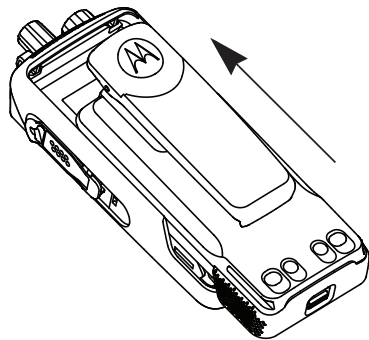

-
- 3 Slide battery latch into lock position.
-
- 4 To remove the battery, turn the radio off. Move the battery latch marked **A** into unlock position and hold, and slide the battery down and off the rails.

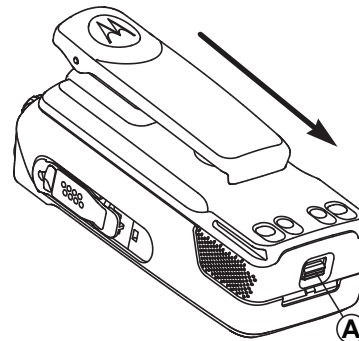

Attaching the Antenna

Follow the procedure to attach the antenna to your radio.

Ensure that the radio is turned off.

Set the antenna in the receptacle and turn clockwise until snug to provide best protection against water and dust.

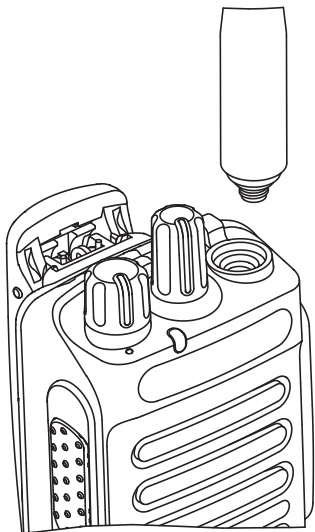

NOTICE:

To remove the antenna, turn the antenna counterclockwise.



CAUTION:

If the antenna must be replaced, ensure that only MOTOTRBO antennas are used. Neglecting this damages your radio.

Attaching the Carry Holster

Follow the procedure to attach the carry holster to your radio.

- 1 Align the rails on the carry holster with the grooves on the battery.
-
- 2 Press downwards until you hear a click.

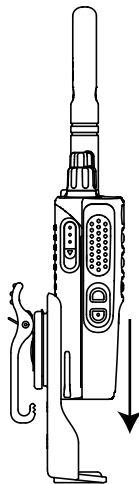

Attaching the Universal Connector Cover (Dust Cover)

The universal connector is located on the antenna side of the radio. It is used to connect MOTOTRBO accessories to the radio. Follow the procedure to attach the dust cover to your radio.

Replace the dust cover when the universal connector is not in use.

- 1 Insert the slanted end of the cover into the slots above the universal connector.
- 2 Press downwards on the cover to seat the dust cover properly on the universal connector.

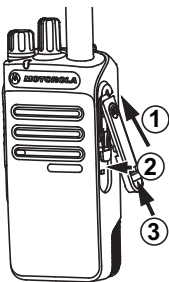

- 3 Secure the dust cover to the radio by pushing the latch upwards.

Attaching the Accessory Connector

The accessory connector is to be secured to the universal connector on the antenna side of the radio. Follow the procedure to attach the accessory connector to your radio.

- 1 Insert the slanted end into the slots above the universal connector.
- 2 Push connector upward.
- 3 Press downwards on the accessory connector until you hear a click.

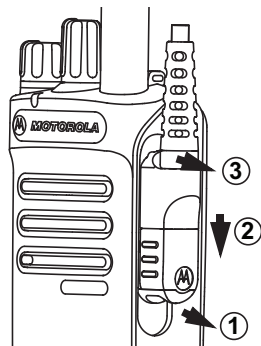

Powering Up the Radio

Follow the procedure to power up your radio.

Rotate the **On/Off/Volume Control Knob** clockwise until a click sounds.

If successful:

- A tone sounds.
- The green LED lights up.

If the Tones/Alerts function is disabled, there is no tone upon powering up.

Check your battery if your radio does not power up. Make sure that it is charged and properly attached. Contact your dealer if your radio still does not power up.

Powering Off the Radio

Follow the procedure to power off your radio.

Rotate the **On/Off/Volume Control Knob** counterclockwise until a click sounds.

Adjusting the Volume

Follow the procedure to change the volume level of your radio.

Do one of the following:

- Turn the **On/Off/Volume Control Knob** clockwise to increase the volume.
- Turn the **On/Off/Volume Control Knob** counterclockwise to decrease the volume.

**NOTICE:**

Your radio can be programmed to have a minimum volume offset where the volume level cannot be lowered past the programmed minimum volume. Check with your dealer or system administrator for more information.

Radio Controls

This chapter explains the buttons and functions to control the radio.



- 1 Channel Selector Knob
- 2 On/Off/Volume Control Knob
- 3 LED Indicator
- 4 Push-to-Talk (PTT) Button
- 5 Side Button 1¹
- 6 Side Button 2¹

¹ These buttons are programmable.

- 7 Microphone
- 8 Speaker
- 9 Universal Connector for Accessories
- 10 Antenna

Programmable Buttons

Depending on the duration of a button press, your dealer can program the programmable buttons as shortcuts to radio functions.

Short press

Pressing and releasing rapidly.

Long press

Pressing and holding for the programmed duration.



NOTICE:

See [Emergency Operation on page 48](#) for more information on the programmed duration of the **Emergency** button.

Assignable Radio Functions

The following radio functions can be assigned to the programmable buttons.

Audio Toggle

Toggles audio routing between the internal radio speaker and the speaker of a wired accessory.

Battery Strength

Indicates battery strength by using the LED Indicator.

Call Forwarding

Toggles Call Forwarding on or off.

Channel Announcement

Plays zone and channel announcement voice messages for the current channel.

Emergency

Depending on the programming, initiates or cancels an emergency.

Intelligent Audio

Toggles intelligent audio on or off.

Manual Site Roam ²

Starts the manual site search.

Mic AGC

Toggles the internal microphone automatic gain control (AGC) on or off.

Monitor

Monitors a selected channel for activity.

Nuisance Channel Delete²

Temporarily removes an unwanted channel, except for the Selected Channel, from the scan list. The Selected Channel refers to the selected zone or channel combination of the user from which scan is initiated.

One Touch Access

Directly initiates a predefined Private, Phone or Group Call, a Call Alert, a Quick Text message, or Home Revert.

Permanent Monitor²

Monitors a selected channel for all radio traffic until function is disabled.

Phone Exit

Ends a Phone Call.

Privacy

Toggles privacy on or off.

² Not applicable in Capacity Plus.

Repeater/Talkaround²

Toggles between using a repeater and communicating directly with another radio.

Reset Home Channel

Sets a new home channel.

Silence Home Channel Reminder

Mutes the Home Channel Reminder.

Scan³

Toggles scan on or off.

Site Lock²

When toggled on, the radio searches the current site only. When toggled off, the radio searches other sites in addition to the current site.

Transmit Interrupt Remote Dekey

Stops an ongoing interruptible call to free the channel.

Trill Enhancement

Toggles trill enhancement on or off.

Voice Announcement On/Off

Toggles voice announcement on or off.

Voice Operating Transmission (VOX)

Toggles VOX on or off.

Assignable Settings or Utility Functions

The following radio settings or utility functions can be assigned to the programmable buttons.

Tones/Alerts

Toggles all tones and alerts on or off.

Power Level

Toggles transmit power level between high and low.

Push-To-Talk Button

The Push-to-Talk (**PTT**) button serves two basic purposes:

- While a call is in progress, the **PTT** button allows the radio to transmit to other radios in the call. The microphone is activated when the **PTT** button is pressed.
- While a call is not in progress, the **PTT** button is used to make a new call (see [Calls on page 32](#)).

Long press the **PTT** button to talk. Release the **PTT** button to listen.

³ Not applicable in Capacity Plus–Single-Site.

If the Talk Permit Tone or the PTT Sidetone  is enabled, wait until the short alert tone ends before talking.

 If the Channel Free Indication feature is enabled on your radio (programmed by your dealer), you hear a short alert tone the moment the target radio (the radio that is receiving your call) releases the **PTT** button, indicating the channel is free for you to respond.

 You hear a continuous Talk Prohibit Tone if your call is interrupted. You should release the **PTT** button if you hear a continuous Talk Prohibit Tone.

Conventional Analog and Digital Modes

Each channel in your radio can be configured as a conventional analog or conventional digital channel.

Certain features are unavailable when switching from digital to analog mode.

Your radio also has features available in both analog and digital modes. The minor differences in the way each feature works do **not** affect the performance of your radio.



NOTICE:

Your radio also switches between digital and analog modes during a dual mode scan. See [Scan on page 43](#) for more information.

IP Site Connect

This feature allows your radio to extend conventional communication beyond the reach of a single site by connecting to different available sites by using an Internet Protocol (IP) network. This is a conventional multi-site mode.

When the radio moves out of range from one site and into the range of another, the radio connects to the repeater of the new site to send or receive calls or data transmissions. This is done either automatically or manually depending on your settings.

In an automatic site search, the radio scans through all available sites when the signal from the current site is weak or when the radio is unable to detect any signal from the current site. The radio then locks on to the repeater with the strongest Received Signal Strength Indicator (RSSI) value.

In a manual site search, the radio searches for the next site in the roam list that is currently in range but which may not have the strongest signal and locks on to the repeater.



NOTICE:

Each channel can only have either Scan or Roam enabled, not both at the same time.

Channels with this feature enabled can be added to a particular roam list. The radio searches the channels in the roam list during the automatic roam operation to locate the best site. A roam list supports a maximum of 16 channels, including the selected channel.



NOTICE:

You cannot manually add or delete an entry in the roam list. Check with your dealer or system administrator for more information.

Capacity Plus–Single-Site

Capacity Plus–Single-Site is a single-site trunking configuration of the MOTOTRBO radio system, which uses a pool of channels to support hundreds of users and up to 254 Groups. This feature allows your radio to efficiently utilize the available number of programmed channels while in Repeater Mode.

You hear a negative indicator tone if you try to access a feature not applicable to Capacity Plus–Single-Site by using a programmable button press.

Your radio also has features that are available in conventional digital mode, IP Site Connect, and Capacity Plus. However, the minor differences in the way each feature works does not affect the performance of your radio.

Check with your dealer or system administrator for more information on this configuration.

Capacity Plus–Multi-Site

Capacity Plus–Multi-Site is a multi-channel trunking configuration of the MOTOTRBO radio system, combining the best of both Capacity Plus and IP Site Connect configurations.

Capacity Plus–Multi-Site allows your radio to extend trunking communication beyond the reach of a single site, by connecting to different available sites which are connected with an IP network. It also provides an increase in capacity by efficiently utilizing the combined available number of programmed channels supported by each of the available sites.

When the radio moves out of range from one site and into the range of another, it connects to the repeater of the new site to send or receive calls/data transmissions. Depending on your settings, this is done automatically or manually.

If the radio is set to do this automatically, it scans through all available sites when the signal from the current site is weak or when the radio is unable to detect any signal from the current site. It then locks on to the repeater with the strongest RSSI value.

In a manual site search, the radio searches for the next site in the roam list that is currently in range (but which may not have the strongest signal) and locks on to it.

Any channel with Capacity Plus–Multi-Site enabled can be added to a particular roam list. The radio searches these channels during the automatic roam operation to locate the best site.

**NOTICE:**

You cannot manually add or delete an entry to the roam list. Check with your dealer or system administrator for more information.

Similar to Capacity Plus–Single Site, icons of features not applicable to Capacity Plus–Multi-Site are not available in the menu. You hear a negative indicator tone if you try to

access a feature not applicable to Capacity Plus–Multi-Site by using a programmable button press.

Status Indicators

This chapter explains the status indicators and audio tones used in the radio.

LED Indicators

LED indicators show the operational status of your radio.

Blinking Red

Radio is indicating a battery mismatch.⁴

Radio has failed the self-test upon powering up.

Radio is receiving an emergency transmission.

Radio is transmitting in low battery state.

Radio has moved out of range if Auto-Range Transponder System is configured.

Mute Mode is enabled.

Solid Green

Radio is powering up.

Radio is transmitting.

Radio is sending a Call Alert or an emergency transmission.

Blinking Green

Radio is receiving a call or data.

Radio is retrieving Over-the-Air Programming transmissions.

Radio is detecting activity over the air.



NOTICE:

This activity may or may not affect the programmed channel of the radio due to the nature of the digital protocol.

There is no LED indication when the radio is detecting activity over the air in Capacity Plus.

Double Blinking Green

Radio is receiving a privacy-enabled call or data.

Solid Yellow

Radio is monitoring a conventional channel.

Blinking Yellow

Radio is scanning for activity.

Radio has yet to respond to a Call Alert.

⁴ Only applicable to models with the latest software and hardware.

Radio has Flexible Receive List enabled.
All Capacity Plus-Multi-Site channels are busy.

Double Blinking Yellow

Radio has Auto Roaming enabled.
Radio is actively searching for a new site.
Radio has yet to respond to a Group Call Alert.
Radio is locked.
Radio is not connected to the repeater while in Capacity Plus.
All Capacity Plus channels are busy.

Tones

The following are the tones that sound through on the radio speaker.

- High Pitched Tone
- Low Pitched Tone

Audio Tones

Audio tones provide you with audible indications of the status, or response to data received on the radio.

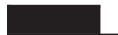

Continuous Tone

A monotone sound. Sounds continuously until termination.



Periodic Tone

Sounds periodically depending on the duration set by the radio. Tone starts, stops, and repeats itself.



Repetitive Tone

A single tone that repeats itself until it is terminated by the user.



Momentary Tone

Sounds once for a short duration set by the radio.

Indicator Tones

Indicator tones provide you with audible indications of the status after an action to perform a task is taken.



Positive Indicator Tone



Negative Indicator Tone

Zone and Channel Selections

This chapter explains the operations to select a zone or channel on your radio. A zone is a group of channels.

Your radio supports up to 32 channels and 2 zones, with a maximum of 16 channels per zone.

Each channel can be programmed with different features and/or support different groups of users.

Selecting Zones

Follow the procedure to select the required zone on your radio.

Press the programmed **Zone Toggle** button.

One of the following tone sounds:

Positive Indicator Tone

Radio is in Zone 2.

Negative Indicator Tone

Radio is in Zone 1.



NOTICE:

For all Non-keypad radio, you are recommended to enable Voice Announcement feature for selecting zone. The Voice Announcement feature can only be enabled through CPS.

Selecting Channels

Follow the procedure to select the required channel on your radio after you have selected a zone.

Turn the **Channel Selector** Knob to select the channel, subscriber ID, or group ID once the required zone is displayed (if you have multiple zones in your radio).

Calls

This chapter explains the operations to receive, respond to, make, and stop calls.

You can select a subscriber alias or ID, or group alias or ID after you have selected a channel by using one of these features:

Programmed One Touch Access Button

This method is used for Group, Private, and Phone Calls only.

You can only have one ID assigned to a **One Touch Access** button with a short or long programmable button press.

Programmable Button

This method is used for Phone Calls only.

Group Calls

Your radio must be configured as part of a group to receive a call from or make a call to the group of users.

Making Group Calls

Follow the procedure to make Group Calls on your radio.

- 1 Do one of the following:
 - Select a channel with the active group alias or ID.
 - Press the programmed **One Touch Access** button.

- 2 Press the **PTT** button to make the call.
The green LED lights up.



- 3 Release the **PTT** button to listen.
The green LED lights up when the target radio responds.

- 4  If the Channel Free Indication feature is enabled, you hear a short alert tone the moment the transmitting radio releases the **PTT** button, indicating the channel is free for you to respond. Press the **PTT** button to respond to the call.
The call ends when there is no voice activity for a predetermined period.

Responding to Group Calls

To receive a call from a group of users, your radio must be configured as part of that group. Follow the procedure to respond to Group Calls on your radio.

When you receive a Group Call:

- The green LED blinks.
 - Your radio unmutes and the incoming call sounds through the speaker.
- 1 Do one of the following:
 -  If the Channel Free Indication feature is enabled, you hear a short alert tone the moment the transmitting radio releases the **PTT** button, indicating the channel is free for you to respond. Press the **PTT** button to respond to the call.
 -  If the Voice Interrupt feature is enabled, press the **PTT** button to interrupt the audio from the transmitting radio and free the channel for you to respond.

The green LED lights up.

- 2 Do one of the following:

- Wait for the Talk Permit Tone to end and speak clearly into the microphone if enabled.
 -  Wait for the **PTT** Sidetone to end and speak clearly into the microphone if enabled.
-

- 3 Release the **PTT** button to listen.

The call ends when there is no voice activity for a predetermined period.

Private Calls

A Private Call is a call from an individual radio to another individual radio.

There are two ways to set up a Private Call. The first type sets up the call after performing a radio presence check, while the second type sets up the call immediately. Only one of these types can be programmed to your radio by your dealer.

Making Private Calls

Your radio must be programmed to initiate a Private Call. If this feature is not enabled, a negative indicator tone

sounds when you initiate the call. Follow the procedure to make Private Calls on your radio.

- 1 Do one of the following:
 - Select a channel with the active subscriber alias or ID.
 - Press the programmed **One Touch Access** button.
-

- 2 Press the **PTT** button to make the call.

The green LED lights up.

- 3 Wait for the Talk Permit Tone to end and speak clearly into the microphone if enabled.
-

- 4 Release the **PTT** button to listen.
-

- 5  If the Channel Free Indication feature is enabled, you hear a short alert tone the moment the transmitting radio releases the **PTT** button, indicating the channel is free for you to respond. Press the **PTT** button to respond to the call.

The call ends when there is no voice activity for a predetermined period. A tone sounds.



Responding to Private Calls

Follow the procedure to respond to Private Calls on your radio.

When you receive a Private Call:

- The green LED blinks.
- Your radio unmutes and the incoming call sounds through the speaker.

- 1 Do one of the following:

-  If the Channel Free Indication feature is enabled, you hear a short alert tone the moment the transmitting radio releases the **PTT** button, indicating the channel is free for you to respond. Press the **PTT** button to respond to the call.
-  If the Transmit Interrupt Remote Dekey feature is enabled, press the **PTT** button to stop an

ongoing interruptible call and free the channel for you to respond.

The green LED lights up.

2 Wait for the Talk Permit Tone to end and speak clearly into the microphone if enabled.

3 Release the **PTT** button to listen.

The call ends when there is no voice activity for a predetermined period.

All Calls

An All Call is a call from an individual radio to every radio on the channel. An All Call is used to make important announcements, requiring full attention from the user. The users on the channel cannot respond to an All Call.

Receiving All Calls

When you receive an All Call:

- A tone sounds.
- The green LED blinks.

- Your radio unmutes and the incoming call sounds through the speaker.

An All Call does not wait for a predetermined period before ending.

 If the Channel Free Indication feature is enabled, you hear a short alert tone when the transmitting radio releases the **PTT** button, indicating the channel is free for you to use.

You cannot respond to an All Call.



NOTICE:

The radio stops receiving the All Call if you switch to a different channel while receiving the call. You are **not** able to continue with any programmed button functions until the end of an All Call.

Making All Calls

Your radio must be programmed for you to make an All Call. Follow the procedure to make All Calls on your radio.

- 1** Select a channel with the active All Call group alias or ID.
-

- 2 Press the **PTT** button to make the call.
The green LED lights up.
-

- 3 Do one of the following:
 - Wait for the Talk Permit Tone to end and speak clearly into the microphone if enabled.
 -  Wait for the **PTT** Sidetone to end and speak clearly into the microphone if enabled.

Users on the channel cannot respond to an All Call.

Selective Calls

A Selective Call is a call from an individual radio to another individual radio. It is a Private Call on an analog system.

Making Selective Calls

Your radio must be programmed for you to initiate a Selective Call. Follow the procedure to make Selective Calls on your radio.

- 1 Select a channel with the active subscriber alias or ID.
-

- 2 Press the **PTT** button to make the call.
The green LED lights up.
-

- 3 Do one of the following:
 - Wait for the Talk Permit Tone to end and speak clearly into the microphone if enabled.
 -  Wait for the **PTT** Sidetone to end and speak clearly into the microphone if enabled.

- 4 Release the **PTT** button to listen.
The green LED lights up when the target radio responds.
-

- 5  If the Channel Free Indication feature is enabled, you hear a short alert tone the moment the transmitting radio releases the **PTT** button, indicating the channel is free for you to respond. Press the **PTT** button to respond to the call.

The call ends when there is no voice activity for a predetermined period.

Responding to Selective Calls

Follow the procedure to respond to Selective Calls on your radio.

When you receive a Selective Call:

- The green LED blinks.
- Your radio unmutes and the incoming call sounds through the speaker.

1 Press the **PTT** button to respond to the call.

The green LED lights up.

2 Wait for the Talk Permit Tone to end and speak clearly into the microphone if enabled.

3 Release the **PTT** button to listen.

The call ends when there is no voice activity for a predetermined period. A tone sounds.

where the **PTT** button is inadvertently pressed by the user. Your radio must be programmed to allow you to use this feature. Follow the procedure to stop calls on your radio.

1 Press the programmed **Transmit Interrupt Remote Dekey** button.

2 Wait for acknowledgment.

If successful:

- A positive indicator tone sounds.

If unsuccessful:

- A negative indicator tone sounds.
-



NOTICE:

Check with your dealer or system administrator for more information.

Stopping Radio Calls

This feature allows you to stop an ongoing Group or Private Call to free the channel for transmission. For example, when a radio experiences a "stuck microphone" condition

Advanced Features

This chapter explains the operations of the features available in your radio.

Your dealer or system administrator may have customized your radio for your specific needs. Check with your dealer or system administrator for more information.

Bluetooth

This feature allows you to use your radio with a Bluetooth-enabled device (accessory) through a Bluetooth connection. Your radio supports both Motorola Solutions and Commercially available Off-The-Shelf (COTS) Bluetooth-enabled devices.

**NOTICE:**

This feature is applicable to XPR 3300e only.

Bluetooth operates within a range of 10 m (32 ft) line of sight. This is an unobstructed path between your radio and your Bluetooth-enabled device. For high degree of reliability, Motorola Solutions recommends to not separate the radio and the accessory.

At the fringe areas of reception, both voice and tone quality start to sound "garbled" or "broken". To correct this

problem, position your radio and Bluetooth-enabled device closer to each other (within the 10 m defined range) to re-establish clear audio reception. The Bluetooth function of your radio has maximum power of 2.5 mW (4 dBm) at the 10 m range.

Your radio can support up to three simultaneous Bluetooth connections with Bluetooth-enabled devices of unique types. For example, a headset, a scanner, and a PTT-Only Device (POD). Multiple connections with Bluetooth-enabled devices of the same type are not supported.

Refer to the user manual of your respective Bluetooth-enabled device for more details on the full capabilities of your Bluetooth-enabled device.

Your radio connects to the Bluetooth-enabled device within range with either the strongest signal strength, or to one which it has connected to before in a prior session. Do not turn off your Bluetooth-enabled device or press the home back button during the finding and connecting operation as this cancels the operation.

Connecting to Bluetooth Devices

Follow the procedure to connect to Bluetooth devices.

Turn on your Bluetooth-enabled device and place it in pairing mode.

Press the programmed **Bluetooth Connect** button.

Your Bluetooth-enabled device may require additional steps to complete the pairing. Refer to the user manual of your Bluetooth-enabled device.

- A tone sounds.
- The yellow LED blinks.

Wait for acknowledgment.

If successful:

- A positive indicator tone sounds.

If unsuccessful:

- A negative indicator tone sounds.

Disconnecting from Bluetooth Devices

Follow the procedure to disconnect from Bluetooth devices.

Press the programmed **Bluetooth Disconnect** button.

A positive indicator tone sounds when the device has been disconnected.

Switching Audio Route between Internal Radio Speaker and Bluetooth Device

Follow the procedure to toggle audio routing between internal radio speaker and external Bluetooth device.

Press the programmed **Bluetooth Audio Switch** button.

A tone sounds when the audio route has switched.

Permanent Bluetooth Discoverable Mode

The Permanent Bluetooth Discoverable Mode must be enabled by the dealer or system administrator.

Other Bluetooth-enabled devices can locate your radio, but the devices cannot connect to the radio. The Permanent Bluetooth Discoverable Mode enables dedicated devices to use your radio position in the process of Bluetooth-based location.

Talkaround

This feature allows you to continue communication when your repeater is not operational, or when your radio is out of range from the repeater but within talking range of other radios.

The talkaround setting is retained even after powering down.

Toggling Between Repeater and Talkaround Modes

Follow the procedure to toggle between Repeater and Talkaround modes on your radio.

Press the programmed **Repeater/Talkaround** button.

One of the following tones sounds:

Positive Indicator Tone

Radio is in talkaround mode.

Negative Indicator Tone

Radio is in repeater mode.

Monitor Feature

The monitor feature is used to make sure that a channel is free before transmitting.

Monitoring Channels

Follow the procedure to monitor channels.

- 1 Long press the programmed **Monitor** button.

If the channel is in use:

- You hear radio activity or total silence.
- The yellow LED lights up.

If the monitored channel is free, you hear a "white noise".

-
- 2 Press the **PTT** button to talk. Release the **PTT** button to listen.
-

Permanent Monitor

The Permanent Monitor feature is used to continuously monitor a selected channel for activity.

Turning Permanent Monitor On or Off

Follow the procedure to turn Permanent Monitor on or off on your radio.

Press the programmed **Permanent Monitor** button.

When the radio enters the mode:

- An alert tone sounds.
- The yellow LED lights up.

When the radio exits the mode:

- An alert tone sounds.
- The yellow LED turns off.

Home Channel Reminder

This feature provides a reminder when the radio is not set to the home channel for a period of time.

If this feature is enabled through CPS, when your radio is not set to the home channel for a period of time, the following occurs periodically:

- The Home Channel Reminder tone and announcement sound.

You can respond to the reminder by performing one of the following actions:

- Return to the home channel.
- Mute the reminder temporarily using the programmable button.
- Set a new home channel using the programmable button.

Muting the Home Channel Reminder

When the Home Channel Reminder sounds, you can temporarily mute the reminder.

Press the **Silence Home Channel Reminder** programmable button.

Setting New Home Channels

When the Home Channel Reminder occurs, you can set a new home channel.

Press the **Reset Home Channel** programmable button to set the current channel as the new Home Channel.

Remote Monitor

This feature is used to turn on the microphone of a target radio with a subscriber alias or ID. You can use this feature to remotely monitor any audible activity surrounding the target radio.

Both your radio and the target radio must be programmed to allow you to use this feature.

This feature stops after a programmed duration or when there is any user operation on the target radio.

Initiating Remote Monitor

Follow the procedure to initiate Remote Monitor on your radio.

1 Press the programmed **Remote Monitor** button.

2 Wait for acknowledgment.

If successful:

- A positive indicator tone sounds.

If unsuccessful:

- A negative indicator tone sounds.
-

Scan Lists

Scan lists are created and assigned to individual channels or groups. Your radio scans for voice activity by cycling through the channel or group sequence specified in the scan list for the current channel or group.

Your radio can support up to 250 scan lists, with a maximum of 16 members in a list.

Each scan list supports a mixture of both analog and digital entries.

Scan

Your radio cycles through the programmed scan list for the current channel looking for voice activity when you start a scan.

There are two ways of initiating scan:

Main Channel Scan (Manual)

Your radio scans all the channels or groups in your scan list. On entering scan, your radio may, depending on the settings, automatically start on the last scanned active channel or group, or on the channel where scan was initiated.

Auto Scan (Automatic)

Your radio automatically starts scanning when you select a channel or group that has Auto Scan enabled.

Turning Scan On or Off

Follow the procedure to turn scan on or off on your radio.

Do one of the following:

- Press the programmed **Scan** button to start or stop Scan.

- Turn the **Channel Selector Knob** to select a channel programmed with a scan list.
-

If scan is enabled:

- The yellow LED blinks.
- A positive indicator tone sounds.

If scan is disabled:

- The LED turns off.
- A negative indicator tone sounds.

Responding to Transmissions During Scanning

During scanning, your radio stops on a channel or group where activity is detected. The radio stays on that channel for a programmed duration known as hang time. Follow the procedure to respond to transmissions during scanning.

- 1  If the Channel Free Indication feature is enabled, you hear a short alert tone the moment the transmitting radio releases the **PTT** button, indicating

the channel is free for you to respond. Press the **PTT** button during hang time.

The green LED lights up.

- 2 Release the **PTT** button to listen.

The radio returns to scanning other channels or groups if you do not respond within the hang time.

Deleting Nuisance Channels

If a channel continually generates unwanted calls or noise, (termed a "nuisance" channel), you can temporarily remove the unwanted channel from the scan list. This capability does not apply to the channel designated as the Selected Channel. Follow the procedure to delete nuisance channels on your radio.

- 1 When your radio locks on to an unwanted or nuisance channel, press the programmed **Nuisance Channel Delete** button until you hear a tone.
 - 2 Release the programmed **Nuisance Channel Delete** button.
The nuisance channel is deleted.
-

Restoring Nuisance Channels

Follow the procedure to restore nuisance channels on your radio.

Do one of the following:

- Turn the radio off and then power it on again.
 - Change the channel using the **Channel Selector Knob**.
-

Vote Scan

Vote Scan provides you with wide area coverage in areas where there are multiple base stations transmitting identical information on different analog channels.

Your radio scans analog channels of multiple base stations and performs a voting process to select the strongest received signal. Once that is established, your radio receives transmissions from that base station.

During a vote scan, the yellow LED blinks.

Follow the same procedures as [Responding to Transmissions During Scanning on page 43](#), to respond to a transmission during a vote scan.

Call Indicator Settings

This feature allows the radio users to configure call or text message ringing tones.

Selecting a Ring Alert Type



NOTICE:

The programmed **Ring Alert Type** button is assigned by your dealer or system administrator. Check with your dealer or system administrator to determine how your radio has been programmed.

You can program the radio calls to one predetermined vibrate call.

The radio vibrates once if it is a momentary ring style. The radio vibrates repetitively if it is a repetitive ring style. When set to Ring and Vibrate, the radio sounds a specific ring tone if there is any incoming radio transaction (for example, Call Alert or Message). It sounds like a positive indicator tone or missed call.

For radios with batteries that support the vibrate feature and are attached to a vibrating belt clip, the available Ring Alert Type options are Silent, Ring, Vibrate, and Ring and Vibrate.

For radios with batteries that do not support the vibrate feature and are not attached to a vibrating belt clip, Ring Alert Type is automatically set to Ring. If you press the programmed **Ring Alert Type** button, a bad key tone sounds, indicating the multiple Ring Alert Type options are disabled.

You can select a Ring Alert Type by performing the following action.

- Press the programmed **Ring Alert Type** button to toggle Voice Announcement or Text-to-Speech, and the radio behavior to the following options.
 - For Silent, Voice Announcement or Text-to-Speech sounds **Ring Alert Type Silent** only.
 - For Ring Only, Voice Announcement or Text-to-Speech sounds **Ring Alert Type** and the radio sounds a ring tone.
 - For Vibrate Only, Voice Announcement or Text-to-Speech sounds **Ring Alert Type** and the radio vibrates.
 - For Ring and Vibrate, Voice Announcement or Text-to-Speech sounds **Ring Alert Type** and the radio sounds a ring tone and vibrates.

Configuring Vibrate Style



NOTICE:

The programmed **Vibrate Style** button is assigned by your dealer or system administrator. Check with your dealer or system administrator to determine how your radio has been programmed.

Vibrate Style is enabled when the Vibrating Belt Clip is attached to the radio with a battery that supports the vibrate feature.

You can configure the vibrate style by performing the following action.

- Press the programmed **Vibrate Style** button to toggle to short, medium, or long option and the radio vibrates accordingly. Voice Announcement or Text-to-Speech sounds **Vibrate Style**.

Alarm Tone Volume Escalation

Your radio can be programmed by your dealer to continually alert you when a radio call remains unanswered.

This is done by automatically increasing the alarm tone volume over time. This feature is known as Escalart.

Call Alert Operation

Call Alert paging enables you to alert a specific radio user to call you back.

This feature is accessible using a programmed **One Touch Access** button.

Responding to Call Alerts

Follow the procedure to respond to Call Alerts on your radio.

When you receive a Call Alert:

- A repetitive tone sounds.
- The yellow LED blinks.

Press the **PTT** button within 4 seconds of receiving a Call Alert page to respond with a Private Call.

Making Call Alerts

Follow the procedure to make Call Alerts on your radio.

- 1 Press the programmed **One Touch Access** button.
The green LED lights up.
-

- 2 Wait for acknowledgment.
If the Call Alert acknowledgment is received, a positive indicator tone sounds.
If the Call Alert acknowledgment is not received, a negative indicator tone sounds.
-

Mute Mode

Mute Mode provides an option to the user to silence all audio indicators of the radio.

Once Mute Mode feature is initiated, all audio indicators are muted except higher priority features such as Emergency operations.

When Mute Mode is exited, the radio resumes playing ongoing tones and audio transmissions.



NOTICE:

This is a purchasable feature. Check with your dealer or system administrator for more information.

Turning On Mute Mode

Follow the procedure to turn on Mute Mode.

Access this feature by using the programmed **Mute Mode** button.

The following occurs when Mute mode is enabled:

- Positive Indicator Tone sounds.
- The red LED light starts blinking and remains blinking until Mute Mode is exited.
- Radio is muted.
- Mute Mode Timer begins counting down the duration that is configured.

Exiting Mute Mode

This feature can be exited automatically once the Mute Mode Timer expires.

Do one of the following to exit Mute mode manually:

- Press the programmed **Mute Mode** button.
- Press the **PTT** button on any entry.

The following occurs when Mute mode is disabled:

- Negative Indicator Tone sounds.
- The blinking red LED turns off.
- Your radio unmutes and speaker state is restored.
- If the timer has not expired, Mute mode timer is stopped.



NOTICE:

Mute Mode is also exited if the user transmits voice or switches to an unprogrammed channel.

Emergency Operation

An Emergency Alarm is used to indicate a critical situation. You are able to initiate an Emergency at any time even when there is activity on the current channel.

Your dealer can set the duration of a button press for the programmed **Emergency** button, except for long press, which is similar with all other buttons:

Short Press

Duration between 0.05 seconds and 0.75 seconds.

Long Press

Duration between 1.00 second and 3.75 seconds.

The **Emergency** button is assigned with the Emergency On/Off feature. Check with your dealer for the assigned operation of the **Emergency** button.



NOTICE:

If a short press to the **Emergency** button initiates Emergency mode, then a long press to the same enables the radio to exit Emergency mode.

If a long press to the **Emergency** button initiates Emergency mode, then a short press to the same enables the radio to exit Emergency mode.

Your radio supports three Emergency Alarms:

- Emergency Alarm
- Emergency Alarm with Call
- Emergency Alarm with Voice to Follow 



NOTICE:

Only one of the Emergency Alarms above can be assigned to the programmed **Emergency** button.

In addition, each alarm has the following types:

Regular

Radio transmits an alarm signal and shows audio and/or visual indicators.

Silent

Radio transmits an alarm signal without any audio or visual indicators. Radio receives calls without any sound through the speaker, until the programmed *hot mic* transmission period is over and/or you press the **PTT** button.

Silent with Voice

Radio transmits an alarm signal without any audio or visual indicators, but allow incoming calls to sound through the speaker. If *hot mic* is enabled, the incoming calls sound through the speaker after the programmed *hot mic* transmission period is over. The indicators only appear once you press the **PTT** button.

Sending Emergency Alarms

This feature allows you to send an Emergency Alarm, a non-voice signal, which triggers an alert indication on a group of radios. Your radio does not display any audio or visual indicators during Emergency mode when it is set to Silent.

Follow the procedure to send Emergency Alarms on your radio.

- 1 Press the programmed **Emergency On** button.

The green LED lights up.

**NOTICE:**

If programmed, the Emergency Search tone sounds. This tone is muted when the radio transmits or receives voice, and stops when the radio exits Emergency mode. The Emergency Search tone can be programmed through CPS.

-
- 2 Wait for acknowledgment.

If successful:

- The Emergency tone sounds.
- The red LED blinks.

If unsuccessful after all retries have been exhausted:

- A low-pitched tone sounds.

The radio exits the Emergency Alarm mode.

Sending Emergency Alarms with Call

This feature allows you to send an Emergency Alarm with Call to a group of radios. Upon acknowledgement by a radio within the group, the group of radios can communicate over a programmed Emergency channel. Follow the procedure to send Emergency Alarms with call on your radio.

- 1 Press the programmed **Emergency On** button.

The green LED lights up.



NOTICE:

If programmed, the Emergency Search tone sounds. This tone is muted when the radio transmits or receives voice, and stops when the radio exits Emergency mode. The Emergency Search tone can be programmed by your dealer or system administrator.

-
- 2 Wait for acknowledgment.

If successful:

- The Emergency tone sounds.
- The red LED blinks.

- 3 Press the **PTT** button to make the call.
The green LED lights up.

-
- 4 Do one of the following:
 - Wait for the Talk Permit Tone to end and speak clearly into the microphone if enabled.
 -  Wait for the **PTT** Sidetone to end and speak clearly into the microphone if enabled.

-
- 5 Release the **PTT** button to listen.

-
- 6  If the Channel Free Indication feature is enabled, you hear a short alert tone the moment the transmitting radio releases the **PTT** button, indicating the channel is free for you to respond. Press the **PTT** button to respond to the call.

-
- 7 To exit the Emergency mode once the call ends, press the **Emergency Off** button.

If you do not press the **Emergency Off** button to exit the Emergency mode, the red LED blinks and the radio stays in Emergency mode.

Emergency Alarms with Voice to Follow

This feature allows you to send an Emergency Alarm with Voice to Follow to a group of radios. Your radio microphone is automatically activated, allowing you to communicate with the group of radios without pressing the **PTT** button. This activated microphone state is also known as *hot mic*.

If your radio has Emergency Cycle Mode enabled, repetitions of *hot mic* and receiving period are made for a programmed duration. During Emergency Cycle Mode, received calls sound through the speaker.

If you press the **PTT** button during the programmed receiving period, you hear a prohibit tone, indicating that you should release the **PTT** button. The radio ignores the **PTT** button press and remains in Emergency mode.

If you press the **PTT** button during *hot mic*, and continue to press it after the *hot mic* duration expires, the radio continues to transmit until you release the **PTT** button.

If the Emergency Alarm request fails, the radio does not retry to send the request, and enters the *hot mic* state directly.



NOTICE:

Some accessories may not support *hot mic*. Check with your dealer or system administrator for more information.

Sending Emergency Alarms with Voice to Follow

Follow the procedure to send Emergency Alarms with voice to follow on your radio.

- 1 Press the programmed **Emergency On** button.
The green LED lights up.
-
- 2 Once the Emergency tone sounds, speak clearly into the microphone.
The radio automatically stops transmitting when:
 - The cycling duration between *hot mic* and receiving calls expires, if Emergency Cycle Mode is enabled.
 - The *hot mic* duration expires, if Emergency Cycle Mode is disabled.

The red LED blinks. The radio remains in Emergency mode.

Receiving Emergency Alarms

Follow the procedure to receive Emergency Alarms on your radio.

When you receive an Emergency Alarm:

- A tone sounds.
- The red LED blinks.



NOTICE:

Your radio automatically acknowledges the Emergency Alarm (if enabled).

Reinitiating Emergency Mode

This feature is only applicable to the radio sending the Emergency Alarm. Follow the procedure to reinitiate Emergency mode on your radio.

Do one of the following:

- Change the channel while the radio is in Emergency mode. The radio exits the Emergency

mode, and reinitiates Emergency, if Emergency Alarm is enabled on the new channel.

- Press the programmed **Emergency On** button during an Emergency initiation or transmission state. The radio exits this state, and reinitiates Emergency.
-

Exiting Emergency Mode After Sending the Emergency Alarm

This feature is only applicable to the radio sending the Emergency Alarm.

Your radio exits Emergency mode when:

- An acknowledgment is received (for Emergency Alarm only).
- All retries to send the alarm have been exhausted.



NOTICE:

If your radio is powered off, it exits the Emergency mode. The radio does not reinitiate the Emergency mode automatically when it is turned on again.

Follow the procedure to exit Emergency mode on your radio.

Press the programmed **Emergency Off** button.

Privacy

This feature helps to prevent eavesdropping by unauthorized users on a channel by the use of a software-based scrambling solution. The signaling and user identification portions of a transmission are not scrambled.

Your radio must have privacy enabled on the channel to send a privacy-enabled transmission, although this is not a necessary requirement for receiving a transmission. While on a privacy-enabled channel, the radio is still able to receive clear or unscrambled transmissions.

Some radio models may not offer Privacy feature, or may have a different configuration. Check with your dealer or system administrator for more information.

Your radio supports two types of privacy, but only one can be assigned to your radio. They are:

- Basic Privacy
- Enhanced Privacy

To unscramble a privacy-enabled call or data transmission, your radio must be programmed to have the same Privacy Key for Basic Privacy, or the same Key Value and Key ID for Enhanced Privacy as the transmitting radio.

If your radio receives a scrambled call that is of a different Privacy Key, or different Key Value and Key ID, you either hear a garbled transmission for Basic Privacy or nothing at all for Enhanced Privacy.

On a privacy-enabled channel, your radio is able to receive clear or unscrambled calls, depending on how your radio is programmed. In addition, your radio may play a warning tone or not, depending on how it is programmed.

The green LED lights up when the radio is transmitting, and blinks rapidly when the radio is receiving an ongoing privacy-enabled transmission.



NOTICE:

This feature is not applicable in Citizens Band channels that are in the same frequency.

Turning Privacy On or Off

Follow the procedure to turn privacy on or off on your radio.

Press the programmed **Privacy** button.

Lone Worker

This feature prompts an emergency to be raised if there is no user activity, such as any radio button press or channel selection, for a predefined time.

Following no user activity for a programmed duration, the radio pre-warns you using an audio indicator once the inactivity timer expires.

If there is still no acknowledgment by you before the predefined reminder timer expires, the radio initiates an Emergency Alarm.

Only one of the following Emergency Alarms is assigned to this feature:

- Emergency Alarm
- Emergency Alarm with Call
- Emergency Alarm with Voice to Follow 

The radio remains in the emergency state, allowing voice messages to proceed until action is taken. See [Emergency Operation on page 48](#) for more information on ways to exit Emergency.

**NOTICE:**

Check with your dealer or system administrator for more information.

Password Lock Features

This feature allows you to restrict access to the radio by asking for a password when the device is turned on.

Accessing Radios by Using Passwords

Follow the procedure to access your radio by using a password.

- 1 Enter the current four-digit password.
 - Use the **Channel Selector Knob** to enter the first digit of the password.
 - Press Side Button 1 or 2 to enter each digit of the remaining three digits of the password.

- 2 Your radio automatically checks the validity of the password when the last digit of the four-digit password is entered.

If successful, the radio powers up.
If unsuccessful:

 - You hear a continuous tone. Repeat [step 1](#).
 - After the third attempt, your radio enters into locked state. A tone sounds. The yellow LED

double blinks. Your radio enters into locked state for 15 minutes.



NOTICE:

In locked state, your radio responds to inputs from **On/Off/Volume Control Knob** only.

Unlocking Radios in Locked State

Your radio is unable to receive calls in locked state. Follow the procedure to unlock your radio in locked state.

Do one of the following:

- If the radio is powered on, wait for 15 minutes and then repeat the steps in [Accessing Radios by Using Passwords on page 54](#) to access the radio.
- If the radio is powered off, power up the radio. Your radio restarts the 15-minute timer for locked state. A tone sounds. The yellow LED double blinks.

Wait for 15 minutes and then repeat the steps in [Accessing Radios by Using Passwords on page 54](#) to access the radio.

Auto-Range Transponder System

The Auto-Range Transponder System (ARTS) is an analog-only feature designed to inform you when your radio is out-of-range of other ARTS-equipped radios.

ARTS-equipped radios transmit or receive signals periodically to confirm that they are within range of each other.

Your radio provides indications of states as follows:

First-Time Alert

A tone sounds.

ARTS-in-Range Alert

A tone sounds, if programmed.

ARTS-Out-of-Range Alert

A tone sounds. The red LED rapidly blinks.



NOTICE:

Check with your dealer or system administrator for more information.

Over-the-Air Programming

Your dealer can remotely update your radio through Over-the-Air Programming (OTAP) without any physical connection. Additionally, some settings can also be configured by using OTAP.

When your radio undergoes OTAP, the green LED blinks.

When your radio receives high volume data:

- The channel becomes busy.
- A negative tone sounds if you press the **PTT** button.



NOTICE:

Once the programming is complete, a tone sounds, and your radio restarts (powers off and on again).

Wi-Fi Operation

This feature allows you to set up and connect to a Wi-Fi network. Wi-Fi supports updates for radio firmware, codeplug, and resources such as language packs and voice announcement.



NOTICE:

This feature is applicable to XPR 3300e only.

Wi-Fi® is a registered trademark of Wi-Fi Alliance®.

Your radio supports WEP/WPA/WPA2-Personal and WPA/WPA2-Enterprise Wi-Fi networks.

WEP/WPA/WPA2-Personal Wi-Fi network

Uses pre-shared key (password) based authentication.

Pre-shared key can be entered by using the menu or CPS/RM.

WPA/WPA2-Enterprise Wi-Fi network

Uses certificate-based authentication.

Your radio must be pre-configured with a certificate.



NOTICE:

Check with your dealer or system administrator to connect to WPA/WPA2-Enterprise Wi-Fi network.

Turning Wi-Fi On or Off

The programmed **Wi-Fi On or Off** button is assigned by default. Check with your dealer or system administrator to determine how your radio has been programmed.

Voice Announcements for the programmed **Wi-Fi On or Off** button can be customized through CPS according to user requirements. Check with your dealer or system administrator for more information.

You can turn on or turn off Wi-Fi by performing the following action.

- Press the programmed **Wi-Fi On or Off** button. Voice Announcement sounds Turning On Wi-Fi or Turning Off Wi-Fi.

Connecting to a Network Access Point

When you turn on Wi-Fi, the radio scans and connects to a network access point.



NOTICE:

The programmed **Wi-Fi Status Query** button is assigned by your dealer or system administrator. Voice Announcements for the programmed **Wi-Fi Status Query** button can be customized according to user requirements by using CPS. Check with your dealer or system administrator to determine how your radio has been programmed.

The WPA-Enterprise Wi-Fi network access points are pre-configured. Check with your dealer or system administrator to determine how your radio has been programmed.

Press the programmed **Wi-Fi Status Query** button for the connection status using Voice Announcement.

Voice Announcement sounds when Wi-Fi is Off, Wi-Fi is On but No Connection, or Wi-Fi is On with Connection.

Utilities

This chapter explains the operations of the utility functions available in your radio.

Squelch Levels

You can adjust the squelch level to filter out unwanted calls with low signal strength or channels with noise higher than normal background.

Normal

This is the default setting.

Tight

This setting filters out unwanted calls and/or background noise. Calls from remote locations may also be filtered out.

Setting Squelch Levels

Follow the procedure to set the squelch levels on your radio.

Press the programmed **Squelch** button.

One of the following tone sounds:

Positive Indicator Tone

Radio is operating in tight squelch.

Negative Indicator Tone

Radio is operating in normal squelch.

Power Levels

You can customize the power setting to high or low for each channel.

High

This enables communication with radios located at a considerable distance from you.

Low

This enables communication with radios in closer proximity.

Setting Power Levels

Follow the procedure to set the power levels on your radio.

Press the programmed **Power Level** button.

If successful:

- The Positive Indicator Tone sounds.

- Radio transmits at low power.

If unsuccessful:

- The Negative Indicator Tone sounds.
- Radio transmits at high power.

- Turn VOX on or off by using the programmed **VOX** button.
- Press the **PTT** button during radio operation to disable VOX.



NOTICE:

Turning this feature on or off is limited to radios with this function enabled. Check with your dealer or system administrator for more information.

Voice Operating Transmission

The Voice Operating Transmission (VOX) allows you to initiate a hands-free voice-activated call on a programmed channel. The radio automatically transmits, for a programmed period, whenever the microphone on the VOX-capable accessory detects voice.



NOTICE:

This feature is not applicable in Citizens Band channels that are in the same frequency.

You can enable or disable VOX by doing one of the following:

- Turn the radio off and then power it on again to enable VOX.
- Change the channel by using the **Channel Selector** knob to enable VOX.

Turning Voice Operating Transmission On or Off

Follow the procedure to turn VOX on or off on your radio.

Press the programmed **VOX** button to toggle the feature on or off.



NOTICE:

If the Talk Permit Tone is enabled, use a trigger word to initiate the call. Wait for the Talk Permit Tone to finish before speaking clearly into the microphone. See [Turning Talk Permit Tone On or Off](#) for more information.

Turning Radio Tones/Alerts On or Off

You can enable and disable all radio tones and alerts, if needed, except for incoming Emergency alert tone . Follow the procedure to turn tones and alerts on or off on your radio.

Press the programmed **All Tones/Alerts** button.

If successful:

- The Positive Indicator Tone sounds.
- All tones and alerts are turned on.

If unsuccessful:

- The Negative Indicator Tone sounds.
- All tones and alerts are turned off.

Turning Intelligent Audio On or Off

Your radio automatically adjusts the audio volume to overcome current background noise in the environment, inclusive of both stationary and non-stationary noise sources. This is a receive-only feature and does not affect

transmission audio. Follow the procedure to turn Intelligent Audio on or off on your radio.

Press the programmed **Intelligent Audio** button.

Turning Acoustic Feedback Suppressor On or Off

The feature allows you to minimize acoustic feedback in received calls. Follow the procedure to turn Acoustic Feedback Suppressor on or off on your radio.

Press the programmed **AF Suppressor** button.

One of the following tone sounds:

Positive Indicator Tone

Acoustic Feedback Suppressor is activated.

Negative Indicator Tone

Acoustic Feedback Suppressor is not activated.

Authorized Accessories List

Motorola Solutions provides a list of accessories to improve the productivity of your radio.

Antenna

- VHF, 144–165 MHz, Helical Antenna (PMAD4116_)
- VHF, 136–155 MHz, Helical Antenna (PMAD4117_)
- VHF, 152–174 MHz, Helical Antenna (PMAD4118_)
- VHF, 136–148 MHz, Stubby Antenna (PMAD4119_)
- VHF, 146–160 MHz, Stubby Antenna (PMAD4120_)
- VHF, 160–174 MHz, Stubby Antenna (PMAD4121_)
- UHF, 403–450 MHz, Stubby Antenna (PMAE4069_)
- UHF, 440–490 MHz, Stubby Antenna (PMAE4070_)
- UHF, 470–527 MHz, Stubby Antenna (PMAE4071_)
- UHF, 403–527 MHz, Slim Whip Antenna (PMAE4079_)

Batteries

- Core Slim Li-Ion, 1600 mAh IP56 Battery (PMNN4406_R)
- IMPRES Slim Li-Ion, 1600 mAh IP56 Battery (PMNN4407_R)
- IMPRES Li-Ion Non-FM, 2250 mAh IP56 Battery (PMNN4409_R)
- Li-Mn 1400 mAh low temp -30 °C IP67 Submersible Battery (PMNN4435_R)⁵
- Battery Li-Ion, IP57 2050 mAh (PMNN4463_)⁵
- IMPRES Li-Ion, 3000 mAh IP68 Battery for Vibrating Belt Clip (PMNN4488_)
- IMPRES Li-Ion, 2900 mAh TIA4950 HAZLOC IP68 Battery (PMNN4490_)⁶
- IMPRES Slim Li-Ion, 2100 mAh IP68 Battery (PMNN4491_)
- IMPRES Li-Ion, 3000 mAh IP68 Battery, low voltage (PMNN4493_)
- Core Li-Ion, 2450 mAh IP68 Battery (PMNN4543_)

⁵ Your radio is compatible with the accessories listed here. Contact your dealer for details.

⁶ Applicable to XPR 3300e only.

- IMPRES Li-Ion, 2450 mAh IP68 Battery (PMNN4544_)

Carry Devices

- Belt Clip for 2 in. Belt Width (PMLN4651_)
- 2.5 in. Replacement Leather Swivel Belt Loop (PMLN5610_)
- 3 in. Replacement Leather Swivel Belt Loop (PMLN5611_)
- Hard Leather Carry Case with 3 in. Fixed Belt Loop for Limited Keypad Radio (PMLN5863_)
- Hard Leather Carry Case with 3 in. Swivel Belt for Limited Keypad Radio (PMLN5865_)
- Hard Leather Carry Case with 2.5 in. Swivel Belt Loop for Limited Keypad Radio (PMLN5867_)
- Nylon Carry Case with 3 in. Fixed Belt Loop for Limited Keypad Radio (PMLN5869_)
- Belt Clip for 2.5 in. Belt Width (PMLN7008_)
- Vibrating Belt Clip for 2.5 in. Belt Width (PMLN7296_)
- Leather Radio Strap (RLN6486_)⁵
- Leather Radio Strap, Size XL (RLN6487_)⁵
- Anti-Sway Leather Radio Strap (RLN6488_)⁵

Chargers

- U.S. Switch Mode Power Supply (EPNN9288_)
- IMPRES Battery Fleet Management License Key (HKVN4036_)
- IMPRES Battery Reader (NNTN7392_)
- IMPRES Vehicular Charger (NNTN7616_)
- IMPRES Battery Fleet Management Multi-Unit Charger Interface Unit (NNTN7677_)⁵
- Wall Mount Bracket for IMPRES Multi-Unit Charger (NLN7967_)⁵
- IMPRES Battery Fleet Management Single-Unit Charger Interface Unit (NNTN8045_)⁵
- Core Single Unit Charger (NNTN8117_)
- Standard Single-Unit Charger with Power Supply, Linear PRC (NNTN8224_)
- Standard Single-Unit Charger with Power Supply, Linear, 110 V ac US Plug (NNTN8226_)
- Standard Single-Unit Charger with Power Supply, Switch-Mode – 21 W, NA/LA (NNTN8275_)
- Travel Charger, Rapid Rate with Voltage Regulated Vehicular Charger Adapter, Custom Charger Base, Mounting Bracket, and Coil Cord (NNTN8525_)⁵

- IMPRES Multi-Unit Charger, Base Only (WPLN4211_)
- IMPRES Multi-Unit Charger, US/NA Plug (WPLN4212_)
- IMPRES Multi-Unit Charger with Display, Base Only (WPLN4218_)
- IMPRES Multi-Unit Charger with Display, US/NA Plug (WPLN4219_)
- IMPRES Single-Unit Charger with Switch Mode Power Supply (WPLN4232_)
- IMPRES Single-Unit Charger, Base Only (WPLN4243_)
- IMPRES Single-Unit Charger CEC Compliant (PMPN4174_)
- LTD Single-Unit Charger IMPRES (SMPS NA/LA) (WPLN4253_)
- Earbud with In-Line Mic/PTT, MagOne (PMLN5733_)
- Adjustable D-Style with In-Line Mic and PTT (PMLN6757_)⁵
- Adjustable Receive-Only Earpiece with Remote Speaker Microphone (PMLN7396_)
- Receive-Only Earpiece with Translucent Tube (PMLN7560_)
- Receive-Only Earpiece with Translucent Tube and Rubber Eartip for Remote Speaker Microphone (RLN4941_)
- Clear EP7-Small Hearing Protectors [Sonic Defenders] Ultra Earplugs, 28 dB Noise reduction (RLN6511_)⁵
- Clear EP7-Medium Hearing Protectors [Sonic Defenders] Ultra Earplugs, 28 dB Noise reduction (RLN6512_)⁵
- Clear EP7-Large Hearing Protectors [Sonic Defenders] Ultra Earplugs, 28 dB Noise reduction (RLN6513_)⁵
- Receive-Only Flexible Earpiece for Remote Speaker Microphone (WADN4190_)

Earbuds and Earpieces

- Receive-Only Covered Earbud with Coiled Cord, for Remote Speaker Microphone (AARLN4885_)
- D-Shell Receive-Only Earpiece (One Size) for Remote Speaker Microphone (PMLN4620_)
- Earpiece In-Line Mic/PTT Swivel, MagOne (PMLN5727_)
- Earset with Boom Microphone, MagOne (PMLN5732_)

Headsets and Headset Accessories

- Heavy Duty Headset, Noise Cancelling with In-Line PTT (PMLN5731_)

- Lightweight Over-the-Head Headset Single Muff with In-line Push-to-Talk and Boom Microphone (PMLN6635_)
- Temple Transducer (PMLN6759_)⁵
- Next Generation Behind-the-Head Heavy Duty Headset Slim (PMLN6760_)
- Breeze Headset, Magone (PMLN6761_)⁵
- Next Generation Behind-the-Head Heavy Duty Headset, Slim TIA 4950 (PMLN6763_)⁵
- Over-the-Head Heavy Duty Headset, Slim (PMLN7464_)
- Over-the-Head Heavy Duty Headset/TIA, Slim (PMLN7465_)
- XBT Behind-the-Neck, Non-secure Wireless Heavy Duty Headset (RLN6490_)
- XBT Overhead, Non-secure Wireless Heavy Duty Headset (RLN6491_)

Remote Speaker Microphones

- IMPRES Remote Speaker Microphone Large, Noise Cancelling with 3.5 mm Jack (PMMN4071_)
- IMPRES Remote Speaker Microphone Small with 3.5 mm Jack (PMMN4073_)

- Remote Speaker Microphone Small, No Emergency, IP57 (PMMN4075_)
- Remote Speaker Microphone Small with 3.5 mm Jack (PMMN4076_)
- IMPRES Remote Speaker Microphone Windporting, IP67 (PMMN4108_)

Surveillance Accessories

- 3-Wire Surveillance Kit with Quick Disconnect Adapter and Clear Acoustic Tube, Black (PMLN6754_)
- 3-Wire Surveillance Kit with Quick Disconnect Adapter and Clear Acoustic Tube, Beige (PMLN6755_)
- 2-Wire Surveillance Kit with Quick Disconnect Adapter and Clear Acoustic Tube, Black (PMLN7269_)
- 2-Wire Surveillance Kit with Quick Disconnect Adapter and Clear Acoustic Tube, Beige (PMLN7270_)

Wireless

- Non-secure Wireless Accessory Kit, Operational Critical Wireless Earpiece, standard pair, 12 in. Cable (NNTN8125_)

- Non-secure Wireless Bluetooth Accessory Kit, Operational Critical Wireless Earpiece, 12 in. Cable, No Charger (NNTN8189_)
- Earpiece 12 in. Cable, for use with Bluetooth POD (NTN2572_)
- Operations Critical Wireless 1-Wire Surveillance Kit with Translucent Tube (PMLN7052_)
- Non-secure Operational Critical Wireless Earbud with 45.7 in. Cable (NNTN8295_)
- Non-secure Operation Critical Wireless Earbud with 11.4 in. Cable (NNTN8294_)
- Non-secure Wireless Accessory Kit (PMLN6462_)
- Completely Discreet Earpiece Kit (PMLN7696_)
- Wireless Neckloop Y-adapter and retention hook for Completely Discreet Kit (NNTN8385_)
- Wireless Covert Kit, includes two sets of 2-Wire Earbuds (1 Black and 1 White), 1-Wire Earbud (Black), and a 3.5 mm Adapter to plug into any off-the-shelf headphones (NNTN8296_)
- Bluetooth Accessory Kit with NA Power Supply (RLN6500_)
- Swivel Earpiece with In-line Microphone, Bluetooth Accessory Kit Pod, pack of 3 (RLN6550_)
- Flexible Earpiece with Boom Microphone, Bluetooth Pod, Charging Cradle (RLN6556_)
- MOTOTRBO Bluetooth Accessory Kit, Flexfit Earpiece with NA Power Supply (PMLN7181_)
- Flexible Fit Swivel Earpiece with Boom Microphone, Bluetooth Accessory Kit Pod, Multipack, pack of 3 (PMLN7203_)

Miscellaneous Accessories

- Universal Chest Pack (HLN6602_)
- Waterproof Bag, Includes Large Carry Strap (HLN9985_)
- Adjustable Black Nylon Carrying Strap (Attaches to D-Ring on Carry Case) (NTN5243_)
- Small Clip, Epaulet Strap (RLN4295_)
- Break-A-Way Chest Pack (RLN4570_)
- Universal Radio Pack and Utility Case, Fanny Pack (RLN4815_)
- Replacement Strap for RLN4570_ and HLN6602_ (1505596Z02)

- Universal Radio Pack, Extension Belt (4280384F89)
- Wide Leather Belt, 1.75 in. (4200865599)
- Dust Cover (0104058J40)

Batteries and Chargers Warranty

The Workmanship Warranty

The workmanship warranty guarantees against defects in workmanship under normal use and service.

All MOTOTRBO Batteries	24 Months
IMPRES Chargers (Single-Unit and Multi-Unit, Non-Display)	24 Months
IMPRES Chargers (Multi-Unit with Display)	12 Months

The Capacity Warranty

The capacity warranty guarantees 80% of the rated capacity for the warranty duration.

Nickel Metal-Hydride (NiMH) or Lithium-Ion (Li-Ion) Batteries	12 Months
IMPRES Batteries, When Used Exclusively with IMPRES Chargers	18 Months

Limited Warranty

MOTOROLA SOLUTIONS COMMUNICATION PRODUCTS

I. WHAT THIS WARRANTY COVERS AND FOR HOW LONG:

Motorola Solutions, Inc. ("Motorola Solutions") warrants the Motorola Solutions manufactured Communication Products listed below ("Product") against defects in material and workmanship under normal use and service for a period of time from the date of purchase as scheduled below:

Portable Radios	Two (2) Years
Product Accessories (Excluding Batteries and Chargers)	One (1) Year

Motorola Solutions, at its option, will at no charge either repair the Product (with new or reconditioned parts), replace it (with a new or reconditioned Product), or refund the purchase price of the Product during the warranty

period provided it is returned in accordance with the terms of this warranty. Replaced parts or boards are warranted for the balance of the original applicable warranty period. All replaced parts of Product shall become the property of Motorola Solutions.

This express limited warranty is extended by Motorola Solutions to the original end user purchaser only and is not assignable or transferable to any other party. This is the complete warranty for the Product manufactured by Motorola Solutions. Motorola Solutions assumes no obligations or liability for additions or modifications to this warranty unless made in writing and signed by an officer of Motorola Solutions.

Unless made in a separate agreement between Motorola Solutions and the original end user purchaser, Motorola Solutions does not warrant the installation, maintenance or service of the Product.

Motorola Solutions cannot be responsible in any way for any ancillary equipment not furnished by Motorola Solutions which is attached to or used in connection with the Product, or for operation of the Product with any ancillary equipment, and all such equipment is expressly excluded from this warranty. Because each system which may use the Product is unique, Motorola Solutions

disclaims liability for range, coverage, or operation of the system as a whole under this warranty.

II. GENERAL PROVISIONS

This warranty sets forth the full extent of Motorola Solutions responsibilities regarding the Product. Repair, replacement or refund of the purchase price, at Motorola Solutions option, is the exclusive remedy. THIS WARRANTY IS GIVEN IN LIEU OF ALL OTHER EXPRESS WARRANTIES. IMPLIED WARRANTIES, INCLUDING WITHOUT LIMITATION, IMPLIED WARRANTIES OF MERCHANTABILITY AND FITNESS FOR A PARTICULAR PURPOSE, ARE LIMITED TO THE DURATION OF THIS LIMITED WARRANTY. IN NO EVENT SHALL MOTOROLA SOLUTIONS BE LIABLE FOR DAMAGES IN EXCESS OF THE PURCHASE PRICE OF THE PRODUCT, FOR ANY LOSS OF USE, LOSS OF TIME, INCONVENIENCE, COMMERCIAL LOSS, LOST PROFITS OR SAVINGS OR OTHER INCIDENTAL, SPECIAL OR CONSEQUENTIAL DAMAGES ARISING OUT OF THE USE OR INABILITY TO USE SUCH PRODUCT, TO THE FULL EXTENT SUCH MAY BE DISCLAIMED BY LAW.

III. STATE LAW RIGHTS:

SOME STATES DO NOT ALLOW THE EXCLUSION OR LIMITATION OF INCIDENTAL OR CONSEQUENTIAL DAMAGES OR LIMITATION ON HOW LONG AN IMPLIED WARRANTY LASTS, SO THE ABOVE LIMITATION OR EXCLUSIONS MAY NOT APPLY.

This warranty gives specific legal rights, and there may be other rights which may vary from state to state.

IV. HOW TO GET WARRANTY SERVICE

You must provide proof of purchase (bearing the date of purchase and Product item serial number) in order to receive warranty service and, also, deliver or send the Product item, transportation and insurance prepaid, to an authorized warranty service location. Warranty service will be provided by Motorola Solutions through one of its authorized warranty service locations. If you first contact the company which sold you the Product (for example, dealer or communication service provider), it can facilitate your obtaining warranty service. You can also call Motorola Solutions at 1-800-927-2744.

V. WHAT THIS WARRANTY DOES NOT COVER

- 1 Defects or damage resulting from use of the Product in other than its normal and customary manner.
- 2 Defects or damage from misuse, accident, water, or neglect.
- 3 Defects or damage from improper testing, operation, maintenance, installation, alteration, modification, or adjustment.
- 4 Breakage or damage to antennas unless caused directly by defects in material workmanship.
- 5 A Product subjected to unauthorized Product modifications, disassembles or repairs (including, without limitation, the addition to the Product of non-Motorola Solutions supplied equipment) which adversely affect performance of the Product or interfere with Motorola Solutions normal warranty inspection and testing of the Product to verify any warranty claim.
- 6 Product which has had the serial number removed or made illegible.
- 7 Rechargeable batteries if:
 - any of the seals on the battery enclosure of cells are broken or show evidence of tampering.
 - the damage or defect is caused by charging or using the battery in equipment or service other than the Product for which it is specified.
- 8 Freight costs to the repair depot.
- 9 A Product which, due to illegal or unauthorized alteration of the software/firmware in the Product, does not function in accordance with Motorola Solutions published specifications or the FCC certification labeling in effect for the Product at the time the Product was initially distributed from Motorola Solutions.
- 10 Scratches or other cosmetic damage to Product surfaces that does not affect the operation of the Product.
- 11 Normal and customary wear and tear.

VI. PATENT AND SOFTWARE PROVISIONS

Motorola Solutions will defend, at its own expense, any suit brought against the end user purchaser to the extent that it is based on a claim that the Product or parts infringe a United States patent, and Motorola Solutions will pay those

costs and damages finally awarded against the end user purchaser in any such suit which are attributable to any such claim, but such defense and payments are conditioned on the following:

- 1 Motorola Solutions will be notified promptly in writing by such purchaser of any notice of such claim,
- 2 Motorola Solutions will have sole control of the defense of such suit and all negotiations for its settlement or compromise, and
- 3 Should the Product or parts become, or in Motorola Solutions opinion be likely to become, the subject of a claim of infringement of a United States patent, that such purchaser will permit Motorola Solutions, at its option and expense, either to procure for such purchaser the right to continue using the Product or parts or to replace or modify the same so that it becomes non-infringing or to grant such purchaser a credit for the Product or parts as depreciated and accept its return. The depreciation will be an equal amount per year over the lifetime of the Product or parts as established by Motorola Solutions.

Motorola Solutions will have no liability with respect to any claim of patent infringement which is based upon the combination of the Product or parts furnished hereunder with software, apparatus or devices not furnished by

Motorola Solutions, nor will Motorola Solutions have any liability for the use of ancillary equipment or software not furnished by Motorola Solutions which is attached to or used in connection with the Product. The foregoing states the entire liability of Motorola Solutions with respect to infringement of patents by the Product or any parts thereof.

Laws in the United States and other countries preserve for Motorola Solutions certain exclusive rights for copyrighted Motorola Solutions software such as the exclusive rights to reproduce in copies and distribute copies of such Motorola Solutions software. Motorola Solutions software may be used in only the Product in which the software was originally embodied and such software in such Product may not be replaced, copied, distributed, modified in any way, or used to produce any derivative thereof. No other use including, without limitation, alteration, modification, reproduction, distribution, or reverse engineering of such Motorola Solutions software or exercise of rights in such Motorola Solutions software is permitted. No license is granted by implication, estoppel or otherwise under Motorola Solutions patent rights or copyrights.

VII. GOVERNING LAW

This Warranty is governed by the laws of the State of Illinois, U.S.A.

Déclaration de conformité

Cette déclaration est applicable à votre radio uniquement si elle porte l'étiquette du logo de la FCC ci-dessous.

Déclaration de conformité

Règlement CFR 47 partie 2 section 2.1077(a) de la FCC



Partie responsable

Nom : Motorola Solutions, Inc.

Adresse : 1303 East Algonquin Road, Schaumburg, IL 60196-1078, U.S.A.

Numéro de téléphone : 1 800 927-2744.

Déclare par les présentes que le produit :

Nom de modèle : **XPR 3300/XPR 3300e**

sont conformes aux réglementations suivantes :

Partie 15, sous-partie B, section 15.107(a), 15.107(d) et section 15.109(a) des règlements de la FCC

Appareil numérique de Classe B

En tant que périphérique d'ordinateur personnel, cet appareil est conforme aux stipulations de la partie 15 des règlements de la FCC. Cet appareil est conforme aux CNR d'Industrie Canada applicables aux appareils radio exempts de licence. Son utilisation est assujettie aux deux conditions suivantes :

- 1 Cet appareil ne doit pas causer d'interférence nuisible.
- 2 Cet appareil doit accepter toute interférence reçue, y compris les interférences pouvant entraîner un fonctionnement indésirable.

**AVIS:**

Cet équipement a fait l'objet de tests et a été déclaré conforme aux limites établies pour un appareil numérique de classe B, conformément à la section 15 des règlements de la FCC. Ces limites sont fixées afin d'offrir une protection suffisante contre des interférences nuisibles dans une installation résidentielle. Cet équipement génère, utilise et peut émettre de l'énergie de radiofréquence et, s'il n'est pas installé ou utilisé conformément aux instructions, il peut provoquer un brouillage nuisible aux communications radio. Cependant, il est impossible de garantir qu'il n'y aura aucune interférence dans une installation particulière.







Si cet appareil cause une interférence nuisible à la réception de la radio ou de la télévision, ce qui peut être déterminé en éteignant et en allumant l'appareil, vous êtes encouragé à remédier à la situation en prenant une ou plusieurs des mesures suivantes :





- Réorienter ou déplacer l'antenne réceptrice.
- Augmenter la distance entre l'équipement et le récepteur.
- Brancher l'appareil dans une autre prise sur un circuit différent de celui du récepteur.
- Consulter un revendeur ou un technicien de radio ou de télévision chevronné pour obtenir de l'aide.

Table des matières

Déclaration de conformité.....	2
Consignes de sécurité importantes.....	8
Avis aux utilisateurs (FCC et Industrie Canada).....	9
Version logicielle.....	10
Droits d'auteur.....	11
Droits d'auteur du logiciel.....	13
Précautions de manipulation.....	14
Chapitre 1: Introduction.....	16
Information relative aux icônes.....	16
Chapitre 2: Opérations de base.....	17
Charge de la batterie.....	17
Installation de la batterie.....	17
Installation de l'antenne.....	18
Installation de l'étui de transport.....	19
Pose du couvercle du connecteur universel (couvercle antipoussière).....	20
Pose du connecteur d'accessoire.....	21
Mise en marche de la radio.....	21
Éteindre la radio.....	21

Réglage du volume.....	22
Chapitre 3: Commandes de la radio.....	23
Touches programmables.....	23
Fonctions attribuables de la radio.....	24
Réglages ou fonctions attribuables.....	25
Bouton PTT.....	25
Mode analogique ou numérique classique.....	26
Sites IP interconnectés.....	26
Capacity Plus – site unique.....	27
Capacity Plus – multisite.....	28
Chapitre 4: Indicateurs d'état.....	30
Voyants DEL.....	30
Tonalités.....	31
Tonalités audio.....	31
Tonalités d'avertissement.....	32
Chapitre 5: Sélection des zones et des canaux.....	33
Sélection des zones.....	33
Sélection des canaux.....	33
Chapitre 6: Appels.....	34
Appels de groupe.....	34
Appels de groupe.....	34

Réponse à un appel de groupe.....	35	Basculement entre les modes	
Appels privés 	35	Répéteur et Direct.....	43
Exécution d'un appel individuel 	36	Fonction d'écoute.....	43
Réponse à des appels individuels 	36	Écoute de canaux.....	43
Appels généraux.....	37	Écoute permanente.....	44
Réception d'un appel général.....	37	Activation ou désactivation de	
Appel général.....	38	l'écoute permanente.....	44
Appels sélectifs 	38	Rappel du canal d'accueil.....	44
Exécution d'un appel sélectif.....	38	Mettre en sourdine le rappel du canal	
Réponse à un appel sélectif 	39	d'accueil.....	45
Interruption d'un appel radio 	40	Réglage de nouveaux canaux d'accueil	
Chapitre 7: Fonctions avancées.....	41	45
Bluetooth.....	41	Écoute à distance.....	45
Connexion aux dispositifs Bluetooth.....	42	Lancer la fonction Écoute ambiance.....	45
Déconnexion de dispositifs Bluetooth.....	42	Listes de balayage.....	46
Changer l'acheminement du signal		Balayage.....	46
audio entre le haut-parleur interne de		Activer ou désactiver le balayage.....	46
la radio et le dispositif Bluetooth.....	42	Réponse à une transmission pendant	
Mode Détection Bluetooth permanente..	43	un balayage.....	47
Mode Direct.....	43	Suppression des canaux nuisibles.....	47
		Restauration des canaux nuisibles.....	48
		Balayage par vote : 	48

Réglages de l'indicateur d'appel.....	48	Quitter le mode d'urgence après l'envoi de l'alarme d'urgence.....	57
Sélection d'un type de sonnerie d'avertissement.....	48	Cryptage 	57
Configuration du mode vibration.....	49	Activer ou désactiver le cryptage 	58
Augmentation du volume de la tonalité d'alarme.....	50	Travailleur solitaire.....	59
Fonction Avertissement d'appel.....	50	Fonctions de verrouillage par mot de passe.....	59
Réponse à un avertissement d'appel.....	50	Accès aux radios à l'aide des mots de passe.....	59
Exécution d'une alerte d'appel.....	50	Déverrouillage de la radio.....	60
Mode Muet.....	51	Système ARTS 	60
Activation du mode muet.....	51	Programmation par onde radio 	61
Quitter le mode muet.....	51	Fonctionnement Wi-Fi.....	61
Fonctionnement d'urgence.....	52	Activer ou désactiver la fonction Wi-Fi....	62
Envoi des alarmes d'urgence.....	53	Connexion à un point d'accès réseau.....	62
Envoi d'une alarme d'urgence avec un appel.....	54	Chapitre 8: Utilitaires.....	64
Alarmes d'urgence suivies d'un appel vocal.....	55	Niveau de silencieux.....	64
Envoi d'une alarme d'urgence suivie d'un appel vocal 	56	Configuration du niveau du silencieux....	64
Réception d'une alarme d'urgence.....	56	Niveaux de puissance.....	64
Réactivation du mode d'urgence.....	57	Configuration de la puissance.....	64
		Transmission vocale.....	65

Activation ou désactivation de l'émission commandée par la voix (VOX).....	65
Activation ou désactivation des sonneries et alertes de la radio.....	66
Activation ou désactivation de la fonction Audio intelligent.....	66
Activer ou désactiver la fonction de suppression des réactions acoustiques 	67
Chapitre 9: Liste des accessoires approuvés.....	68
Garantie des batteries et des chargeurs.....	74
Garantie de fabrication.....	74
La garantie de capacité.....	74
Garantie limitée.....	75
PRODUITS DE COMMUNICATIONS	
MOTOROLA SOLUTIONS.....	
I. PROTECTION ASSURÉE PAR LA PRÉSENTE GARANTIE ET DURÉE DE CELLE-CI :	75
II. CONDITIONS GÉNÉRALES.....	76
III. DROITS PRÉVUS PAR LES LOIS PROVINCIALES :	76

IV. ENTRETIEN COUVERT PAR LA GARANTIE.....	77
V. CE QUI N'EST PAS COUVERT PAR CETTE GARANTIE.....	77
VI. DISPOSITIONS RELATIVES AUX BREVETS ET AUX LOGICIELS.....	78
VII. LOI APPLICABLE.....	79

Consignes de sécurité importantes

Radios bidirectionnelles portatives : exposition aux radiofréquences et sécurité du produit

ATTENTION!

Cette radio ne doit être utilisée qu'à des fins professionnelles. Avant d'utiliser la radio, lisez le guide Radios bidirectionnelles portatives : exposition aux radiofréquences et sécurité du produit, qui contient d'importantes instructions de fonctionnement pour une utilisation sécuritaire et des informations sur l'exposition aux fréquences radioélectriques, dans le but d'assurer votre conformité aux normes et règlements en vigueur.

Visitez le site Web suivant pour obtenir la liste des antennes, des batteries et des autres accessoires approuvés par Motorola Solutions :

<http://www.motorolasolutions.com>

Toute modification effectuée à cet appareil sans l'autorisation explicite de Motorola Solutions peut annuler l'autorisation d'utiliser cet appareil.

Selon la réglementation d'Industrie Canada, cet émetteur radio ne peut être utilisé qu'avec une antenne dont le type et le gain maximal (ou minimal) sont approuvés par Industrie Canada pour cet émetteur. Afin de limiter les interférences radio pour les autres utilisateurs, le type et le gain de l'antenne doivent être choisis de façon à ce que la puissance isotrope rayonnée équivalente (P.I.R.E.) ne soit pas plus forte qu'il ne le faut pour établir la communication.

Cet émetteur radio a été approuvé par Industrie Canada pour utilisation avec une antenne approuvée par Motorola Solutions offrant le gain maximal autorisé et l'impédance requise pour le type d'antenne indiqué. Il est strictement interdit d'utiliser avec cet appareil tout type d'antenne ne figurant pas dans cette liste et présentant un gain supérieur au maximum indiqué pour le type.

Avis aux utilisateurs (FCC et Industrie Canada)

Le présent appareil est conforme aux CNR d'Industrie Canada applicables aux appareils radio exempts de licence et à la partie 15 des règlements de la FCC :

- Cet appareil ne doit pas causer d'interférence nuisible.
- Cet appareil doit accepter toute interférence reçue, y compris les interférences pouvant entraîner un fonctionnement indésirable.
- Toute modification effectuée à cet appareil sans l'autorisation explicite de Motorola Solutions peut annuler l'autorisation d'utiliser cet appareil.

Version logicielle

Toutes les fonctions décrites dans les sections suivantes sont prises en charge par les versions logicielles

R02.09.00.0000 ou ultérieures.

Pour obtenir des renseignements supplémentaires, adressez-vous à votre détaillant ou à votre administrateur de système.

Droits d'auteur

Les produits de Motorola Solutions décrits dans ce document peuvent inclure des programmes informatiques protégés par des droits d'auteur de Motorola Solutions. Les lois des États-Unis et d'autres pays réservent à Motorola Solutions certains droits exclusifs pour les programmes informatiques protégés par droits d'auteur. Par conséquent, tout programme informatique protégé par droits d'auteur de Motorola Solutions compris dans les produits Motorola Solutions décrits dans le présent document ne peut être copié ni reproduit de quelque manière que ce soit sans l'autorisation écrite expresse de Motorola Solutions.

© Motorola Solutions, Inc., 2018. Tous droits réservés

Aucune partie du présent document ne peut être reproduite, transmise, stockée dans un système de recherche documentaire ou traduite dans une autre langue ou dans un langage informatique, sous quelque forme ou par quelque moyen que ce soit, sans l'autorisation écrite préalable de Motorola Solutions, Inc.

De plus, l'achat de produits Motorola ne peut être considéré comme une transaction octroyant directement, par inférence, estoppel ou autrement une licence en vertu des droits d'auteur, des droits de brevets ou d'une demande de brevet de Motorola Solutions, à l'exception

d'une licence d'utilisation normale et non exclusive, libre de toute redevance, prévue par la loi lors de la vente d'un produit.

Avis de non-responsabilité

Veillez noter que certaines fonctionnalités, installations et capacités décrites dans ce document pourraient ne pas s'appliquer ou être accordées sous licence pour l'utilisation sur un système particulier, ou pourraient dépendre des caractéristiques d'une unité mobile d'abonné ou d'une configuration de certains paramètres. Veuillez consulter votre personne-ressource chez Motorola Solutions pour en savoir plus.

Marques de commerce

MOTOROLA, MOTO, MOTOROLA SOLUTIONS et le logo au M stylisé sont des marques de commerce ou des marques déposées de Motorola Trademark Holdings LLC et sont utilisées sous licence. Toutes les autres marques de commerce sont la propriété de leurs titulaires respectifs.

Directive sur la mise au rebut des équipements électriques et électroniques de l'Union européenne (UE) (WEEE)



■ La directive WEEE de l'Union européenne exige que les produits vendus dans les pays de l'UE portent l'étiquette de la poubelle barrée (ou leur emballage, dans certains cas).

Comme le définit la directive WEEE, cette étiquette de poubelle barrée signifie que les clients et les utilisateurs finaux dans les pays de l'UE ne doivent pas jeter les équipements électriques et électroniques ou leurs accessoires dans les ordures domestiques.

Les clients ou les utilisateurs finaux dans les pays de l'UE doivent communiquer avec le représentant ou le centre de service de leur fournisseur d'équipement pour obtenir des renseignements sur le système de collecte des déchets de leur pays.

Droits d'auteur du logiciel

Les produits Motorola Solutions décrits dans ce manuel peuvent inclure des logiciels Motorola Solutions protégés en vertu de la loi sur le droit d'auteur enregistrés dans des mémoires à semi-conducteurs ou dans d'autres supports. Les lois du Canada, des États-Unis et d'autres pays protègent, au nom de Motorola Solutions, certains droits exclusifs visant les logiciels, notamment les droits exclusifs de copie et de reproduction sous toute forme que ce soit des logiciels protégés par la loi sur le droit d'auteur. Par conséquent, la loi sur le droit d'auteur protégeant tous les logiciels de Motorola Solutions inclus avec les produits de Motorola Solutions décrits dans ce manuel interdit toute copie, reproduction, modification, ingénierie à rebours ou distribution de ces logiciels sans l'autorisation écrite expresse de Motorola Solutions. De plus, l'achat de produits Motorola Solutions ne peut être considéré comme une transaction octroyant directement, par inférence, estoppel ou autrement une licence en vertu des droits d'auteur, des droits de brevets ou d'une demande de brevet de Motorola Solutions, à l'exception d'une licence d'utilisation normale et non exclusive prévue par la loi lors de la vente d'un produit.

La technologie de codage vocal AMBE+2™ incluse dans ce produit est protégée par les droits de propriété

intellectuelle, notamment les droits de brevet, les droits d'auteur et les secrets industriels de Digital Voice Systems, Inc.

Cette technologie de codage vocal n'est concédée sous licence que pour une utilisation avec cet équipement de télécommunication. Il est explicitement interdit à tout utilisateur de cette technologie de tenter de décompiler, de faire l'ingénierie à rebours ou de désassembler le code exécutable, ou encore de convertir de toute autre manière le code exécutable dans un format lisible par l'utilisateur.

Brevets des États-Unis n° 5,870,405, n° 5,826,222, n° 5,754,974, n° 5,701,390, n° 5,715,365, n° 5,649,050, n° 5,630,011, n° 5,581,656, n° 5,517,511, n° 5,491,772, n° 5,247,579, n° 5,226,084 et n° 5,195,166.

Précautions de manipulation

La radio numérique portable de série MOTOTRBO répond aux normes IP67. Elle peut ainsi résister aux conditions difficiles sur le terrain, par exemple le fait d'être plongée dans l'eau. Cette section décrit certaines précautions de base à prendre.



MISE EN GARDE:

Ne désassemblez pas votre radio. Cela pourrait endommager les joints de l'appareil et occasionner des chemins de fuite vers la radio. L'entretien de la radio devrait être effectué uniquement dans un centre de réparations équipé pour mettre à l'essai et replacer le joint sur l'appareil.

- Si la radio a été submergée, secouez-la afin d'évacuer l'eau susceptible d'être emprisonnée dans la grille du haut-parleur et le port du microphone. L'eau ainsi emprisonnée risque d'entraîner une réduction de la qualité audio.
- Si la zone de contact de la batterie de la radio est exposée à l'eau, nettoyez et séchez les contacts de la radio et de la batterie avant de connecter cette dernière à l'appareil. L'eau résiduelle pourrait court-circuiter la radio.
- Si la radio a été plongée dans un liquide corrosif (par exemple de l'eau salée), rincez la radio et la batterie à l'eau douce, puis séchez-les.
- Pour nettoyer les surfaces extérieures de la radio, utilisez une solution diluée d'eau et de détergent liquide pour vaisselle (p. ex. une cuillerée à thé de détergent dans environ quatre litres d'eau).
- N'enfoncez rien dans l'ouverture située sur le châssis de la radio, sous le contact de la batterie. Cette ouverture permet d'équilibrer la pression dans la radio. Le fait d'enfoncer un objet dans cette ouverture risque de provoquer des infiltrations d'eau dans la radio, qui ne serait alors plus submersible.
- N'obstruez jamais ou ne couvrez jamais cette ouverture, même avec une étiquette.
- Assurez-vous qu'aucune substance huileuse n'entre en contact avec cette ouverture.
- La radio, dont l'antenne est correctement rattachée, est conçue pour être submersible à une profondeur maximale de un mètre (3,28 pieds), pendant une durée maximale de 30 minutes. Une utilisation excessive, supérieure à la limite maximale, ou sans antenne pourrait endommager la radio.

- Lorsque vous nettoyez la radio, n'utilisez pas de jet à haute pression, car la pression de l'eau serait alors supérieure à la pression correspondant à une profondeur de un mètre et l'eau risquerait de s'infiltrer dans la radio.

Introduction

Le présent guide de l'utilisateur couvre le fonctionnement des radios.

Cependant, votre détaillant ou l'administrateur de votre système peut avoir personnalisé votre radio en fonction de vos besoins particuliers. Pour obtenir des renseignements supplémentaires, adressez-vous à votre détaillant ou à votre administrateur de système.

Adressez-vous à votre détaillant ou à votre administrateur de système pour savoir :

- si des canaux classiques ont été préréglés sur votre radio;
- quelles touches sont programmées pour accéder à d'autres fonctions;
- quels accessoires optionnels pourraient vous être utiles;
- quelles sont les meilleures pratiques liées à l'utilisation de la radio pour une communication efficace;
- Quelles techniques d'entretien peuvent prolonger la durée de vie de la radio?

Information relative aux icônes

Dans le présent document, les icônes décrites sont utilisées pour signaler les fonctions prises en charge en mode analogique classique ou en mode numérique classique.



Indique une fonction propre au **mode analogique classique** seulement.



Indique une fonction propre au **mode numérique classique** seulement.

Les fonctions offertes en mode conventionnel analogique **et** en mode numérique ne sont accompagnées d'**aucune** icône.

Opérations de base

Ce chapitre décrit les opérations de base vous permettant d'utiliser votre radio.

Charge de la batterie

Votre radio est alimentée par une batterie nickel-métal-hydrure (NiMH) ou une batterie au lithium-ion (Li-ion).

- Pour vous conformer aux conditions de la garantie et éviter les dommages, chargez la batterie au moyen d'un chargeur Motorola Solutions exactement de la manière décrite dans le guide de l'utilisateur du chargeur.

Tous les chargeurs ne chargent que les batteries approuvées par Motorola Solutions. Il est possible que des batteries d'autres types ne puissent pas être chargées. Motorola Solutions recommande que votre radio demeure hors tension pendant le chargement.

- Vous devez charger votre batterie IMPRES™ avec le chargeur IMPRES pour optimiser l'autonomie et ne pas perdre les données précieuses de votre batterie. Les batteries IMPRES chargées exclusivement avec

les chargeurs IMPRES bénéficient d'une prolongation de garantie de capacité de 6 mois sur la durée de garantie de la batterie standard Motorola Solutions Premium.

- Chargez toute batterie neuve de 14 à 16 heures avant sa première utilisation afin d'assurer un rendement optimal.

Installation de la batterie

Suivez la procédure pour installer la batterie sur votre radio.



AVIS:

Cette fonction s'applique uniquement aux modèles XPR 3500e/XPR 3300e.

Cette fonction d'alerte de non-concordance de la batterie ne s'applique qu'aux batteries IMPRES et non IMPRES avec numéro d'ensemble programmé dans la mémoire morte programmable et effaçable (EPROM).

Lorsqu'une mauvaise batterie est fixée à la radio, une tonalité d'avertissement grave se fait entendre, le voyant DEL clignote en rouge et l'annonce vocale/synthèse vocale indique Mauvaise batterie si l'annonce vocale/synthèse vocale est chargée à partir du CPS.

La certification de la radio est annulée si vous joignez une batterie UL à une radio FM approuvée ou vice versa. Votre radio peut être préprogrammée à partir du CPS pour vous informer si cette non-concordance de batterie se produit. Vérifiez auprès du détaillant ou de votre administrateur de système pour savoir de quelle façon votre radio a été programmée.

- 1 Alignez la batterie sur les rainures situées au dos de la radio.
-
- 2 Appuyez fermement sur la batterie et faites glisser le loquet vers le haut jusqu'à ce qu'il s'enclenche.

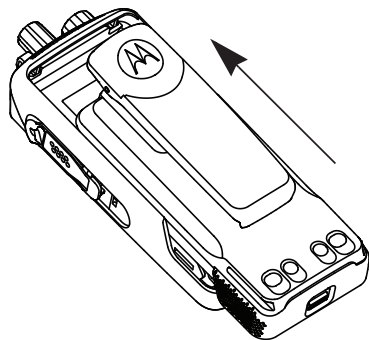

- 3 Faites glisser le loquet de la batterie en position fermée.
-

- 4 Pour retirer la batterie, éteignez votre radio. Placez le loquet **A** de la batterie sur la position ouverte et maintenez-le ainsi, puis faites glisser la batterie vers le bas pour la sortir des rainures.

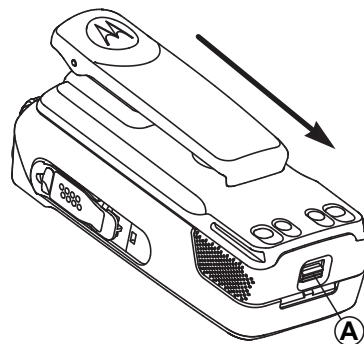

Installation de l'antenne

Suivez la procédure pour installer l'antenne sur votre radio. Assurez-vous que la radio est éteinte.

Placez l'antenne dans son orifice en la tournant dans le sens horaire suffisamment pour offrir la meilleure protection contre l'eau et la poussière.

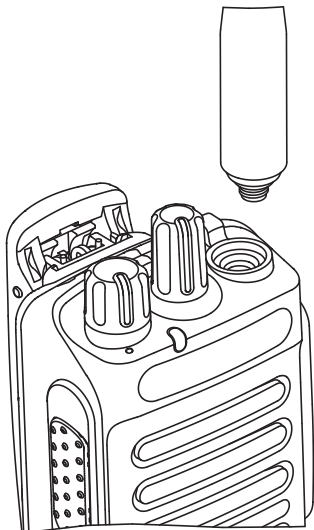
**AVIS:**

Pour retirer l'antenne, tournez dans le sens antihoraire.

**MISE EN GARDE:**

Si vous devez remplacer l'antenne, assurez-vous d'utiliser uniquement une antenne de modèle MOTOTRBO. Si une autre antenne est utilisée, cela endommagera la radio.

Installation de l'étui de transport

Suivez la procédure suivante pour installer l'étui de transport sur votre radio.

- 1 Aligned les rails de l'étui avec les rainures de la batterie.
- 2 Appuyez vers le bas jusqu'à ce que vous entendiez un clic.

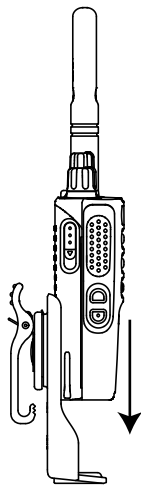

Pose du couvercle du connecteur universel (couvercle antipoussière)

Le connecteur universel se situe sur le côté antenne de la radio. Elle permet de brancher des accessoires MOTOTRBO à la radio. Suivez la procédure suivante pour installer le couvercle antipoussière sur votre radio.

Remplacez le couvercle antipoussière lorsque le connecteur universel n'est pas en service.

- 1 Insérez l'extrémité inclinée du cache dans les rainures correspondantes en haut du connecteur universel.
- 2 Appuyez sur le cache en poussant vers le bas pour que le couvercle antipoussière se positionne correctement dans le connecteur universel.

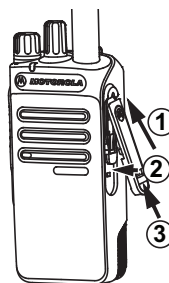

- 3 Verrouillez le cache antipoussière en poussant le loquet vers le haut.

Pose du connecteur d'accessoire

Le connecteur d'accessoire doit être fixé au connecteur universel situé sur le côté de l'antenne de la radio. Suivez la procédure pour installer le connecteur d'accessoires sur votre radio.

- 1 Insérez l'extrémité inclinée dans les rainures correspondantes en haut du connecteur universel.

- 2 Poussez le connecteur vers le haut.

- 3 Appuyez vers le bas sur le connecteur d'accessoire jusqu'à ce que vous entendiez un clic.

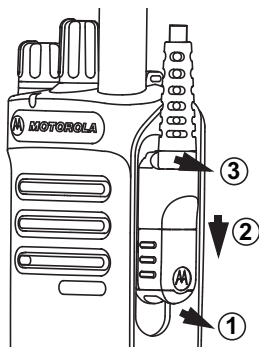

Mise en marche de la radio

Suivez la procédure suivante pour mettre votre radio sous tension.

Tournez le **bouton Activé/désactivé/Réglage du volume** dans le sens horaire jusqu'à ce que vous entendiez un clic.

En cas de réussite :

- Une tonalité se fait entendre.
- Le voyant DEL vert s'allume.

Si la fonction Tonalités/alertes est désactivée, il n'y a aucune tonalité lors de la mise sous tension.

Vérifiez auprès de votre détaillant si la radio ne s'allume pas. Assurez-vous que la batterie est chargée et correctement insérée. Contactez votre détaillant si la radio ne s'allume toujours pas.

Éteindre la radio

Suivez la procédure suivante pour éteindre votre radio.

Tournez le **bouton Marche/Arrêt/Volume** dans le sens antihoraire jusqu'à ce que vous entendiez un clic.

Réglage du volume

Suivez la procédure suivante pour modifier le niveau de puissance de la radio.

Faites un des suivants :

- Tournez le bouton **Marche/Arrêt/Volume** dans le sens horaire pour augmenter le volume.
- Tournez le bouton **Marche/Arrêt/Volume** dans le sens anti-horaire pour diminuer le volume.



AVIS:

Vous pouvez programmer un écart de volume minimal afin d'empêcher le réglage du volume à un niveau plus faible que le niveau minimum programmé. Pour obtenir des renseignements supplémentaires, adressez-vous à votre détaillant ou à votre administrateur de système.

Commandes de la radio

Ce chapitre décrit les touches de commande et les fonctions de la radio.



- 1 Bouton sélecteur de canal
- 2 Bouton Marche/Arrêt/Volume
- 3 Voyant lumineux
- 4 Bouton d'émission (PTT)
- 5 Bouton latéral 1¹
- 6 Bouton latéral 2¹

¹ Ces boutons sont programmables.

- 7 Microphone
- 8 Haut-parleur
- 9 Connecteur universel pour accessoires
- 10 Antenne

Touches programmables

Selon la durée pendant laquelle vous appuyez sur une touche, votre revendeur peut programmer les touches programmables pour en faire des raccourcis permettant d'accéder aux fonctions de la radio.

Appui bref

Appuyer et relâcher rapidement.

Appui long

Appuyez et maintenez enfoncé pour la durée programmée.



AVIS:

Voir [Fonctionnement d'urgence à la page 52](#) pour en savoir plus sur la durée de programmation pour la touche **Urgence**.

Fonctions attribuables de la radio

Les fonctions suivantes de la radio peuvent être attribuées aux boutons programmables.

Bascule audio

Permet de faire basculer l'acheminement audio entre le haut-parleur interne de la radio et le haut-parleur de l'accessoire câblé.

Charge de la batterie

Indique la charge de la batterie au moyen du voyant DEL.

Renvoi d'appel

Active ou désactive le renvoi d'appel.

Annonce du canal

Transmet des messages vocaux pour une zone et un canal sur le canal sélectionné.

Urgence

Selon la programmation choisie, déclenche ou annule une urgence.

Audio intelligent

Active ou désactive la fonction Audio intelligent.

Itinérance de site manuelle ²

Lance une recherche de site manuelle.

CGA Mic.

Permet d'activer et de désactiver la fonction de contrôle de gain automatique du microphone.

Moniteur

Surveille l'activité du canal sélectionné.

Suppression des nuisances sur le canal²

Permet de retirer temporairement un canal nuisible de la liste de balayage, sauf le canal sélectionné. Le canal sélectionné réfère à la zone ou à la combinaison de canaux sélectionnée de l'utilisateur à partir duquel le balayage est effectué.

Accès direct

Permet de lancer un appel téléphonique, de groupe ou individuel prédéfini et d'envoyer un avis d'appel, un message texte rapide automatiquement ou de revenir au mode Accueil.

Écoute permanente²

Surveille le trafic radio d'un canal sélectionné jusqu'à ce que la fonction soit désactivée.

² Ne s'applique pas à Capacity Plus.

Quitter l'appel 

Met fin à un appel téléphonique.

Cryptage 

Active ou désactive la fonction de cryptage.

Relais/Direct²

Permet d'alterner entre l'utilisation d'un répéteur et les communications directes avec une autre radio.

Réinitialiser le canal d'accueil

Définit un nouveau canal d'accueil.

Mettre en sourdine le Rappel du canal d'accueil

Mets en sourdine le rappel du canal d'accueil.

Balayage ³

Permet d'activer et de désactiver la fonction de balayage.

Verrouillage de site² 

Lorsque cette fonction est activée, la radio ne recherche que le site courant. Lorsqu'elle est désactivée, la radio recherche d'autres sites en plus du site courant.

Interruption de transmission

Met fin à un appel interruptible afin de libérer le canal.

Amélioration de la vibration

Permet d'activer et de désactiver l'amélioration de la vibration.

Annonce vocale activée/désactivée

Active ou désactive la fonction d'annonce vocale.

Transmission vocale (VOX)

Permet d'activer et de désactiver la transmission vocale.

Réglages ou fonctions attribuables

Les fonctions ou paramètres radio suivants peuvent être attribués aux touches programmables.

Sonneries/alertes

Permet d'activer et de désactiver les sonneries et les avertissements.

Niveau de puissance

Alterne entre un niveau de puissance haut ou bas.

Bouton PTT

Le bouton **PTT** a deux fonctions principales :

³ Ne s'applique pas à Capacity Plus-Site unique.

- Le bouton **PTT** permet à la radio de transmettre un message aux autres radios pendant un appel. Lorsque vous appuyez sur le bouton **PTT**, le microphone se met sous tension.
- Lorsque vous n'êtes pas déjà en cours d'appel, vous pouvez vous servir du bouton **PTT** pour faire un nouvel appel (voir [Appels à la page 34](#)).

Appuyez longuement sur la touche **PTT** pour parler.
Relâchez le bouton **PTT** pour écouter.

Si la tonalité d'autorisation ou l'effet local PTT  est activé, attendez la fin de la brève tonalité pour parler.

 Si l'indicateur Canal libre est activé (programmé par le détaillant), une courte tonalité d'avertissement retentit lorsque l'utilisateur de la radio cible (la radio qui reçoit la transmission) relâche le bouton **PTT**, vous indiquant que le canal est libre et que vous pouvez répondre.

 Vous entendez une tonalité d'interdiction de parler en continu si votre appel est interrompu. Vous devez relâcher le bouton **PTT** si vous entendez la tonalité d'interdiction de parler continue.

Mode analogique ou numérique classique

Vous pouvez configurer chaque canal de la radio de manière analogique classique ou numérique classique.

Certaines fonctions ne sont pas disponibles lorsque vous basculez du mode numérique au mode analogique.

Certaines fonctions de la radio sont accessibles en mode analogique et numérique. Toutefois, les différences mineures de fonctionnement ne nuisent **pas** au rendement de la radio.



AVIS:

La radio peut aussi alterner entre les modes analogique et numérique pendant le balayage bimode. Pour obtenir plus de renseignements à ce sujet, consultez la section [Balayage à la page 46](#).

Sites IP interconnectés

Cette fonction permet à votre appareil radio de fonctionner au-delà de la zone de couverture d'un site unique en se connectant à différents sites accessibles par l'intermédiaire d'un réseau IP (Internet Protocol). Il s'agit d'un mode multisite classique.

Lorsque la radio quitte la zone de couverture d'un site et entre dans celle d'un autre site, elle se connecte au répéteur du nouveau site pour envoyer et recevoir les appels ou les transmissions de données. Cette opération s'effectue automatiquement ou manuellement en fonction de vos paramètres.

Si la radio est configurée en mode automatique, elle détecte tous les sites accessibles lorsque le signal du site actuel est faible ou lorsqu'elle ne reçoit aucun signal de ce site. Elle se verrouille alors sur le répéteur du site dont la valeur RSSI (indicateur d'intensité de réception du signal) est la plus élevée.

Lors d'une recherche manuelle, la radio recherche le premier site actuellement dans la zone de couverture dans la liste des sites disponibles en itinérance, mais qui ne présente pas nécessairement le signal le plus puissant et s'y connecte.



AVIS:

Pour chaque canal, seule l'option Balayage ou Itinérance peut être activée, mais non les deux en même temps.

Les canaux pour lesquels cette fonctionnalité est activée peuvent être ajoutés à une liste d'itinérance particulière. En mode de recherche automatique en itinérance, la radio recherche le ou les canaux dans la liste d'itinérance afin de

déterminer le meilleur site. Une liste d'itinérance peut contenir un maximum de 16 canaux, y compris le canal sélectionné.



AVIS:

Il est impossible d'ajouter ou de supprimer manuellement une entrée dans la liste d'itinérance. Pour obtenir des renseignements supplémentaires, adressez-vous à votre détaillant ou à votre administrateur de système.

Capacity Plus – site unique

Capacity Plus – site unique est une configuration de partage de canaux à site unique du système radio MOTOTRBO qui prend en charge des centaines d'utilisateurs et un maximum de 254 groupes à l'aide d'un bassin de canaux. Ainsi, votre radio peut utiliser efficacement tous les canaux programmés disponibles en mode Répéteur.

Une tonalité d'échec retentit lorsque vous tentez d'accéder à une fonction qui n'est pas accessible en mode Capacity Plus – Site unique à l'aide d'une touche programmable.

Certaines fonctions de la radio sont accessibles en mode numérique conventionnel, Sites IP interconnectés et Capacity Plus. Toutefois, les différences mineures de

fonctionnement ne nuisent PAS à la performance de la radio.

Pour obtenir davantage de renseignements au sujet de cette configuration, adressez-vous à votre détaillant ou à votre administrateur de système.

Capacity Plus – multisite

Capacity Plus – multisite est une configuration de partage de canaux multisite du système radio MOTOTRBO alliant les principaux avantages des configurations Capacity Plus et Sites IP interconnectés.

Capacity Plus – Multisite permet à votre appareil radio de fonctionner au-delà de la zone de couverture d'un site unique en se connectant à différents sites accessibles par l'intermédiaire d'un réseau IP. Cette fonction permet également d'accroître la capacité en utilisant efficacement le nombre disponible combiné de canaux programmés pris en charge par chacun des sites disponibles.

Lorsque la radio quitte la zone de couverture d'un site et entre dans celle d'un autre site, elle se connecte au répéteur du nouveau site pour envoyer et recevoir les appels ou les transmissions de données. Selon la configuration choisie, cette opération se fait de façon automatique ou manuelle.

Si la radio est configurée en mode automatique, elle détecte tous les sites accessibles lorsque le signal du site actuel est faible ou lorsqu'elle ne reçoit aucun signal de ce site. Elle se verrouille alors sur le relais du site dont la valeur RSSI.

Lors d'une recherche manuelle, la radio recherche le premier site actuellement à portée dans la liste des sites disponibles en itinérance (qui ne présente pas nécessairement le signal le plus puissant) et s'y connecte.

Les canaux pour lesquels la configuration Capacity Plus – multisite est activée peuvent être ajoutés à une liste d'itinérance particulière. En mode de recherche automatique en itinérance, la radio recherche ces canaux afin d'identifier le meilleur site.



AVIS:

Il est impossible d'ajouter ou de supprimer manuellement une entrée dans la liste d'itinérance. Pour obtenir des renseignements supplémentaires, adressez-vous à votre détaillant ou à votre administrateur de système.

Tout comme pour Capacity Plus – site unique, les icônes des fonctions qui ne sont pas offertes en mode Capacity Plus – multisite ne sont pas disponibles dans le menu. Une tonalité d'échec retentit lorsque vous tentez d'accéder à

une fonction qui n'est pas accessible en mode Capacity Plus – multisite à l'aide d'une touche programmable.

Indicateurs d'état

Ce chapitre explique les indicateurs d'état et les tonalités audio utilisés par la radio.

Voyants DEL

Les voyants DEL indiquent l'état de fonctionnement de la radio.

Rouge clignotant

La radio indique que la batterie ne convient pas.⁴

La radio n'a pas réussi l'autovérification à la mise sous tension.

La radio reçoit une transmission d'urgence.

La radio effectue une transmission avec un niveau de batterie faible.

La radio est maintenant hors de la zone de couverture si la fonction ARTS est configurée.

Mode Muet est activé.

Vert continu

La radio est en cours de mise sous tension.

La radio effectue une transmission.

La radio envoie un avertissement d'appel ou une transmission d'urgence.

Vert clignotant

La radio est en train de recevoir un appel ou des données.

La radio récupère des transmissions de programmation.

La radio détecte de l'activité de radiocommunication.



AVIS:

Cette activité peut influencer ou non le canal programmé de la radio en raison de la nature du protocole relatif aux données numériques.

Le voyant DEL ne s'allume pas si la radio détecte de l'activité de liaison radio Capacity Plus.

Vert à clignotement double

La radio reçoit un appel ou des données cryptées.

Jaune continu

La radio surveille un canal classique.

Jaune clignotant

La radio effectue un balayage pour détecter de l'activité.

⁴ Uniquement applicable aux modèles avec la plus récente version du logiciel et du matériel.

La radio n'a pas encore répondu à un avertissement d'appel.

La Liste de réception flexible de la radio est activée.

Tous les canaux Capacity Plus – multi-site sont occupés.

Jaune à clignotement double

La fonction Itinérance automatique est activée.

La radio recherche activement un nouveau site.

La radio n'a pas encore répondu à un avertissement d'appel de groupe.

La radio est verrouillée.

La radio n'est pas connectée au répéteur en mode Capacity Plus.

Tous les canaux Capacity Plus sont occupés.

Tonalités

Vous trouverez ci-dessous les tonalités émises par le haut-parleur de la radio.



Tonalité aiguë



Tonalité grave

Tonalités audio

La fonction Tonalités audio vous informe de manière audible de l'état ou répond à la réception de données sur la radio.



Tonalité continue

La radio émet un signal monophonique. Il retentit de manière continue jusqu'à ce qu'il cesse.



Tonalité périodique

Le signal sonore retentit de manière périodique en fonction des réglages de la radio. Il démarre, s'arrête, puis reprend.



Tonalité répétitive

Le signal sonore unique retentit et se répète jusqu'à ce que l'utilisateur y mette fin.



Tonalité temporaire

Son entendu une fois pendant une courte période définie par la radio.

Tonalités d'avertissement

Les tonalités d'avertissement vous informent de manière audible de l'état d'une tâche après l'avoir initiée.



Tonalité de réussite



Tonalité d'échec

Sélection des zones et des canaux

Ce chapitre décrit la procédure pour sélectionner une zone ou un canal sur votre radio. Une zone est un groupe de canaux.

Votre radio prend en charge jusqu'à 32 canaux et 2 zones, avec un maximum de 16 canaux par zone.

Chaque canal peut être programmé avec différentes fonctions ou divers groupes d'utilisateurs.

Sélection des zones

Suivez la procédure suivante pour sélectionner la zone requise sur votre radio.

Appuyez sur la touche programmée **Basculement de zone**.

L'une des tonalités suivantes retentit :

Tonalité de réussite

La radio est dans la zone 2.

Tonalité d'échec

La radio est dans la zone 1.



AVIS:

Pour toutes les radios sans clavier, nous vous recommandons d'activer la fonction d'annonce vocale pour la sélection de zone. La fonction d'annonce vocale peut être activée uniquement dans le CPS.

Sélection des canaux

Suivez la procédure suivante pour sélectionner le canal voulu après avoir sélectionné la zone.

Tournez la molette du **sélecteur de canal** pour sélectionner le canal, l'ID d'abonné ou l'ID de groupe une fois que la zone requise est affichée (si vous avez plusieurs zones sur votre radio).

Appels

Ce chapitre décrit les opérations pour recevoir et répondre à des appels, en faire et y mettre fin.

Vous pouvez choisir un alias ou un ID d'abonné, ou un alias ou un ID de groupe une fois que vous avez sélectionné un canal à l'aide d'une de ces fonctions :

Touche programmée d'accès direct

Cette méthode est utilisée uniquement pour faire des appels de groupe, individuel et téléphonique.

Vous pouvez attribuer uniquement un ID à une **touche d'accès direct** programmable avec un appui prolongé ou bref.

Bouton programmable

Cette méthode est utilisée uniquement pour faire un appel téléphonique.

Appels de groupe

Votre radio doit avoir été configurée comme faisant partie d'un groupe pour être en mesure de recevoir un appel provenant d'un groupe d'utilisateurs ou de passer un appel à un groupe d'utilisateurs.

Appels de groupe

Suivez la procédure suivante pour faire des appels de groupe à partir de la radio.

- 1 Faites un des suivants :
 - Sélectionnez le canal qui correspond à l'alias ou à l'ID de groupe.
 - Appuyez sur la touche d'**accès direct** programmée.

- 2 Pour passer l'appel, appuyez sur le bouton de conversation **PTT**.
Le voyant DEL vert s'allume.

- 3 Relâchez le bouton **PTT** pour écouter.
Le voyant DEL vert s'allume lorsque la radio cible répond.

- 4  Si l'indicateur Canal libre est activé, une courte tonalité d'avertissement se fait entendre lorsque l'utilisateur de la radio émettrice cesse d'appuyer sur le bouton **PTT**, vous indiquant que le canal est libre

et que vous pouvez répondre. Pour prendre l'appel, appuyez sur le bouton **PTT**.

L'appel se termine lorsqu'il n'y a aucune activité vocale pendant une durée préprogrammée.

Réponse à un appel de groupe

Pour être en mesure de recevoir un appel provenant d'un groupe d'utilisateurs, votre radio doit avoir été préalablement définie comme partie intégrante de ce groupe. Suivez la procédure suivante pour répondre à un appel de groupe sur votre radio.

Lorsque vous recevez un appel de groupe :

- Le voyant DEL vert clignote.
- Votre radio désactive la sourdine et l'appel entrant se fait entendre sur le haut-parleur.

1 Faites un des suivants :

-  Si l'indicateur Canal libre est activé, une courte tonalité d'avertissement se fait entendre lorsque l'utilisateur de la radio émettrice cesse d'appuyer sur le bouton **PTT**, vous indiquant que le canal est libre et que vous pouvez répondre. Pour prendre l'appel, appuyez sur le bouton **PTT**.

-  Si la fonction Interruption vocale est activée, appuyez sur le bouton **PTT** pour mettre interrompre le son sur la radio qui émet la transmission et libérer le canal afin de vous permettre de répondre.

Le voyant DEL vert s'allume.

2 Faites un des suivants :

- Attendez la fin de la tonalité d'autorisation de parler (si elle est activée) et parlez clairement dans le microphone.
 -  Attendez la fin de l'effet local **PTT** (s'il est activé) et parlez clairement dans le microphone.
-

3 Relâchez le bouton **PTT** pour écouter.

L'appel se termine lorsqu'il n'y a aucune activité vocale pendant une durée préprogrammée.

Appels privés

Un Appel individuel est un appel effectué à partir d'une radio individuelle vers une autre radio individuelle.

Il existe deux manières de configurer un appel individuel. Le premier type transmet l'appel après avoir effectué une vérification de présence radio, tandis que le deuxième type transmet l'appel immédiatement. Un seul de ces types d'appels peut être programmé dans votre radio par votre détaillant.

Exécution d'un appel individuel

Votre radio doit avoir été préalablement programmée pour vous permettre de faire un appel individuel. Si cette fonction n'est pas activée, une tonalité d'indication négative se fait entendre lorsque vous lancez l'appel. Suivez la procédure suivante pour faire des appels privés à partir de la radio.

- 1 Faites un des suivants :
 - Sélectionnez un canal qui correspond à l'alias ou à l'ID d'abonné.
 - Appuyez sur la touche d'**accès direct** programmée.
- 2 Pour passer l'appel, appuyez sur le bouton de conversation **PTT**.

Le voyant DEL vert s'allume.

- 3 Attendez la fin de la tonalité d'autorisation de parler (si elle est activée) et parlez clairement dans le microphone.
- 4 Relâchez le bouton **PTT** pour écouter.
- 5  Si l'indicateur Canal libre est activé, une courte tonalité d'avertissement se fait entendre lorsque l'utilisateur de la radio émettrice cesse d'appuyer sur le bouton **PTT**, vous indiquant que le canal est libre et que vous pouvez répondre. Pour prendre l'appel, appuyez sur le bouton **PTT**.

L'appel se termine lorsqu'il n'y a aucune activité vocale pendant une durée préprogrammée. Une tonalité se fait entendre.



Réponse à des appels individuels

Suivez la procédure suivante pour répondre à un Appel individuel sur votre radio.

Si vous recevez un Appel individuel :

- Le voyant DEL vert clignote.
- Votre radio désactive la sourdine et l'appel entrant se fait entendre sur le haut-parleur.

1 Faites un des suivants :

-  Si l'indicateur Canal libre est activé, une courte tonalité d'avertissement se fait entendre lorsque l'utilisateur de la radio émettrice cesse d'appuyer sur le bouton **PTT**, vous indiquant que le canal est libre et que vous pouvez répondre. Pour prendre l'appel, appuyez sur le bouton **PTT**.
-  Si l'interruption de transmission est activée, appuyez sur le bouton **PTT** pour mettre fin à un appel interruptible afin de libérer le canal pour vous permettre de répondre.

Le voyant DEL vert s'allume.

2 Attendez la fin de la tonalité d'autorisation de parler (si elle est activée) et parlez clairement dans le microphone.

3 Relâchez le bouton **PTT** pour écouter.

L'appel se termine lorsqu'il n'y a aucune activité vocale pendant une durée préprogrammée.

Appels généraux

Un appel général est un appel effectué à partir d'une radio privé et destiné à toutes les radios présentes sur le canal. Un appel général sert à diffuser des annonces importantes qui sollicitent toute l'attention des utilisateurs. Les utilisateurs du canal ne peuvent pas répondre à un appel général.

Réception d'un appel général

Lorsque vous recevez un appel général :

- Une tonalité se fait entendre.
- Le voyant DEL vert clignote.
- Votre radio désactive la sourdine et l'appel entrant se fait entendre sur le haut-parleur.

Les appels généraux n'attendent pas pendant un temps prédéterminé avant de se terminer.

 Si l'indicateur Canal libre est activé, une courte tonalité d'avertissement se fait entendre lorsque l'utilisateur de la

radio émettrice cesse d'appuyer sur le bouton **PTT**, ce qui indique que le canal est libre et que vous pouvez répondre.

Vous ne pouvez pas répondre à un appel général.



AVIS:

La radio interrompt la réception de l'appel général si vous changez de canal pendant l'appel. Pendant un appel général, vous ne pouvez pas utiliser les fonctions de touche programmée ni faire de changements tant que l'appel est en cours.

Appel général

Votre radio doit avoir été préalablement programmée pour vous permettre de faire un appel général. Suivez la procédure suivante pour faire des appels généraux à partir de la radio.

- 1 Sélectionnez le canal qui correspond à l'alias ou à l'ID de groupe Appel général en surbrillance.

- 2 Pour passer l'appel, appuyez sur le bouton de conversation **PTT**.

Le voyant DEL vert s'allume.

- 3 Faites un des suivants :

- Attendez la fin de la tonalité d'autorisation de parler (si elle est activée) et parlez clairement dans le microphone.

-  Attendez la fin de l'effet local **PTT** (s'il est activé) et parlez clairement dans le microphone.

Les utilisateurs du canal ne peuvent pas répondre à l'appel général.

Appels sélectifs

Un appel sélectif est un appel effectué à partir d'une radio individuelle vers une autre radio individuelle. Il s'agit d'un appel privé effectué en mode analogique.

Exécution d'un appel sélectif

Votre radio doit avoir été préalablement programmée pour vous permettre de faire un appel sélectif. Suivez la procédure suivante pour faire des appels sélectifs à partir de la radio.

- 1 Sélectionnez un canal qui correspond à l'alias ou à l'ID d'abonné.

- 2 Pour passer l'appel, appuyez sur le bouton de conversation **PTT**.

Le voyant DEL vert s'allume.

- 3 Faites un des suivants :

- Attendez la fin de la tonalité d'autorisation de parler (si elle est activée) et parlez clairement dans le microphone.
 -  Attendez la fin de l'effet local **PTT** (s'il est activé) et parlez clairement dans le microphone.
-

- 4 Relâchez le bouton **PTT** pour écouter.

Le voyant DEL vert s'allume lorsque la radio cible répond.

- 5  Si l'indicateur Canal libre est activé, une courte tonalité d'avertissement se fait entendre lorsque l'utilisateur de la radio émettrice cesse d'appuyer sur le bouton **PTT**, vous indiquant que le canal est libre et que vous pouvez répondre. Pour prendre l'appel, appuyez sur le bouton **PTT**.

L'appel se termine lorsqu'il n'y a aucune activité vocale pendant une durée préprogrammée.

Réponse à un appel sélectif

Suivez la procédure suivante pour répondre à un appel sélectif sur votre radio.

Si vous recevez un appel sélectif :

- Le voyant DEL vert clignote.
- Votre radio désactive la sourdine et l'appel entrant se fait entendre sur le haut-parleur.

- 1 Pour prendre l'appel, appuyez sur le bouton **PTT**.

Le voyant DEL vert s'allume.

- 2 Attendez la fin de la tonalité d'autorisation de parler (si elle est activée) et parlez clairement dans le microphone.
-

- 3 Relâchez le bouton **PTT** pour écouter.

L'appel se termine lorsqu'il n'y a aucune activité vocale pendant une durée préprogrammée. Une tonalité se fait entendre.

Interruption d'un appel radio

La fonction vous permet de mettre fin à un appel de groupe ou à un appel individuel afin de libérer le canal pour une transmission. Par exemple, lorsque le microphone de la radio est bloqué, parce que le bouton **PTT** a été enfoncé par inadvertance. Votre radio doit être programmée de manière à vous permettre d'utiliser cette fonction. Suivez la procédure suivante pour mettre fin à un appel sur votre radio.

1 Appuyez sur la touche programmée **Interruption de transmission**.

2 Attendez la confirmation.

En cas de réussite :

- Une tonalité de réussite se fait entendre.

En cas d'échec :

- Une tonalité d'échec se fait entendre.
-



AVIS:

Pour obtenir des renseignements supplémentaires, adressez-vous à votre détaillant ou à votre administrateur de système.

Fonctions avancées

Ce chapitre décrit le fonctionnement des fonctions disponibles sur votre radio.

Cependant, votre détaillant ou l'administrateur de votre système peut avoir personnalisé votre radio en fonction de vos besoins particuliers. Pour obtenir des renseignements supplémentaires, adressez-vous à votre détaillant ou à votre administrateur de système.

Bluetooth

Cette fonctionnalité vous permet d'utiliser votre radio avec un appareil compatible Bluetooth (un accessoire) par l'intermédiaire d'une connexion Bluetooth. Votre radio prend en charge les appareils compatibles Bluetooth de marque Motorola Solutions et autres produits commerciaux prêts à l'emploi.

**AVIS:**

Cette fonction s'applique aux modèles XPR 3300e seulement.

La connectivité Bluetooth fonctionne dans un rayon de 10 m (32 pi) entre deux appareils en ligne directe. C'est-à-dire un chemin sans obstruction entre votre radio et votre

dispositif Bluetooth. Pour obtenir un haut degré de fiabilité, Motorola Solutions recommande de ne pas séparer la radio et l'accessoire.

À la périphérie de la zone de couverture, la qualité de la réception diminue, et la voix et la tonalité peuvent devenir brouillées ou saccadées. Pour corriger ce problème, il suffit de rapprocher votre radio et l'appareil Bluetooth (à moins de 10 m l'un de l'autre) afin de rétablir la réception. La fonction Bluetooth de votre radio a une puissance maximale de 2,5 mW (4 dBm) dans un rayon de 10 m.

Votre radio peut prendre en charge jusqu'à trois connexions Bluetooth simultanées avec des appareils compatibles Bluetooth de différents types. Vous pouvez connecter, par exemple, un écouteur, un scanneur et un appareil PTT. Les connexions Bluetooth simultanées avec plusieurs appareils Bluetooth de même type ne sont pas prises en charge.

Reportez-vous au manuel d'utilisation de votre dispositif Bluetooth pour plus de détails sur l'ensemble des possibilités de votre périphérique compatible Bluetooth.

Votre radio établit la connexion avec le dispositif Bluetooth à portée dont le signal est le plus puissant ou à un dispositif avec lequel elle a établi une connexion antérieurement. Il ne faut pas mettre le dispositif Bluetooth hors tension ni appuyer sur le bouton de retour à l'accueil

pendant le processus de détection et de connexion, car cela annulerait l'opération.

Connexion aux dispositifs Bluetooth

Suivez la procédure pour vous connecter à des appareils Bluetooth disponibles.

Allumez l'appareil Bluetooth et lancez le mode d'appariement.

Appuyez sur la touche programmée **Connexion Bluetooth**.

Il est possible que l'appariement de votre appareil Bluetooth nécessite d'autres étapes. Reportez-vous aux manuels d'utilisation des appareils compatibles Bluetooth.

- Une tonalité se fait entendre.
- Le voyant DEL jaune clignote.

Attendez la confirmation.

En cas de réussite :

- Une tonalité de réussite se fait entendre.

En cas d'échec :

- Une tonalité d'échec se fait entendre.

Déconnexion de dispositifs Bluetooth

Suivez la procédure suivante pour vous déconnecter de dispositifs Bluetooth.

Appuyez sur la touche programmée **Déconnexion Bluetooth**.

Une tonalité de réussite se fait entendre lorsque l'appareil est déconnecté.

Changer l'acheminement du signal audio entre le haut-parleur interne de la radio et le dispositif Bluetooth

Suivez la procédure pour faire basculer l'acheminement du signal audio entre le haut-parleur interne de la radio et le dispositif Bluetooth externe.

Appuyez sur la touche programmée **Interrupteur audio Bluetooth**.

Une tonalité se fait entendre lorsque l'acheminement du signal audio a été changé.

Mode Détection Bluetooth permanente

Le mode Détection Bluetooth permanente doit être activé le détaillant ou administrateur système.

Les autres périphériques compatibles Bluetooth peuvent détecter votre radio, mais ne pourront pas s'y connecter. Ce mode permet aux périphériques dédiés d'utiliser la position de votre radio dans le processus de géolocalisation par Bluetooth.

Mode Direct

Cette fonction vous permet de continuer de communiquer lorsque votre répéteur ne fonctionne pas ou lorsque la radio est hors de la portée du répéteur, mais demeure à la portée des autres radios.

Ce réglage demeure activé même après la mise hors tension.

Basculement entre les modes Répéteur et Direct

Suivez la procédure pour alterner entre les modes Répéteur et Direct sur votre radio.

Appuyez sur le bouton programmé **Repeater/Talkaround**.

L'une des tonalités suivantes retentit :

Tonalité de réussite

La radio est en mode direct.

Tonalité d'échec

La radio est en mode répéteur.

Fonction d'écoute

La fonction d'écoute est utilisée pour vous assurer qu'un canal est libre avant de transmettre.

Écoute de canaux

Suivez cette procédure pour vérifier les canaux.

- 1 Appuyez longuement sur la touche programmée **Surveillance** .

Si le canal est en cours d'utilisation :

- Vous entendez de l'activité radio ou un silence complet.
- Le voyant DEL jaune s'allume.

Si le canal surveillé est libre, vous entendez un « bruit blanc ».

-
- 2 Appuyez sur la touche **PTT** pour parler. Relâchez le bouton **PTT** pour écouter.
-

Écoute permanente

La fonction d'écoute permanente permet de surveiller l'activité d'un canal de manière continue.

Activation ou désactivation de l'écoute permanente

Suivez la procédure suivante pour activer ou désactiver l'écoute permanente sur votre radio.

Appuyez sur la touche programmée **Écoute permanente**.

Quand la radio entre dans le mode :

- Une tonalité d'alerte retentit.
- Le voyant DEL jaune s'allume.

Quand la radio quitte le mode :

- Une tonalité d'alerte retentit.
 - Le voyant DEL jaune s'éteint.
-

Rappel du canal d'accueil

Cette fonction permet d'émettre un rappel si la radio n'est pas réglée sur le canal d'accueil pendant un certain temps.

Si cette fonction est activée via le CPS lorsque la radio n'est pas réglée sur le canal d'accueil pendant un certain temps, voici ce qui se produit périodiquement :

- La tonalité de Rappel de canal d'accueil et l'annonce sonore retentissent.

Vous pouvez interrompre la diffusion du rappel en effectuant l'une des actions suivantes :

- Retourner au canal d'accueil.

- Mettre temporairement en sourdine l'avertissement à l'aide du bouton programmable.
- Définir un nouveau canal d'accueil à l'aide du bouton programmable.

Mettre en sourdine le rappel du canal d'accueil

Lorsque survient le rappel du canal d'accueil, vous pouvez le mettre en sourdine.

Appuyez sur la touche programmée **Rappel du canal d'accueil en sourdine**.

Réglage de nouveaux canaux d'accueil

Lorsque le rappel du canal d'accueil retentit, vous pouvez définir un nouveau canal d'accueil.

Appuyez sur la touche programmable **Réinitialiser canal d'accueil** pour régler le canal courant comme nouveau canal d'accueil.

Écoute à distance

Cette fonction est utilisée pour activer le microphone d'une radio cible avec un alias ou un ID d'abonné. Vous pouvez utiliser cette fonction pour écouter à distance toute activité audible entourant la radio cible.

Votre radio et la radio cible doivent être programmées de manière à vous permettre d'utiliser cette fonction.

Cette fonction s'arrête après une durée programmée ou dès qu'une fonction de la radio cible est utilisée.

Lancer la fonction Écoute ambiance

Suivez la procédure pour activer la fonction de surveillance à distance sur votre radio.

1 Appuyez sur la touche programmée **Écoute à distance**.

2 Attendez la confirmation.

En cas de réussite :

- Une tonalité de réussite se fait entendre.

En cas d'échec :

- Une tonalité d'échec se fait entendre.

Listes de balayage

Les listes de balayage sont créées et attribuées à des canaux ou à des groupes. Votre radio recherche l'activité vocale en passant par le cycle complet de la séquence de canaux et de groupes définie dans la liste de balayage du canal ou du groupe actuel.

Votre radio prend en charge jusqu'à 250 listes de balayage, chacune pouvant comprendre jusqu'à 16 membres.

Chaque liste de balayage peut comprendre des entrées analogiques et des entrées numériques.

Balayage

Lorsque vous démarrez un balayage, votre radio recherche l'activité vocale en passant par le cycle complet de la liste de balayage du canal actuel.

Il y a deux façons de démarrer un balayage :

Balayage du canal principal (manuel)

Votre radio effectue le balayage de tous les canaux et de tous les groupes de votre liste de balayage. Au

démarrage du balayage, votre radio peut, selon les réglages définis, commencer automatiquement par le dernier canal ou groupe actif lors du dernier balayage ou par le canal à partir duquel le balayage a été lancé.

Balayage auto (automatique)

Votre radio démarre automatiquement le balayage lorsque vous sélectionnez un canal ou un groupe pour lequel la fonction balayage auto est activée.

Activer ou désactiver le balayage

Suivez la procédure suivante pour activer ou désactiver le balayage sur votre radio.

Faites un des suivants :

- Appuyez sur la touche programmée **Balayage** pour démarrer ou arrêter le balayage.
- Utilisez le **sélecteur de canal** pour sélectionner un canal dont la programmation comprend une liste de balayage.

Si le balayage est activé :

- Le voyant DEL jaune clignote.
- Une tonalité de réussite se fait entendre.

Si le balayage est désactivé :

- Le voyant DEL s'éteint.
- Une tonalité d'échec se fait entendre.

Réponse à une transmission pendant un balayage

Lorsqu'elle exécute un balayage, votre radio s'arrête sur un canal ou un groupe si elle y détecte de l'activité. La radio demeure sur ce canal pendant une durée programmée appelée « période d'attente ». Suivez la procédure suivante pour répondre à des transmissions pendant le balayage.

- 1  Si l'indicateur Canal libre est activé, une courte tonalité d'avertissement se fait entendre lorsque l'utilisateur de la radio émettrice cesse d'appuyer sur le bouton **PTT**, vous indiquant que le canal est libre et que vous pouvez répondre. Appuyez sur le bouton **PTT** pendant la période d'attente.

Le voyant DEL vert s'allume.

- 2 Relâchez le bouton **PTT** pour écouter.

La radio reprend le balayage des autres canaux ou des groupes si vous ne répondez pas dans le délai de mise en attente.

Suppression des canaux nuisibles

Si un canal émet continuellement des appels indésirables ou du bruit (canal « nuisible »), vous pouvez éliminer temporairement ce canal indésirable de la liste de balayage. Cette possibilité n'existe pas pour le canal employé comme canal sélectionné. Suivez la procédure suivante pour supprimer les canaux nuisibles de votre radio.

- 1 Lorsque votre radio capte un canal indésirable ou nuisible, appuyez sur la touche programmée **Suppr. canal nuisible** et maintenez-la jusqu'à ce qu'une tonalité retentisse.
- 2 Relâchez la touche programmée **Suppr canal nuisible**.

Le canal nuisible est supprimé.

Restauration des canaux nuisibles

Suivez la procédure suivante pour restaurer les canaux nuisibles de votre radio.

Faites un des suivants :

- Éteignez la radio, puis rallumez-la.
- Changez de canal en utilisant le **bouton sélecteur de canal**.

Balayage par vote :

Le balayage par vote vous permet d'obtenir une zone de couverture étendue là où plusieurs stations de base transmettent des données identiques sur différents canaux analogiques.

Votre radio effectue le balayage des canaux analogiques de plusieurs stations de base et sélectionne le signal reçu le plus fort. Une fois la sélection déterminée, la radio reçoit les transmissions de cette station de base.

Le voyant DEL jaune clignote pendant le balayage par vote.

Suivez les étapes décrites dans la section [Réponse à une transmission pendant un balayage à la page 47](#) pour

répondre à une transmission pendant un balayage par vote.

Réglages de l'indicateur d'appel

Cette fonction permet aux utilisateurs radio de configurer un appel ou un message texte sonneries.

Sélection d'un type de sonnerie d'avertissement



AVIS:

La touche programmée **Type de sonnerie d'avertissement** est attribuée par votre détaillant ou administrateur de système. Vérifiez auprès du détaillant ou de votre administrateur de système pour savoir de quelle façon votre radio a été programmée.

Vous pouvez programmer une alerte par vibration unique prédéterminée pour les appels radio.

La radio vibre une fois s'il s'agit d'un style de sonnerie momentané. La radio vibre de façon répétitive s'il s'agit d'un style de sonnerie répétitif. Lorsque l'option Sonnerie et vibration est sélectionnée, la radio émet une sonnerie particulière lors d'une communication radio entrante (p. ex.

alerte d'appel ou message). Elle ressemble à une tonalité d'indication positive ou à un appel manqué.

Pour les radios avec les piles qui prennent en charge la fonction vibration et qui sont fixées à une pince de ceinture à vibration, les options du Type de sonnerie d'avertissement disponibles sont Silencieux, Sonnerie, Vibration et Sonnerie et vibration.

Pour les radios avec des batteries qui ne prennent pas en charge la fonction de vibration et qui ne sont pas connectées à une pince de ceinture à vibration, le Type de sonnerie d'alerte est automatiquement réglé à Sonnerie. Si vous appuyez sur la touche programmée **Type de sonnerie d'avertissement**, une tonalité d'erreur retentit, indiquant que les options multiples de type de sonnerie d'avertissement sont désactivées.

Vous pouvez sélectionner un type de sonnerie d'avertissement en effectuant l'action suivante.

- Appuyez sur la touche programmée **Type de sonnerie d'avertissement** pour activer l'Annonce vocale ou Synthèse vocale, puis le comportement radio pour les options suivantes.
 - Pour le mode Silencieux, le **Type de sonnerie d'avertissement silencieux** s'est activé par

l'Annonce vocale ou la Synthèse vocale uniquement.

- Pour Sonnerie seulement, le **Type de sonnerie d'avertissement** retentit pour l'Annonce vocale et la Synthèse vocale, et la radio émet une tonalité de sonnerie.
- Pour Sonnerie seulement, le **Type de sonnerie d'avertissement** retentit pour l'Annonce vocale et la Synthèse vocale, et la radio vibre.
- Pour Sonnerie et Vibration, le **Type de sonnerie d'avertissement** retentit pour l'Annonce vocale et la Synthèse vocale, et la radio émet une tonalité de sonnerie et vibre.

Configuration du mode vibration



AVIS:

La touche programmée **Style vibration** est attribuée par votre détaillant ou administrateur de système. Vérifiez auprès du détaillant ou de votre administrateur de système pour savoir de quelle façon votre radio a été programmée.

Le style vibration est activé lorsque la pince de ceinture vibrante est reliée à la radio avec une batterie qui prend en charge la fonction de vibration.

Vous pouvez configurer le style vibration en effectuant l'action suivante.

- Appuyez sur la touche programmée **Style de vibration** pour basculer sur l'une des options (court, moyen, long) pour faire vibrer la radio selon l'option souhaitée. L'annonce vocale ou la synthèse vocale actionne le **style vibration**.

Augmentation du volume de la tonalité d'alarme

Votre détaillant peut programmer la radio pour vous alerter de façon continue lorsqu'un appel radio reste sans réponse.

Le volume de la tonalité d'alarme augmente alors graduellement. Cette fonction porte le nom d'avertissement croissant.

Fonction Avertissement d'appel

L'envoi d'un avertissement d'appel vous permet de faire savoir à un utilisateur de radio particulier que vous souhaitez qu'il vous rappelle.

Cette fonction est disponible par une touche d'**accès direct** programmée.

Réponse à un avertissement d'appel

Suivez la procédure suivante pour répondre à un avertissement d'appel sur votre radio.

Lorsque vous recevez un avertissement d'appel :

- Une tonalité répétitive se fait entendre.
- Le voyant DEL jaune clignote.

Appuyez sur le bouton **PTT** dans les 4 secondes suivant la réception d'un avertissement d'appel pour répondre à un appel individuel.

Exécution d'une alerte d'appel

Suivez la procédure suivante pour lancer des alertes d'appel à partir de votre radio.

- 1 Appuyez sur la touche d'**accès direct** programmée.
Le voyant DEL vert s'allume.
-

2 Attendez la confirmation.

Si la confirmation de l'avertissement d'appel arrive, une tonalité d'indication positive retentit.

Si la radio ne reçoit pas de confirmation de réception de l'avertissement d'appel, une tonalité grave se fait entendre.

Mode Muet

Le mode muet propose une option à l'utilisateur de couper tous les indicateurs audio de la radio.

Une fois le mode muet activé, tous les indicateurs sonores sont désactivés à l'exception des fonctions de priorité élevée, comme les opérations d'urgence.

Lorsque l'on quitte le mode muet, la radio reprend la lecture des tonalités et de transmissions audio.



AVIS:

Ceci est une fonction pouvant être achetée. Pour obtenir des renseignements supplémentaires, adressez-vous à votre détaillant ou à votre administrateur de système.

Activation du mode muet

Suivez la procédure suivante pour activer le mode muet.

Accédez à cette fonction à partir de la touche programmée **Mode muet**.

Les éléments suivants se produisent lorsque le mode muet est activé :

- Une tonalité de réussite se fait entendre.
- Le voyant rouge clignote et continue de clignoter jusqu'à ce que l'on quitte le mode muet.
- La radio est en sourdine.
- La minuterie de mode muet commence pour toute la durée configurée.

Quitter le mode muet

Cette fonction peut être quittée automatiquement une fois l'expiration de la minuterie de mode muet.

Effectuez l'une des opérations suivantes pour quitter le mode muet manuellement :

- Appuyez sur la touche programmée **Mode muet**.

- Appuyez sur le bouton **PTT** pour n'importe quelle entrée.

Les éléments suivants se produisent lorsque le mode muet est désactivé :

- Une tonalité d'échec se fait entendre.
- Le voyant DEL rouge clignotant s'éteint.
- Votre radio désactive le mode muet et l'état du haut-parleur est rétabli.
- Si la minuterie n'est pas expirée, cette dernière est arrêtée.



AVIS:

Mode muet est également abandonné si l'utilisateur transmet par la voix ou passa à un canal non programmé.

Fonctionnement d'urgence

Une alarme d'urgence est employée pour signaler une situation critique. Vous pouvez signaler une urgence en tout temps même si de l'activité se déroule sur le canal en cours d'utilisation.

Votre détaillant peut définir la durée d'appui sur la touche **Urgence** programmée, sauf la durée d'appui prolongé, qui est semblable à celui de tous les autres boutons.

Appui bref

De 0,05 à 0,75 seconde.

Appui long

De 1,00 à 3,75 secondes.

La fonction Urgence act./dés. est attribuée à la touche **Urgence**. Vérifiez auprès de votre détaillant le fonctionnement de la touche **Urgence**.



AVIS:

Si un appui bref sur la touche **Urgence** lance le mode d'urgence, alors une longue pression sur la même touche permet à la radio de quitter le mode d'urgence.

Si un appui long sur la touche **Urgence** lance le mode d'urgence, alors une courte pression sur la même touche permet à la radio de quitter le mode d'urgence.

Votre radio prend en charge trois alarmes d'urgence :

- Alarme d'urgence
- Alarme d'urgence avec appel
- Alarme d'urgence suivie d'un appel vocal 

**AVIS:**

Seulement une des alarmes d'urgence ci-dessus peut être associée à la touche **Urgence** programmée.

De plus, chaque alarme comprend les types suivants :

Régulier

La radio transmet un signal d'alarme et active des indicateurs sonores ou visuels.

Silencieux

La radio transmet un signal d'alarme sans indicateurs sonores ou visuels. La radio reçoit les appels sans qu'aucun son ne se fasse entendre sur le haut-parleur, jusqu'à ce que la période de transmission *micro ouvert* programmée se termine ou que vous appuyiez sur le bouton **PTT**.

Silencieux avec voix

La radio transmet un signal d'alarme sans indicateurs sonores ou visuels, mais permet aux appels entrants de se faire entendre sur le haut-parleur. Si le mode *micro ouvert* est activé, les appels entrants se font entendre sur le haut-parleur une fois la période de transmission *du micro ouvert* expirée. Les indicateurs ne se manifestent que lorsque vous appuyez sur le bouton **PTT**.

Envoi des alarmes d'urgence

Cette fonction vous permet d'envoyer une alarme d'urgence (un signal sans voix) qui déclenche une indication d'alerte sur un groupe de radios. Votre radio n'affiche aucun indicateur sonore ou visuel durant le mode d'urgence lorsque celui-ci est réglé sur silencieux.

Suivez la procédure suivante pour envoyer des alertes d'urgence à partir de votre radio.

- 1 Appuyez sur la touche programmée **Urgence activée**.

Le voyant DEL vert s'allume.

**AVIS:**

Si programmée, la tonalité de recherche d'urgence se fait entendre. Cette tonalité est silencieuse lorsque la radio transmet ou reçoit des messages vocaux, et s'arrête lorsque la radio quitte le mode d'urgence. La tonalité Recherche d'urgence peut être programmée à partir du CPS.

- 2 Attendez la confirmation.

En cas de réussite :

- La tonalité d'urgence se fait entendre.
- Le voyant DEL rouge clignote.

En cas d'échec après que toutes les tentatives ont été utilisées :

- Une tonalité grave retentit.

La radio quitte alors le mode d'alarme d'urgence.

Envoi d'une alarme d'urgence avec un appel

Cette fonction vous permet d'envoyer une alarme d'urgence avec un appel à un groupe de radios. Lorsqu'une radio du groupe accuse réception de l'alarme d'urgence, le groupe de radios peut communiquer sur un canal d'urgence programmé.

Suivez la procédure suivante pour envoyer un message d'urgence avec appel à partir de votre radio.

- 1** Appuyez sur la touche programmée **Urgence activée**.

Le voyant DEL vert s'allume.



AVIS:

Si programmée, la tonalité de recherche d'urgence se fait entendre. Cette tonalité est silencieuse lorsque la radio transmet ou reçoit des messages vocaux, et s'arrête lorsque la radio quitte le mode d'urgence. La tonalité de la recherche d'urgence peut être programmée par votre détaillant ou votre administrateur système.

- 2** Attendez la confirmation.

En cas de réussite :

- La tonalité d'urgence se fait entendre.
 - Le voyant DEL rouge clignote.
-

- 3** Pour passer l'appel, appuyez sur le bouton de conversation **PTT**.

Le voyant DEL vert s'allume.

- 4** Faites un des suivants :

- Attendez la fin de la tonalité d'autorisation de parler (si elle est activée) et parlez clairement dans le microphone.
-  Attendez la fin de l'effet local **PTT** (s'il est activé) et parlez clairement dans le microphone.

5 Relâchez le bouton **PTT** pour écouter.

6  Si l'indicateur Canal libre est activé, une courte tonalité d'avertissement se fait entendre lorsque l'utilisateur de la radio émettrice cesse d'appuyer sur le bouton **PTT**, vous indiquant que le canal est libre et que vous pouvez répondre. Pour prendre l'appel, appuyez sur le bouton **PTT**.

7 Pour quitter le mode d'urgence une fois l'appel terminé, appuyez sur la touche **Urgence désactivée**.

Si vous n'appuyez pas sur le bouton **Urgence désactivée** pour quitter le mode d'urgence, le voyant DEL clignote en rouge et la radio demeure en mode d'urgence.

Alarmes d'urgence suivies d'un appel vocal

Cette fonction vous permet d'envoyer une alarme d'urgence suivie d'un appel vocal à un groupe de radios. Le microphone de votre radio est automatiquement activé, vous permettant de communiquer avec le groupe de radios sans avoir à appuyer sur le bouton **PTT**. Cet état de microphone activé est aussi appelé « *microphone branché* ».

Si le mode de cycle d'urgence de votre radio est activé, les répétitions de *microphone branché* et de période de réception s'appliquent pendant la durée programmée. Pendant le mode de cycle d'urgence, le son des appels reçus est diffusé sur le haut-parleur de la radio.

Si vous appuyez sur le bouton **PTT** pendant la période de réception programmée, une tonalité d'interdiction se fait entendre, indiquant que vous devez libérer le bouton **PTT**. La radio ne tient pas compte du fait que le bouton **PTT** est enfoncé et demeure en mode d'urgence.

Si vous appuyez sur le bouton **PTT** pendant la période de *microphone branché* programmée et si vous maintenez le bouton enfoncé après l'expiration de la durée de *microphone branché*, la radio continue de transmettre jusqu'à ce que vous relâchiez le bouton **PTT**.

Si la demande d'alarme d'urgence échoue, la radio ne fait pas d'autre tentative et passe directement à l'état de *microphone branché*.



AVIS:

Certains accessoires ne prennent pas en charge la fonction *microphone branché*. Pour obtenir des renseignements supplémentaires, adressez-vous à votre détaillant ou à votre administrateur de système.

Envoi d'une alarme d'urgence suivie d'un appel vocal

Suivez la procédure suivante pour envoyer un message d'urgence suivi d'un appel vocal.

- 1 Appuyez sur la touche programmée **Urgence activée**.

Le voyant DEL vert s'allume.

- 2 Lorsqu'une tonalité d'urgence se fait entendre, parlez clairement dans le microphone.

La radio cesse automatiquement de transmettre dans les cas suivants :

- Si le mode Cycle d'urgence est activé, la durée du cycle entre *micro ouvert* et réception d'appels arrive à son terme.
- Après l'expiration de la durée de *micro ouvert*, le mode cycle d'urgence est désactivé.

Le voyant DEL rouge clignote. La radio reste en mode d'urgence.

Réception d'une alarme d'urgence

Suivez la procédure suivante pour recevoir des alertes d'urgence sur votre radio.

Lorsque vous recevez une alarme d'urgence :

- Une tonalité se fait entendre.
- Le voyant DEL rouge clignote.

**AVIS:**

Votre radio confirme automatiquement l'alarme d'urgence (si cette fonction est activée).

Réactivation du mode d'urgence

Cette fonction n'est offerte que sur la radio qui envoie l'alarme d'urgence. Suivez la procédure suivante pour réactiver une alarme d'urgence sur votre radio.

Faites un des suivants :

- Changez le canal pendant que la radio est en mode d'urgence. La radio quitte le mode d'urgence et réactive le mode d'urgence, si l'alarme d'urgence est activée sur le nouveau canal.
- Appuyez sur la touche programmée **Urg. activé** pendant que la radio est dans un état d'activation du mode d'urgence ou de transmission d'urgence. La radio quitte alors cet état et réactive le mode d'urgence.

Quitter le mode d'urgence après l'envoi de l'alarme d'urgence

Cette fonction n'est offerte que sur la radio qui envoie l'alarme d'urgence.

Votre radio quitte le mode d'urgence lorsque :

- Un accusé de réception est reçu (dans le cas de l'alarme d'urgence seulement).
- Toutes les tentatives d'envoi de l'alarme ont été effectuées.

**AVIS:**

Si la radio est mise hors tension, elle quitte le mode d'urgence. La radio ne réactive pas automatiquement le mode d'urgence lorsqu'elle est remise sous tension.

Suivez la procédure suivante pour quitter le mode d'urgence sur votre radio.

Appuyez sur la touche programmée **Urg. désactivé**.

Cryptage

Cette fonction fait appel à une solution de brouillage logiciel pour prévenir l'écoute d'un canal par des utilisateurs non

autorisés. Les parties de la transmission correspondant au signal et à l'identification de l'utilisateur ne sont pas brouillées.

Sur votre radio, la fonction de cryptage doit être activée sur le canal pour envoyer une transmission cryptée; l'activation de la fonction n'est cependant pas nécessaire à la réception d'une telle transmission. Pendant qu'un canal crypté est sélectionné, la radio continue d'être en mesure de recevoir des transmissions non brouillées.

Certains modèles de radio n'offrent pas cette fonction de cryptage, ou peuvent avoir une configuration différente. Pour obtenir des renseignements supplémentaires, adressez-vous à votre détaillant ou à votre administrateur de système.

Votre radio prend en charge deux types de cryptage, mais un seul peut être attribué à votre radio. Ce sont les suivants :

- Cryptage de base
- Cryptage amélioré

Pour décoder un appel ou une transmission de données crypté, votre radio doit être programmée de manière à avoir la même clé de cryptage (cryptage de base) ou la même valeur et le même ID de clé (cryptage amélioré) que la radio à l'origine de la transmission.

Si votre radio reçoit un appel brouillé correspondant à une clé de cryptage différente ou à une valeur et à un ID de clé différents, vous entendrez une transmission brouillée (cryptage de base) ou vous n'entendrez rien du tout (cryptage amélioré).

Sur un canal crypté, votre radio est en mesure de recevoir des appels débrouillés, selon la façon dont votre radio est programmée. En outre, votre radio peut jouer un avertissement ou non, selon la façon dont elle est programmée.

Le voyant DEL vert s'allume pendant que la radio envoie une transmission cryptée et émet un clignotement rapide lorsque la radio reçoit une transmission cryptée.



AVIS:

Cette fonction n'est pas offerte dans les canaux de bandes citoyennes qui se trouvent dans la même fréquence.

Activer ou désactiver le cryptage

Suivez la procédure suivante pour activer ou désactiver la fonction confidentialité de votre radio.

Appuyez sur la touche programmée **Confidentialité**.

Travailleur solitaire

Cette fonction déclenche le mode d'urgence s'il n'y a aucun signe d'activité par l'utilisateur, tel qu'appuyer sur une quelconque touche de la radio ou activer le sélecteur de canal, pendant une durée prédéfinie.

Si aucune activité n'est détectée pendant la durée prédéfinie, la radio avertit l'utilisateur de l'expiration du délai d'inactivité au moyen d'un signal sonore.

Si l'utilisateur ne donne aucune réponse à l'avertissement avant l'expiration du délai prédéfini subséquent, la radio active une alarme d'urgence.

Seulement une des alarmes d'urgence suivantes est associée à cette fonction :

- Alarme d'urgence
- Alarme d'urgence avec appel
- Alarme d'urgence suivie d'un appel vocal 

La radio demeure dans l'état d'urgence, ce qui permet la transmission des messages vocaux, jusqu'à ce qu'une action soit exécutée. Reportez-vous à [Fonctionnement d'urgence à la page 52](#) pour en savoir plus sur les façons de quitter le mode Urgence.



AVIS:

Pour obtenir des renseignements supplémentaires, adressez-vous à votre détaillant ou à votre administrateur de système.

Fonctions de verrouillage par mot de passe

Cette fonction vous permet de restreindre l'accès à la radio en demandant un mot de passe lorsqu'elle est allumée.

Accès aux radios à l'aide des mots de passe

Suivez la procédure suivante pour accéder à votre radio en utilisant un mot de passe.

- 1 Entrez le mot de passe à quatre chiffres.
 - Utilisez le **bouton sélecteur de canal** pour entrer le premier chiffre du mot de passe.
 - Appuyez sur le bouton latéral 1 ou 2 pour entrer chacun des trois chiffres restants du mot de passe.

- 2 Votre radio vérifie automatiquement la validité du mot de passe lorsque le dernier chiffre du mot de passe à quatre chiffres est entré.

En cas de réussite, la radio est mise sous tension.

En cas d'échec :

- Une tonalité continue retentit. Répétez l'étape [étape 1](#).
- Après une troisième tentative incorrecte, la radio se verrouille. Une tonalité se fait entendre. Le voyant DEL jaune clignote en double. La radio se verrouille pendant 15 minutes.



AVIS:

En état de verrouillage, la radio réagit uniquement aux commandes du bouton **Activé/désactivé/Réglage du volume** uniquement.

Déverrouillage de la radio

Lorsqu'elle est verrouillée, la radio ne peut recevoir aucun appel. Suivez la procédure suivante pour déverrouiller une radio verrouillée.

Faites un des suivants :

- Si la radio est allumée, patientez 15 minutes et répétez les étapes de la section [Accès aux radios à l'aide des mots de passe à la page 59](#) pour accéder à la radio.
- Si la radio est éteinte, allumez-la. La radio redémarre la minuterie de verrouillage de 15 minutes. Une tonalité se fait entendre. Le voyant DEL jaune clignote en double.

Patientez 15 minutes et répétez les étapes de la section [Accès aux radios à l'aide des mots de passe à la page 59](#) pour accéder à la radio.

Systeme ARTS®

Le système ARTS est une fonctionnalité analogique seulement conçue pour vous informer quand votre radio est en dehors de la zone de couverture des autres radios dotées du système ARTS.

Les radios dotées du système ARTS transmettent ou reçoivent périodiquement des signaux pour confirmer qu'elles se trouvent dans la zone de couverture l'une de l'autre.

Votre radio fournit des indications d'état comme suit :

Alerte initiale

Une tonalité se fait entendre.

Alerte ARTS dans la zone de couverture

Une tonalité se fait entendre, si programmée.

Alerte ARTS hors de la zone de couverture

Une tonalité se fait entendre. Le voyant DEL rouge clignote rapidement.

**AVIS:**

Pour obtenir des renseignements supplémentaires, adressez-vous à votre détaillant ou à votre administrateur de système.

Programmation par onde radio 

Votre détaillant peut mettre à jour à distance votre radio à partir de la programmation par radiocommunication (OTAP) sans connexion physique. De plus, certains paramètres peuvent être configurés à partir de la programmation par radiocommunication.

Lorsque votre radio est programmée par OTAP, le voyant DEL vert clignote.

Lorsque votre radio reçoit des données à volume élevé :

- Le canal devient occupé.
- Une tonalité d'échec se fait entendre si vous appuyez sur le bouton **PTT**.

**AVIS:**

Lorsque la programmation est terminée, une tonalité retentit et votre radio redémarre (mise hors tension, puis sous tension de nouveau).

Fonctionnement Wi-Fi

Cette fonction vous permet de configurer un réseau Wi-Fi et de vous connecter à ce réseau. Le Wi-Fi prend en charge les mises à jour de micrologiciel de la radio, de la codeplug, et des ressources telles que les modules de langues et les annonces vocales.

**AVIS:**

Cette fonction s'applique aux modèles XPR 3300e uniquement.

Wi-Fi® est une marque déposée de Wi-Fi Alliance®.

Votre radio prend en charge les réseaux Wi-Fi d'entreprise WEP/WPA/WPA2 personnels et WPA/WPA2 d'entreprise.

Réseau Wi-Fi WEP/WPA/WPA2 personnel

Utilise l'authentification basée sur clé prépartagée (mot de passe).

La clé prépartagée peut être saisie à partir du menu ou du CPS/RM.

Réseau Wi-Fi WPA/WPA2 d'entreprise

Utilise l'authentification basée sur certificat.

Votre radio doit être préconfigurée avec un certificat.



AVIS:

Vérifiez auprès de votre détaillant ou de votre administrateur de système la procédure de connexion à un réseau Wi-Fi WPA/WPA2 d'entreprise.

Activer ou désactiver la fonction Wi-Fi

La touche programmée **Wi-Fi Off ou On** est attribuée par défaut. Vérifiez auprès du détaillant ou de votre administrateur de système pour savoir de quelle façon votre radio a été programmée.

Les annonces vocales pour la touche programmée **Wi-Fi On ou Off** peut être personnalisé par le CPS selon les exigences des utilisateurs. Pour obtenir des renseignements supplémentaires, adressez-vous à votre détaillant ou à votre administrateur de système.

Vous pouvez activer ou désactiver le Wi-Fi en effectuant l'action suivante.

- Appuyez sur la touche programmée **Wi-Fi activé ou désactivé**. L'annonce vocale Activation du Wi-Fi ou Désactivation du Wi-Fi se fait entendre.

Connexion à un point d'accès réseau

Lorsque vous activez le Wi-Fi, la radio recherche un point d'accès réseau et s'y connecte.



AVIS:

La touche programmée **Requête d'état Wi-Fi** est attribuée par votre détaillant ou administrateur de système. Les annonces vocales pour la touche programmée **Requête d'état Wi-Fi** peuvent être personnalisées selon les exigences de l'utilisateur à partir du CPS. Vérifiez auprès du détaillant ou de votre administrateur de système pour savoir de quelle façon votre radio a été programmée.

Les points d'accès réseau Wi-Fi WPA d'entreprise sont préconfigurés. Vérifiez auprès du détaillant ou de votre administrateur de système pour savoir de quelle façon votre radio a été programmée.

Appuyez sur la touche programmée **Requête d'état Wi-Fi** pour connaître l'état de la connexion en utilisant l'annonce vocale.

L'annonce vocale indique Le Wi-Fi est désactivé lorsque le Wi-Fi est activé, mais il n'y a pas de connexion ou Le Wi-Fi est activé avec connexion.

Utilitaires

Ce chapitre décrit le fonctionnement des fonctions utilitaires disponibles sur votre radio.

Niveau de silencieux

Vous pouvez régler le niveau du silencieux de la radio de manière à filtrer les appels indésirables à faible intensité de signal ou les canaux caractérisés par un bruit de fond anormalement élevé.

Normal

Il s'agit de la valeur par défaut.

Serré

Ce filtre élimine les appels indésirables ou le bruit de fond. Cependant, les appels provenant d'emplacements distants risquent alors d'être également éliminés.

Configuration du niveau du silencieux

Suivez la procédure suivante pour configurer le niveau du silencieux de recherche de votre radio.

Appuyez sur la touche programmée **Silencieux**.

L'une des tonalités suivantes retentit :

Tonalité de réussite

La radio fonctionne en mode silencieux filtré.

Tonalité d'échec

La radio fonctionne en mode silencieux normal.

Niveaux de puissance

Vous pouvez personnaliser le niveau de puissance de votre radio en réglant celui-ci à Haut ou Bas pour chaque canal.

Haute

Ce réglage permet la communication avec des radios considérablement éloignées.

Faible

Ce réglage permet la communication avec des radios situées à proximité.

Configuration de la puissance

Suivez la procédure suivante pour configurer la puissance de votre radio.

Appuyez sur la touche programmée **Niveau de puissance**.

En cas de réussite :

- Une tonalité de réussite se fait entendre.
- La puissance de transmission de la radio est réglée à Basse.

En cas d'échec :

- Une tonalité d'échec se fait entendre.
- La puissance de transmission de la radio est réglée à Élevée.

Vous pouvez activer ou désactiver la fonction VOX en procédant de l'une ou l'autre des manières suivantes :

- Éteignez la radio, puis rallumez-la pour activer la fonction VOX.
- Changez de canal à l'aide du bouton **sélecteur de canal** pour activer la fonction VOX.
- Activer ou désactiver la fonction VOX à l'aide de la touche programmée **VOX**.
- Appuyez sur le bouton **PTT** pendant que la radio fonctionne pour désactiver la fonction VOX.



AVIS:

L'activation ou la désactivation de cette fonction est limitée aux radios sur lesquelles la fonction associée est activée. Pour obtenir des renseignements supplémentaires, adressez-vous à votre détaillant ou à votre administrateur de système.

Transmission vocale

La transmission vocale (VOX) vous permet d'établir une communication vocale en mode mains libres sur un canal programmé. La radio transmet automatiquement, pendant une période programmée, dès que le microphone de l'accessoire VOX détecte une voix.



AVIS:

Cette fonction n'est pas offerte dans les canaux de bandes citoyennes qui se trouvent dans la même fréquence.

Activation ou désactivation de l'émission commandée par la voix (VOX)

Suivez la procédure suivante pour activer ou désactiver le VOX sur votre radio.

Appuyez sur la touche programmée **VOX** pour activer ou désactiver la fonction.



AVIS:

Si la fonction de tonalité d'autorisation est activée, utilisez un mot déclencheur pour faire l'appel. Attendez la fin de la tonalité d'autorisation de parler, puis parlez clairement dans le microphone. Pour obtenir plus de renseignements à ce sujet, consultez la section [Activation ou désactivation de la tonalité d'autorisation de parler](#).

Activation ou désactivation des sonneries et alertes de la radio

Vous pouvez activer ou désactiver toutes les tonalités et alertes, si nécessaire, à l'exception de la tonalité d'alerte entrante. Suivez la procédure suivante pour activer ou désactiver les sonneries et les alertes sur votre radio.

Appuyez sur le bouton programmé Toutes Tntés/ Avert.

En cas de réussite :

- Une tonalité de réussite se fait entendre.

- Toutes les tonalités et alertes sont activées.

En cas d'échec :

- Une tonalité d'échec se fait entendre.
 - Toutes les tonalités et alertes sont désactivées.
-

Activation ou désactivation de la fonction Audio intelligent

Votre radio règle automatiquement le volume audio pour compenser le bruit de fond actuel dans l'environnement, y compris les sources de bruit mobiles et immobiles. Cette fonction est une fonction de réception uniquement et ne touche pas l'audio de transmission. Suivez la procédure suivante pour activer ou désactiver l'audio intelligent sur votre radio.

Appuyez sur la touche programmée **Audio intelligent**.

Activer ou désactiver la fonction de suppression des réactions acoustiques

Cette fonction vous permet de réduire la réaction acoustique reçue lors de la réception d'appels. Suivez la procédure suivante pour activer ou désactiver la suppression de réactions acoustiques sur votre radio.

Appuyez sur la touche programmée **AF Suppressor** (Suppression siff).
(Suppression siff).

L'une des tonalités suivantes retentit :

Tonalité de réussite

La suppression des réactions acoustiques est activée.

Tonalité d'échec

La suppression des réactions acoustiques est désactivée.

Liste des accessoires approuvés

Motorola Solutions fournit une liste d'accessoires pour améliorer la productivité de votre radio.

Antenne

- VHF, 144 à 165 MHz, antenne hélicoïdale (PMAD4116_)
- VHF, 136 à 155 MHz, antenne hélicoïdale (PMAD4117_)
- VHF, 152 à 174 MHz, antenne hélicoïdale (PMAD4118_)
- VHF, 136 à 148 MHz, antenne tronquée (PMAD4119_)
- VHF, 146 à 160 MHz, antenne tronquée (PMAD4120_)
- Antenne courte, VHF, 160 à 174 MHz (PMAD4121_)
- UHF, 403 à 450 MHz, antenne tronquée (PMAE4069_)
- UHF, 440 à 490 MHz, antenne tronquée (PMAE4070_)

- UHF, 470 à 527 MHz, antenne tronquée (PMAE4071_)
- UHF, 403 à 527 MHz, antenne fouet mince (PMAE4079_)

Batteries

- Batterie de base mince au lithium-ion de 1 600 mAh, IP56 (PMNN4406_R)
- Batterie IMPRES mince au lithium-ion de 1 600 mAh, IP56 (PMNN4407_R)
- Batterie IMPRES non FM au lithium-ion de 2 250 mAh, IP56 (PMNN4409_R)
- Batterie submersible au lithium-métal de 1 400 mAh pour basse température de -30 °C (IP67) (PMNN4435_R)⁵
- Batterie au lithium-ion, IP57 2 050 mAh (PMNN4463_)⁵
- Batterie IMPRES au lithium-ion 3 000 mAh avec pince de ceinture à vibration (PMNN4488_)
- Batterie IMPRES au lithium-ion de 2 900 mAh TIA4950 HAZLOC IP68 (PMNN4490_)⁶

⁵ Votre radio est compatible avec les accessoires indiqués ici. Pour en savoir davantage à ce sujet, communiquez avec le détaillant.

- Batterie IMPRES mince au lithium-ion de 2 100 mAh IP68 (PMNN4491_)
- Batterie IMPRES au lithium-ion de 3 000 mAh basse tension IP68 (PMNN4493_)
- Batterie principale au lithium-ion, 2 450 mAh (PMNN4543_)
- Batterie IMPRES au lithium-ion de 2 450 mAh IP68 (PMNN4544_)

Accessoires de transport

- Pince pour ceinture de 5 cm (2 po) de largeur (PMLN4651_)
- Boucle de ceinture pivotante de rechange en cuir de 6,4 cm (2,5 po) (PMLN5610_)
- Boucle de ceinture pivotante de rechange en cuir de 7,6 cm (3 po) (PMLN5611_)
- Étui de transport en cuir rigide avec attache fixe de ceinture de 7,6 cm (3 po) pour radio avec clavier limité (PMLN5863_)

- Étui de transport en cuir rigide avec attache pivotante de ceinture de 7,6 cm (3 po) pour radio avec clavier limité (PMLN5865_)
- Étui de transport en cuir rigide avec attache pivotante de ceinture de 6,4 cm (2,5 po) pour radio avec clavier limité (PMLN5867_)
- Étui de transport en nylon avec attache fixe de ceinture de 7,6 cm (3 po) pour radio avec clavier limité (PMLN5869_)
- Pince pour ceinture de 6,4 cm (2,5 po) de largeur (PMLN7008_)
- Pince de ceinture à vibration pour ceinture de largeur de 6,4 cm (2,5 po) (PMLN7296_)
- Sangle en cuir pour radio (RLN6486_)⁵
- Sangle en cuir pour radio, Taille XL (RLN6487_)⁵
- Sangle en cuir anti-ballant pour radio (RLN6488_)⁵

Chargeurs

- Alimentation en mode commutation, États-Unis (EPNN9288_)

⁶ Applicable aux modèles XPR 3300e uniquement.

- Clé de licence de gestion de groupe de batteries IMPRES (HKVN4036_)
- Lecteur de batterie IMPRES (NNTN7392_)
- Chargeur IMPRES pour unité mobile (NNTN7616_)
- Unité d'interface de chargeur multi-unité pour gestion de groupe de batteries IMPRES (NNTN7677_)⁵
- Support de fixation murale pour chargeur IMPRES multiple (NLN7967_)⁵
- Unité d'interface de chargeur individuel pour gestion de groupe de batteries IMPRES (NNTN8045_)⁵
- Chargeur de base pour appareil unique (NNTN8117_)
- Chargeur individuel standard avec bloc d'alimentation, linéaire Chine (NNTN8224_)
- Chargeur individuel standard avec bloc d'alimentation, linéaire, prise US 110 V c. a. (NNTN8226_)
- Chargeur individuel standard avec bloc d'alimentation, mode de commutation – 21 W, Amérique du Nord/Amérique latine (NNTN8275_)
- Chargeur de voyage, taux rapide avec adaptateur de charge à tension régulée pour véhicule, socle de charge personnalisé, support de fixation, cordon spirale (NNTN8525_)⁵
- Chargeur IMPRES multi-unités, socle seulement (WPLN4211_)
- Chargeur IMPRES multiple, prise US/NA (WPLN4212_)
- Chargeur IMPRES multiple avec affichage, socle seulement (WPLN4218_)
- Chargeur IMPRES multi-unités avec affichage, prise US/NA (WPLN4219_)
- Chargeur IMPRES pour un seul appareil avec alimentation à découpage (WPLN4232_)
- Chargeur IMPRES pour appareil unique, socle seulement (WPLN4243_)
- Chargeur IMPRES individuel, compatible CEC (PMPN4174_)
- Chargeur individuel IMPRES LTD (SMPS Amérique du Nord/Amérique latine) (WPLN4253_)

Écouteurs et oreillettes

- Écouteur bouton recouvert à réception seulement avec cordon spirale, pour haut-parleur/microphone à distance (AARLN4885_)
- Écouteur D-Shell à réception seulement (taille unique) pour haut-parleur/microphone à distance (PMLN4620_)

- Écouteur bouton pivotant avec microphone en ligne et bouton PTT, Mag One (PMLN5727_)
- Écouteur avec microphone à tige, Mag One (PMLN5732)
- Oreillette avec microphone en ligne et bouton PTT, Mag One (PMLN5733_)
- Style en D ajustable avec microphone en ligne et bouton PTT (PMLN6757_)⁵
- Oreillette de réception seulement réglable avec microphone haut-parleur à distance (PMLN7396_)
- Oreillette de réception seulement avec tube translucide (PMLN7560_)
- Écouteur à réception seulement avec tube translucide et embout en caoutchouc pour haut-parleur/microphone à distance (RLN4941_)
- Petits protecteurs d'oreille clairs EP7 [Sonic Defenders] bouchons d'oreille ultra, réduction du bruit de 28 dB (RLN6511_)⁵
- Protecteurs d'oreille clairs EP7 [Sonic Defenders] bouchons d'oreille ultra moyens, réduction du bruit de 28 dB (RLN6512_)⁵
- Grands protecteurs d'oreille clairs EP7 [Sonic Defenders] bouchons d'oreille ultra, réduction du bruit de 28 dB (RLN6513_)⁵
- Écouteur flexible à réception seulement pour haut-parleur/microphone à distance (WADN4190_)

Casques d'écoute et accessoires connexes

- Casque éliminateur de bruit pour service intensif avec microphone en ligne et bouton PTT (PMLN5731_)
- Casque serre-tête léger avec une coquille et bouton PTT en ligne avec microphone à tige (PMLN6635_)
- Transducteur temporal (PMLN6759_)⁵
- Casque robuste avec appui à l'arrière de la tête de prochaine génération, mince (PMLN6760_)
- Casque Breeze, Mag One (PMLN6761_)⁵
- Casque robuste avec appui à l'arrière de la tête de prochaine génération, mince TIA 4950 (PMLN6763_)⁵
- Casque serre-tête robuste, mince (PMLN7464_)
- Casque serre-tête robuste TIA, mince (PMLN7465_)
- Casque robuste sans fil non sécurisé XBT à contour d'oreille (RLN6490_)
- Casque robuste sans fil non sécurisé XBT (RLN6491_)

Haut-parleurs/microphones à distance

- Haut-parleur/microphone à distance éliminateur de bruit IMPRES de grand format avec prise 3,5 mm (PMMN4071_)
- Haut-parleur/microphone à distance IMPRES de petit format avec prise 3,5 mm (PMMN4073_)
- Haut-parleur/microphone à distance de petit format, sans fonction d'urgence, IP57 (PMMN4075_)
- Haut-parleur/microphone à distance de petit format avec prise 3,5 mm (PMMN4076_)
- Haut-parleur/microphone à distance IMPRES avec atténuation du vent, IP67 (PMMN4108_)

Accessoires de surveillance

- Trousse de surveillance à 3 fils avec adaptateur à déconnexion rapide et tube acoustique transparent, noir (PMLN6754_)
- Trousse de surveillance à 3 fils avec adaptateur à déconnexion rapide et tube acoustique transparent, beige (PMLN6755_)
- Trousse de surveillance à 3 fils avec adaptateur à déconnexion rapide et tube acoustique transparent, noir (PMLN7269_)

- Trousse de surveillance à 3 fils avec adaptateur à déconnexion rapide et tube acoustique transparent, beige (PMLN7270_)

Sans fil

- Trousse d'accessoires sans fil non sécurisé, oreillette sans fil pour mission critique, paire standard, câble de 30,5 cm (12 po) (NNTN8125_)
- Trousse d'accessoires sans fil non sécurisée Bluetooth, oreillette sans fil pour mission critique, câble de 30,5 cm (12 po), sans chargeur (NNTN8189_)
- Écouteur avec câble de 30,5 cm (12 po) (pour utilisation avec le bouton Bluetooth) (NTN2572_)
- Kit de surveillance à un fil sans fil avec tube translucide pour missions critiques (PMLN7052_)
- Oreillette sans fil critique à fonctionnement non sécurisé avec câble de 116 cm (45,7 po) (NNTN8295_)
- Oreillette sans fil critique à fonctionnement non sécurisé avec câble de 29 cm (11,4 po) (NNTN8294_)
- Trousse d'accessoires sans fil non sécurisée (PMLN6462_)
- Trousse d'oreillette entièrement dissimulée (PMLN7696_)

- Adaptateur sans fil en Y et crochet de rétention pour écouteurs entièrement dissimulés (NNTN8385_)
- Ensemble discret sans fil, comprend deux ensembles d'écouteurs à 2 fils (1 noir et 1 blanc), oreillette à 1 fil (noir), et un adaptateur de 3,5 mm pour brancher à n'importe quels écouteurs disponibles dans le commerce (NNTN8296_)
- Kit d'accessoires Bluetooth avec bloc d'alimentation AN (RLN6500_)
- Oreillette pivotante avec microphone en ligne pour accessoire de bouton Bluetooth, paquet de 3 (RLN6550_)
- Écouteur flexible avec microphone monté sur tige, bouton Bluetooth, socle de recharge (RLN6556_)
- Trousse d'accessoires Bluetooth MOTOTRBO, oreillette à ajustement souple avec alimentation AN (PMLN7181_)
- Oreillette pivotante à ajustement souple avec microphone sur tige, accessoire de bouton Bluetooth, paquet de 3 (PMLN7203_)
- Sac imperméable avec grande bandoulière (HLN9985_)
- Courroie de transport réglable en nylon, noir (se fixe à l'anneau boucle de l'étui) (NTN5243_)
- Petite pince, courroie pour épaulette (RLN4295_)
- Étui de transport thoracique détachable (RLN4570_)
- Étui de transport universel RadioPAK (sacoche de ceinture) (RLN4815_)
- Courroie de rechange pour RLN4570_ et HLN6602_ (1505596Z02)
- Rallonge de ceinture pour étui de transport universel (4280384F89)
- Ceinture en cuir large, 1,75 po (4200865599)
- Protection anti-poussière (0104058J40)

Accessoires divers

- Sac de poitrine universel (HLN6602_)

Garantie des batteries et des chargeurs

Garantie de fabrication

En vertu de la garantie de fabrication, le produit est garanti contre tout défaut de fabrication dans des conditions normales d'utilisation et d'entretien.

Toutes les batteries MOTOTRBO	24 mois
Chargeurs IMPRES (individuels et multi-unités, sans affichage)	24 mois
Chargeurs IMPRES (multi-unités avec affichage)	12 mois

Batteries au nickel-métal-hydrure (NiMH) ou au lithium-ion (Li-ion)	12 mois
Batteries IMPRES, lorsqu'utilisées exclusivement avec des chargeurs IMPRES	18 mois

La garantie de capacité

La garantie de capacité assure une capacité égale à 80 % de la capacité nominale pendant la durée de la garantie.

Garantie limitée

PRODUITS DE COMMUNICATIONS MOTOROLA SOLUTIONS

I. PROTECTION ASSURÉE PAR LA PRÉSENTE GARANTIE ET DURÉE DE CELLE-CI :

Motorola Solutions Inc. (« Motorola Solutions ») garantit les produits de télécommunications identifiés ci-dessous (le « Produit ») fabriqués par Motorola Solutions contre tout défaut de matériel ou de fabrication dans des conditions normales d'utilisation et d'entretien, pour une période suivant la date d'achat, tel qu'il est stipulé ci-dessous :

Radios numériques portables Série XPR	24 mois
Accessoires des produits (à l'exclusion des batteries et des chargeurs)	12 mois

À sa discrétion, Motorola Solutions réparera sans frais le produit (avec des pièces neuves ou remises à neuf), le remplacera (par un produit neuf ou remis à neuf) ou remboursera le prix d'achat du produit durant la période de garantie, à condition que le produit soit retourné au lieu d'achat conformément aux modalités de la présente garantie. Les pièces et les cartes remplacées sont garanties pour le reste de la période de garantie d'origine. Toute pièce remplacée du produit devient la propriété de Motorola Solutions.

Cette garantie limitée expresse est accordée par Motorola Solutions à l'acheteur ou à l'utilisateur final d'origine seulement, et ne peut être ni transférée ni cédée à un tiers. La présente garantie constitue la garantie complète du produit fabriqué par Motorola Solutions. Motorola Solutions n'assume aucune obligation ni responsabilité pour quelconques ajout ou modification apportés à la présente garantie, à moins d'être en présence d'un document écrit signé par un cadre supérieur de Motorola Solutions.

Sauf dans le cadre d'une entente distincte conclue entre Motorola Solutions et l'acheteur ou l'utilisateur final d'origine, Motorola Solutions ne garantit pas l'installation, l'entretien, ni la réparation du produit.

Motorola Solutions se dégage de toute responsabilité à l'égard de tout équipement ou accessoire qui n'est pas

fourni par Motorola Solutions et qui est branché sur le produit ou utilisé conjointement avec celui-ci, ainsi qu'à l'égard du fonctionnement du produit utilisé conjointement avec tout équipement ou accessoire, et tous les équipements de cette nature sont expressément exclus de la présente garantie. Compte tenu du caractère unique de chaque système pouvant utiliser le produit, Motorola Solutions se dégage de toute responsabilité à l'égard de la portée, de la diffusion et du fonctionnement du système.

II. CONDITIONS GÉNÉRALES

La présente garantie précise l'entière responsabilité de Motorola Solutions à l'égard du produit. À la discrétion de Motorola Solutions, la réparation du produit, son remplacement ou le remboursement de son prix d'achat constituent le seul recours. CETTE GARANTIE REMPLACE TOUTE AUTRE GARANTIE EXPRESSE. TOUTES LES GARANTIES IMPLICITES, COMPRENANT, SANS LIMITATION, LES GARANTIES IMPLICITES DE QUALITÉ MARCHANDE ET D'ADAPTATION À UN USAGE PARTICULIER, SONT LIMITÉES À LA PÉRIODE DÉFINIE PAR CETTE GARANTIE LIMITÉE. DANS LA MESURE AUTORISÉE PAR LA LOI, MOTOROLA SOLUTIONS NE POURRA EN AUCUN CAS ÊTRE TENUE RESPONSABLE DE DOMMAGES DONT LA

VALEUR DÉPASSE LE PRIX D'ACHAT DU PRODUIT, NI À L'ÉGARD DES PERTES DE JOUISSANCE, DES PERTES DE TEMPS, DES DÉRANGEMENTS, DES PERTES COMMERCIALES, DES PERTES DE PROFIT OU D'ÉCONOMIES, NI RELATIVEMENT À TOUT AUTRE DOMMAGE ACCESSOIRE, SPÉCIAL OU INDIRECT RÉSULTANT DE L'UTILISATION OU DE L'INCAPACITÉ D'UTILISER CE PRODUIT.

III. DROITS PRÉVUS PAR LES LOIS PROVINCIALES :

CERTAINES PROVINCES NE PERMETTENT AUCUNE EXCLUSION NI LIMITATION QUANT AUX DOMMAGES CONSÉCUTIFS OU INDIRECTS, NI AUCUNE LIMITE SUR LA DURÉE D'UNE GARANTIE IMPLICITE, DE SORTE QUE LES LIMITES OU EXCLUSIONS MENTIONNÉES PLUS HAUT PEUVENT NE PAS S'APPLIQUER DANS VOTRE CAS.

La présente garantie confère des droits juridiques précis et il est possible que vous jouissiez d'autres droits, selon votre province de résidence.

IV. ENTRETIEN COUVERT PAR LA GARANTIE

Pour que la réparation soit couverte par la garantie, vous devez fournir une preuve d'achat (portant la date d'achat et le numéro de série du Produit). De plus, vous devez livrer ou expédier le Produit, en payant d'avance les frais de transport et d'assurance, à un centre de service homologué. Les réparations sous garantie seront effectuées par Motorola Solutions à l'un de ses centres de service autorisés. Dans certains cas, il est plus facile d'obtenir les réparations couvertes par la garantie en s'adressant d'abord à l'entreprise qui vous a vendu le produit (p. ex. le détaillant ou votre fournisseur de services de télécommunication). Vous pouvez également appeler Motorola Solutions au numéro 1 800 927-2744.

V. CE QUI N'EST PAS COUVERT PAR CETTE GARANTIE

- 1 Utilisation du produit autrement que dans des conditions normales et habituelles.
- 2 Mauvaise utilisation, accident, négligence ou exposition à des liquides.
- 3 Pannes ou dommages résultants de tests, modes opératoires, maintenance, installation, modifications ou réglages inadaptés.
- 4 Dommage ou bris des antennes, sauf si causé directement par un défaut de fabrication ou de main-d'œuvre.
- 5 Un Produit soumis à des modifications, des réparations ou un démontage non autorisés (y compris, sans s'y limiter, l'ajout au Produit d'un équipement quelconque non fourni par Motorola Solutions) et qui ont un effet négatif sur le rendement du Produit ou qui nuisent à l'inspection ou à l'essai normal sous garantie du Produit par Motorola Solutions en cas de réclamation.
- 6 Tout produit dont le numéro de série a été retiré ou rendu illisible.
- 7 Batteries rechargeables si :
 - les protections étanches du boîtier sont brisées ou présentent des signes d'altération;
 - le dommage ou défaut a été provoqué par le chargement ou l'utilisation de la batterie dans des conditions ou avec des équipements autres que celles/ceux destiné (e) s au produit.
- 8 Coûts du fret à l'atelier de réparation.

- 9 Tout produit qui, à cause de modifications illégales ou interdites apportées au logiciel ou au micrologiciel du Produit, ne fonctionne pas conformément aux spécifications énoncées par Motorola Solutions ou sur l'étiquette de conformité de la FCC en vigueur pour ce Produit lorsque le Produit a été initialement distribué par Motorola Solutions.
 - 10 Les égratignures et les autres dommages superficiels qui ne nuisent pas au fonctionnement du produit.
 - 11 L'usure et le vieillissement normaux et habituels.
- 2 Motorola Solutions maîtrisera entièrement la défense de l'action juridique et toutes les négociations d'accord ou de compromis;
 - 3 Si le produit ou les pièces doivent ou, de l'avis de Motorola Solutions, pourraient faire l'objet d'une poursuite pour contrefaçon d'un brevet américain ou canadien, l'acheteur accordera le droit à Motorola Solutions, à la discrétion et aux frais de cette dernière, soit de procurer à l'acheteur le droit de continuer d'utiliser le produit ou les pièces, soit de remplacer ou de modifier ces derniers de manière à ce qu'ils n'enfreignent plus le brevet, soit d'accorder à l'acheteur un crédit équivalent à la valeur dépréciée du produit ou des pièces et d'accepter de reprendre ceux-ci. La dépréciation représentera un montant égal pour chaque année de durée de vie utile du produit ou des pièces, tel que déterminé par Motorola Solutions.

VI. DISPOSITIONS RELATIVES AUX BREVETS ET AUX LOGICIELS

Motorola Solutions défendra à ses frais toute poursuite menée en justice contre l'acheteur dans la mesure où la poursuite revendique que le produit ou certaines de ses pièces enfreignent un brevet des États-Unis et Motorola Solutions paiera les frais et dommages finalement accordés au détriment de l'acheteur dans toute poursuite judiciaire attribuable à une quelconque revendication de cette nature, une telle défense et un tel paiement étant soumis aux conditions suivantes :

- 1 Motorola Solutions doit être rapidement notifiée, par écrit, d'une telle réclamation par l'acheteur;

Motorola Solutions se dégage de toute responsabilité à l'égard de toute poursuite pour contrefaçon de brevet fondée sur une adaptation du produit ou des pièces mentionnées dans la présente à un logiciel, un appareil ou un équipement non fourni par Motorola Solutions. Motorola Solutions se dégage également de toute responsabilité à l'égard de tout équipement ou logiciel qui n'est pas fourni par Motorola Solutions et qui est rattaché au produit ou utilisé conjointement avec ce dernier. Ce qui précède

énonce l'entière responsabilité de Motorola Solutions pour la contrefaçon de brevets relative au produit ou à toute pièce de ce dernier.

Les lois au Canada, aux États-Unis et dans d'autres pays protègent au nom de Motorola Solutions certains droits exclusifs visant les logiciels, comme ceux de reproduire des copies et de distribuer des copies desdits logiciels Motorola Solutions. Les logiciels Motorola Solutions ne peuvent être utilisés qu'avec les produits à l'intérieur desquels ils étaient installés à l'origine. Il est interdit de remplacer, de copier, de distribuer, de modifier d'aucune façon et d'utiliser le logiciel à l'intérieur du produit en vue de fabriquer un quelconque produit dérivé. Aucune autre utilisation, y compris, sans s'y limiter, l'altération, la modification, la reproduction, la distribution ou l'ingénierie à rebours, d'un quelconque logiciel Motorola Solutions n'est permise. Aucune licence n'est accordée pour inférence, estoppel ou autre en vertu des droits de brevets ou des droits d'auteur de Motorola Solutions ou de tiers.

VII. LOI APPLICABLE

Cette garantie est régie par les lois de l'état de l'Illinois, É.-U.

www.motorolasolutions.com/mototrbo

Motorola Solutions, Inc.
500 W Monroe Street
Chicago, IL 60661 U.S.A.

MOTOROLA, MOTO, MOTOROLA SOLUTIONS and the Stylized M Logo are trademarks or registered trademarks of Motorola Trademark Holdings, LLC and are used under license. All other trademarks are the property of their respective owners. © 2012 and 2018 Motorola Solutions, Inc. All rights reserved.

