

# ET-M16600 Series M15140 Series

# Ghidul utilizatorului



**Tipărirea**

**Copierea**

**Scanarea**

**Întreținerea imprimantei**

**Soluționarea problemelor**

---

## Cuprins

### Ghidul acestui manual

Introducere în manuale. . . . .	7
Căutarea informațiilor. . . . .	7
Tipărirea numai a paginilor necesare. . . . .	8
Despre acest manual. . . . .	8
Mărci și simboluri. . . . .	8
Informații despre capturi de ecran și ilustrații. . . . .	9
Referințe sisteme de operare. . . . .	9
Mărci înregistrate. . . . .	10
Drept de proprietate intelectuală. . . . .	10

### Instrucțiuni importante

Instrucțiuni de securitate. . . . .	13
Instrucțiuni de siguranță privind cerneala. . . . .	14
Sfaturi și avertismente legate de imprimantă. . . . .	14
Sfaturi și avertismente pentru configurarea imprimantei. . . . .	14
Sfaturi și avertismente pentru utilizarea imprimantei. . . . .	15
Sfaturi și avertismente pentru utilizarea ecranului tactil. . . . .	15
Sfaturi și avertismente pentru utilizarea imprimantei cu o conexiune wireless. . . . .	16
Sfaturi și avertismente pentru transportul sau depozitarea imprimantei. . . . .	16
Protejarea informațiilor personale. . . . .	16

### Denumirea și funcțiile componentelor

Față. . . . .	18
Interior. . . . .	20
Verso. . . . .	21

### Ghid pentru panoul de comandă

Panou de comandă. . . . .	23
Configurarea ecranului principal. . . . .	23
Ghid pentru pictograma de rețea. . . . .	25
Configurarea ecranului de meniu. . . . .	26
Introducerea caracterelor. . . . .	27
Vizualizarea animațiilor. . . . .	27

### Încărcarea tipurilor de hârtie

Precauții la manevrarea hârtiei. . . . .	30
Setări format și tip hârtie. . . . .	30

Lista tipurilor de hârtie. . . . .	31
Încărcarea hârtiei. . . . .	31
Încărcare hârtie pre-perforată. . . . .	32
Încărcarea hârtiei de format lung. . . . .	33

### Așezarea originalelor

Originale care nu sunt acceptate ADF. . . . .	35
Detectarea automată a dimensiunii automate. . . . .	35
Așezarea originalelor. . . . .	36

### Tipărirea

Tipărirea documentelor. . . . .	39
Tipărirea de pe un computer — Windows. . . . .	39
Tipărirea de pe un computer — Mac OS. . . . .	62
Tipărirea documentelor de pe dispozitive inteligente (iOS). . . . .	70
Tipărirea documentelor de pe dispozitive inteligente (Android). . . . .	71
Tipărirea pe plicuri. . . . .	72
Tipăriți pe plicuri de pe un computer (Windows). . . . .	72
Tipăriți pe plicuri de pe un computer (Mac OS). . . . .	73
Tipărire pagini web. . . . .	73
Tipărirea paginilor web de pe un computer. . . . .	73
Tipărirea paginilor web de pe un dispozitiv inteligent. . . . .	73
Tipărirea utilizând un serviciu cloud. . . . .	74
Înregistrarea la Epson Connect Service de la panoul de comandă. . . . .	75

### Copierea

Metode de copiere disponibile. . . . .	77
Copierea Originalelor. . . . .	77
Copierea pe 2 fețe. . . . .	77
Copiere prin mărire sau reducere. . . . .	78
Copierea mai multor originale pe aceeași pagină. . . . .	78
Copiere în ordinea paginilor. . . . .	80
Copierea originalelor la calitate bună. . . . .	80
Copierea actului de identitate. . . . .	81
Copiere cărți. . . . .	81
Opțiuni de meniu de bază pentru copiere. . . . .	81
2 fețe. . . . .	81
Densitate. . . . .	82
Copiere carte de identitate. . . . .	82

Opțiuni de meniu avansate pentru copiere. . . . .	82
Setare hârtie: . . . . .	82
Zoom: . . . . .	82
Dimensiune doc.: . . . . .	83
Pg. mlt.: . . . . .	83
Tip document: . . . . .	83
Finalizare: . . . . .	83
Origin. dim. mixte: . . . . .	84
Orient. (or.): . . . . .	84
Crt. →2pg.: . . . . .	84
Calitate imagine: . . . . .	84
Marg. leg.: . . . . .	84
Red potrivire cu hârtia: . . . . .	85
Eliminare umbră: . . . . .	85
Elim găuri perf.: . . . . .	85

## **Scanarea**

Metode de scanare disponibile. . . . .	87
Scanarea originalelor într-un folder de rețea. . . . .	87
Opțiuni de meniu de destinație pentru scanarea la un folder. . . . .	88
Opțiuni de meniu pentru scanarea la un folder. . . . .	89
Scanarea documentelor originale cu trimitere prin e-mail. . . . .	90
Opțiuni de meniu pentru destinatar pentru scanarea cu trimitere prin e-mail. . . . .	91
Opțiuni de meniu de scanare pentru scanarea cu trimitere prin e-mail. . . . .	91
Scanarea originalelor pe computer. . . . .	94
Scanarea originalelor pe un server Cloud. . . . .	95
Opțiuni de meniu de bază pentru scanarea în cloud. . . . .	95
Opțiuni de meniu avansate pentru scanarea în cloud. . . . .	95
Scanarea folosind WSD. . . . .	96
Configurarea unui port WSD. . . . .	97
Scanarea originalelor pe un dispozitiv inteligent. . . . .	98

## **Întreținerea imprimantei**

Verificarea stării consumabilelor. . . . .	101
Îmbunătățirea calității de tipărire, copiere și scanare. . . . .	101
Ajustarea calității de imprimare. . . . .	101
Verificarea și curățarea capului de imprimare. . . . .	102
Rularea Curățare intensivă. . . . .	104
Prevenirea înfundării duzelor. . . . .	105
Alinierea capului de imprimare. . . . .	105
Curățarea traseului hârtiei pentru evitarea petelor de cerneală. . . . .	106

Curățarea geamului scannerului și suportului pentru document. . . . .	106
Curățarea ADF (Alimentatorul automat de documente). . . . .	108
Curățarea filmului translucid. . . . .	110
Curățarea imprimantei. . . . .	112
Curățarea cernelii vărsate. . . . .	113
Verificarea numărului total de pagini alimentate prin imprimantă. . . . .	113
Economisirea energiei. . . . .	114
Economisirea energiei (Panou de comandă). . . . .	114
Instalarea sau dezinstalarea separată a aplicațiilor. . . . .	114
Instalarea separată a aplicațiilor. . . . .	115
Adăugarea imprimantei (numai pentru Mac OS). . . . .	117
Dezinstalarea aplicațiilor. . . . .	117
Actualizarea aplicațiilor și a firmware-ului. . . . .	119
Transportarea și depozitarea imprimantei. . . . .	121

## **Soluționarea problemelor**

Verificarea soluțiilor de la panoul de comandă. . . . .	128
Nu poate fi afișat alt meniu cu excepția meniului de copiere. . . . .	128
Imprimanta nu funcționează conform așteptărilor . . . . .	128
Imprimanta nu pornește sau nu se oprește. . . . .	128
Alimentarea se oprește automat. . . . .	129
Hârtia nu este alimentată corect. . . . .	129
Nu se poate tipări. . . . .	133
Scanarea nu începe. . . . .	150
Imprimanta nu poate fi utilizată conform așteptărilor. . . . .	163
Un mesaj este afișat pe ecranul LCD. . . . .	166
Hârtia se blochează. . . . .	167
Prevenirea blocajelor de hârtie. . . . .	168
Este momentul să reumpleți cu cerneală. . . . .	168
Precauții la manevrarea sticlelor cu cerneală. . . . .	168
Reumplerea rezervorului de cerneală. . . . .	169
Este momentul să înlocuiți cutia de întreținere. . . . .	173
Precauții pentru manipularea cutiei de întreținere. . . . .	173
Înlocuirea unei casete de întreținere. . . . .	173
Calitatea tipăririi, a copierii și a scanării este scăzută. . . . .	174
Calitatea tipăririi este slabă. . . . .	174
Calitatea copiei este slabă. . . . .	181
Probleme cu privire la imaginile scanate. . . . .	187
Nu se poate rezolva problema. . . . .	190

Nu se pot rezolva problemele de tipărire sau copiere. . . . . 190

## **Adăugarea sau ștergerea computerului sau a dispozitivelor**

Conectarea la o imprimantă care a fost conectată la rețea. . . . . 193

Utilizarea o imprimantă de rețea de la un computer secundar. . . . . 193

Utilizarea unei imprimante de rețea de la un dispozitiv inteligent. . . . . 194

Restabilirea conexiunii la rețea. . . . . 194

Când schimbați routerul wireless. . . . . 194

Când schimbați computerul. . . . . 195

Schimbarea metodei de conectare la computer. . 196

Efectuarea setărilor Wi-Fi din panoul de comandă. . . . . 198

Conectarea directă a unui dispozitiv inteligent și a unei imprimante (Wi-Fi Direct). . . . . 200

Despre Wi-Fi Direct. . . . . 200

Conectarea la un iPhone, iPad sau iPod touch folosind Wi-Fi Direct. . . . . 201

Conectarea la dispozitivele Android folosind Wi-Fi Direct. . . . . 204

Conectarea dispozitivelor, altele decât iOS și Android folosind Wi-Fi Direct. . . . . 205

Deconectarea conexiunii Wi-Fi Direct (Simple AP). . . . . 207

Modificarea setărilor Wi-Fi Direct (Simple AP) precum SSID. . . . . 208

Verificarea stării conexiunii la rețea. . . . . 209

Verificarea stării conexiunii la rețea din Panoul de comandă. . . . . 209

Tipărirea unui raport de conexiune la rețea. . . 210

Tipărirea unei fișe de stare a rețelei. . . . . 216

Verificarea rețelei computerului (doar Windows). . . . . 216

## **Informații despre produs**

Informații hârtie. . . . . 219

Hârtia disponibilă și capacitățile. . . . . 219

Tipuri de hârtie indisponibile. . . . . 222

Informații despre produse consumabile. . . . . 222

Codul sticlei cu cerneală. . . . . 222

Codul casetei de întreținere. . . . . 223

Informații software. . . . . 224

Software pentru tipărire. . . . . 224

Software pentru scanare. . . . . 227

Software pentru crearea pachetului. . . . . 228

Software pentru configurarea setărilor sau gestionarea dispozitivelor. . . . . 228

Software pentru actualizare. . . . . 230

Listă meniu setări. . . . . 231

Setări generale. . . . . 231

Contor imprimare. . . . . 239

Întreținere. . . . . 240

Limbă/Language. . . . . 241

Stare imprimantă/Imprimare. . . . . 241

Administrator Contacte. . . . . 241

Setări utilizator. . . . . 242

Specificații de produs. . . . . 242

Specificațiile imprimantei. . . . . 242

Specificațiile scannerului. . . . . 243

Specificații ADF. . . . . 244

Utilizarea portului pentru imprimantă. . . . . 244

Specificațiile interfeței. . . . . 245

Specificații de rețea. . . . . 245

Servicii compatibile oferite de terți. . . . . 248

Dimensiuni. . . . . 248

Specificații electrice. . . . . 249

Specificații de mediu. . . . . 249

Locul și spațiul de instalare. . . . . 250

Cerințele sistemului. . . . . 251

Informații de reglementare. . . . . 251

Standarde și aprobări. . . . . 251

Restricții la copiere. . . . . 251

## **Informații administrator**

Conectarea imprimantei la rețea. . . . . 254

Înainte de stabilirea conexiunii la rețea. . . . . 254

Conectarea la rețea de la panoul de comandă. . . 256

Setări pentru utilizarea imprimantei. . . . . 258

Utilizarea funcțiilor de tipărire. . . . . 258

Configurarea caracteristicii AirPrint. . . . . 264

Configurarea unui server de poștă electronică. . 265

Configurarea unui folder partajat în rețea. . . . 269

Disponibilitatea contactelor. . . . . 288

Pregătire pentru scanare. . . . . 294

Configurarea setărilor de funcționare de bază pentru imprimantă. . . . . 296

Probleme la efectuarea setărilor. . . . . 299

Gestionarea imprimantei. . . . . 300

Prezentarea funcțiilor de securitate ale produsului. . . . . 300

Setări administrative. . . . . 301

Restricționarea funcțiilor disponibile. . . . . 309

Dezactivarea interfeței externe. . . . . 311

Monitorizarea unei imprimante la distanță. . . 311

---

Copierea de rezervă a setărilor. . . . .	313
Setări de securitate avansate. . . . .	315
Setări de securitate și prevenirea pericolului. . . . .	315
Controlarea utilizând protocoale. . . . .	316
Utilizarea unui certificat digital. . . . .	320
Comunicare SSL/TLS cu imprimanta. . . . .	326
Comunicare criptată utilizând filtrarea IPsec/IP. . . . .	327
Conectarea imprimantei la o rețea IEEE802.1X. . . . .	339
Rezolvarea problemelor pentru securitate avansată. . . . .	342

### ***Unde puteți obține ajutor***

Site-ul web de asistență tehnică. . . . .	350
Contactarea serviciului de asistență clienți. . . . .	350
Înainte de a contacta Epson. . . . .	350
Ajutor pentru utilizatorii din Europa. . . . .	350
Ajutor pentru utilizatorii din Taiwan. . . . .	350
Ajutor pentru utilizatorii din Singapore. . . . .	351
Ajutor pentru utilizatorii din Tailanda. . . . .	351
Ajutor pentru utilizatorii din Vietnam. . . . .	352
Ajutor pentru utilizatorii din Indonezia. . . . .	352
Ajutor pentru utilizatorii din Malaezia. . . . .	355
Ajutor pentru utilizatorii din India. . . . .	356
Ajutor pentru utilizatorii din Filipine. . . . .	356

---

# Ghidul acestui manual

Introducere în manuale. . . . .	7
Căutarea informațiilor. . . . .	7
Tipărirea numai a paginilor necesare. . . . .	8
Despre acest manual. . . . .	8
Mărci înregistrate. . . . .	10
Drept de proprietate intelectuală. . . . .	10

## Introducere în manuale

Următoarele manuale sunt livrate împreună cu imprimanta dumneavoastră Epson. În afara manualelor, consultați diversele tipuri de informații de ajutor disponibile de pe imprimantă sau din cadrul aplicațiilor software Epson.

### Instrucțiuni importante privind siguranța (manual pe hârtie)

Vă oferă instrucțiuni pentru a facilita utilizarea în siguranță a acestei imprimante.

### Începeți aici (manual pe hârtie)

Vă oferă informații legate de configurarea imprimantei și de instalarea software-ului.

### Ghidul utilizatorului (manual digital)

Acest manual. Acest manual este disponibil în versiune PDF și web. Oferă informații generale și instrucțiuni privind utilizarea imprimantei, setările de rețea la utilizarea imprimantei într-o rețea, precum și instrucțiuni privind rezolvarea problemelor.

Puteți obține cele mai recente versiuni ale manualelor enumerate mai sus folosind metodele următoare.

### Manual pe hârtie

Vizitați site-ul web de asistență Epson pentru Europa la adresa <http://www.epson.eu/support> sau site-ul web de asistență Epson global la adresa <http://support.epson.net/>.

### Manual digital

Pentru a vizualiza manualul web, vizitați site-ul următor, introduceți numele produsului, apoi accesați **Asistență**.

<http://epson.sn>

## Căutarea informațiilor

Manualul PDF permite căutarea de informații în funcție de cuvinte cheie sau puteți accesa direct anumite secțiuni cu ajutorul marcajelor. În această secțiune se explică modul de utilizare a unui manual PDF deschis în Adobe Acrobat Reader DC pe computerul dumneavoastră.

### Căutarea după cuvinte cheie

Faceți clic pe **Editare > Căutare avansată**. Introduceți cuvântul cheie (textul) pentru informațiile pe care doriți să le găsiți în fereastra de căutare, apoi faceți clic pe **Căutare**. Corespondențele sunt marcate sub forma unei liste. Faceți clic pe una dintre corespondențe pentru a accesa pagina respectivă.

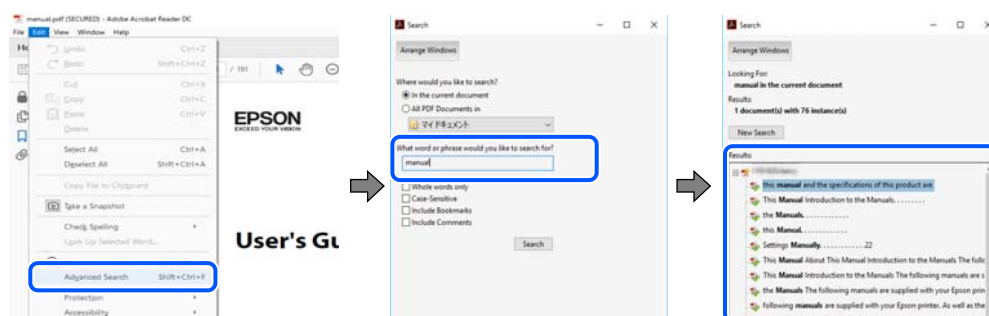

### Accesul direct de la marcaje

Faceți clic pe un titlu pentru a accesa pagina respectivă. Faceți clic pe + sau > pentru a vizualiza titlurile de nivel inferior din secțiunea respectivă. Pentru a reveni la pagina precedentă, efectuați următoarea operație la tastatură.

- ❑ Windows: mențineți apăsată tasta **Alt**, apoi apăsați pe ←.
- ❑ Mac OS: mențineți apăsată tasta **Command**, apoi apăsați pe ←.

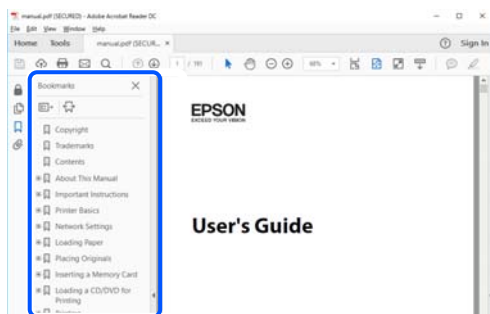

## Tipărirea numai a paginilor necesare

Puteți extrage și tipări numai paginile de care aveți nevoie. Faceți clic pe **Tipărire** în meniul **Fișier**, apoi specificați paginile pe care doriți să le tipăriți în opțiunea **Pagini** din **Pagini de tipărit**.

- ❑ Pentru a specifica o serie de pagini, introduceți o cratimă între pagina de început și cea de sfârșit.  
Exemplu: 20-25
- ❑ Pentru a specifica pagini care nu se află într-o serie, separați paginile prin virgule.  
Exemplu: 5, 10, 15

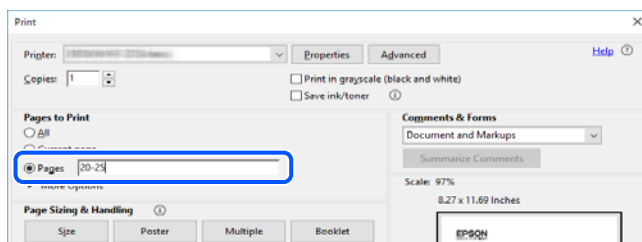

## Despre acest manual

Această secțiune explică semnificația mărcilor și a simbolurilor, a notelor de pe descrieri și a informațiilor de referință ale sistemelor de operare folosite în acest manual.

### Mărci și simboluri



**Atenție:**

*Instrucțiuni care trebuie respectate cu atenție pentru evitarea accidentărilor.*



**Important:**

*Instrucțiuni care trebuie respectate pentru evitarea deteriorării echipamentului.*



**Notă:**

Oferă informații complementare și de referință.

**Informații conexe**

➔ Legături către secțiunile relevante.

## Informații despre capturi de ecran și ilustrații

- Capturile de ecran cu driver-ul imprimantei sunt efectuate în Windows 10 sau macOS High Sierra. Conținutul afișat pe ecran diferă în funcție de model și situație.
- Ilustrațiile utilizate în acest manual sunt doar exemple. Cu toate că în funcție de model pot exista mici diferențe, modul de funcționare este același.
- Unele elemente din meniul afișat pe ecranul LCD diferă în funcție de model și de setările definite.
- Puteți citi codul QR utilizând aplicația dedicată.
- Elementele de setări de pe ecranul de Web Config diferă în funcție de model și mediul de amplasare.

## Referințe sisteme de operare

### Windows

În acest manual, termeni precum „Windows 10”, „Windows 8.1”, „Windows 8”, „Windows 7”, „Windows Vista”, „Windows XP”, „Windows Server 2019”, „Windows Server 2016”, „Windows Server 2012 R2”, „Windows Server 2012”, „Windows Server 2008 R2”, „Windows Server 2008”, „Windows Server 2003 R2” și „Windows Server 2003” se referă la următoarele sisteme de operare. În plus, termenul „Windows” este utilizat cu referire la toate versiunile.

- Sistem de operare Microsoft® Windows® 10
- Sistem de operare Microsoft® Windows® 8.1
- Sistem de operare Microsoft® Windows® 8
- Sistem de operare Microsoft® Windows® 7
- Sistem de operare Microsoft® Windows Vista®
- Sistem de operare Microsoft® Windows® XP
- Sistem de operare Microsoft® Windows® XP Professional x64 Edition
- Sistem de operare Microsoft® Windows Server® 2019
- Sistem de operare Microsoft® Windows Server® 2016
- Sistem de operare Microsoft® Windows Server® 2012 R2
- Sistem de operare Microsoft® Windows Server® 2012
- Sistem de operare Microsoft® Windows Server® 2008 R2
- Sistem de operare Microsoft® Windows Server® 2008
- Sistem de operare Microsoft® Windows Server® 2003 R2
- Sistem de operare Microsoft® Windows Server® 2003

### Mac OS

În acest manual, termenul „Mac OS” este utilizat cu referire la Mac OS X v10.6.8 sau o versiune ulterioară.

## Mărci înregistrate

❑ EPSON® este o marcă comercială înregistrată, iar EPSON EXCEED YOUR VISION sau EXCEED YOUR VISION este o marcă comercială a Seiko Epson Corporation.

❑ Epson Scan 2 software is based in part on the work of the Independent JPEG Group.

❑ libtiff

Copyright © 1988-1997 Sam Leffler

Copyright © 1991-1997 Silicon Graphics, Inc.

Permission to use, copy, modify, distribute, and sell this software and its documentation for any purpose is hereby granted without fee, provided that (i) the above copyright notices and this permission notice appear in all copies of the software and related documentation, and (ii) the names of Sam Leffler and Silicon Graphics may not be used in any advertising or publicity relating to the software without the specific, prior written permission of Sam Leffler and Silicon Graphics.

THE SOFTWARE IS PROVIDED "AS-IS" AND WITHOUT WARRANTY OF ANY KIND, EXPRESS, IMPLIED OR OTHERWISE, INCLUDING WITHOUT LIMITATION, ANY WARRANTY OF MERCHANTABILITY OR FITNESS FOR A PARTICULAR PURPOSE.

IN NO EVENT SHALL SAM LEFFLER OR SILICON GRAPHICS BE LIABLE FOR ANY SPECIAL, INCIDENTAL, INDIRECT OR CONSEQUENTIAL DAMAGES OF ANY KIND, OR ANY DAMAGES WHATSOEVER RESULTING FROM LOSS OF USE, DATA OR PROFITS, WHETHER OR NOT ADVISED OF THE POSSIBILITY OF DAMAGE, AND ON ANY THEORY OF LIABILITY, ARISING OUT OF OR IN CONNECTION WITH THE USE OR PERFORMANCE OF THIS SOFTWARE.

❑ QR Code is a registered trademark of DENSO WAVE INCORPORATED in Japan and other countries.

❑ Microsoft®, Windows®, Windows Server®, and Windows Vista® are registered trademarks of Microsoft Corporation.

❑ Apple, Mac, macOS, OS X, Bonjour, ColorSync, Safari, AirPrint, iPad, iPhone, iPod touch, iTunes, and iBeacon are trademarks of Apple Inc., registered in the U.S. and other countries.

❑ Use of the Works with Apple badge means that an accessory has been designed to work specifically with the technology identified in the badge and has been certified by the developer to meet Apple performance standards.

❑ Chrome, Google Play, and Android are trademarks of Google LLC.

❑ Adobe, Acrobat, and Reader are either registered trademarks or trademarks of Adobe in the United States and/or other countries.

❑ Firefox is a trademark of the Mozilla Foundation in the U.S. and other countries.

❑ Mopria® and the Mopria® Logo are registered and/or unregistered trademarks and service marks of Mopria Alliance, Inc. in the United States and other countries. Unauthorized use is strictly prohibited.

❑ Notă generală: În publicația de față sunt utilizate alte nume de produse doar în scopuri de identificare și acestea pot fi mărci comerciale ale proprietarilor respectivi. Epson își declină orice drepturi asupra acestor mărci.

---

## Drept de proprietate intelectuală

Nicio parte a acestei publicații nu poate fi reprodușă, stocată pe un sistem de preluare sau transmisă în orice formă sau prin orice mijloc electronic, mecanic, prin fotocopiare, înregistrare sau în alt mod, fără permisiunea scrisă prealabilă a Seiko Epson Corporation. Nu se presupune nicio responsabilitate în ceea ce privește brevetele relativ la utilizarea informațiilor incluse în prezentul manual. De asemenea, nu se presupune nicio responsabilitate pentru daune rezultând din utilizarea informațiilor incluse în prezentul manual. Informațiile incluse în prezentul manual

sunt destinate a fi utilizate numai cu acest produs Epson. Epson nu este responsabilă de utilizarea acestor informații prin aplicarea la alte produse.

Nici Seiko Epson Corporation și nici filialele sale nu vor fi responsabile față de persoana care a achiziționat acest produs sau față de terți pentru daune, pierderi, costuri sau cheltuieli suportate de achizitor sau de terți ca rezultat al unui accident, utilizări eronate sau abuzive a acestui produs sau a unor modificări sau reparații neautorizate ale acestui produs sau (exclusiv teritoriul S.U.A.) nerespectarea strictă a instrucțiunilor de operare și de întreținere ale Seiko Epson Corporation.

Seiko Epson Corporation și filialele sale nu vor fi responsabile pentru nicio daună sau problemă apărută ca urmare a utilizării opțiunilor sau a altor produse consumabile altele decât cele desemnate de către Seiko Epson Corporation ca fiind produse originale Epson sau produse aprobate Epson.

Seiko Epson Corporation nu va fi responsabilă pentru nicio daună rezultată ca urmare a interferențelor electromagnetice care survine în urma utilizării oricăror cabluri de interfață altele decât cele desemnate ca produse aprobate Epson de către Seiko Epson Corporation.

© 2020 Seiko Epson Corporation

Conținutul acestui manual și specificațiile acestui produs se pot modifica fără notificare prealabilă.

---

# Instrucțiuni importante

Instrucțiuni de securitate. . . . .	13
Sfaturi și avertismente legate de imprimantă. . . . .	14
Protejarea informațiilor personale. . . . .	16

## Instrucțiuni de securitate

Citiți și respectați aceste instrucțiuni pentru a asigura utilizarea în siguranță a acestei imprimante. Păstrați acest manual pentru a-l putea consulta ulterior. De asemenea, trebuie să respectați toate avertismentele și instrucțiunile afișate pe imprimantă.

- ❑ Unele simboluri folosite pe imprimanta dvs. au rolul de a asigura utilizarea în siguranță și corespunzătoare a imprimantei. Vizitați următorul site web pentru a afla mai multe despre semnificația simbolurilor.

<http://support.epson.net/symbols>

- ❑ Folosiți doar cablul de alimentare furnizat împreună cu imprimanta și nu folosiți cablul cu niciun alt echipament. În urma folosirii altor cabluri cu această imprimantă sau a folosirii cablului livrat cu alte echipamente, există pericolul de incendiu sau de electrocutare.

- ❑ Asigurați-vă de conformitatea cablului de alimentare cu c.a. cu standardele de siguranță locale.

- ❑ Nu dezasamblați, modificați sau încercați să reparați cablul de alimentare, priza, imprimanta, scannerul sau alte componente, cu excepția cazurilor explicate expres în manualele imprimantei.

- ❑ Deconectați imprimanta de la priză și apelați la personal de service autorizat pentru reparații în următoarele condiții:

Cablul de alimentare sau priza sunt deteriorate; în imprimantă a pătruns lichid; imprimanta a fost supusă șocurilor mecanice sau carcasa este deteriorată; imprimanta nu funcționează normal sau prezintă modificări clare în funcționare. Nu reglați butoanele care nu sunt incluse în instrucțiunile de funcționare.

- ❑ Amplasați imprimanta în apropierea unei prize de rețea de unde fișa poate fi deconectată cu ușurință.

- ❑ Nu amplasați sau depozitați imprimanta afară, lângă surse excesive de mizerie sau praf, apă, sau lângă surse de încălzire, sau în locații în care se produc șocuri, vibrații, valori mari de temperatură și umiditate.

- ❑ Nu vărsați lichide pe imprimantă și nu manevrați imprimanta cu mâinile ude.

- ❑ Țineți imprimanta la o distanță de cel puțin 22 cm față de stimulatoarele cardiace. Este posibil ca undele radio generate de imprimantă să afecteze în mod negativ funcționarea stimulatoarelor cardiace.

- ❑ În cazul în care ecranul LCD este defect, contactați furnizorul. Dacă soluția cu cristale lichide ajunge pe mâinile dumneavoastră, spălați-le cu atenție cu apă și săpun. Dacă soluția cu cristale lichide vă intră în ochi, spălați imediat cu jet de apă. Dacă starea de disconfort sau problemele de vedere persistă după o clătire temeinică, solicitați imediat asistență medicală.

- ❑ Imprimanta este grea și trebuie ridicată de cel puțin două persoane. La ridicarea imprimantei, două persoane trebuie să asume pozițiile corecte, conform celor indicate mai jos.

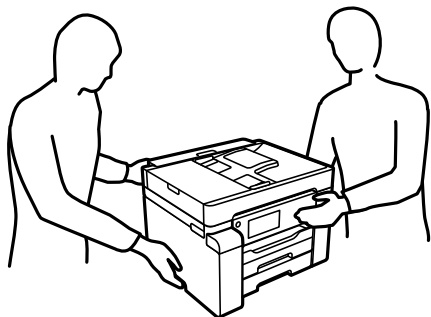

## Instrucțiuni de siguranță privind cerneala

- Acordați atenție pentru a nu atinge cerneala în timp ce manevrați rezervorul de cerneală, capacul rezervorului de cerneală și sticla de cerneală deschisă sau capacul sticlei de cerneală.
  - Dacă cerneala intră în contact cu pielea, spălați temeinic zona afectată cu apă și săpun.
  - Dacă cerneala intră în contact cu ochii, clătiți imediat cu apă. Dacă starea de disconfort sau problemele de vedere persistă după o clătire temeinică, solicitați imediat asistență medicală.
  - Dacă cerneala vă pătrunde în gură, consultați imediat un medic.
- Nu dezasamblați caseta de întreținere, deoarece există riscul ca aceasta să intre în contact cu ochii sau cu pielea.
- Nu scuturați prea puternic sticla de cerneală și nu o supuneți la șocuri intense, deoarece pot apărea scurgeri de cerneală.
- Nu lăsați sticlele de cerneală și cutia de întreținere la îndemâna copiilor. Nu permiteți copiilor să bea din sticlele cu cerneală.

---

## Sfaturi și avertismente legate de imprimantă

Citiți și urmați aceste instrucțiuni, pentru a evita deteriorarea imprimantei sau a altor echipamente personale. Păstrați acest manual pentru referințe ulterioare.

## Sfaturi și avertismente pentru configurarea imprimantei



- Nu blocați și nu acoperiți orificiile de ventilație și deschiderile imprimantei.
- Folosiți numai tipul de sursă de alimentare indicat pe eticheta imprimantei.
- Evitați utilizarea prizelor pe același circuit cu fotocopiatoarele sau sistemele de climatizare ce pornesc și se opresc periodic.
- Evitați prizele electrice controlate prin comutatoare de perete sau temporizatoare automate.
- Mențineți întregul computer departe de sursele potențiale de interferențe electromagnetice cum ar fi difuzoarele sau unitățile de bază ale telefoanelor fără fir.
- Cablurile de alimentare trebuie amplasate astfel încât să se evite frecările, tăieturile, rosăturile, îndoirile și răsucirile. Nu așezați obiecte peste cablurile de alimentare cu curent și nu permiteți amplasarea cablurilor în zonele în care se circulă. Fiți foarte atenți și păstrați toate cablurile de alimentare drepte la capete și în punctele în care intră și ies din transformator.
- Dacă folosiți un prelungitor cu imprimanta, verificați dacă intensitatea nominală totală a aparatelor conectate la acesta nu depășește intensitatea nominală a prelungitorului respectiv. De asemenea, verificați dacă intensitatea nominală totală a tuturor aparatelor conectate la priză nu depășește intensitatea nominală a prizei respective.
- Dacă intenționați să utilizați imprimanta în Germania, instalația electrică a clădirii trebuie protejată de un disjuncteur de 10 sau 16 A pentru asigurarea unei protecții adecvate la scurtcircuit și supraintensitate pentru produs.
- Atunci când conectați imprimanta la un computer sau la un alt dispozitiv cu ajutorul unui cablu, asigurați-vă de orientarea corectă a conectorilor. Fiecare conector are o singură orientare corectă. Introducerea unui conector cu orientare incorectă poate cauza deteriorarea ambelor dispozitive conectate prin cablu.
- Amplasați imprimanta pe o suprafață orizontală stabilă ce depășește perimetrul bazei în toate direcțiile. Imprimanta nu va funcționa corect dacă este înclinată.
- Lăsați un spațiu deasupra imprimantei, pentru a putea deschide complet capacul pentru documente.

- Lăsați spațiu suficient în fața imprimantei pentru evacuarea completă a hârtiei.
- Evitați locurile expuse modificărilor bruște de temperatură și umiditate. De asemenea, păstrați imprimanta departe de lumina solară directă, sursele de lumină puternică și de căldură.

### Informații conexe

➔ „Locul și spațiul de instalare” la pagina 250

## Sfaturi și avertismente pentru utilizarea imprimantei

- Nu introduceți obiecte prin fantele imprimantei.
- Nu introduceți mâinile în interiorul imprimantei în timpul tipăririi.
- Nu atingeți cablu alb plat și tuburile de cerneală din interiorul imprimantei.
- Nu folosiți în interiorul sau în exteriorul imprimantei produse cu aerosoli care conțin gaze inflamabile. Asemenea acțiuni pot cauza incendii.
- Nu mutați capul de imprimare cu mâna; dacă nu vi se solicită acest lucru în instrucțiuni, în caz contrar imprimanta se poate defecta.
- Atenție să nu vă prindeți degetele atunci când închideți unitatea de scanare.
- La așezarea originalului, nu apăsați prea tare pe geamul scannerului.
- Opriți întotdeauna imprimanta folosind butonul . Nu scoateți imprimanta din priză și nu opriți alimentarea de la sursă decât după ce indicatorul  nu mai pâlpâie.
- Dacă urmează să nu folosiți imprimanta pentru o perioadă lungă de timp, deconectați cablul de alimentare din priza de curent.

## Sfaturi și avertismente pentru utilizarea ecranului tactil

- Pe ecranul LCD pot apărea câteva mici puncte luminoase sau întunecate și datorită caracteristicilor sale, luminozitatea ecranului poate fi neuniformă. Acestea sunt normale și nu indică nicio defecțiune.
- Pentru curățare, utilizați o cârpă moale și uscată. Nu utilizați soluții lichide sau chimice de curățare.
- Carcasa exterioară a ecranului tactil se poate sparge sub acțiunea unui impact intens. Contactați serviciul de asistență de la Epson dacă suprafața se crapă sau se sparge și nu atingeți/nu încercați să îndepărtați bucățile sparte.
- Apăsați ușor cu degetul ecranul tactil. Nu apăsați tare și nu operați cu unghiile.
- Nu utilizați obiecte ascuțite, cum ar fi pixurile sau creioanele ascuțite pentru a efectua operații.
- Condensul din interiorul ecranului tactil, cauzat de schimbările bruște de temperatură sau umiditate poate cauza reducerea performanței.

## **Sfaturi și avertismente pentru utilizarea imprimantei cu o conexiune wireless**

- Undele radio emise de această imprimantă pot afecta negativ funcționarea echipamentelor electronice medicale, determinând funcționarea incorectă a acestora. Dacă utilizați această imprimantă într-o unitate medicală sau în apropierea unui echipament medical, respectați instrucțiunile primite de la personalul autorizat de respectiva unitate medicală și respectați toate avertizările și instrucțiunile afișate pe echipamentul medical.
- Undele radio emise de această imprimantă pot afecta negativ funcționarea dispozitivelor cu control automat precum ușile automate sau alarmele de incendiu și pot determina producerea unor accidente datorită funcționării defectuoase a acestora. Dacă utilizați această imprimantă în apropierea unor dispozitive cu control automat, respectați toate avertizările și instrucțiunile afișate pe aceste dispozitive.

## **Sfaturi și avertismente pentru transportul sau depozitarea imprimantei**

- Dacă depozitați sau transportați imprimanta, încercați să nu o înclinați, să nu o așezați vertical sau să nu o răsuciți; în caz contrar cerneala se poate scurge din cartușe.
- Înainte de transportarea imprimantei, asigurați-vă că blocajul pentru transport este setat la poziția blocată (Transport), iar capul de imprimare este în poziția de bază (dreapta).

---

## **Protejarea informațiilor personale**

Dacă predați imprimanta unei alte persoane sau dacă o depuneți la deșeuri, ștergeți toate informațiile personale stocate în memoria imprimantei selectând meniurile de pe panoul de comandă în modul descris mai jos.

**Setări > Setări generale > Administrare sistem > Restaurare setări implicite > Ștergeți toate datele și setările**



---

# Denumirea și funcțiile componentelor

Față. ....	18
Interior. ....	20
Verso. ....	21

## Față

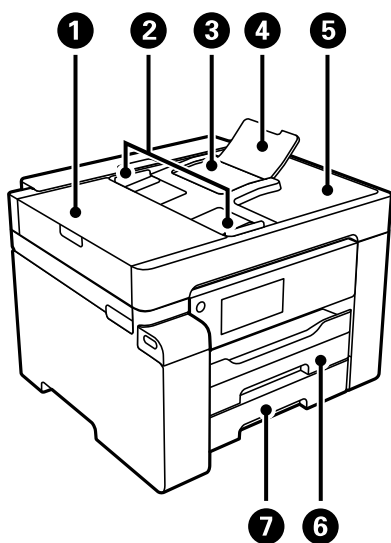

❶	Capac ADF (alimentator automat documente)	Deschideți pentru a scoate originalele blocate în unitatea ADF.
❷	Ghidaj de margine ADF	Alimentează imprimanta cu originale. Împingeți până la marginile originalelor.
❸	Tavă de intrare ADF	Alimentează automat originalele.
❹	Suport document ADF	Permite originale mai mari decât dimensiunea hârtiei de format legal.
❺	Tavă de ieșire ADF	Reține originalele evacuate din unitatea ADF.
❻	Casetă de hârtie 1	Asigură încărcarea hârtiei.
❼	Casetă de hârtie 2	

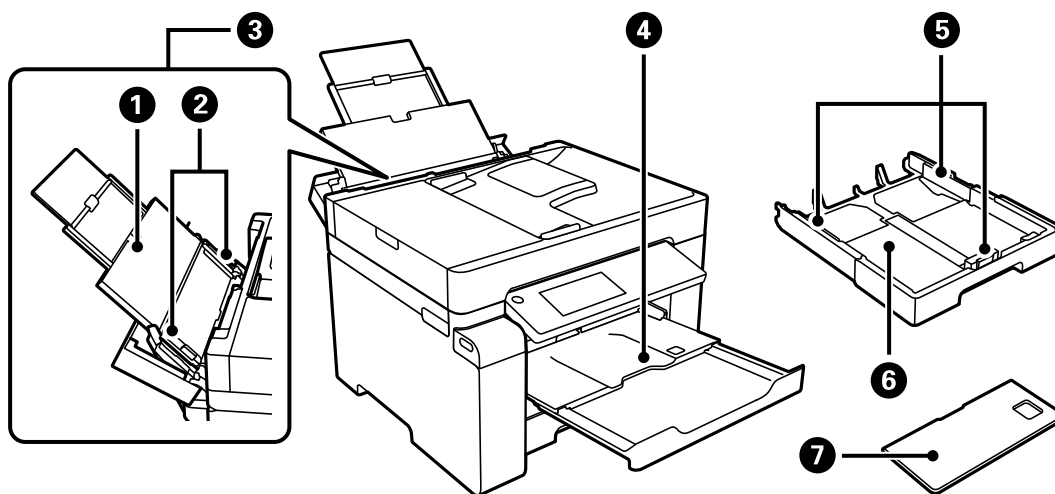

❶	Suport hârtie	Susține hârtia încărcată.
❷	Ghidaj de margine	Alimentează hârtia direct în imprimantă. Împingeți până la marginile hârtiei.

3	Tavă pentru hârtie	Încarcă toate tipurile de hârtie acceptate de imprimantă.
4	Tavă de ieșire	Ține hârtia evacuată. Când începeți tipărirea, această tavă este extrasă pentru a se potrivi automat la dimensiunea hârtiei. Pentru a închide tava, împingeți-o manual sau selectați  pe panoul de comandă.
5	Ghidaj de margine	Alimentează hârtia direct în imprimantă. Împingeți până la marginile hârtiei.
6	Casetă de hârtie	Asigură încărcarea hârtiei.
7	Capac pentru caseta de hârtie	Împiedică pătrunderea substanțelor străine în caseta de hârtie. Acest capac poate fi atașat la casetele de hârtie 1 și 2. Atașați-l pentru a acoperi caseta de hârtie care este extinsă pentru a încărca hârtie mai mare decât formatul A4. Când încărcați hârtie fără a extinde caseta de hârtie, puteți atașa capacul la oricare dintre casete.

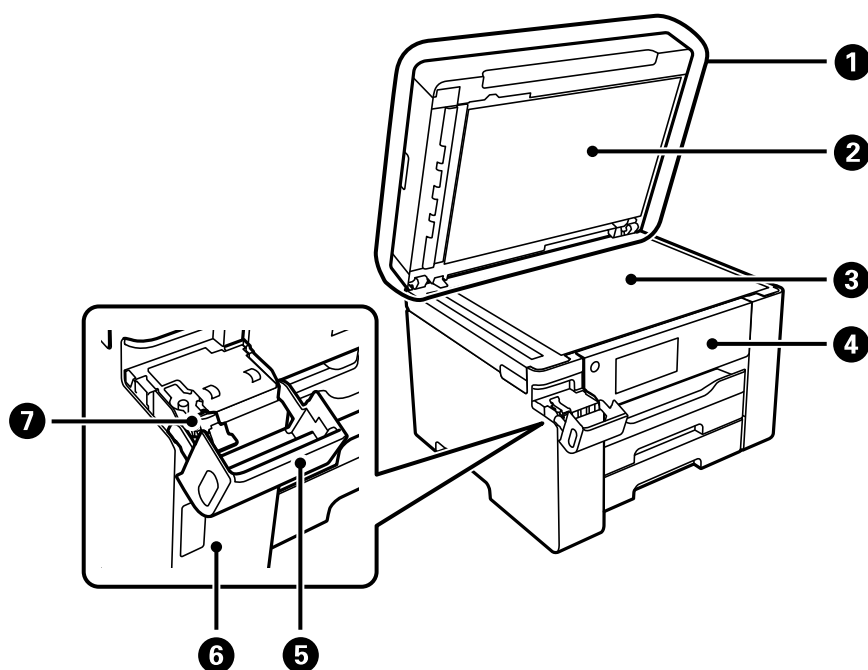

1	Capac pentru documente	Blochează accesul luminii din exterior în timpul scanării.
2	Suport pentru documente	Prinde originalele pentru ca acestea să nu se deplaseze.
3	Geamul scannerului	Așezați originalele. Puteți amplasa originalele care nu sunt alimentate de la ADF, precum plicuri sau cărți groase.
4	Panou de comandă	Vă permite să realizați setări și să efectuați operații la imprimantă. De asemenea, afișează starea imprimantei.
5	Capac rezervor de cerneală	Deschideți pentru a reumple rezervorul de cerneală.
6	Rezervor de cerneală	Alimentează cu cerneală capul de imprimare.
7	Dop rezervor de cerneală	Deschideți pentru a reumple rezervorul de cerneală.

## Interior

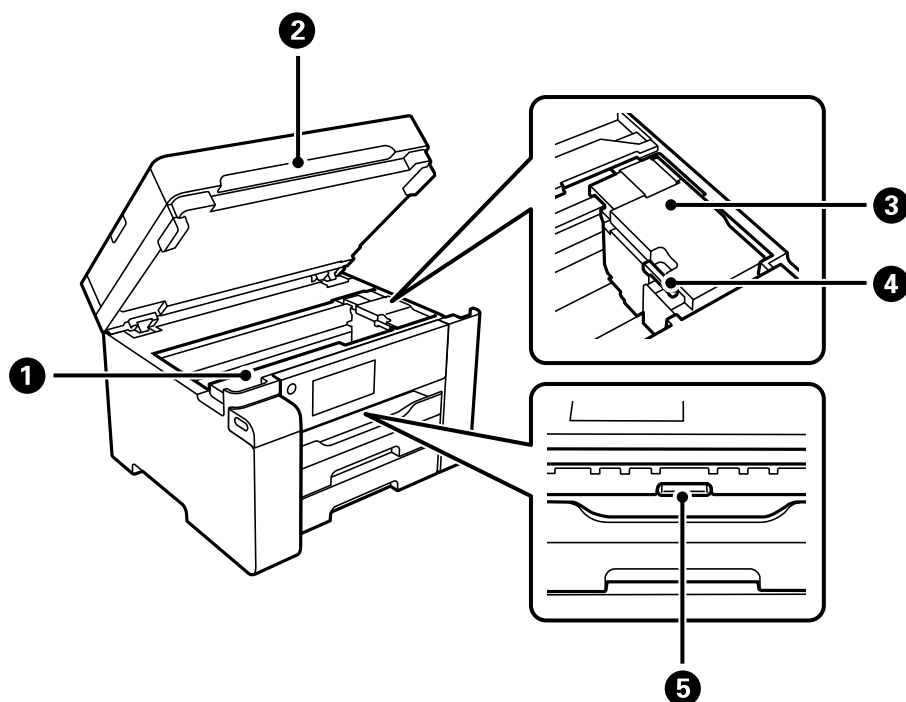

1	Capacul cutiei de întreținere	Deschideți acest capac pentru a înlocui cutia de întreținere. Caseta de întreținere este un recipient care colectează o cantitate foarte redusă de cerneală în exces în timpul curățării sau al imprimării.
2	Scanner	Scanează originalele încărcate. Deschideți pentru a scoate originalele blocate. În general, această unitate trebuie să fie închisă.
3	Cap de imprimare	Cerneala iese prin duzele capului de imprimare din partea de jos.
4	Blocaj pentru transport	Oprește alimentarea cu cerneală. Setăți la poziție blocat (Transport) atunci când transportați imprimanta.
5	Capac interior	Deschideți pentru a scoate originalele blocate.

## Verso

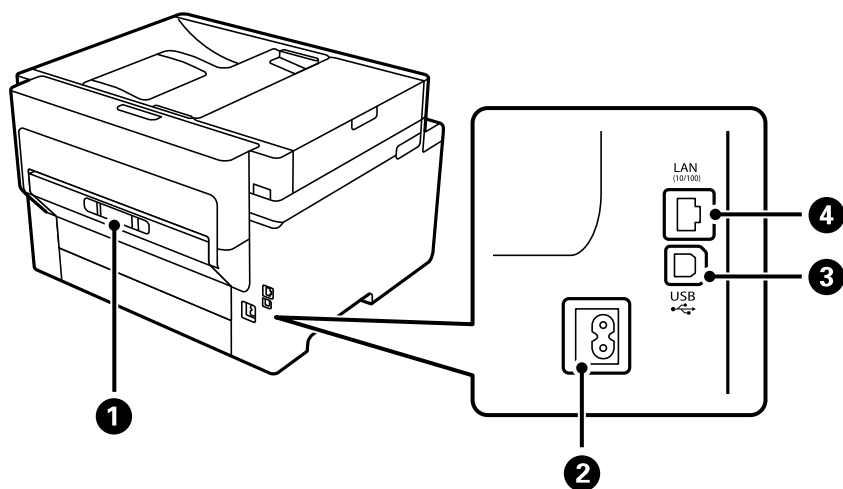

1	Capac spate	Îndepărtați înainte de a scoate hârtia blocată.
2	Intrare C.A.	Permite conectarea cablului de alimentare.
3	Port USB	Conectează un cablu USB pentru conectarea la un computer.
4	Port LAN	Conectează un cablu LAN.

---

# Ghid pentru panoul de comandă

Panou de comandă. . . . .	23
Configurarea ecranului principal. . . . .	23
Configurarea ecranului de meniu. . . . .	26
Introducerea caracterelor. . . . .	27
Vizualizarea animațiilor. . . . .	27

## Panou de comandă

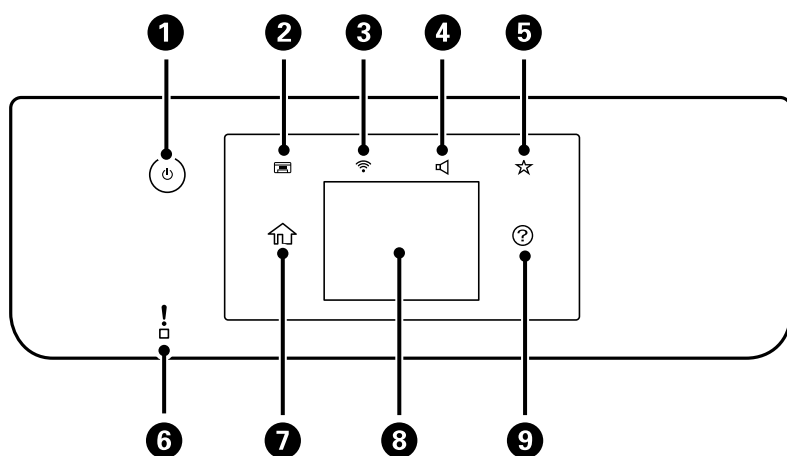

1	Pornește sau oprește imprimanta. Deconectați cablul de alimentare după ce verificați faptul că indicatorul de alimentare s-a stins.
2	Depozitează tava de ieșire.
3	Afișează ecranul Setări de conectare la rețea. Atingeți pictograma pentru a verifica/modifica setările curente.
4	Afișează ecranul Setări sunet dispozitiv. Puteți seta <b>Mut</b> și <b>Mod silențios</b> . De asemenea, puteți accesa meniul <b>Sunet</b> din acest ecran.
5	Afișează lista de setări înregistrate pentru Presetare. De asemenea, puteți înregistra setări favorite noi.
6	Luminează intermitent sau continuu la apariția unei erori.
7	Afișează ecranul principal.
8	Determină afișarea meniurilor și mesajelor. Puteți schimba unghiul de înclinare al panoului de comandă. Când nu sunt efectuate operații într-un anumit interval de timp, imprimanta intră în modul inactiv și afișajul se stinge. Atingeți orice porțiune a ecranului tactil pentru a activa afișajul. În funcție de setările curente, apăsarea butonului de alimentare activează imprimanta din modul de repaus.
9	Afișează ecranul Ajutor. Puteți căuta soluții pentru probleme de aici.

## Configurarea ecranului principal







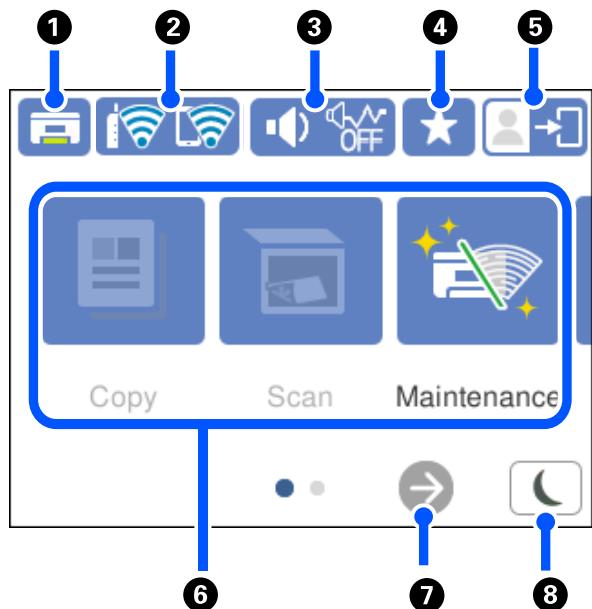

Acest ecran de meniu de copiere este setat implicit ca ecran de pornire și este afișat când porniți imprimanta sau când imprimanta iese din modul inactiv. Selectați 🏠 de pe panoul de comandă pentru a afișa următorul ecran principal.

**Notă:**



Dacă doriți să setați alt ecran ca ecran de pornire, modificați setarea selectând  de pe panoul de comandă și apoi selectând meniurile conform descrierii de mai jos.

**Setări > Setări generale > Setări de bază > Ecran de pornire**









1		Depozitează tava de ieșire.
2		Afișează starea conexiunii la rețea. Consultați informațiile de mai jos pentru mai multe detalii. <a href="#">„Ghid pentru pictograma de rețea” la pagina 25</a>
3		Afișează ecranul Setări sunet dispozitiv. Puteți seta <b>Mut</b> și <b>Mod silențios</b> . De asemenea, puteți accesa meniul <b>Sunet</b> din acest ecran. Puteți efectua această setare și din meniul <b>Setări</b> . <b>Setări &gt; Setări generale &gt; Setări de bază &gt; Sunet</b>
		 Indică dacă <b>Mod silențios</b> este setat sau nu pentru imprimantă. Când această funcție este activată, zgomotul generat de operarea imprimantei este redus, dar viteza de tipărire se poate reduce la rândul ei. Totuși, este posibil ca zgomotul să nu fie redus, acest lucru depinzând de tipul hârtiei și de calitatea tipăririi selectate.
		 Indică faptul că <b>Mut</b> este setat pentru imprimantă.
4		Afișează lista de setări înregistrate pentru Presetare. De asemenea, puteți înregistra setări favorite noi.
5		Indică faptul că este activată restricționarea accesului în funcție de utilizator. Selectați această pictogramă pentru a vă conecta la imprimantă. Trebuie să selectați un nume de utilizator și să introduceți o parolă. Contactați administratorul imprimantei pentru a afla datele de conectare.  Când  este afișată, un utilizator cu permisiune de acces s-a conectat. Selectați pictograma pentru deconectare.







<p>6</p>	<p>Afișează fiecare meniu.</p> <ul style="list-style-type: none"> <li><input type="checkbox"/> Copiere Vă permite să copiați documente.</li> <li><input type="checkbox"/> Scanare Vă permite să scanați documente și să le salvați pe un computer.</li> <li><input type="checkbox"/> Comandă confid. Vă permite să tipăriți o lucrare protejată prin parolă trimisă de la driverul imprimantei.</li> <li><input type="checkbox"/> Întreținere Afișează meniurile recomandate pentru îmbunătățirea calității tipăririlor, precum desfundarea duzelor prin tipărirea unui model de verificare a duzelor și efectuarea curățării capului și reducerea estompărilor și benzilor în tipărirea prin alinierea capului de imprimare. Puteți efectua această setare și din meniul <b>Setări</b>.</li> </ul> <p><b>Setări &gt; Întreținere</b></p> <ul style="list-style-type: none"> <li><input type="checkbox"/> Setări Vă permite efectuarea setărilor de întreținere, setările imprimantei și operațiunile.</li> </ul>	
<p>7</p>		<p>Derulează ecranul la dreapta.</p>
<p>8</p>		<p>Selectați pictograma pentru a intra în modul inactiv. Când imprimanta este estompată, imprimanta nu poate intra în modul inactiv.</p>

## Ghid pentru pictograma de rețea

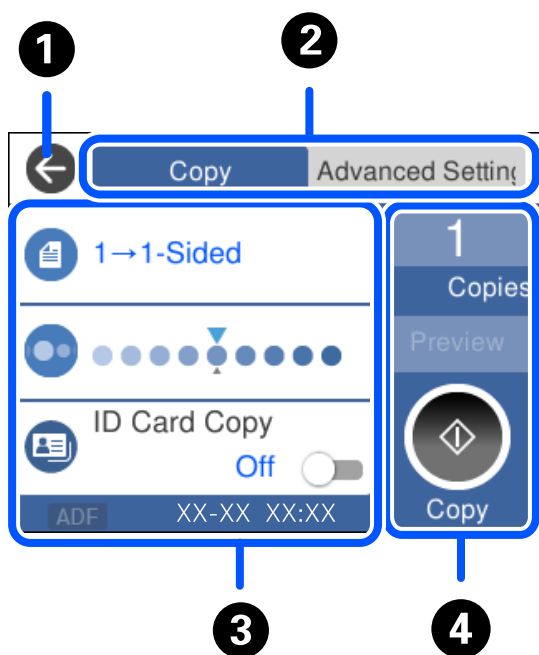
	<p>Imprimanta nu este conectată la o rețea prin fir (Ethernet) sau nu este setată.</p>
	<p>Imprimanta este conectată la o rețea cu fir (Ethernet).</p>
	<p>Imprimanta nu este conectată la o rețea fără fir (Wi-Fi).</p>
	<p>Imprimanta caută SSID, adresă de IP neselectată, sau are o problemă cu o rețea fără fir (Wi-Fi).</p>
	<p>Imprimanta este conectată la o rețea fără fir (Wi-Fi). Numărul de bare indică puterea semnalului conexiunii. Cu cât sunt afișate mai multe bare, cu atât mai puternică este conexiunea.</p>
	<p>Imprimanta nu este conectată la o rețea fără fir (Wi-Fi) în modul Wi-Fi Direct (Simple AP).</p>
	<p>Imprimanta este conectată la o rețea fără fir (Wi-Fi) în modul Wi-Fi Direct (Simple AP).</p>

## Configurarea ecranului de meniu



1	Determină revenirea la ecranul anterior.	
2	Comută lista de setări cu ajutorul filelor. Fila <b>Setări avansate</b> afișează alte elemente pe care le puteți seta ca necesare.	
3	<p>Afișează lista elementelor de setare. Când se afișează , puteți vizualiza informații suplimentare selectând pictograma. Efectuați setări selectând elementul sau adăugând un marcaj de validare.</p> <p>Elementele estompate nu sunt disponibile. Selectați elementul pentru a verifica de ce este indisponibil.</p> <p>Dacă apar probleme,  se afișează pe element. Selectați pictograma pentru a consulta modul de rezolvare a problemei.</p>	
4	Pornește operațiunile folosind setările curente. Elementele variază în funcție de meniu.	
	Copii	Afișează o tastatură numerică pe ecran, permițându-vă să introduceți numărul de copii.
	Previzualiz	Afișează o previzualizare a imaginii înainte de tipărire, copiere sau scanare.
		Începe tipărirea, copierea sau scanarea.

## Introducerea caracterelor

Puteți introduce caractere și simboluri utilizând tastatura afișată pe ecran atunci când realizați setări de rețea etc.

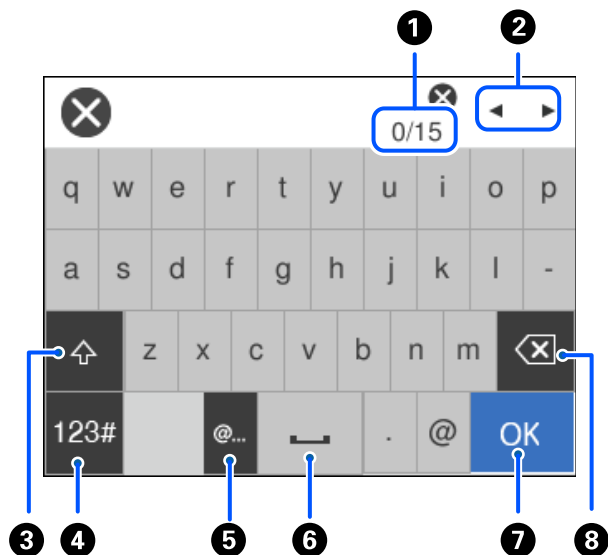

1	Indică numărul caracterelor.
2	Deplasează cursorul la poziția de intrare.
3	Comută între majuscule și minuscule.
4	Comută între tipurile de caractere. ABC: Alfabet 123#: Numere și simboluri
5	Introduce adrese de domenii e-mail utilizate frecvent sau adrese URL prin simpla selectare a elementului.
6	Introduce un spațiu.
7	Introduce un caracter.
8	Șterge un caracter spre stânga. Șterge un caracter spre dreapta atunci când cursorul este la începutul liniei și nu există caractere spre stânga.

## Vizualizarea animațiilor

Puteți vizualiza animații ale instrucțiunilor de operare, precum încărcarea hârtiei sau eliminarea hârtiei blocate, pe ecranul LCD.

Selectați : afișează ecranul de ajutor. Selectați **Modul de a** și selectați elementele pe care doriți să le vizualizați.

- ❑ Selectați **Modul de a** în partea de jos a ecranului de operare: sunt afișate animații contextuale.

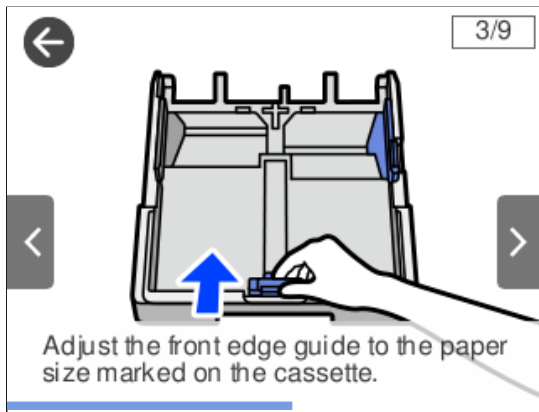

---

# Încărcarea tipurilor de hârtie

Precauții la manevrarea hârtiei. . . . .	30
Setări format și tip hârtie. . . . .	30
Încărcarea hârtiei. . . . .	31

## Precauții la manevrarea hârtiei

- ❑ Citiți fișa cu instrucțiuni primită cu hârtia.
- ❑ Pentru a obține tipăriri de înaltă calitate cu hârtie Epson originală, utilizați hârtia în mediul specificat pe fișele livrate cu hârtia.
- ❑ Răsfoiți și aliniați marginile hârtiei înainte de a o încărca. Nu răsfoiți și nu îndoiți hârtia foto. În caz contrar, fața pe care se face tipărirea poate fi afectată.



- ❑ Dacă hârtia este îndoită, aplatizați-o sau îndoiți-o ușor în direcția opusă înainte de a o încărca. Dacă tipăriți pe hârtia îndoită pot apărea blocaje de hârtie și pete pe documentul tipărit.



- ❑ Problemele referitoare la alimentarea cu hârtie pot apărea frecvent pentru tipărirea manuală pe 2 fețe când de printează pe o față a hârtiei preprintate. Reduceți numărul de coli la jumătate sau mai puțin sau încărcați pe rând câte o coală de hârtie dacă hârtia continuă să se blocheze.
- ❑ Utilizați doar hârtie long-grain. Dacă nu sunteți sigur în privința tipului de hârtie utilizat, verificați ambalajul acestuia sau contactați producătorul pentru a confirma specificațiile hârtiei.
- ❑ Răsfoiți și aliniați marginile plicurilor înainte de a le încărca. Dacă în plicurile stivuite este aer, apăsați-le pentru a le aplatiza înainte de a le încărca.

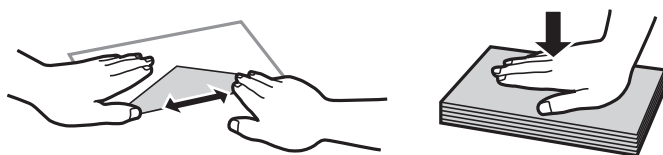

### Informații conexe

➔ „Tipuri de hârtie indisponibile” la pagina 222

## Setări format și tip hârtie

Dacă înregistrați formatul și tipul hârtiei pe ecranul afișat atunci când inserați caseta de hârtie, imprimanta vă informează printr-un mesaj dacă informațiile înregistrate și setările imprimantei diferă. Acest lucru previne să

irosiți hârtie și cerneală asigurându-vă că nu tipăriți pe formatul greșit de hârtie sau cu o calitate redusă din cauza unor setări care nu sunt compatibile cu tipul de hârtie.

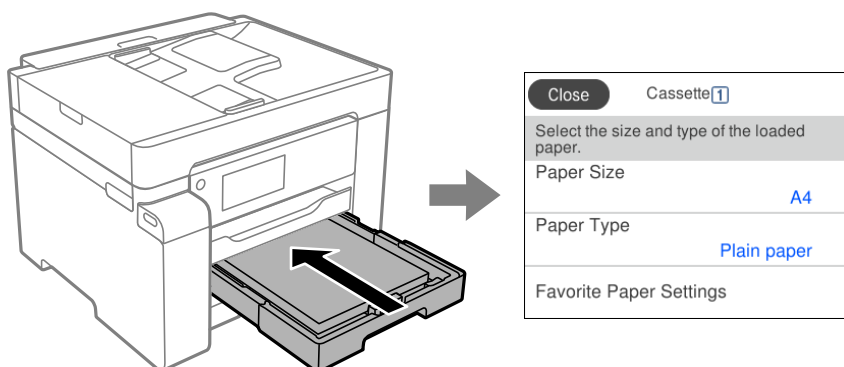

Dacă formatul și tipul de hârtie afișate diferă de hârtia încărcată, selectați elementul care trebuie modificat. Dacă setările se potrivesc cu hârtia încărcată, închideți ecranul.

**Notă:**

De asemenea, puteți afișa setările privind dimensiunea paginii și tipul de hârtie selectând **Setări > Setări generale > Setări imprimantă > Setări sursă hârtie > Setare hârtie**.

## Lista tipurilor de hârtie

Pentru a obține rezultate de tipărire optime, selectați tipul de hârtie corespunzător hârtiei.

Nume suport de tipărire	Tip suport	
	Panou de comandă	Driver imprimantă
Epson Business Paper Epson Bright White Ink Jet Paper Epson Bright White Paper	hârtii normale	hârtii normale
Epson Matte Paper-Heavyweight	Matte	Epson Matte
Epson Photo Quality Ink Jet Paper Epson Double-sided Photo Quality Ink Jet Paper	Photo Quality Ink Jet	Epson Photo Quality Ink Jet

## Încărcarea hârtiei

Puteți încărca hârtie sau plicuri prin consultarea animațiilor afișate pe ecranul LCD al imprimantei.

Selecționați  și apoi selecționați **Modul de a > Încărcați hârtie**. Selecționați tipul de hârtie și sursa de hârtie dorite pentru a afișa animațiile. Selecționați **Terminare** pentru a închide ecranul cu animații.

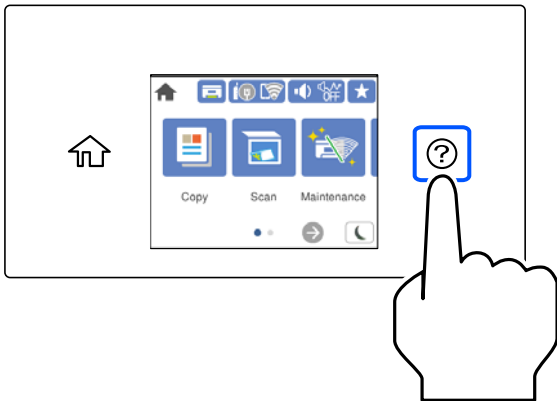

## Încărcare hârtie pre-perforată

Încărcați o singură coală de hârtie pre-perforată în tava pentru hârtie.

Format hârtie: A3, B4, A4, B5, A5, A6, Letter, Legal

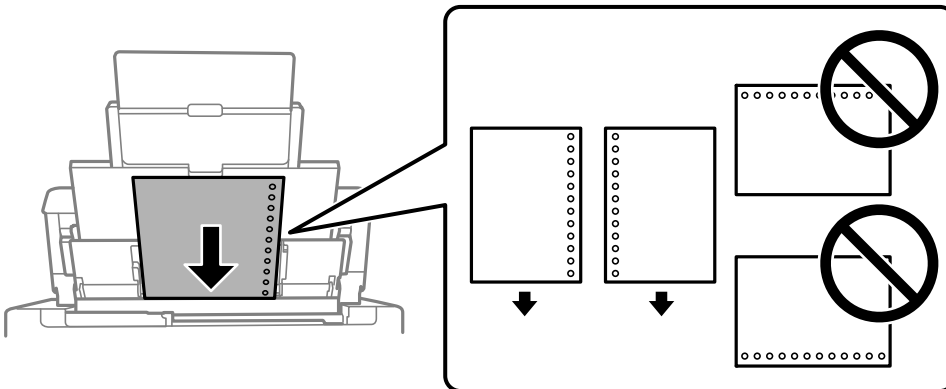

- Ajustați poziția de tipărire a fișierului astfel încât să evitați tipărirea peste găuri.
- Tipărirea automată față-verso nu este posibilă pentru hârtia pre-perforată.



## Încărcarea hârtiei de format lung

### Tavă pentru hârtie

Încărcați hârtie de format lung în tava de hârtie, permițând marginii frontale a rolei de hârtie să cadă. Selectați **Personalizată** ca setare pentru formatul hârtiei.

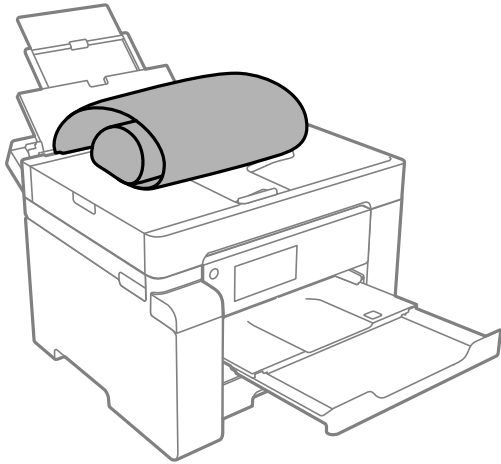

- Asigurați-vă că partea de capăt a hârtiei este tăiată perpendicular. O tăietură pe diagonală poate cauza probleme de alimentare a hârtiei.
- Hârtia de format lung nu poate fi ținută în tava de ieșire. Pregătiți o casetă etc. pentru a vă asigura că hârtia nu cade pe podea.
- Nu atingeți hârtia alimentată sau extrasă din imprimantă. Vă puteți răni la mână sau puteți provoca reducerea calității imprimării.

### Casetă de hârtie

Extindeți caseta de hârtie pentru încărcarea hârtiei de format lung. Selectați **Personalizată** ca setare pentru formatul hârtiei.

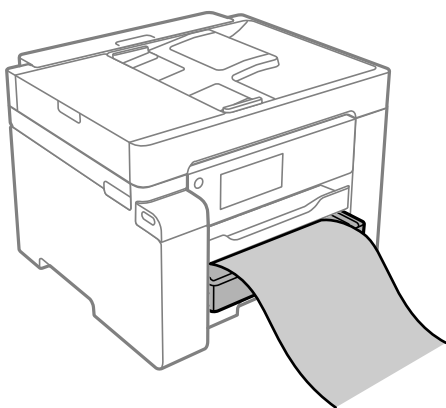

- Asigurați-vă că partea de capăt a hârtiei este tăiată perpendicular. O tăietură pe diagonală poate cauza probleme de alimentare a hârtiei.
- Nu atingeți hârtia alimentată sau extrasă din imprimantă. Vă puteți răni la mână sau puteți provoca reducerea calității imprimării.

---

# Așezarea originalelor

Originale care nu sunt acceptate ADF. . . . .	.35
Detectarea automată a dimensiunii automate. . . . .	35
Așezarea originalelor. . . . .	.36

## Originale care nu sunt acceptate ADF

**!** *Important:*

*Nu alimentați fotografii sau lucrări de artă valoroase în ADF. Alimentarea eronată poate încreți sau distruge originalul. Scanați aceste documente pe geamul scannerului.*

Pentru a preveni blocarea hârtiei, evitați să introduceți următoarele originale în ADF. Pentru aceste șuruburi, utilizați geamul scannerului.

- Originale care sunt rupte, pliate, cu încrețituri, deteriorate sau îndoite
- Originale cu găuri pentru îndosariere
- Originale prinse împreună cu bandă adezivă, capse, agrafe etc.
- Originale pe care sunt lipite autocolante sau etichete
- Originale care sunt tăiate într-o formă neregulată sau care nu au unghiuri drepte
- Originale care sunt legate
- OHP-uri, hârtie cu transfer termic sau cu spate din carbon

## Detectarea automată a dimensiunii automate

Când selectați **Detectare automată** pentru setarea hârtiei, următoarele tipuri de hârtie sunt identificate automat.

- Amplasarea pe verticală: A4, 16K\*

Orientați marginea lungă a originalului în direcția fantei de alimentare cu hârtie din ADF sau partea stângă a geamul scannerului.

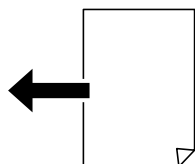

- Amplasarea pe orizontală: A3, B4, A4, B5, A5, 8K\*, 16K\*

Orientați marginea scurtă a originalului în direcția fantei de alimentare cu hârtie din ADF sau partea stângă a geamul scannerului.



\*: Hârtia este detectată atunci când este activată opțiunea **Altă prioritate mărime**. Cu toate acestea, hârtia poate să nu fie detectată din cauza altor funcții pe care le folosiți. Consultați „Informații conexe” de mai jos pentru mai multe detalii.

### Notă:

Dimensiunile următoarelor originale ar putea să nu fie detectate corect. În cazul în care dimensiunile nu sunt detectate, setați dimensiunea manual la nivelul panoului de comandă.

- Originalele care sunt rupte, pliate, cu încrețituri sau îndoite (în cazul în care originalele sunt îndoite, aplatizați-le înainte de amplasare.)
- Originale cu multe găuri pentru îndosariere
- OHP-uri, originale translucide sau lucioase

### Informații conexe

➔ „Opțiune Detectare automată mărime originală:” la pagina 233

---

## Așezarea originalelor

Așezați originalele pe geamul scannerului sau în ADF.

Puteți amplasa mai multe exemplare originale în ADF. Dacă este disponibilă scanarea duplex automată, puteți scana ambele părți ale originalului în același timp. Consultați link-ul de mai jos pentru specificațiile ADF.

„Specificații ADF” la pagina 244

Urmați pașii de mai jos pentru a vizualiza filmul pentru așezarea originalelor.

Selectați  și apoi selectați **Modul de a > Așezare documente originale**. Selectați metoda de așezare a originalelor pe care doriți să o vizualizați. Selectați **Terminare** pentru a închide ecranul cu animații.

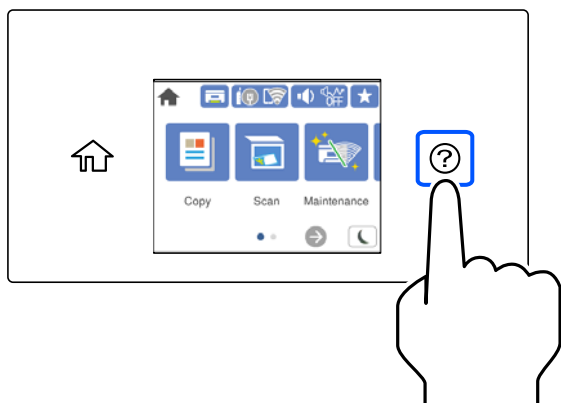

### Când utilizați geamul scannerului

#### **Atenție:**

Atenție să nu vă prindeți degetele atunci când închideți capacul pentru documente. În caz contrar, riscați să vă răniți.

#### **Important:**

- La așezarea unor originale voluminoase, de exemplu a cărților, încercați să nu permiteți luminii exterioare să cadă direct pe geamul scannerului.
- Nu aplicați prea multă forță pe geamul scannerului sau pe capacul de document. În caz contrar, acestea se pot deteriora.

### Notă:

- ❑ Dacă există reziduuri sau murdărie pe geamul scannerului, intervalul de scanare se poate extinde pentru a include astfel de materii, iar imaginea originalului poate fi deplasată sau redusă. Înlăturați orice reziduuri sau murdărie de pe geamul scannerului înainte de a scana.

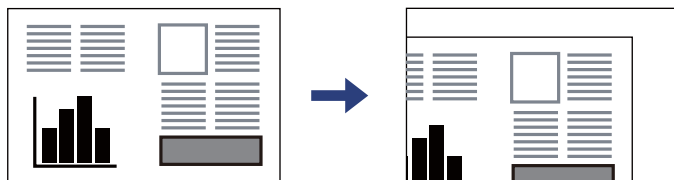

- ❑ Un interval de 1,5 mm din colțul geamului scannerului nu este scanat.
- ❑ Când originalele sunt așezate în unitatea ADF și pe geamul scannerului, vor avea prioritate originalele din ADF.
- ❑ Anumite dimensiuni ar putea să nu fie detectate în mod automat. În această situație, selectați manual dimensiunile originalelor.
- ❑ Dacă lăsați un document original pe geamul scannerului o perioadă de timp mai lungă, este posibil ca acesta să se lipească de suprafața sticlei.

### Când utilizați unitatea ADF

#### ! Important:

- ❑ Nu încărcați originale deasupra liniei indicate prin simbolul triunghiular de pe ghidajul de margine al ADF.

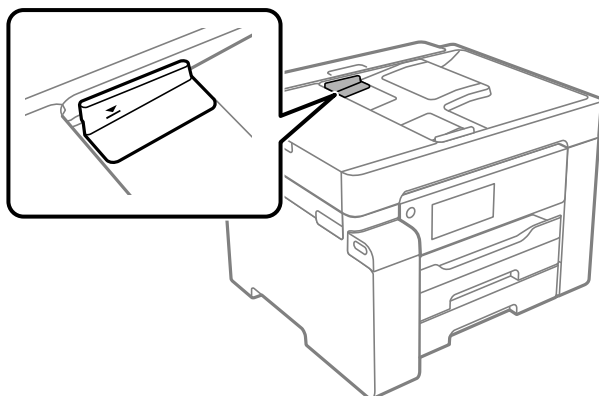

- ❑ Nu adăugați originale în timp ce scanați.

### Notă:

Anumite dimensiuni ar putea să nu fie detectate în mod automat. În această situație, selectați manual dimensiunile originalelor.

### Informații conexe

- ➔ „Originale care nu sunt acceptate ADF” la pagina 35
- ➔ „Detectarea automată a dimensiunii automate” la pagina 35
- ➔ „Specificațiile scannerului” la pagina 243

---

# Tipărirea

Tipărirea documentelor. ....	39
Tipărirea pe plicuri. ....	72
Tipărire pagini web. ....	73
Tipărirea utilizând un serviciu cloud. ....	74

# Tipărirea documentelor

## Tipărirea de pe un computer — Windows

Dacă nu puteți schimba setările driver-ului imprimantei, este posibil ca acestea să fi fost blocate de administrator. Contactați administratorul imprimantei pentru asistență.

### Tipăriți folosind setări ușoare

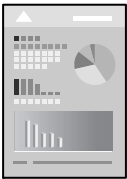

**Notă:**

Operațiile pot să difere în funcție de aplicație. Consultați secțiunea de ajutor a aplicației pentru detalii.

1. Încărcați hârtie în imprimantă.  
[„Încărcarea hârtiei” la pagina 31](#)
2. Deschideți fișierul pe care doriți să-l tipăriți.
3. Selectați **Tipărire** sau **Configurare tipărire** din meniul **Fișier**.
4. Selectați imprimanta.

5. Selectați **Preferințe** sau **Proprietăți** pentru a accesa fereastra driver-ului imprimantei.

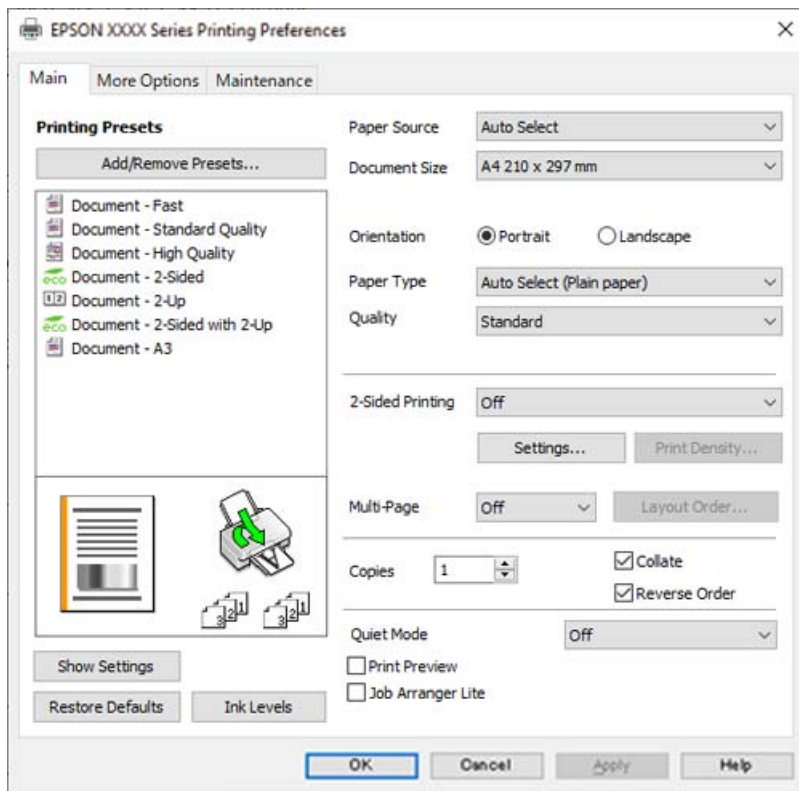

6. Modificați setările după cum este necesar.

Consultați opțiunile de meniu ale driverului de imprimantă pentru detalii.

**Notă:**

- Puteți consultați și asistența online pentru explicații cu privire la setarea elementelor. Prin efectuarea clic dreapta pe un element se afișează **Ajutor**.
- Când selectați **Vizualizare**, puteți vedea o pre-vizualizare a documentului înainte de tipărire.

7. Faceți clic pe **OK** pentru a închide fereastra driverului de imprimantă.

8. Faceți clic pe **Tipărire**.

**Notă:**

- Când selectați **Vizualizare**, se afișează o fereastră de pre-vizualizare. Pentru a modifica setările, faceți clic pe **Anulare** și repetați procedura de la pasul 3.
- Dacă doriți să anulați tipărirea, pe computer, faceți clic dreapta pe imprimantă în **Dispozitive și imprimante**, **Imprimantă** sau în **Imprimante și faxuri**. Faceți clic pe **Vizualizați ce se tipărește**, faceți clic dreapta pe sarcina pe care doriți să o anulați și apoi selectați **Anulare**. Totuși, nu puteți anula o sarcină de tipărire de la computer, odată ce aceasta a fost complet trimisă către imprimantă. În acest caz, anulați operația de tipărire de la panoul de comandă al imprimantei.

**Informații conexe**

- ➔ „Hârtia disponibilă și capacitățile” la pagina 219
- ➔ „Lista tipurilor de hârtie” la pagina 31
- ➔ „Opțiuni de meniu pentru driverul de imprimantă” la pagina 41



## Opțiuni de meniu pentru driverul de imprimantă

Deschideți fereastra de tipărire într-o aplicație, selectați imprimanta și apoi accesați fereastra driverului de imprimantă.

### Notă:

Meniurile diferă în funcție de opțiunea selectată.

## Fila Principal

### Presetări tipărire:

Ad./eliminare presetări:

Puteți adăuga sau elimina propriile presetări pentru setările de tipărire frecvent utilizate. Selectați presetarea pe care doriți să o utilizați din listă.

### Sursă hârtie:

Selectați sursa de hârtie din care imprimanta se alimentează cu hârtie. Selectați **Selectare automată** pentru a selecta automat sursa de hârtie selectată în setările de tipărire ale imprimantei.

### Dimensiuni document:

Specificați formatul de hârtie pe care doriți să tipăriți. Dacă selectați **Personalizată**, introduceți lățimea și înălțimea hârtiei și apoi înregistrați dimensiunea.

### Orientare:

Selectați orientarea pe care doriți să o utilizați la tipărire.

### Tip hârtie:

Selectați tipul de hârtie pe care tipăriți.

### Calitate:

Selectați calitatea la care doriți să tipăriți. Setările disponibile sunt dependente de tipul de hârtie selectat. Selectând **Înalt** puteți tipări la o calitate mai ridicată, dar viteza de tipărire ar putea să scadă.

### Tipărire duplex:

Permite efectuarea tipăririi pe ambele fețe.

### Parametrii:

Puteți specifica muchia de legare și marginile de legare. La tipărirea de documente cu mai multe pagini, puteți alege să tipăriți începând de pe fața paginii sau de pe verso.

### Densitate tipărire:

Selectați tipul documentului pentru a regla densitatea de tipărire. Dacă se selectează densitatea corespunzătoare de tipărire, puteți preveni deplasarea imaginii pe cealaltă față a colii de hârtie. Selectați **Personalizată** pentru a regla manual densitatea de tipărire.

### Pg. mlt.:

Vă permite să tipăriți mai multe pagini pe o coală sau să efectuați o tipărire de tip poster. Faceți clic pe **Ordine aspect** pentru a specifica ordinea de tipărire a paginilor.

#### Copii:

Setați numărul de copii pe care doriți să le tipăriți.

#### Asamblare:

Tipăriți documente formate din mai multe pagini, colaționate în ordine și sortate pe seturi.

#### Ordine inversă:

Permite tipărirea de la ultima pagină, astfel încât paginile să fie stivuite în ordinea corectă după tipărire.

#### Modul silențios:

Reduce zgomotul produs imprimantei. Totuși, activarea acestei opțiuni poate duce la reducerea vitezei.

#### Vizualizare:

Afișează o previzualizare a documentului înainte de tipărire.

#### Organizator comenzi vers. lite:

Job Arranger Lite vă permite să combinați mai multe fișiere create de diferite aplicații și să le tipăriți sub forma unei singure sarcini de tipărire.

#### Afișare parametrii/Ascundere parametrii:

Afișează o listă de elemente setate curent în filele **Principal** și **Mai multe opțiuni**. Puteți afișa sau ascunde ecranul cu lista de setări curente.

#### Restabilire setări implicite:

Reduceți toate setările la valorile implicite din fabrică. Setările din fila **Mai multe opțiuni** sunt, de asemenea, resetate la valorile implicite.

#### Nivele de cerneală:

Afișează nivelul aproximativ de cerneală.

### Fila **Mai multe opțiuni**

#### Presetări tipărire:

Ad./eliminare presetări:

Puteți adăuga sau elimina propriile presetări pentru setările de tipărire frecvent utilizate. Selectați presetarea pe care doriți să o utilizați din listă.

#### Dimensiuni document:

Specificați formatul de hârtie pe care doriți să tipăriți.

#### Rezultat tipărire:

Specificați formatul de hârtie pe care doriți să tipăriți. Dacă **Dimensiuni document** diferă de **Rezultat tipărire**, opțiunea **Micșorare/Mărire document** este selectată automat. Nu trebuie să selectați această opțiune atunci când tipăriți fără a reduce sau a mări formatul unui document.

#### Micșorare/Mărire document:

Vă permite să reduceți sau să măriți dimensiunea unui document.

#### Adaptare la format pagină:

Reduce sau mărește automat dimensiunea documentului pentru a corespunde dimensiunii hârtiei selectate în **Rezultat tipărire**.

#### Mărire la:

Tipărire cu un procentaj specific.

#### Centru:

Tipărește imagini în centrul hârtiei.

#### Corectare ton:

##### Automat:

Reglează automat tonul imaginilor.

##### Personalizat:

Permite efectuarea corecției manuale a tonului. Faceți clic pe **Avansat** pentru setări suplimentare.

##### Opțiuni imagine:

Activează opțiuni de calitate a tipăririi, precum Accentuare text. De asemenea, puteți îngroșa liniile subțiri, pentru a le face vizibile în exemplarele tipărite.

#### Funcțiile de inscripționare:

Permite efectuarea de setări pentru modele anti-copiere, filigrane sau antete și subsoluri.

##### Ad./Ștergere:

Vă permite să adăugați sau să eliminați toate modelele sau filigranele anti-copiere pe care doriți să le utilizați.

##### Parametrii:

Vă permite să setați metoda de tipărire pentru modele sau filigrane anti-copiere.

##### Antet/Subsol:

Puteți tipări informații precum numele de utilizator și data tipăririi în antete sau subsoluri. Apoi puteți seta fontul, dimensiunea sau stilul.

#### Comandă de listare confidențială:

Protejați prin parolă documentele confidențiale atunci când tipăriți. Dacă utilizați această funcție, datele de tipărit sunt stocate în imprimantă și pot fi tipărite numai după introducerea parolei utilizând panoul de comandă al imprimantei. Faceți clic pe **Parametrii** pentru a modifica setările.

#### Setări suplimentare:

##### Rotație cu 180°:

Rotește paginile cu 180 de grade înainte de a le tipări. Selectați acest element atunci când tipăriți pe hârtie precum plicurile, care sunt încărcate într-o direcție fixă în imprimantă.

##### Tipărire bidirecțională:

Tipărește atunci când capul de imprimare se deplasează în ambele direcții. Viteza de tipărire este mai mare, dar calitatea poate scădea.

##### Imagine în oglindă:

Inversează o imagine, astfel încât să se tipărească așa cum ar apărea într-o oglindă.

#### Afișare parametrii/Ascundere parametrii:

Afișează o listă de elemente setate curent în filele **Principal** și **Mai multe opțiuni**. Puteți afișa sau ascunde ecranul cu lista de setări curente.

#### Restabilire setări implicite:

Reduceți toate setările la valorile implicite din fabrică. Setările din fila **Principal** sunt, de asemenea, resetate la valorile implicite.

### Fila Întreținere

#### Verif. duză cap imprimare:

Tipărește un model de verificare a duzelor pentru a verifica dacă duzele capului de imprimare sunt înfundate.

#### Curățare cap imprimare:

Curăță duzele înfundate ale capului de imprimare. Deoarece această caracteristică utilizează o anumită cantitate de cerneală, curățați capul de imprimare doar dacă unele duze sunt înfundate așa cum este prezentat în ilustrația modelului de verificare a duzelor.

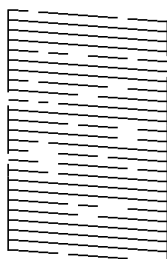

#### Curățare intensivă:

Efectuați curățarea extinsă pentru a curăța duzele înfundate ale capului de imprimare. Deoarece această caracteristică utilizează mai multă cerneală decât la curățarea capului, efectuați curățarea

forțată doar dacă cele mai multe duze sunt înfundate așa cum este prezentat în ilustrația modelului de verificare a duzelor.

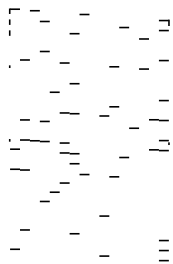

#### Organizator comenzi vers. lite:

Deschide fereastra Organizator comenzi vers. lite. Aici, puteți deschide și edita date salvate anterior.

#### EPSON Status Monitor 3:

Deschide fereastra EPSON Status Monitor 3. Aici puteți confirma starea imprimantei și consumabilele.

#### Preferințe de monitorizare:

Permite efectuarea de setări pentru elementele din fereastra EPSON Status Monitor 3.

#### Setări extinse:

Permite efectuarea unei varietăți de setări. Faceți clic dreapta pe fiecare element pentru a vizualiza Ajutor pentru mai multe detalii.

#### Coadă tipărire:

Afișează sarcinile care așteaptă să fie tipărite. Puteți verifica, întrerupe sau relua sarcinile de tipărire.

#### Informații despre imprimantă și opțiuni:

Afișează numărul de coli de hârtie introduse în imprimantă sau în ADF.

#### Limbă:

Modifică limba utilizată în fereastra driverului imprimantei. Pentru aplicarea setărilor, închideți driverul imprimantei și redeschideți-l.

#### Actualizare software:

Inițiază EPSON Software Updater pentru verificarea celei mai recente versiuni a aplicațiilor pe internet.

#### Asistență tehnică:

Dacă manualul este instalat pe computerul dumneavoastră, atunci manualul este afișat. Dacă nu este instalat, vă puteți conecta la site-ul web Epson pentru a consulta manualul și suportul tehnic asigurat.

## Adăugarea presetărilor de tipărire pentru tipărire ușoară

Creați-vă propria presetare pentru setările de tipărire utilizate în mod frecvent în driver-ul imprimantei, pentru a tipări mai ușor selectând presetarea din listă.

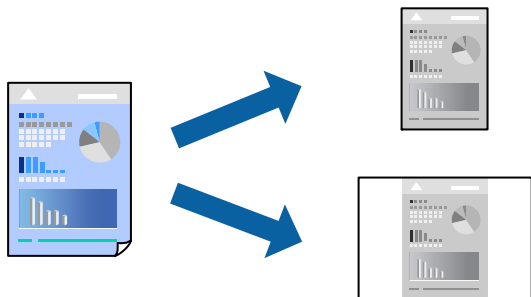

1. În fila **Principal** sau **Mai multe opțiuni** a driverului imprimantei, setați fiecare element (precum **Dimensiuni document** și **Tip hârtie**).
2. Faceți clic pe **Ad./eliminare presetări** în **Presetări tipărire**.
3. Introduceți un **Nume** și, dacă este necesar, introduceți un comentariu.
4. Faceți clic pe **Salvare**.

**Notă:**

*Pentru a șterge o presetare adăugată, faceți clic pe **Ad./eliminare presetări**, selectați numele setării predefinite pe care doriți să o ștergeți din listă și apoi ștergeți-o.*

[„Fila Principal” la pagina 41](#)

[„Fila Mai multe opțiuni” la pagina 42](#)

5. Faceți clic pe **Tipărire**.

Următoarea dată când doriți să tipăriți folosind aceleași setări, selectați numele setării înregistrate din **Presetări tipărire**, și faceți clic pe **OK**.

### Informații conexe

- ➔ [„Încărcarea hârtiei” la pagina 31](#)
- ➔ [„Tipăriți folosind setări ușoare” la pagina 39](#)

## Tipărirea pe 2 fețe

Puteți utiliza oricare dintre următoarele metode pentru a tipări pe ambele fețe ale hârtiei.

- Tipărire automată pe 2 fețe

Tipărire manuală față-verso

Când imprimanta a terminat tipărirea pe prima parte, întoarceți hârtia pentru a tipări pe cealaltă parte.

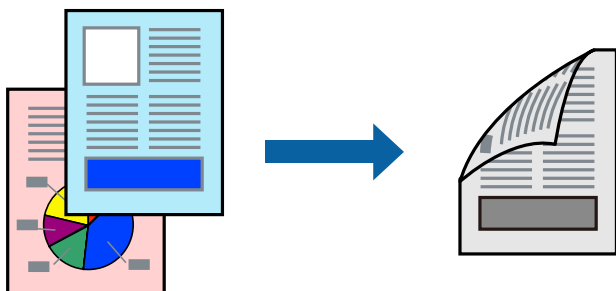

**Notă:**

Dacă nu utilizați hârtie adecvată pentru tipărirea față-verso, calitatea tipăririi se poate reduce și hârtia se poate bloca.  
[„Hârtie pentru tipărire pe ambele părți” la pagina 221](#)

În funcție de hârtia folosită și de datele tipărite, cerneala poate trece pe cealaltă parte a hârtiei.

Nu puteți efectua tipărirea manuală față-verso dacă nu este activat **EPSON Status Monitor 3**. Dacă **EPSON Status Monitor 3** este dezactivat, deschideți fereastra driverului imprimantei, faceți clic pe **Setări extinse** din fila **Întreținere** și apoi selectați **Activare EPSON Status Monitor 3**.

Totuși, este posibil ca această funcție să nu fie disponibilă dacă imprimanta este accesată prin rețea sau dacă este utilizată ca imprimantă partajată.

1. În fila **Principal** a driverului imprimantei, selectați metoda **Tipărire duplex**.

2. Faceți clic pe **Setări**, efectuați setările corespunzătoare, apoi faceți clic pe **OK**.

3. Faceți clic pe **Densitate tipărire**, efectuați setările corespunzătoare, apoi faceți clic pe **OK**.

Când setați **Densitate tipărire**, puteți ajusta densitatea de tipărire în funcție de tipul documentului.

**Notă:**

Această setare nu este disponibilă atunci când selectați tipărirea manuală pe 2 fețe.

S-ar putea ca tipărirea să fie mai lentă în funcție de combinația de opțiuni selectată pentru **Densitate tipărire** din fereastra **Selectați tipul documentului** și pentru **Calitate** din fila **Principal**.

4. Setati celelalte elemente din filele **Principal** și **Mai multe opțiuni** în funcție de caz și faceți clic pe **OK**.

[„Fila Principal” la pagina 41](#)

[„Fila Mai multe opțiuni” la pagina 42](#)

5. Faceți clic pe **Tipărire**.

Pentru tipărirea manuală pe 2 fețe, după tipărirea primei fețe, pe computer este afișată o fereastră contextuală. Urmați instrucțiunile afișate pe ecran.

**Informații conexe**

➔ [„Hârtia disponibilă și capacitățile” la pagina 219](#)

➔ [„Încărcarea hârtiei” la pagina 31](#)

➔ [„Tipăriți folosind setări ușoare” la pagina 39](#)

## Tipărirea unei broșuri

Puteți, de asemenea, tipări o broșură care poate fi creată prin reordonarea paginilor și pliarea exemplarelor tipărite.

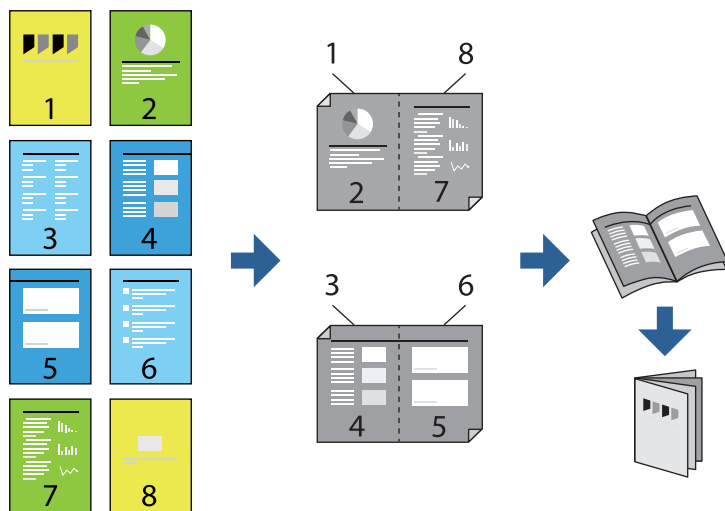

### Notă:

- Dacă nu utilizați hârtie adecvată pentru tipărirea față-verso, calitatea tipăririi se poate reduce și hârtia se poate bloca.  
„Hârtie pentru tipărire pe ambele părți” la pagina 221
- În funcție de hârtia folosită și de datele tipărite, cerneala poate trece pe cealaltă parte a hârtiei.
- Nu puteți efectua tipărirea manuală față-verso dacă nu este activat **EPSON Status Monitor 3**. Dacă **EPSON Status Monitor 3** este dezactivat, deschideți fereastra driverului imprimantei, faceți clic pe **Setări extinse** din fila **Întreținere** și apoi selectați **Activare EPSON Status Monitor 3**.
- Totuși, este posibil ca această funcție să nu fie disponibilă dacă imprimanta este accesată prin rețea sau dacă este utilizată ca imprimantă partajată.

1. Din fila **Principal** a driverului imprimantei, selectați tipul de legare pe muchia lungă pe care doriți să-l utilizați din **Tipărire duplex**.
2. Faceți clic pe **Setări**, selectați **Broșură** și apoi selectați **Legare pe centru** sau **Legare laterală**.
  - Legare pe centru: Utilizați această metodă atunci când tipăriți un număr mic de pagini care pot fi stivuite și împăturite cu ușurință în jumătate.
  - Legare laterală. Utilizați această metodă atunci când tipăriți câte o coală (patru pagini) pe rând, împăturindu-le în jumătate pe fiecare și apoi punându-le împreună într-un singur volum.
3. Executați clic pe **OK**.
4. Atunci când tipăriți date care conțin multe fotografii și imagini, faceți clic pe **Densitate tipărire** și efectuați setările adecvate, apoi faceți clic pe **OK**.

Când setați **Densitate tipărire**, puteți ajusta densitatea de tipărire în funcție de tipul documentului.

### Notă:

S-ar putea ca tipărirea să fie mai lentă în funcție de combinația de opțiuni selectată pentru **Selectați tipul documentului** din fereastra **Reglarea densității de tipărire** și pentru **Calitate** din fila **Principal**.

5. Setați celelalte elemente din filele **Principal** și **Mai multe opțiuni** în funcție de caz și faceți clic pe **OK**.  
„Fila Principal” la pagina 41



„Fila Mai multe opțiuni” la pagina 42

6. Faceți clic pe **Tipărirea**.

#### Informații conexe

- ➔ „Hârtia disponibilă și capacitățile” la pagina 219
- ➔ „Încărcarea hârtiei” la pagina 31
- ➔ „Tipăriți folosind setări ușoare” la pagina 39

## Tipărirea mai multor pagini pe o singură coală

Puteți tipări mai multe pagini de date pe o singură coală de hârtie.

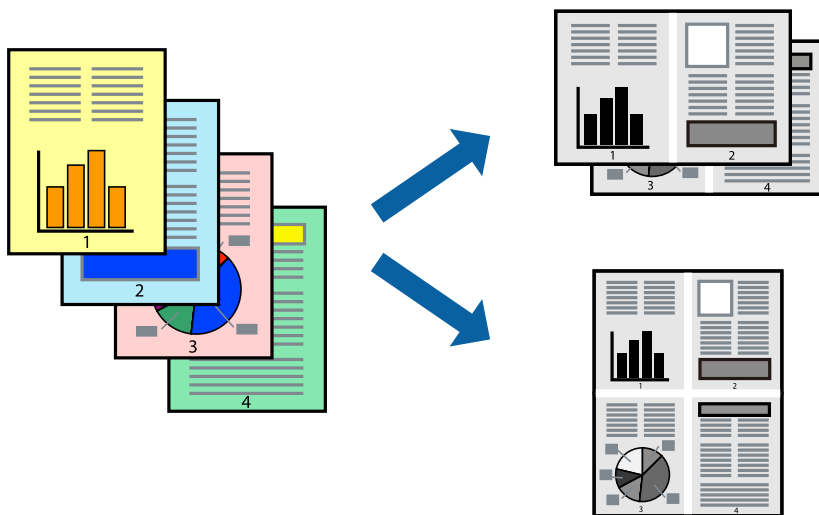

1. În fila **Principal** din driverul imprimantei, selectați **2-sus, 4-sus, 6 pe o foaie, 8-sus, 9 pe o foaie** sau **16 pe o foaie** ca setare **Pg. mlt.**
2. Faceți clic pe **Ordine aspect**, efectuați setările corespunzătoare, apoi faceți clic pe **OK**.
3. Setări celelalte elemente din filele **Principal** și **Mai multe opțiuni** în funcție de caz și faceți clic pe **OK**.  
„Fila Principal” la pagina 41  
„Fila Mai multe opțiuni” la pagina 42
4. Faceți clic pe **Tipărirea**.

#### Informații conexe

- ➔ „Încărcarea hârtiei” la pagina 31
- ➔ „Tipăriți folosind setări ușoare” la pagina 39

## Tipărirea în funcție de formatul hârtiei

Selectați formatul hârtiei încărcate în imprimantă ca setare pentru Format hârtie destinație.



1. În fila **Mai multe opțiuni** a driverului pentru imprimantă, realizați următoarele setări.
  - Dimensiuni document: selectați formatul de hârtie pe care l-ați definit în setarea aplicației.
  - Rezultat tipărire: selectați formatul de hârtie încărcat în imprimantă.

**Adaptare la format pagină** este selectat automat.

**Notă:**

Faceți clic pe **Centru** pentru a tipări imaginea cu dimensiune redusă în mijlocul hârtiei.

2. Setări celelalte elemente din filele **Principal** și **Mai multe opțiuni** în funcție de caz și faceți clic pe **OK**.
  - [„Fila Principal” la pagina 41](#)
  - [„Fila Mai multe opțiuni” la pagina 42](#)
3. Faceți clic pe **Tipărire**.

### Informații conexe

- ➔ [„Încărcarea hârtiei” la pagina 31](#)
- ➔ [„Tipăriți folosind setări ușoare” la pagina 39](#)

## Tipărirea unui document micșorat sau mărit la orice grosiment

Puteți micșora sau mări dimensiunea unui document cu un anumit procent.



1. În fila **Mai multe opțiuni** a driverului de tipărire, selectați dimensiunea documentului din setarea **Dimensiuni document**.
2. Selectați formatul hârtiei pe care doriți să tipăriți din setarea **Rezultat tipărire**.
3. Selectați **Micșorare/Mărire document**, **Mărire la**, și apoi introduceți un procent.  
Selectați **Centru** pentru a tipări imaginile în centrul paginii.
4. Setăți celelalte elemente din filele **Principal** și **Mai multe opțiuni** în funcție de caz și faceți clic pe **OK**.  
[„Fila Principal” la pagina 41](#)  
[„Fila Mai multe opțiuni” la pagina 42](#)
5. Faceți clic pe **Tipărire**.

## Tipărirea unei imagini pe mai multe coli pentru mărire (crearea unui poster)

Această funcție vă permite să tipăriți o imagine pe mai multe coli de hârtie. Puteți să creați un poster mai mare prin lipirea acestor coli.

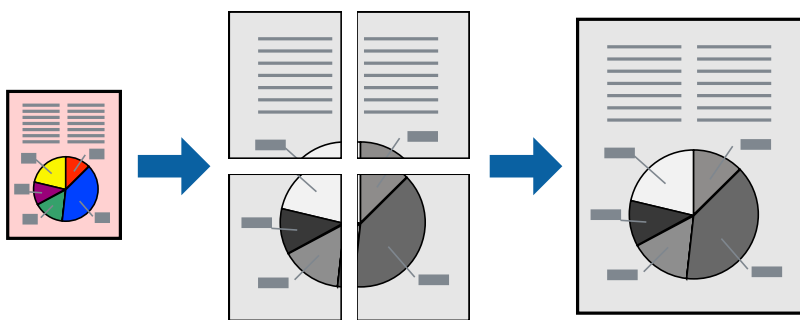

1. În fila **Principal** a driverului de imprimantă, selectați **2x1 Poster**, **2x2 Poster**, **3x3 Poster**, sau **4x4 Poster** ca setare pentru **Pg. mlt.**

2. Faceți clic pe **Parametrii**, efectuați setările corespunzătoare, apoi faceți clic pe **OK**.

**Notă:**

*Tipărire ghidaje de tăiere vă permite să tipăriți un ghidaj de tăiere.*

3. Setati celelalte elemente din filele **Principal** și **Mai multe opțiuni** în funcție de caz și faceți clic pe **OK**.

[„Fila Principal” la pagina 41](#)

[„Fila Mai multe opțiuni” la pagina 42](#)

4. Faceți clic pe **Tipărire**.

### Informații conexe

➔ [„Încărcarea hârtiei” la pagina 31](#)

➔ [„Tipăriți folosind setări ușoare” la pagina 39](#)

### Crearea de postere folosind marcaje de aliniere suprapuse

Iată un exemplu despre cum puteți crea un afiș cu opțiunea **2x2 Poster** selectată, și opțiunea **Suprapunere repere de aliniere** selectată în **Tipărire ghidaje de tăiere**.

Ghidajele efective sunt tipărite în monocrom, dar pentru această explicație, acestea sunt indicate ca linii albastre și roșii.

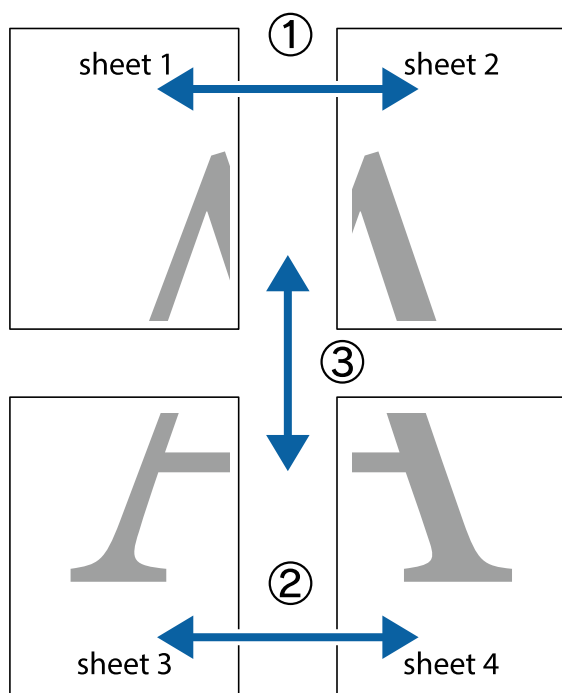

1. Pregătiți Sheet 1 și Sheet 2. Tăiați marginile Sheet 1 de-a lungul liniei verticale albastre, prin mijlocul marcajelor în cruce de sus și de jos.

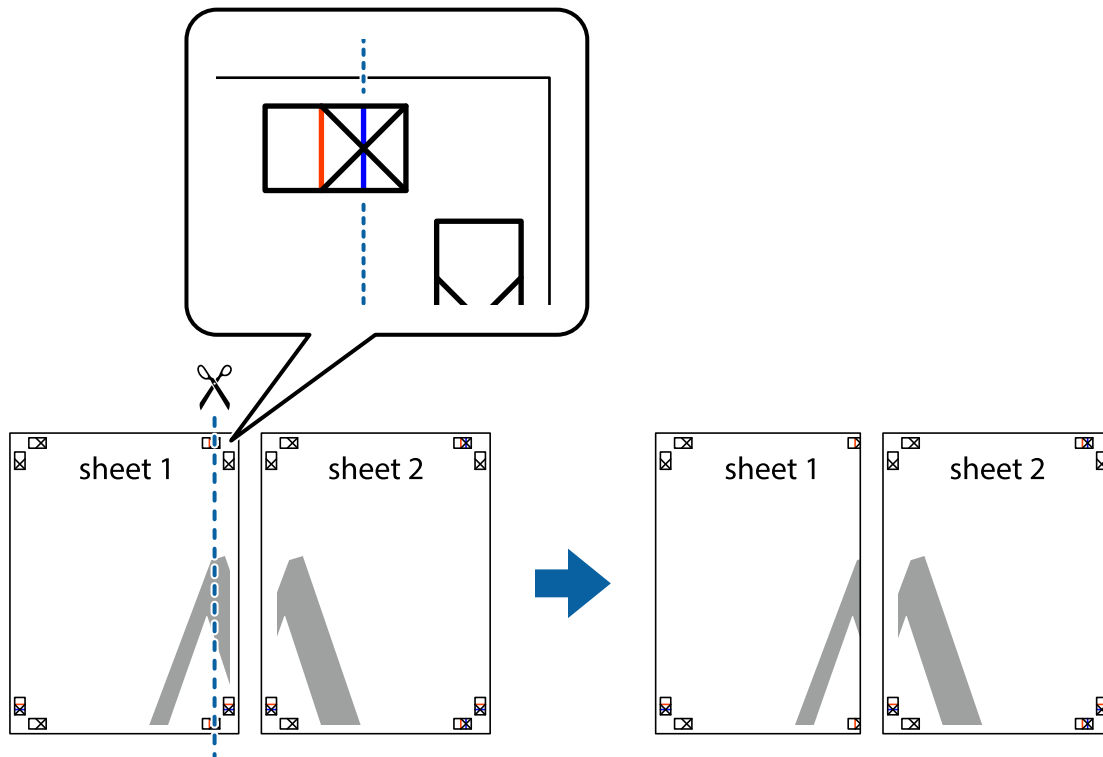

2. Așezați Sheet 1 peste Sheet 2 și aliniați marcajele în cruce, apoi lipiți temporar cele două coli cu bandă adezivă pe spate.

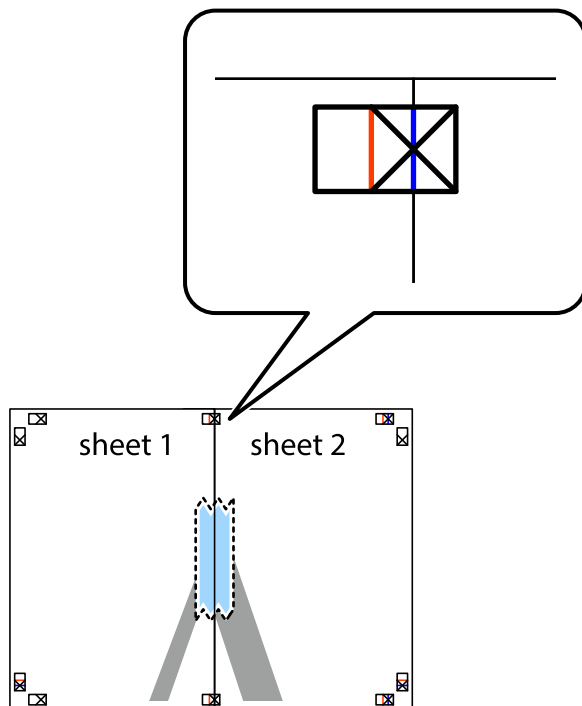

3. Taiăți colile lipite în două, de-a lungul liniei verticale roșii, prin marcajele de aliniere (de această dată, linia din partea stângă a marcajelor în cruce).

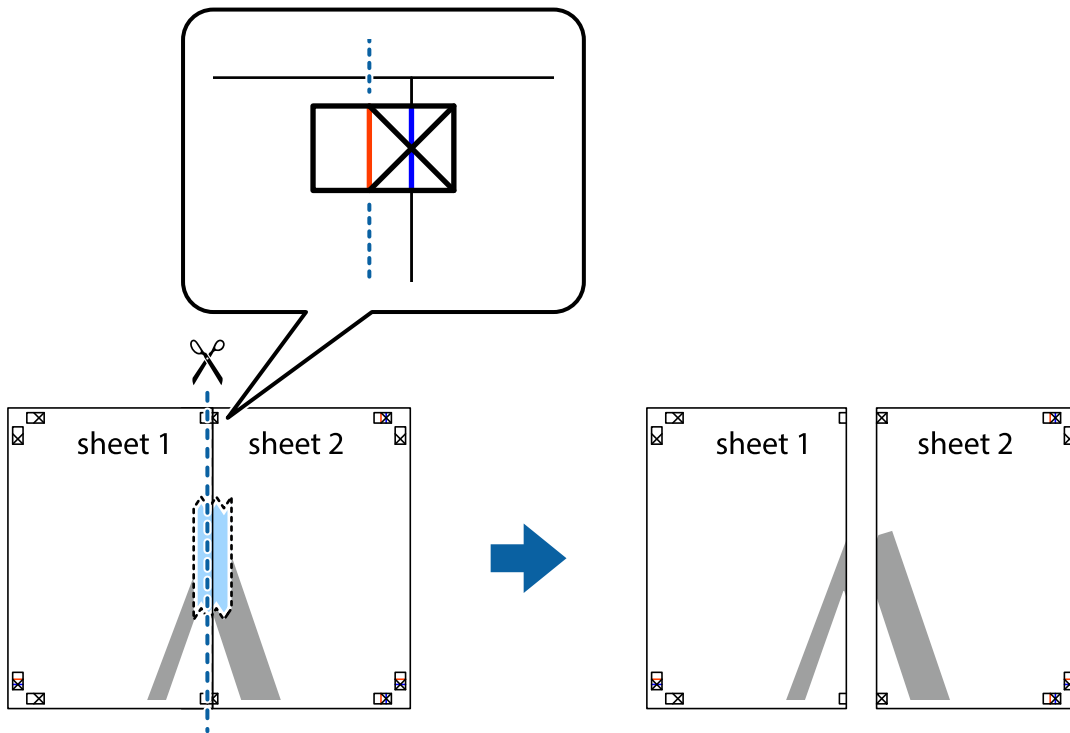

4. Lipiți colile cu bandă adezivă pe spate.

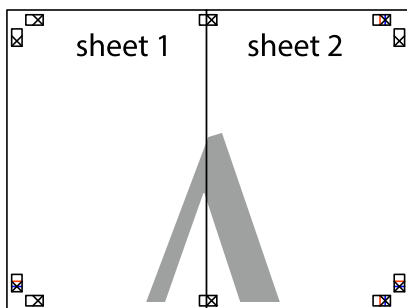

5. Repetați pașii 1-4 pentru a lipi Sheet 3 și Sheet 4.

6. Taiăți marginile Sheet 1 și Sheet 2 de-a lungul liniei verticale albastre, prin mijlocul marcajelor în cruce din stânga și din dreapta.

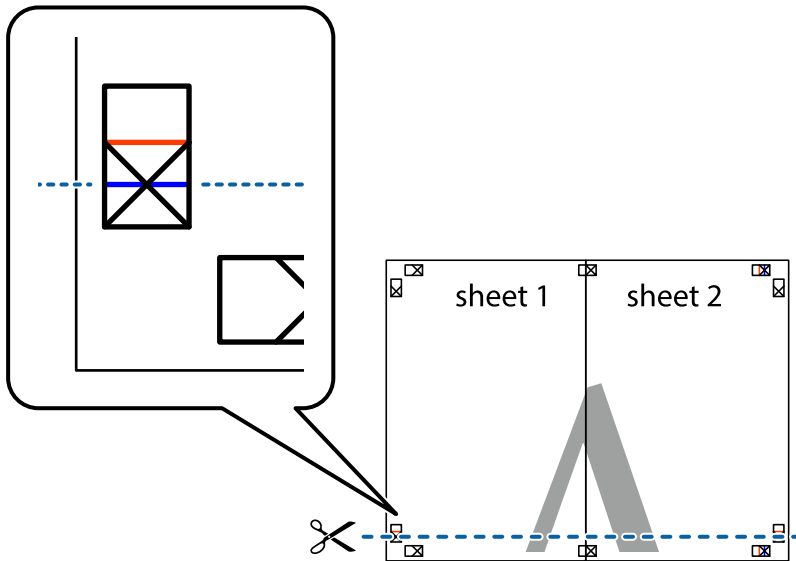

7. Așezați Sheet 1 și Sheet 2 peste Sheet 3 și Sheet 4 și aliniați marcajele în cruce, apoi lipiți temporar cele două coli cu bandă adezivă pe spate.

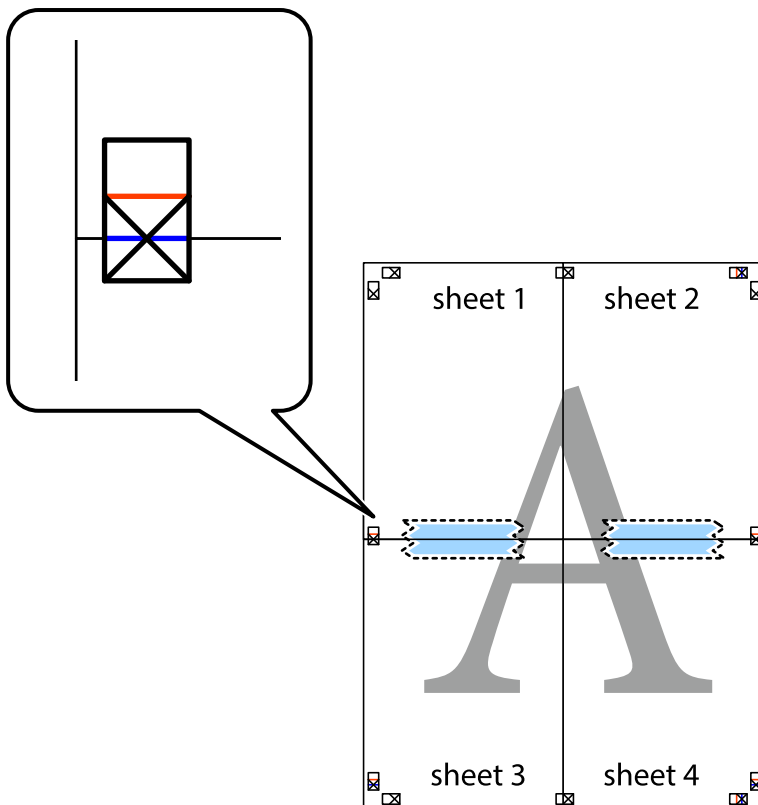

8. Taiiați colile lipite în două, de-a lungul liniei orizontale roșii, prin marcajele de aliniere (de această dată, linia de deasupra marcajelor în cruce).

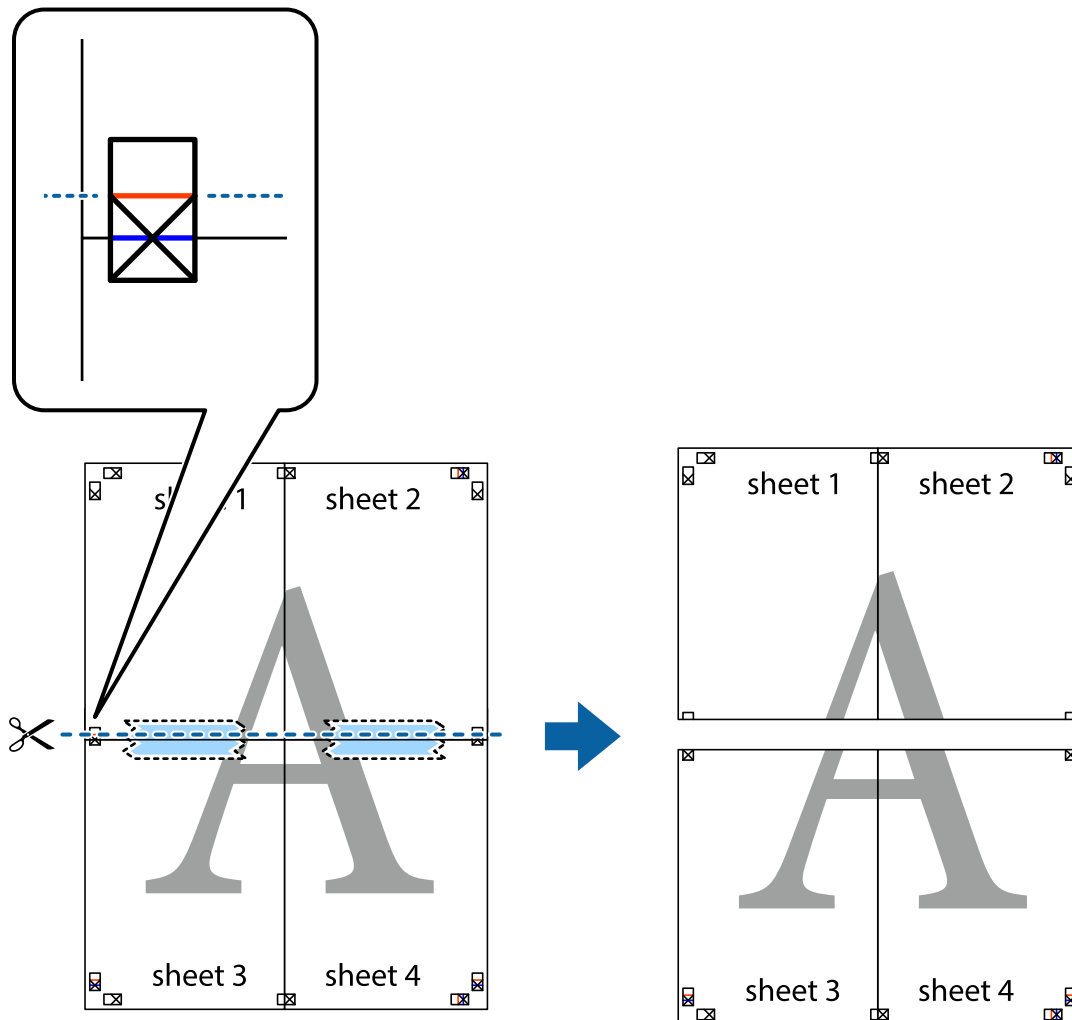

9. Lipiți colile cu bandă adezivă pe spate.

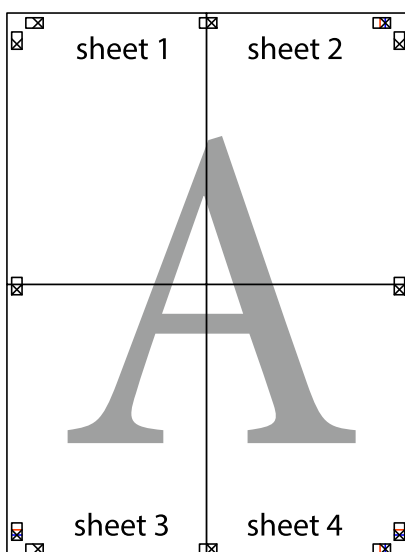



10. Tăiați marginile rămase de-a lungul ghidajului extern.

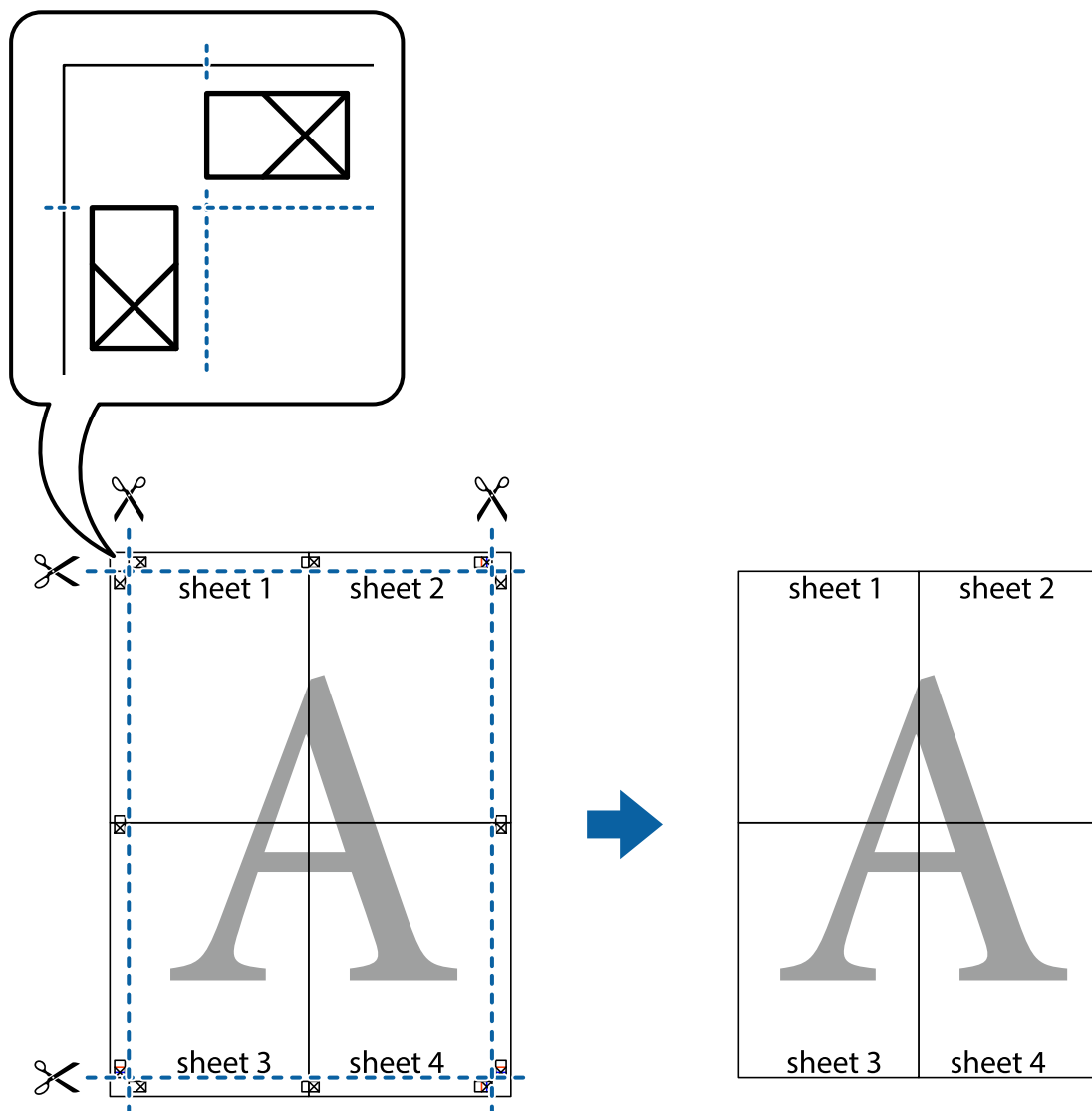

## Tipărirea cu antet și subsol

Puteți tipări informații precum numele de utilizator și data tipăririi în antete sau subsoluri.

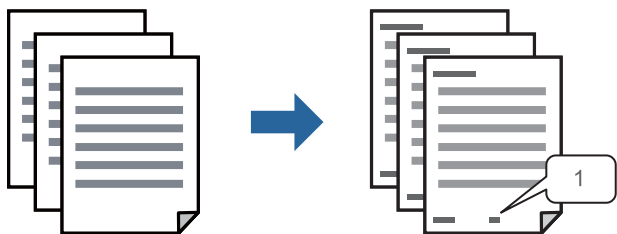

1. În fila **Mai multe opțiuni** a driverului de imprimantă, faceți clic pe **Funcțiile de inscripționare**, apoi selectați **Antet/Subsol**.

2. **Parametrii**, apoi selectați elementele pe care doriți să le imprimați.

**Notă:**

- Pentru a specifica numărul primei pagini, selectați **Număr pagină** de pe poziția unde doriți să-l tipăriți în antet sau subsol și apoi selectați numărul în **Număr pornire**.
- Dacă doriți să tipăriți text în antet sau subsol, selectați poziția unde doriți să tipăriți și apoi selectați **Text**. Introduceți textul pe care doriți să-l tipăriți în câmpul de introducere a textului.

3. Setați celelalte elemente din filele **Principal** și **Mai multe opțiuni** în funcție de caz și faceți clic pe **OK**.

„Fila Principal” la pagina 41

„Fila Mai multe opțiuni” la pagina 42

4. Faceți clic pe **Tipărire**.

### Informații conexe

➔ „Încărcarea hârtiei” la pagina 31

➔ „Tipăriți folosind setări ușoare” la pagina 39

## Tipărirea unei inscripții

Puteți tipări o inscripție precum „Confidențial” sau un model anticopiere pe exemplarele tipărite. Dacă tipăriți cu un model anticopiere, literele ascunse apar la fotocopiere, în vederea distingării originalului de copii.



Șablon anticopiere este disponibil în următoarele condiții:

- Tip de hârtie: hârtie simplă, hârtie de copiere, hârtie cu antet, hârtie reciclată, hârtie color, hârtie pre-tipărită, hârtie simplă de calitate ridicată sau hârtie groasă
- Calitate: Standard
- Tipărire duplex: Oprit, Manual (legare pe marginea lungă), sau Manual (legare pe marginea scurtă)
- Corectare ton: Automat
- Hârtie cu granulație transversală: neselectată

**Notă:**

De asemenea, puteți adăuga propria inscripție sau propriul model anticopiere.

1. În fila **Mai multe opțiuni** a driverului de imprimantă, faceți clic pe **Funcțiile de inscripționare**, apoi selectați Șablon anticopiere sau Inscripționare.
2. Faceți clic pe **Parametrii** pentru a schimba detalii precum dimensiunea, densitatea sau poziție modelului sau a marcajului.
3. Setați celelalte elemente din filele **Principal** și **Mai multe opțiuni** în funcție de caz și faceți clic pe **OK**.  
„Fila Principal” la pagina 41

[„Fila Mai multe opțiuni” la pagina 42](#)

4. Faceți clic pe **Tipărire**.

#### Informații conexe

- ➔ [„Încărcarea hârtiei” la pagina 31](#)
- ➔ [„Tipăriți folosind setări ușoare” la pagina 39](#)

## Tipărirea fișierelor protejate prin parolă

Puteți seta o parolă pentru o sarcină de tipărire, astfel încât să înceapă tipărirea numai după introducerea parolei de la panoul de comandă al imprimantei.

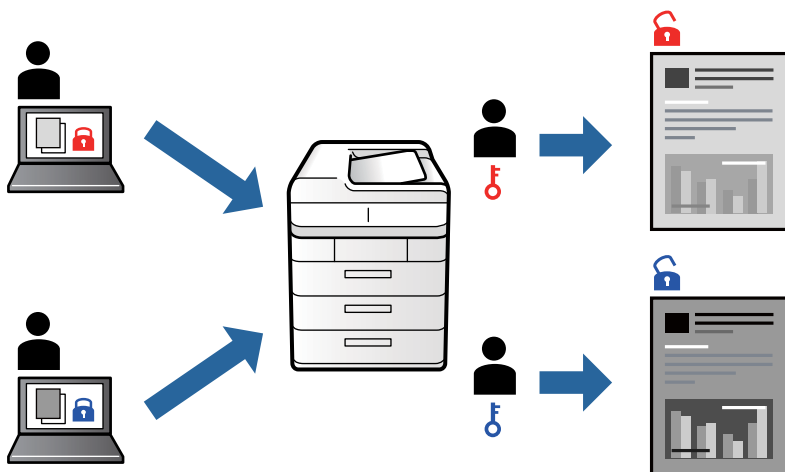

1. În fila **Mai multe opțiuni** a driverului de imprimantă, selectați **Comandă de listare confidențială**, apoi introduceți o parolă.
2. Setati celelalte elemente din filele **Principal** și **Mai multe opțiuni** în funcție de caz și faceți clic pe **OK**.  
[„Fila Principal” la pagina 41](#)  
[„Fila Mai multe opțiuni” la pagina 42](#)
3. Faceți clic pe **Tipărire**.
4. Pentru a tipări lucrarea, selectați  și apoi **Comandă confid.** de pe ecranul principal al panoului de comandă al imprimantei. Selectați sarcina pe care doriți să o tipăriți, apoi introduceți parola.

#### Informații conexe

- ➔ [„Încărcarea hârtiei” la pagina 31](#)
- ➔ [„Tipăriți folosind setări ușoare” la pagina 39](#)

## Tipărirea mai multor fișiere simultan

Organizator comenzi vers. lite vă permite să combinați mai multe fișiere create de diferite aplicații și să le tipăriți sub forma unei singure sarcini de tipărire. Puteți specifica setările de tipărire pentru fișiere combinate, de ex. formatul cu pagini multiple și tipărirea față-verso.

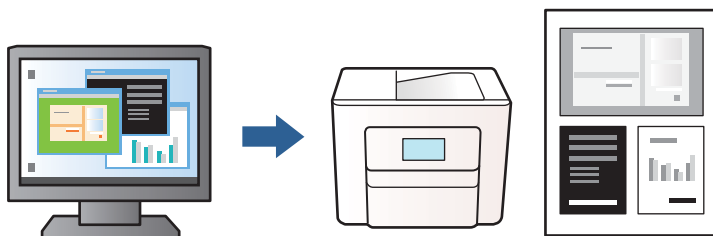

1. În fila **Principal** a driverului imprimantei, selectați **Organizator comenzi vers. lite**.  
[„Fila Principal” la pagina 41](#)
2. Faceți clic pe **Tipărire**.  
Când începeți tipărirea, se afișează fereastra Organizator comenzi vers. lite.
3. Cu fereastra Organizator comenzi vers. lite deschisă, deschideți fișierul pe care doriți să îl combinați cu fișierul curent și apoi repetați pașii de mai sus.
4. Când selectați o sarcină de tipărire adăugată la Tipărire proiect Lite în fereastra Organizator comenzi vers. lite, puteți edita formatul paginii.
5. Faceți clic pe **Tipărire** din meniul **Fișier** pentru a începe tipărirea.

### Notă:

Dacă închideți fereastra Organizator comenzi vers. lite înainte de a adăuga toate datele de tipărit la Tipărire proiect, sarcina de tipărire la care lucrați este anulată. Faceți clic pe **Salvare** din meniul **Fișier** pentru a salva sarcina curentă. Extensia fișierelor salvate este „.ecl”.

Pentru a deschide un Proiect de Tipărire, faceți clic pe **Organizator comenzi vers. lite** din fila **Întreținere** a driverului imprimantei pentru a deschide fereastra Job Arranger Lite. Apoi, selectați **Deschidere** din meniul **Fișier** pentru a selecta un fișier.

### Informații conexe

- ➔ [„Încărcarea hârtiei” la pagina 31](#)
- ➔ [„Tipăriți folosind setări ușoare” la pagina 39](#)

## Ajustarea tonului de tipărire

Puteți ajusta tonul utilizat în comanda de tipărire. Aceste ajustări nu vor fi aplicate datelor originale.

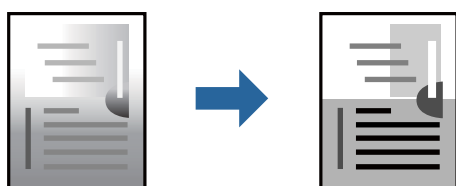

1. În fila **Mai multe opțiuni** a driverului de imprimantă, selectați metoda de corectare a tonului din setarea **Corectare ton**.
  - Automat: această setare ajustează automat tonul în funcție de tipul de hârtie folosit și de setările de calitate a tipăririi.
  - Personalizat: făcând clic pe **Avansat**, puteți defini propriile setări.
2. Setați celelalte elemente din filele **Principal** și **Mai multe opțiuni** în funcție de caz și faceți clic pe **OK**.
  - [„Fila Principal” la pagina 41](#)
  - [„Fila Mai multe opțiuni” la pagina 42](#)
3. Faceți clic pe **Tipărire**.

#### Informații conexe

- ➔ [„Încărcarea hârtiei” la pagina 31](#)
- ➔ [„Tipăriți folosind setări ușoare” la pagina 39](#)

## Tipărirea pentru scoaterea în evidență a liniilor subțiri

Puteți îngroșa liniile prea subțiri pentru a fi tipărite.

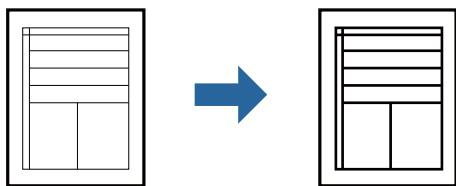

1. În fila **Mai multe opțiuni** a driverului de imprimare, faceți clic pe **Opțiuni imagine** în setarea **Corectare ton**.
2. Selectați **Accentuare linii fine**.
3. Setati celelalte elemente din filele **Principal** și **Mai multe opțiuni** în funcție de caz și faceți clic pe **OK**.
  - [„Fila Principal” la pagina 41](#)
  - [„Fila Mai multe opțiuni” la pagina 42](#)
4. Faceți clic pe **Tipărire**.

#### Informații conexe

- ➔ [„Încărcarea hârtiei” la pagina 31](#)
- ➔ [„Tipăriți folosind setări ușoare” la pagina 39](#)

## Tipărirea codurilor de bare clare

Puteți tipări un cod de bare în mod clar, pentru a fi ușor de scanat. Activați această funcție doar dacă nu puteți scana codul de bare tipărit.

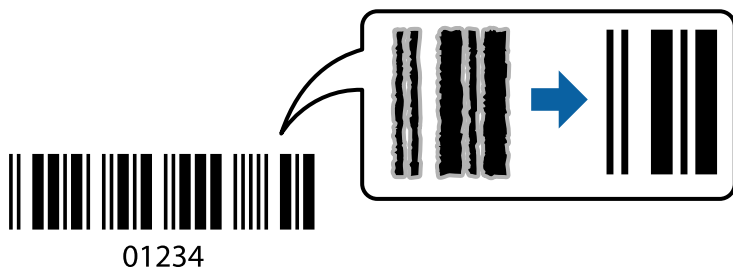

Puteți utiliza această funcție în următoarele condiții.

Tip de hârtie: hârtie simplă, hârtie de copiere, hârtie cu antet, hârtie reciclată, hârtie colorată, hârtie pre-tipărită, hârtie simplă de calitate ridicată, hârtie groasă, Epson Photo Quality Ink Jet, Epson Matte, sau plic

Calitate: **Standard**

1. În fila **Întreținere** a driverului de imprimantă, faceți clic pe **Setări extinse**, apoi selectați **Mod cod de bare**.

2. Setări celelalte elemente din filele **Principal** și **Mai multe opțiuni** în funcție de caz și faceți clic pe **OK**.

[„Fila Principal” la pagina 41](#)

[„Fila Mai multe opțiuni” la pagina 42](#)

3. Faceți clic pe **Tipărire**.

**Notă:**

*Eliminarea neclarității ar putea să nu fie posibilă întotdeauna, în funcție de circumstanțe.*

### Informații conexe

➔ [„Încărcarea hârtiei” la pagina 31](#)

➔ [„Tipăriți folosind setări ușoare” la pagina 39](#)

## Tipărirea de pe un computer — Mac OS

### Tipăriți folosind setări ușoare

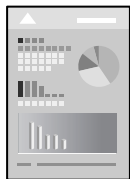

**Notă:**

*Operațiunile și ecranele pot să difere în funcție de aplicație. Consultați secțiunea de ajutor a aplicației pentru detalii.*

1. Încărcați hârtie în imprimantă.  
[„Încărcarea hârtiei” la pagina 31](#)
2. Deschideți fișierul pe care doriți să-l tipăriți.
3. Selectați **Tipărire** din meniul **Fișier** sau o altă comandă pentru a accesa caseta de dialog pentru tipărire.  
Dacă este cazul, faceți clic pe **Afișare detalii** sau ▼ pentru a extinde fereastra de tipărire.
4. Selectați imprimanta.
5. Selectați **Setări tipărire** din meniul contextual.

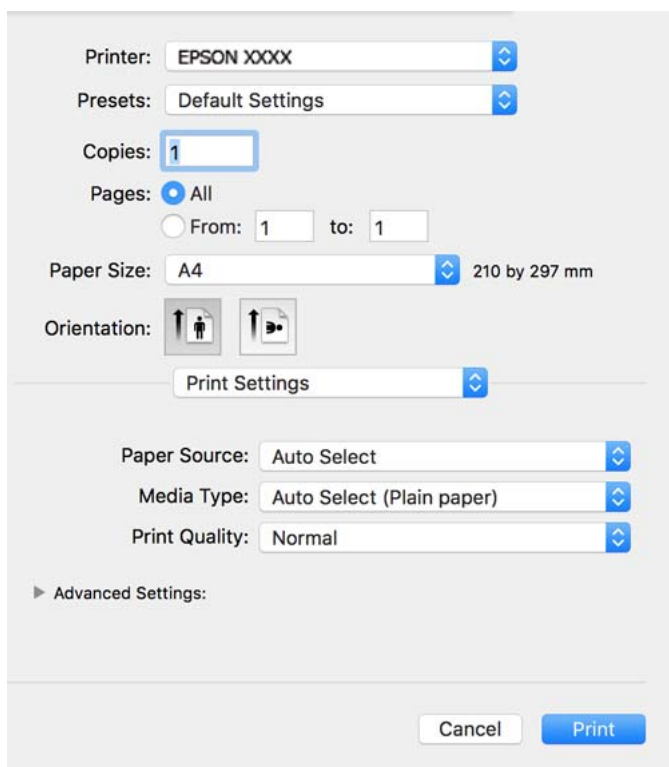

**Notă:**

Dacă meniul **Setări tipărire** nu este afișat în macOS Catalina (10.15) sau o versiune ulterioară, macOS High Sierra (10.13), macOS Sierra (10.12), OS X El Capitan (10.11), OS X Yosemite (10.10), OS X Mavericks (10.9), OS X Mountain Lion (10.8), driverul de imprimantă Epson nu a fost instalat corect. Activați-l din următorul meniu.

Selectați **Preferințe sistem** din meniul Apple > **Imprimante și scanere** (sau **Tipărire și scanare**, **Tipărire și fax**), eliminați imprimanta și apoi adăugați-o din nou. Pentru a adăuga imprimanta urmați instrucțiunile de mai jos.

[„Adăugarea imprimantei \(numai pentru Mac OS\)” la pagina 117](#)

macOS Mojave (10.14) nu poate accesa **Setări tipărire** în aplicațiile realizate de Apple, precum TextEdit.

6. Modificați setările după cum este necesar.  
Consultați opțiunile de meniu ale driverului de imprimantă pentru detalii.

7. Faceți clic pe **Tipărirea**.

**Notă:**

Dacă doriți să anulați tipărirea, pe computerul dvs. faceți clic pe pictograma imprimantei din **Andocare**. Selectați sarcina pe care doriți să o anulați, apoi efectuați una dintre următoarele operații. Totuși, nu puteți anula o sarcină de tipărire de la computer, odată ce aceasta a fost complet trimisă către imprimantă. În acest caz, anulați operația de tipărire de la panoul de comandă al imprimantei.

- OS X Mountain Lion (10.8) sau o versiune ulterioară

Faceți clic pe  de lângă contorul de progres.

- De la Mac OS X v10.6.8 la v10.7.x

Faceți clic pe **Ștergere**.

### Informații conexe

- ➔ „Hârtia disponibilă și capacitățile” la pagina 219
- ➔ „Lista tipurilor de hârtie” la pagina 31
- ➔ „Opțiunile meniului Setări tipărire” la pagina 65

### Opțiuni de meniu pentru driverul imprimantei

Deschideți fereastra de tipărire într-o aplicație, selectați imprimanta și apoi accesați fereastra driverului imprimantei.

**Notă:**

Meniurile diferă în funcție de opțiunea selectată.

### Opțiuni de meniu pentru format

**Pagini pe coală:**

Selectați numărul de pagini care va fi tipărit pe o coală.

**Direcție aspect pagină:**

Specificați ordinea în care vor fi tipărite paginile.

**Margine:**

Tipărește o margine în jurul paginilor.

**Inversare orientare pagină:**

Rotește paginile cu 180 de grade înainte de a le tipări. Selectați acest element atunci când tipăriți pe hârtie precum plicurile, care sunt încărcate într-o direcție fixă în imprimantă.

**Rabatere pe orizontală:**

Inversează o imagine, similar cu aspectul acesteia într-o oglindă.



## Opțiuni de meniu pentru potrivirea de culoare

ColorSync/EPSON Color Controls:

Selectați metoda pentru ajustarea culorilor. Aceste opțiuni ajustează culoarea între imprimantă și afișajul computerului, pentru a reduce diferența de ton.

## Opțiuni de meniu pentru manipularea hârtiei

Colaționare pagini:

Tipăriți documente formate din mai multe pagini, colaționate în ordine și sortate pe seturi.

Pagini de tipărit:

Selectați să tipăriți numai paginile pare sau pe cele impare.

Ordine pagini:

Selectați să tipăriți de la prima sau de la ultima pagină.

Scalare la formatul hârtiei:

Tipărește în funcție de formatul hârtiei încărcate.

Format hârtie destinație:

Selectați formatul de hârtie pe care se va tipări.

Numai reducere:

Selectați această opțiune când doriți să reduceți dimensiunea dacă datele de tipărire sunt prea mari pentru formatul de hârtie încărcat în imprimantă.

## Opțiuni de meniu pentru copertă

Tipărire copertă:

Selectați dacă doriți sau nu tipărirea unei coperti. Când doriți să adăugați o copertă spate, selectați **După document**.

Tip copertă:

Selectați conținutul coperti.

## Opțiunile meniului Setări tipărire

Sursă hârtie:

Selectați sursa de hârtie din care imprimanta se alimentează cu hârtie. Selectați **Selectare automată** pentru a selecta automat sursa de hârtie selectată în setările de tipărire ale imprimantei.

Tip media:

Selectați tipul de hârtie pe care tipăriți.

Calitate tipărire:

Selectați calitatea la care doriți să tipăriți. Opțiunile variază în funcție de tipul de hârtie.

Setări avansate:

Ajustează luminozitatea și contrastul imaginilor.

### Opțiunile meniului Setări tipărire față-verso

Tipărire față-verso:

Tipărește pe ambele părți ale hârtiei.

## Adăugarea presetărilor de tipărire pentru tipărire ușoară

Creați-vă propria presetare pentru setările de tipărire utilizate în mod frecvent în driver-ul imprimantei, pentru a tipări mai ușor selectând presetarea din listă.

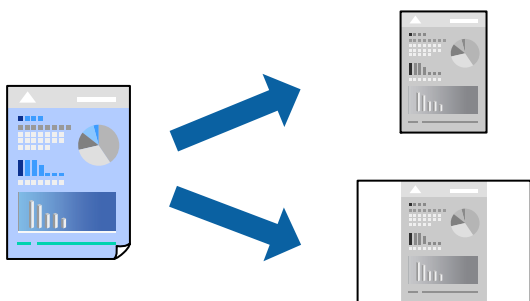

1. Setăți fiecare element, precum **Setări tipărire** și **Format** (**Format hârtie**, **Tip media**, și așa mai departe).
2. Faceți clic pe **Presetări** pentru a salva setările curente ca presetare.
3. Executați clic pe **OK**.

**Notă:**

Pentru a șterge o presetare adăugată, faceți clic pe **Presetări** > **Arată presetări**, selectați numele presetării pe care doriți să o ștergeți din listă, apoi ștergeți-o.

4. Faceți clic pe **Tipărire**.

Următoarea dată când doriți să tipăriți folosind aceleași setări, selectați numele presetării înregistrate din **Presetări**.

### Informații conexe

- ➔ „Încărcarea hârtiei” la pagina 31
- ➔ „Tipăriți folosind setări ușoare” la pagina 62

## Tipărirea față-verso

Puteți tipări pe ambele fețe ale hârtiei.

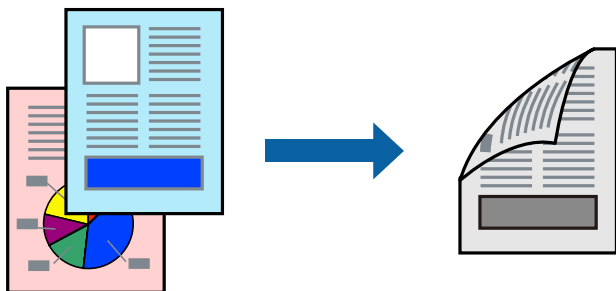

### Notă:

- Dacă nu utilizați hârtie adecvată pentru tipărirea față-verso, calitatea tipăririi se poate reduce și hârtia se poate bloca. [„Hârtie pentru tipărire pe ambele părți” la pagina 221](#)
- În funcție de hârtia folosită și de datele tipărite, cerneala poate trece pe cealaltă parte a hârtiei.

1. Selectați **Setări tipărire față-verso** din meniul contextual.
2. Selectați legăturile în opțiunea **Tipărire față-verso**.
3. Selectați tipul de original în **Tip document**.

### Notă:

- Tipărirea poate fi mai lentă, în funcție de setarea **Tip document**.
  - Dacă tipăriți date cu densitate ridicată, precum fotografii sau grafice, selectați **Text și fotografii** sau **Text și grafice** ca setare pentru **Tip document**. În caz de frecare sau dacă imaginea iese pe cealaltă parte, ajustați densitatea de tipărire și durata de uscare a cernelii făcând clic pe săgeata de lângă **Reglări**.
4. Setări celelalte elemente în funcție de caz.
  5. Faceți clic pe **Tipărire**.

### Informații conexe

- ➔ [„Hârtia disponibilă și capacitățile” la pagina 219](#)
- ➔ [„Încărcarea hârtiei” la pagina 31](#)
- ➔ [„Tipăriți folosind setări ușoare” la pagina 62](#)

## Tipărirea mai multor pagini pe o singură coală

Puteți tipări mai multe pagini de date pe o singură coală de hârtie.

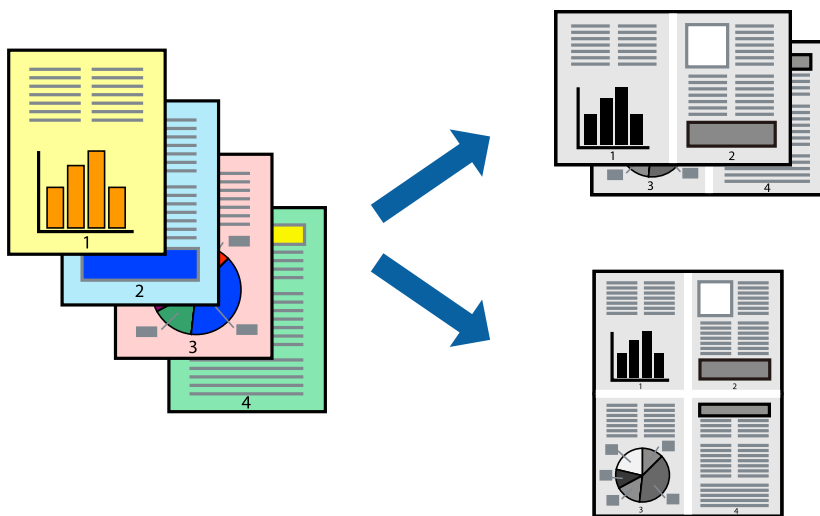

1. Selectați **Format** din meniul contextual.
2. Setați numărul de pagini din **Pagini pe coală**, **Direcție format** (ordine pagini) și **Margine**.
3. Setați celelalte elemente în funcție de caz.
4. Faceți clic pe **Tipărire**.

## Tipărirea în funcție de formatul hârtiei

Selectați formatul hârtiei încărcate în imprimantă ca setare pentru **Format hârtie** destinație.

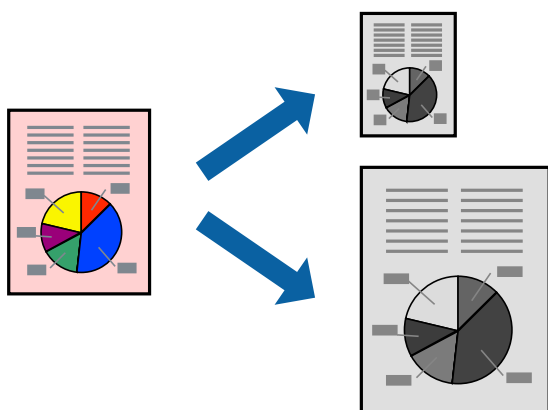

1. Selectați formatul de hârtie definit în aplicație ca setare pentru **Format hârtie**.
2. Selectați **Manipulare hârtie** din meniul contextual.
3. Selectați **Scalare la formatul hârtiei**.

4. Selectați formatul hârtiei încărcate în imprimantă ca setare pentru **Format hârtie destinație**.
5. Setări celelalte elemente în funcție de caz.
6. Faceți clic pe **Tipărire**.

#### Informații conexe

- ➔ „Încărcarea hârtiei” la pagina 31
- ➔ „Tipăriți folosind setări ușoare” la pagina 62

## Tipărirea unui document micșorat sau mărit la orice grosiment

Puteți micșora sau mări dimensiunea unui document cu un anumit procent.



1. Selectați **Tipărire** din meniul **Fișier** sau o altă comandă pentru a accesa caseta de dialog pentru tipărire.
2. Selectați **Configurare pagină** din meniul **Fișier** al aplicației.
3. Selectați **Imprimantă**, **Format hârtie**, introduceți procentul în opțiunea **Scalare** și faceți clic pe **OK**.

**Notă:**

Selectați formatul hârtiei setate în aplicație ca setare pentru **Format hârtie**.

4. Setări celelalte elemente în funcție de caz.
5. Faceți clic pe **Tipărire**.

#### Informații conexe

- ➔ „Încărcarea hârtiei” la pagina 31
- ➔ „Tipăriți folosind setări ușoare” la pagina 39
- ➔ „Încărcarea hârtiei” la pagina 31
- ➔ „Tipăriți folosind setări ușoare” la pagina 62

## Tipărirea documentelor de pe dispozitive inteligente (iOS)

Puteți tipări documente de pe dispozitive inteligente cum ar fi smartphone sau tabletă.

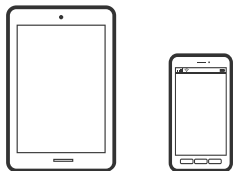

## Tipărirea documentelor folosind Epson Smart Panel

**Notă:**

*Operațiile pot să difere în funcție de dispozitiv.*

1. Configurați imprimanta pentru tipărirea fără fir.
2. Dacă nu este instalat Epson Smart Panel, instalați-l.  
[„Aplicație pentru utilizarea cu ușurință a imprimantei de pe un dispozitiv inteligent. \(Epson Smart Panel\)” la pagina 227](#)
3. Conectați dispozitivul inteligent la un router wireless.
4. Porniți Epson Smart Panel.
5. Selectați meniul pentru tipărirea documentului de pe ecranul principal.
6. Selectați documentul pe care doriți să îl tipăriți.
7. Începeți tipărirea.

## Tipărirea documentelor folosind AirPrint

AirPrint permite tipărirea wireless instantanee de la iPhone, iPad, iPod touch și Mac fără necesitatea instalării de drivere sau descărcării de software.



**Notă:**

*Dacă ați dezactivat mesajele de configurare a hârtiei la panoul de comandă al imprimantei dvs., nu puteți utiliza funcția AirPrint. Consultați linkul de mai jos pentru a activa mesajele, dacă este necesar.*

1. Configurați imprimanta pentru tipărirea fără fir. Consultați linkul de mai jos.  
<http://epson.sn>
2. Conectați dispozitivul Apple la aceeași rețea wireless pe care o utilizează imprimanta dvs.

3. Tipăriți de pe dispozitivul dvs. pe imprimanta dvs.

**Notă:**

Pentru detalii, consultați pagina AirPrint de pe site-ul web Apple.

### Informații conexe

➔ „Nu se poate tipări deși a fost stabilită o conexiune (iOS)” la pagina 149

## Tipărirea documentelor de pe dispozitive inteligente (Android)

Puteți tipări documente de pe dispozitive inteligente cum ar fi smartphone sau tabletă.

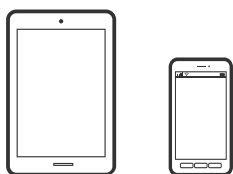

## Tipărirea documentelor folosind Epson Smart Panel

**Notă:**

Operațiile pot să difere în funcție de dispozitiv.

1. Configurați imprimanta pentru tipărirea fără fir.
2. Dacă nu este instalat Epson Smart Panel, instalați-l.  
[„Aplicație pentru utilizarea cu ușurință a imprimantei de pe un dispozitiv inteligent. \(Epson Smart Panel\)” la pagina 227](#)
3. Conectați dispozitivul inteligent la un router wireless.
4. Porniți Epson Smart Panel.
5. Selectați meniul pentru tipărirea documentului de pe ecranul principal.
6. Selectați documentul pe care doriți să îl tipăriți.
7. Începeți tipărirea.

## Tipărire documente folosind Epson Print Enabler

Puteți tipări fără fir documentele, mesajele e-mail, fotografiile și paginile web de pe telefonul sau tableta Android (Android v4.4 sau versiune superioară). Din câteva atingeri, dispozitivul Android va descoperi o imprimantă Epson conectată la aceeași rețea fără fir.

**Notă:**

Operațiile pot să difere în funcție de dispozitiv.

1. Configurați imprimanta pentru tipărirea fără fir.

2. La dispozitivul Android, instalați modulul plugin Epson Print Enabler din Google Play.
3. Conectați dispozitivul Android la aceeași rețea fără fir pe care o utilizează imprimanta.
4. Accesați **Setări** la dispozitivul Android, selectați **Tipărire**, apoi activați Epson Print Enabler.
5. De la o aplicație Android precum Chrome, atingeți pictograma de meniu și tipăriți întreg conținutul ecranului.

**Notă:**

*Dacă nu vedeți imprimanta, atingeți **Toate imprimantele** și selectați imprimanta.*

## Tipărire folosind Mopria Print Service

Mopria Print Service permite tipărirea wireless instantanee de pe smartphone-uri sau tablete Android.



1. Instalați Mopria Print Service din Google Play.
2. Încărcați hârtie în imprimantă.
3. Configurați imprimanta pentru tipărirea wireless. Consultați linkul de mai jos.  
<http://epson.sn>
4. Conectați dispozitivul Android la aceeași rețea wireless pe care o utilizează imprimanta dumneavoastră.
5. Tipăriți de la dispozitivul dumneavoastră pe imprimanta dvs.

**Notă:**

*Pentru mai multe detalii, accesați website-ul Mopria la <https://mopria.org>.*

### Informații conexe

➔ [„Încărcarea hârtiei” la pagina 31](#)

---

## Tipărirea pe plicuri

### Tipăriți pe plicuri de pe un computer (Windows)

1. Încărcați plicuri în imprimantă.  
[„Încărcarea hârtiei” la pagina 31](#)
2. Deschideți fișierul pe care doriți să-l tipăriți.
3. Accesați fereastra pentru driver-ul imprimantei.



4. Selectați dimensiunea plicului din **Dimensiuni document** din fila **Principal** și apoi selectați **Plic** din **Tip hârtie**.
5. Setează celelalte elemente din filele **Principal** și **Mai multe opțiuni** în funcție de caz și faceți clic pe **OK**.
6. Faceți clic pe **Tipărire**.

## Tipăriți pe plicuri de pe un computer (Mac OS)

1. Încărcați plicuri în imprimantă.  
[„Încărcarea hârtiei” la pagina 31](#)
2. Deschideți fișierul pe care doriți să-l tipăriți.
3. Selectați **Tipărire** din meniul **Fișier** sau o altă comandă pentru a accesa caseta de dialog pentru tipărire.
4. Selectați dimensiunea ca setare **Format hârtie**.
5. Selectați **Setări tipărire** din meniul contextual.
6. Selectați **Plic** ca setare pentru **Tip media**.
7. Setează celelalte elemente în funcție de caz.
8. Faceți clic pe **Tipărire**.

---

## Tipărire pagini web

### Tipărirea paginilor web de pe un computer

Epson Photo+ vă permite să afișați pagini web, să decupați zona specificată, iar apoi să le editați și să le tipăriți. Consultați secțiunea de ajutor a aplicației pentru detalii.

### Tipărirea paginilor web de pe un dispozitiv inteligent

**Notă:**

*Operațiunile pot să difere în funcție de dispozitiv.*

1. Configurați imprimanta pentru tipărirea fără fir.
2. Dacă nu este instalat Epson iPrint, instalați-l.  
[„Instalarea Epson iPrint” la pagina 226](#)
3. Conectați dispozitivul inteligent la un router wireless.

4. Deschideți pagina web pe care doriți să o tipăriți în aplicația browserului web al dumneavoastră.
5. Atingeți **Partajare** din meniul aplicației browserului web.
6. Selectați **iPrint**.
7. Atingeți **Tipărire**.

---

## Tipărirea utilizând un serviciu cloud

Utilizând serviciul Epson Connect disponibil prin internet, puteți tipări de pe smartphone, tabletă sau laptop oricând și practic oriunde. Pentru a utiliza acest serviciu, trebuie să înregistrați utilizatorul și imprimanta în Epson Connect.

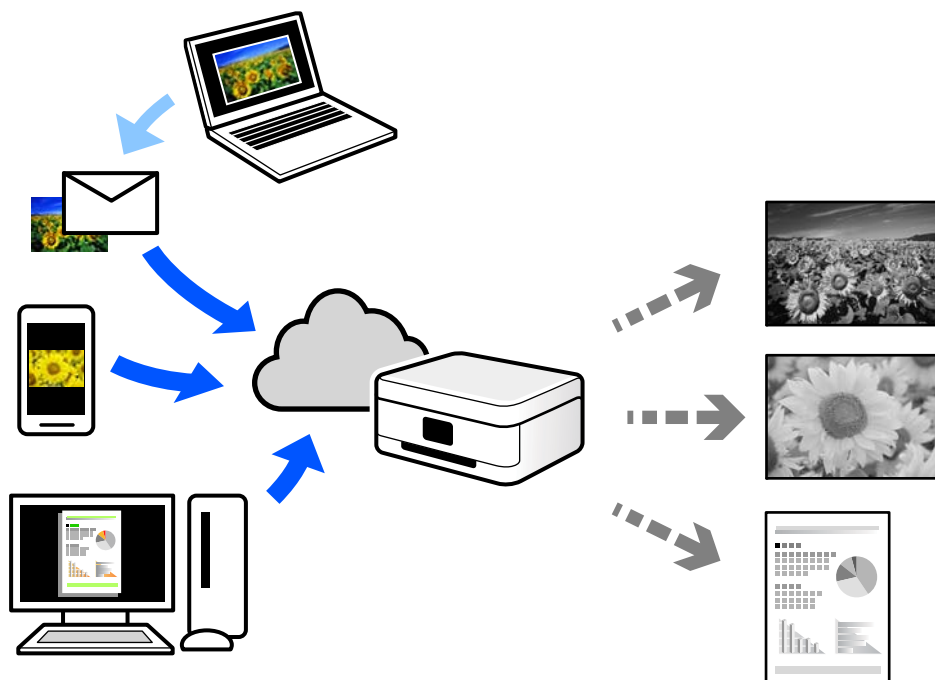

Caracteristicile disponibile prin internet sunt enumerate mai jos.

Email Print

Când trimiteți un e-mail cu fișiere atașate, precum documente sau imagini, la o adresă de e-mail atribuită imprimantei, puteți imprima mesajul respectiv și fișierele atașate din locații aflate la distanță, precum imprimanta de acasă sau de la birou.

Epson iPrint

Această aplicație este pentru iOS și Android și vă permite să tipăriți sau să scanați de la un smartphone sau o tabletă. Puteți tipări documente, imagini și site-uri web trimițându-le direct la o imprimantă din aceeași rețea LAN wireless.

Remote Print Driver

Acesta este un driver partajat, compatibil cu Remote Print Driver. Când tipăriți utilizând o imprimantă dintr-o locație aflată la distanță, puteți tipări prin modificarea imprimantei din fereastra uzuală a aplicației.

Consultați portalul web Epson Connect pentru detalii despre cum să efectuați configurarea sau tipărirea.

<https://www.epsonconnect.com/>

<http://www.epsonconnect.eu> (doar Europa)

## Înregistrarea la Epson Connect Service de la panoul de comandă

Urmați pașii de mai jos pentru a înregistra imprimanta.

1. Selectați **Setări** pe panoul de comandă.
2. Selectați **Setări generale** > **Setări serviciu web** > **Servicii Epson Connect** > **Anulare înregistrare** pentru a tipări fișa de înregistrare.
3. Urmați instrucțiunile din fișa de înregistrare pentru a înregistra imprimanta.

---

# Copierea

Metode de copiere disponibile. . . . .	77
Opțiuni de meniu de bază pentru copiere. . . . .	81
Opțiuni de meniu avansate pentru copiere. . . . .	82

## Metode de copiere disponibile

Amplasați originalele pe geamul scannerului sau ADF și apoi selectați meniul pe care doriți să-l utilizați de pe ecranul meniului de copiere.

### Copierea Originalelor

Puteți copia monocrom originalele cu format fix sau format personalizat.

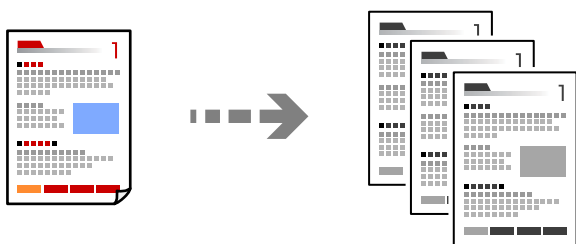

1. Încărcați hârtie în imprimantă.  
[„Încărcarea hârtiei” la pagina 31](#)
2. Așezați originalele.  
[„Așezarea originalelor” la pagina 36](#)
3. Atingeți .

### Copierea pe 2 fețe

Copiați mai multe originale pe ambele fețe ale colii de hârtie.



1. Amplasați originalele cu fața în sus în ADF.



**Important:**



*Dacă doriți să copiați originale care nu sunt acceptate de ADF, folosiți geamul scannerului.*

*[„Originale care nu sunt acceptate ADF” la pagina 35](#)*

**Notă:**

*De asemenea, puteți amplasa originalele pe geamul scannerului.*

*[„Așezarea originalelor” la pagina 36](#)*

2. Selectați  (2 fețe) și apoi selectați opțiunea de meniu față-verso pe care doriți să o utilizați.
3. Specificați orientarea originalului și poziția de legare și apoi selectați **OK**.
4. Atingeți .

## Copiere prin mărire sau reducere

Puteți copia originale la un grosiment specificat.

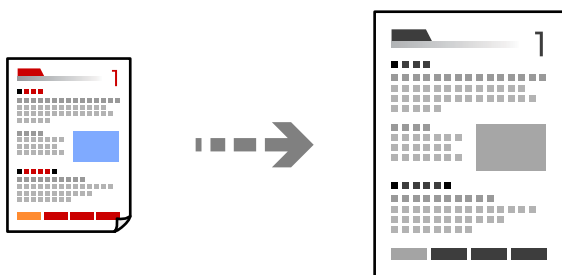

1. Așezați originalele.  
[„Așezarea originalelor” la pagina 36](#)
2. Selectați fila **Setări avansate**, selectați **Zoom**.
3. Specificați nivelul de mărire sau reducere și apoi selectați **OK**.
4. Atingeți  din fila **Copiere**.

## Copierea mai multor originale pe aceeași pagină

Puteți copia originale multiple pe o singură coală de hârtie.

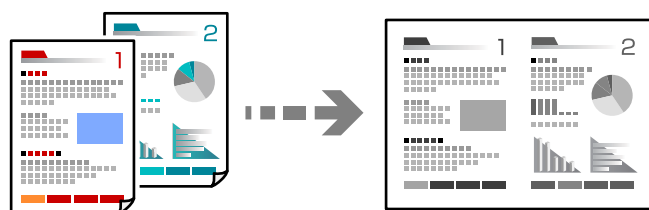

1. Amplasați originalele cu fața în sus în ADF.  
Amplasați-le în direcția indicată în ilustrație.

Direcția de citire

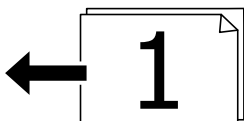
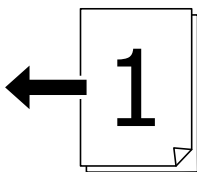

Direcția către stânga

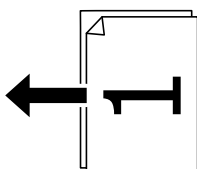
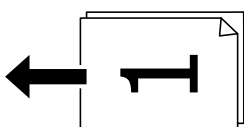

**!** *Important:*

*Dacă doriți să copiați originale care nu sunt acceptate de ADF, folosiți geamul scannerului.*

*„Originale care nu sunt acceptate ADF” la pagina 35*

**Notă:**

*De asemenea, puteți amplasa originalele pe geamul scannerului.*

*„Așezarea originalelor” la pagina 36*

2. Selectați fila **Setări avansate**, selectați **Pg. mlt.** și apoi selectați **2-sus** sau **4-sus**.
3. Specificați ordinea de amplasare și orientarea originală.
4. Atingeți  din fila **Copiere**.

## Copiere în ordinea paginilor

La realizarea mai multor copii după un document cu pagini multiple, puteți realiza copiile pe rând în ordinea paginilor.

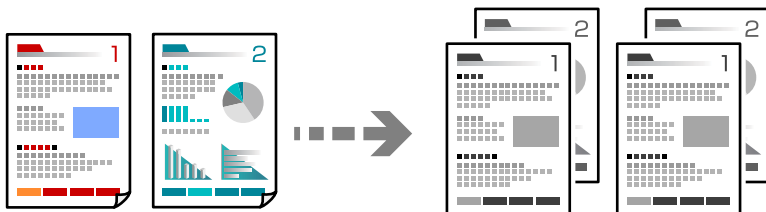

1. Așezați originalele.  
[„Așezarea originalelor” la pagina 36](#)
2. Selectați fila **Setări avansate** și apoi selectați **Finalizare > Asamblare (ordine pagini)**.
3. Atingeți  din fila **Copiere**.

## Copierea originalelor la calitate bună

Puteți copia originale fără umbre și găuri perforate.

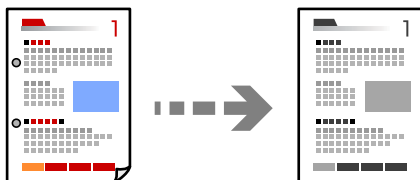



1. Așezați originalele.  
[„Așezarea originalelor” la pagina 36](#)
2. Selectați fila **Setări avansate** și apoi activați **Eliminare umbră** sau **Elim găuri perf** sau ajustați calitatea imaginii din **Calitate imagine**.
3. Specificați setările după cum este necesar, apoi selectați **OK**.
4. Atingeți  din fila **Copiere**.

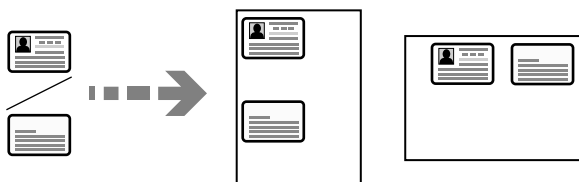

## Copierea actului de identitate

Scanează ambele fețe ale unui act de identitate și le copiază pe aceeași față a colii de hârtie.



1. Amplașați originalul pe geamul scannerului.  
„Așezarea originalelor” la pagina 36
2. Selectați  **Copiere carte de identitate** și apoi activați **Copiere carte de identitate**.
3. Specificați Orientarea (Original), și apoi selectați **OK**.
4. Atingeți 

## Copiere cărți

Copiază două pagini alăturate ale unei cărți etc. pe coli de hârtie separate.

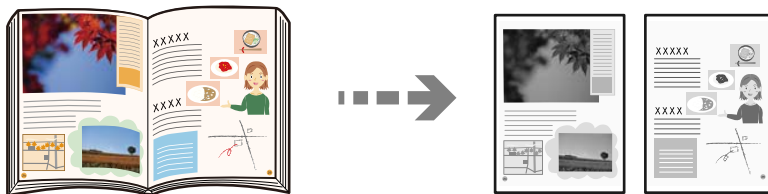

1. Amplașați originalul pe geamul scannerului.  
„Așezarea originalelor” la pagina 36
2. Selectați fila **Setări avansate**, selectați **Crt. →2pg.** și apoi activați setarea.
3. Specificați **Ordine scanare**.
4. Atingeți  din fila **Copiere**.

---

## Opțiuni de meniu de bază pentru copiere

### Notă:

Este posibil ca elementele să nu fie disponibile, în funcție de alte setări efectuate.

2 fețe:

Selectați aspectul față-verso.

1>1-fețe

Copiază o parte a unui original pe o singură coală de hârtie.

2>2-fețe

Copiază ambele fețe ale unui original față-verso pe ambele fețe ale unei coli de hârtie individuale. Selectați orientarea originalului și poziția de legare a originalului și a hârtiei.

1>2-fețe

Copiază două originale pe o singură pagină pe ambele fețe ale unei coli de hârtie individuale. Selectați orientarea originalului și poziția de legare a hârtiei.

2>1-față

Copiază ambele fețe ale unui original față-verso pe câte o față a două coli de hârtie. Selectați orientarea originalului și poziția de legare a originalului.

**Densitate:**

Dacă rezultatul obținut la copiere este prea estompat, măriți densitatea. Reduceți nivelul densității dacă cerneala pătează.

**Copiere carte de identitate:**

Scanează ambele fețe ale unui act de identitate și le copiază pe aceeași față a colii de hârtie.

---

## Opțiuni de meniu avansate pentru copiere

**Notă:**

*Este posibil ca elementele să nu fie disponibile, în funcție de alte setări efectuate.*

**Setare hârtie:**

Selectați sursa de hârtie pe care doriți să o utilizați. Când este selectat **Auto**, o coală cu dimensiune adecvată este alimentată automat în funcție de dimensiunea detectată automat a documentului original și raportul de grosiment specificat.

**Zoom:**

Configurează raportul de mărire sau micșorare. Atingeți valoarea și specificați grosimentul utilizat pentru a mări sau reduce dimensiunea originalului într-un interval cuprins între 25 și 400%.

Auto

Detectează zona de scanare și mărește sau micșorează automat originalul pentru a se adapta la formatul de hârtie selectat. Acolo unde există margini albe în jurul originalului, marginile albe de la marcajul de colț (↙) al geamului scannerului sunt detectate ca zonă de scanare, dar este posibil ca marginile de pe partea opusă să fie tăiate.

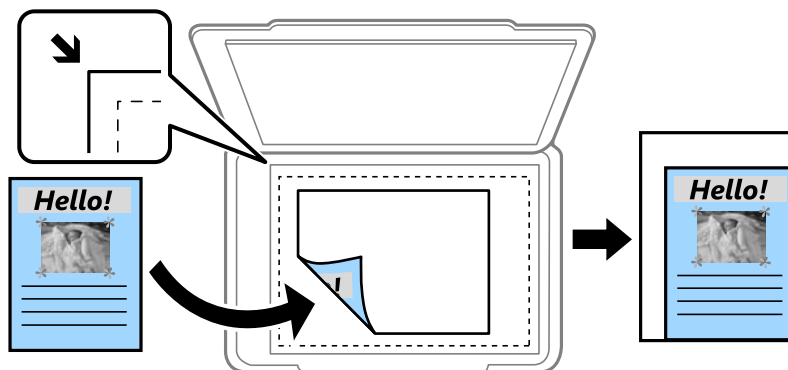

Red potrivire cu hârtia

Copiază imaginea scanată la o dimensiune mai mică decât valoarea Zoom pentru a corespunde dimensiunii hârtiei. Dacă valoarea Zoom este mai mare decât dimensiunea hârtiei, datele pot fi tipărite dincolo de marginile hârtiei.

Dimens. reală

Copiază la o mărire de 100%.

A3->A4 și altele

Mărește sau micșorează automat originalul pentru a se adapta la un anumit format de hârtie.

Dimensiune doc.:

Selecționați dimensiunea originalului. Când selecționați **Detectare automată**, dimensiunea originalului este detectată automat. La copierea unor originale de dimensiune atipică, selecționați cea mai apropiată dimensiune de original.

Pg. mlt.:

Selecționați formatul de copiere.

Pagină individuală

Copiază un original cu două fețe pe o singură coală.

2-sus

Copiază două originale de o singură pagină pe o singură foaie de hârtie folosind formatul 2 copii pe pagină. Selecționați ordinea formatului și orientarea originalului.

4-sus

Copiază patru originale de o singură pagină pe o singură foaie de hârtie folosind aspectul 4 copii pe pagină. Selecționați ordinea formatului și orientarea originalului.

Tip document:

Selecționați tipul originalului. Copiază la calitate optimă pentru a corespunde tipului originalului.

Finalizare:

Selecționați modul de ejectare a hârtiei pentru copii multiple ale unor originale multiple.

Grupare (aceleași pagini)

Copiază originalele pagină cu pagină ca grup.

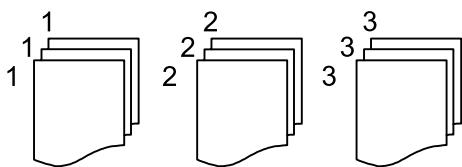

Asamblare (ordine pagini)

Copiază originalele colaționate în ordine și le sortează pe seturi.

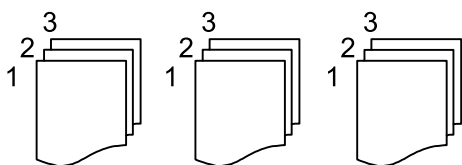

Origin. dim. mixte:

Puteți plasa următoarele combinații de dimensiuni în ADF, în același timp. A3 și A4; B4 și B5. La utilizarea acestor combinații, originalele sunt copiate la dimensiunile reale. Amplasați documentele originale prin alinierea lățimii lor în modul indicat mai jos.

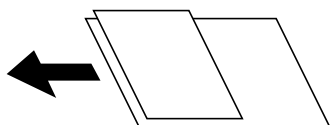

Orient. (or.):

Selectați orientarea originalelor dumneavoastră.

Crt. →2pg.:

Copiază două pagini față în față dintr-o broșură pe coli separate.

Selectați pagina de broșură pe care doriți să o scanați.

Calitate imagine:

Ajustați setările imaginii.

Contrast

Ajustați diferența dintre părțile luminoase și părțile întunecate ale imaginii.

Claritate

Ajustează conturul imaginii.

Elimin. fundal

Ajustați densitatea culorii de fundal. Atingeți + pentru o tonalitate mai luminoasă (alb) și - pentru o tonalitate mai închisă (negru).

Marg. leg.:

Selectați poziția de legare, marginea și orientarea originalului.

**Red potrivire cu hârtia:**

Copiază imaginea scanată la o dimensiune mai mică decât valoarea Zoom pentru a corespunde dimensiunii hârtiei. Dacă valoarea Zoom este mai mare decât dimensiunea hârtiei, datele pot fi tipărite dincolo de marginile hârtiei.

**Eliminare umbră:**

Elimină umbrele care apar în jurul copiilor la copierea hârtiei groase sau care apar în centrul copiilor atunci când copiați o broșură.

**Elim găuri perf:**

Elimină orificile de legare atunci când copiați.

# Scanarea

Metode de scanare disponibile. . . . .	87
Scanarea originalelor într-un folder de rețea. . . . .	87
Scanarea documentelor originale cu trimitere prin e-mail. . . . .	90
Scanarea originalelor pe computer. . . . .	94
Scanarea originalelor pe un server Cloud. . . . .	95
Scanarea folosind WSD. . . . .	96
Scanarea originalelor pe un dispozitiv inteligent. . . . .	98

## Metode de scanare disponibile

Puteți folosi oricare dintre următoarele metode de scanare folosind această imprimantă.

### Scanarea într-un folder de rețea

Puteți salva imaginea scanată într-un folder de rețea pre-configurat.

[„Scanarea originalelor într-un folder de rețea” la pagina 87](#)

### Scanarea cu trimitere prin e-mail

Puteți trimite imagini scanate prin e-mail, direct de la imprimantă, cu ajutorul unui server de e-mail pre-configurat.

[„Scanarea documentelor originale cu trimitere prin e-mail” la pagina 90](#)

### Scanarea pe computer

Puteți salva imaginea scanată pe un calculator conectat la imprimantă.

[„Scanarea originalelor pe computer” la pagina 94](#)

### Trimiterea către un serviciu cloud

Puteți trimite imagini scanate din panoul de comandă al imprimantei la servicii cloud care au fost înregistrate în prealabil.

[„Scanarea originalelor pe un server Cloud” la pagina 95](#)

### Scanarea folosind WSD

Puteți salva imaginea scanată pe un computer conectat la imprimantă, folosind funcția WSD.

[„Scanarea folosind WSD” la pagina 96](#)

### Scanarea direct de pe dispozitivele inteligente

Puteți salva imaginile scanate direct pe un dispozitiv inteligent precum un smartphone sau o tabletă folosind aplicația Epson Smart Panel pe dispozitivul inteligent.

[„Scanarea originalelor pe un dispozitiv inteligent” la pagina 98](#)

---

## Scanarea originalelor într-un folder de rețea

Verificați următoarele aspecte înainte de scanare.

- Asigurați-vă că există un folder de rețea pregătit. Respectați următoarele aspecte la crearea unui folder partajat într-o rețea.  
[„Crearea folderului partajat” la pagina 269](#)
- Înregistrați în prealabil calea unui folder de rețea în lista de contacte pentru a putea specifica cu ușurință folderul.  
[„Disponibilitatea contactelor” la pagina 288](#)

### Notă:

Asigurați-vă că setările **Data/oră** și **Diferență de timp** ale imprimantei sunt corecte. Accesați meniurile din **Setări** > **Setări generale** > **Setări de bază** > **Setări dată/oră**.

1. Așezați originalele.  
[„Așezarea originalelor” la pagina 36](#)
2. Selectați **Scanare** > **Folder de rețea/FTP** pe panoul de comandă.
3. Specificați destinația.  
[„Opțiuni de meniu de destinație pentru scanarea la un folder” la pagina 88](#)

**Notă:**

Puteți tipări istoricul folderului în care sunt salvate documentele selectând 

4. Selectați fila **Setări scanare**, apoi verificați setări precum formatul de salvare și modificați-le dacă este necesar.  
[„Opțiuni de meniu pentru scanarea la un folder” la pagina 89](#)
5. Selectați din nou fila **Destinație** și apoi atingeți .

## Opțiuni de meniu de destinație pentru scanarea la un folder

**Tastatură:**

Deschideți ecranul **Editare locație**. Introduceți calea folderului și stabiliți fiecare element pe ecran.

**Editare locație:**

Introduceți calea folderului și stabiliți fiecare element pe ecran.

**Mod comunicare:**

Selectați modul de comunicare pentru folder.

**Locație (obligatorie):**

Introduceți calea către folderul în care va fi salvată imaginea scanată.

**Nume utilizator:**

Introduceți un nume de utilizator pentru conectarea la folderul specificat.

**Parolă:**

Introduceți o parolă corespunzătoare numelui de utilizator.

**Mod conectare:**

Selectați modul de conectare pentru folder.

**Număr port:**

Introduceți un număr de port pentru folder.

**Contacte:**

Selectați o destinație din lista de contacte.

Puteți căuta un destinatar în lista de contacte. Introduceți cuvântul cheie de căutare în caseta din partea de sus a ecranului.



## Opțiuni de meniu pentru scanarea la un folder

### Notă:

Este posibil ca elementele să nu fie disponibile, în funcție de alte setări efectuate.

#### Mod culoare:

Selectați dacă scanarea se va efectua în culori sau monocrom.

#### Format fișier:

Selectați formatul în care va fi salvată imaginea scanată.

Atunci când selectați formatul de fișier PDF, PDF/A, sau TIFF, selectați salvarea tuturor documentelor originale ca un singur fișier (pagini multiple) sau salvarea fiecărui document original separat (pagini individuale).

Raport compresie:

Selectați gradul de compresie al imaginii scanate.

Setări PDF:

Dacă selectați PDF ca format de salvare, utilizați aceste setări pentru protecția fișierelor PDF.

Pentru a crea un fișier PDF care necesită o parolă pentru a fi deschis, setați Parolă deschidere document. Pentru a crea un fișier PDF care necesită o parolă la tipărire sau editare, setați Parolă permisiuni.

#### Calitate

Rezoluție:

Selectați rezoluția de scanare.

Tip document:

Selectați tipul originalului.

#### 2 fețe:

Scanează ambele părți ale originalului.

Orient. (or.):

Selectați orientarea originalului.

Legare (orig.):

Selectați direcția de legare a originalului.

#### Zon scan:

Selectați zona de scanare. Pentru a scana pe suprafața maximă permisă a geamului scannerului, selectați **Zonă maximă**.

Orient. (or.):

Selectați orientarea originalului.

#### Orient. (or.):

Selectați orientarea originalului.

#### Origin. dim. mixte:

Puteți plasa următoarele combinații de dimensiuni în ADF, în același timp. A3 și A4; B4 și B5. La utilizarea acestor combinații, originalele sunt scanate la dimensiunile reale. Amplasați documentele originale prin alinierea lățimii lor în modul indicat mai jos.

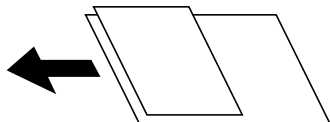

#### Densitate:

Selectați contrastul imaginii scanate.

#### Eliminare umbră:

Elimină umbrele originalului care apar pe imaginea scanată.

Împrejur:

Elimină umbrele de la marginea originalului.

Centru:

Elimină umbrele de la marginea de legare a broșurii.

#### Elim găuri perf:

Elimină găurile de perforare care apar în imaginea scanată. Puteți specifica zona de ștergere a orificiilor de perforare introducând o valoare în caseta din dreapta.

Poziție ștergere:

Selectați poziția pentru a elimina orificiile de perforare.

Orient. (or.):

Selectați orientarea originalelor.

#### Denumire fișier:

Prefix nume fișier:

Introduceți un prefix pentru numele imaginilor folosind caractere alfanumerice și simboluri.

Adăugare dată:

Adăugați data la denumirea fișierului.

Adăugare oră:

Adăugați ora la denumirea fișierului.

---

## Scanarea documentelor originale cu trimitere prin e-mail

Înainte de scanare trebuie să realizați următoarele setări.

Configurați serverul de e-mail.

[„Configurarea unui server de poștă electronică” la pagina 265](#)

- Înregistrați în prealabil o adresă de e-mail în lista de contacte pentru a putea specifica cu ușurință adresa prin selectarea din lista de contacte.
- Asigurați-vă că setările **Data/oră** și **Diferență de timp** ale imprimantei sunt corecte. Accesați meniurile din **Setări > Setări generale > Setări de bază > Setări dată/oră**.

1. Așezați originalele.

„Așezarea originalelor” la pagina 36

2. Selectați **Scanare > E-mail** pe panoul de comandă.

3. Specificați destinatarul.

„Opțiuni de meniu pentru destinatar pentru scanarea cu trimitere prin e-mail” la pagina 91

**Notă:**

- Numărul de destinatari selectați este afișat în partea dreaptă a ecranului. Puteți trimite mesaje e-mail către maximum 10 adrese și grupuri.

*Dacă destinatarii includ grupuri, puteți selecta cel mult 108 de adrese individuale în total, luând în considerare și adresele din grupuri.*

- Selectați caseta de adresă din partea de sus a ecranului pentru a afișa lista adreselor selectate.

- Selectați  pentru a afișa sau imprima istoricul de trimitere sau pentru a modifica setările serverului de e-mail.

4. Selectați fila **Setări scanare**, apoi verificați setări precum formatul de salvare și modificați-le dacă este necesar.

„Opțiuni de meniu de scanare pentru scanarea cu trimitere prin e-mail” la pagina 91

5. Selectați din nou fila **Destinatar** și apoi atingeți .

## Opțiuni de meniu pentru destinatar pentru scanarea cu trimitere prin e-mail

### Tastatură:

Introduceți adresa de e-mail manual.

### Contacte:

Selectați o destinație din lista de contacte.

Puteți căuta un destinatar în lista de contacte. Introduceți cuvântul cheie de căutare în caseta din partea de sus a ecranului.

### Istoric:

Selectați adresa din lista istoricului.

## Opțiuni de meniu de scanare pentru scanarea cu trimitere prin e-mail

**Notă:**

*Este posibil ca elementele să nu fie disponibile, în funcție de alte setări efectuate.*

#### Mod culoare:

Selectați dacă scanarea se va efectua în culori sau monocrom.

#### Format fișier:

Selectați formatul în care va fi salvată imaginea scanată.

Atunci când selectați formatul de fișier PDF, PDF/A, sau TIFF, selectați salvarea tuturor documentelor originale ca un singur fișier (pagini multiple) sau salvarea fiecărui document original separat (pagini individuale).

##### Raport compresie:

Selectați gradul de compresie al imaginii scanate.

##### Setări PDF:

Dacă selectați PDF ca format de salvare, utilizați aceste setări pentru protecția fișierelor PDF.

Pentru a crea un fișier PDF care necesită o parolă pentru a fi deschis, setați Parolă deschidere document. Pentru a crea un fișier PDF care necesită o parolă la tipărire sau editare, setați Parolă permisiuni.

#### Calitate

##### Rezoluție:

Selectați rezoluția de scanare.

##### Tip document:

Selectați tipul originalului.

#### 2 fețe:

Scanează ambele părți ale originalului.

##### Orient. (or.):

Selectați orientarea originalului.

##### Legare (orig.):

Selectați direcția de legare a originalului.

#### Zon scan:

Selectați zona de scanare. Pentru a scana pe suprafața maximă permisă a geamului scannerului, selectați **Zonă maximă**.

##### Orient. (or.):

Selectați orientarea originalului.

#### Orient. (or.):

Selectați orientarea originalului.

#### Origin. dim. mixte:

Puteți plasa următoarele combinații de dimensiuni în ADF, în același timp. A3 și A4; B4 și B5. La utilizarea acestor combinații, originalele sunt scanate la dimensiunile reale. Amplasați documentele originale prin alinierea lățimii lor în modul indicat mai jos.

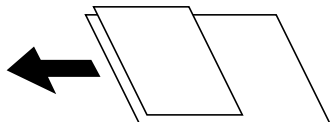

#### Densitate:

Selectați contrastul imaginii scanate.

#### Eliminare umbră:

Elimină umbrele originalului care apar pe imaginea scanată.

Împrejur:

Elimină umbrele de la marginea originalului.

Centru:

Elimină umbrele de la marginea de legare a broșurii.

#### Elim găuri perf:

Elimină găurile de perforare care apar în imaginea scanată. Puteți specifica zona de ștergere a orificiilor de perforare introducând o valoare în caseta din dreapta.

Poziție ștergere:

Selectați poziția pentru a elimina orificiile de perforare.

Orient. (or.):

Selectați orientarea originalelor.

#### Subiect:

Introduceți un subiect pentru e-mail folosind caractere alfanumerice și simboluri.

#### Dim max fiș ataș:

Selectați dimensiunea maximă a fișierului care poate fi atașat la e-mail.

#### Denumire fișier:

Prefix nume fișier:

Introduceți un prefix pentru numele imaginilor folosind caractere alfanumerice și simboluri.

Adăugare dată:

Adăugați data la denumirea fișierului.

Adăugare oră:

Adăugați ora la denumirea fișierului.

## Scanarea originalelor pe computer

**Notă:**

Pentru a folosi această funcție, asigurați-vă că următoarele aplicații sunt instalate pe computerul dumneavoastră.

- Epson ScanSmart (Windows 7 sau o versiune mai recentă sau OS X El Capitan sau o versiune mai recentă)
- Epson Event Manager (Windows Vista/Windows XP, sau OS X Yosemite/OS X Mavericks/OS X Mountain Lion/Mac OS X v10.7.x/Mac OS X v10.6.8)
- Epson Scan 2 (aplicație necesară pentru utilizarea funcției de scanare)

Consultați următoarele pentru a verifica aplicațiile instalate.



Windows 10: faceți clic pe butonul start, și apoi verificați **Epson Software** folderul > **Epson ScanSmart**, și folderul > **Epson Scan 2** aferent EPSON.

Windows 8.1/Windows 8: introduceți numele aplicației în câmpul de căutare, apoi verificați pictograma afișată.

Windows 7: faceți clic pe butonul start, apoi selectați **Toate programele**. Apoi, verificați **Epson Software** folderul > **Epson ScanSmart**, și folderul > **Epson Scan 2** aferent EPSON.

Windows Vista/Windows XP: faceți clic pe butonul start, apoi selectați **Toate programele** sau **Programe**. Apoi, verificați **Epson Software** folderul > **Epson Event Manager**, și folderul > **Epson Scan 2** aferent EPSON.

Mac OS: selectați **Start** > **Aplicații** > **Epson Software**.

1. Așezați originalele.  
[„Așezarea originalelor” la pagina 36](#)
2. Selectați **Scanare** > **Computer** pe panoul de comandă.
3. Selectați  din partea de sus a ecranului și apoi selectați un computer pe care să salvați imaginile scanate.
4. Efectuați setările pentru scanare.
  - Selectare acțiune: selectați metoda de salvare.  
La utilizarea Windows 7 sau o versiune mai recentă, sau OS X El Capitan sau o versiune mai recentă: selectați **Previzualizare pe computer** pentru a previzualiza imaginea scanată pe computer înainte de salvarea imaginilor.
  - 2 fețe: scanează ambele părți ale originalului.
  - Zonă scanare: selectați dimensiunea de scanare.
5. Atingeți .

La utilizarea Windows 7 sau o versiune mai recentă, sau OS X El Capitan sau o versiune mai recentă: Epson ScanSmart pornește automat pe computerul dumneavoastră, iar scanarea începe.

**Notă:**



- Consultați ajutorul Epson ScanSmart pentru informații de operare detaliate ale software-ului. Executați clic pe **Ajutor** pe ecranul Epson ScanSmart pentru a deschide secțiunea de ajutor.
- Puteți începe scanarea nu doar de la imprimantă, ci și de la computer utilizând Epson ScanSmart.

## Scanarea originalelor pe un server Cloud

Înainte de a utiliza această funcție, efectuați setările utilizând Epson Connect. Consultați următorul site web al portalului Epson Connect pentru detalii.

<https://www.epsonconnect.com/>

<http://www.epsonconnect.eu> (doar Europa)

1. Așezați originalele.  
„Așezarea originalelor” la pagina 36
2. Selectați **Scanare** > **Cloud** pe panoul de comandă.
3. Selectați  în partea de sus a ecranului și selectați o destinație.
4. Efectuați setările pentru scanare.  
„Opțiuni de meniu de bază pentru scanarea în cloud” la pagina 95  
„Opțiuni de meniu avansate pentru scanarea în cloud” la pagina 95
5. Atingeți .

## Opțiuni de meniu de bază pentru scanarea în cloud

### Notă:

*Este posibil ca elementele să nu fie disponibile, în funcție de alte setări efectuate.*

#### A&N/Culoare

Selectați dacă scanarea se va efectua monocrom sau în culori.

#### Format fișier:

Selectați formatul în care va fi salvată imaginea scanată.

Atunci când selectați formatul de fișier PDF, selectați salvarea tuturor documentelor originale ca un singur fișier (pagini multiple) sau salvarea fiecărui document original separat (pagini individuale).

## Opțiuni de meniu avansate pentru scanarea în cloud

### Notă:

*Este posibil ca elementele să nu fie disponibile, în funcție de alte setări efectuate.*

#### 2 fețe:

Scanează ambele părți ale originalului.

#### Orient. (or.):

Selectați orientarea originalului.

#### Legare (orig.):

Selectați direcția de legare a originalului.

Zon scan:

Selectați zona de scanare. Pentru a scana pe suprafața maximă permisă a geamului scannerului, selectați **Zonă maximă**.

Orient. (or.):

Selectați orientarea originalului.

Tip document:

Selectați tipul originalului.

Orient. (or.):

Selectați orientarea originalului.

Densitate:

Selectați contrastul imaginii scanate.

Eliminare umbră:

Elimină umbrele originalului care apar pe imaginea scanată.

Împrejur:

Elimină umbrele de la marginea originalului.

Centru:

Elimină umbrele de la marginea de legare a broșurii.

Elim găuri perf:

Elimină găurile de perforare care apar în imaginea scanată. Puteți specifica zona de ștergere a orificiilor de perforare introducând o valoare în caseta din dreapta.

Poziție ștergere:

Selectați poziția pentru a elimina orificiile de perforare.

Orient. (or.):

Selectați orientarea originalelor.

---

## Scanarea folosind WSD

**Notă:**

Această funcție este disponibilă doar pentru computerele care rulează Windows 10/Windows 8.1/Windows 8/Windows 7/Windows Vista.

Dacă utilizați Windows 7/Windows Vista, va trebui să configurați computerul în avans utilizând această funcție. [„Configurarea unui port WSD” la pagina 97](#)

1. Așezați originalele.

[„Așezarea originalelor” la pagina 36](#)

2. Selectați **Scanare > WSD** pe panoul de comandă.

3. Selectați un computer.



4. Atingeți .

## Configurarea unui port WSD

Această secțiune explică modul de configurare a unui port WSD pentru Windows 7/Windows Vista.

**Notă:**

*Pentru Windows 10/Windows 8.1/Windows 8, portul WSD este configurat automat.*

Următoarele sunt necesare pentru configurarea unui port WSD.

- Imprimanta și computerul sunt conectate la rețea.
- Driverul imprimantei este instalat pe computer.

1. Porniți imprimanta.
2. Executați clic pe Start și apoi clic pe **Rețea** pe computer.
3. Executați clic-dreapta pe imprimantă și apoi clic pe **Instalare**.

Executați clic pe **Continuare** când este afișat ecranul **Control cont utilizator**.

Executați clic pe **Dezinstalare** și începeți din nou dacă ecranul **Dezinstalare** este afișat.

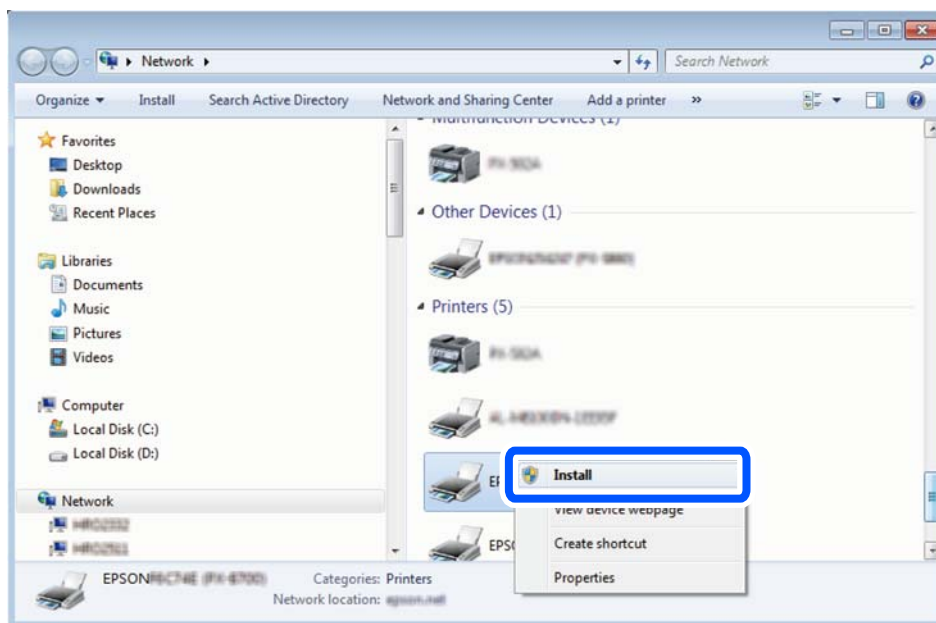

**Notă:**

*Numele imprimantei setat în rețea și numele modelului (EPSON XXXXXX (XX-XXXX)) sunt afișate pe ecranul de rețea. Puteți verifica numele de imprimantă setat în rețea pe panoul de control al imprimantei sau prin tipărirea unei fișe de stare a rețelei.*

4. Executați clic pe **Dispozitivul este pregătit pentru a fi utilizat**.

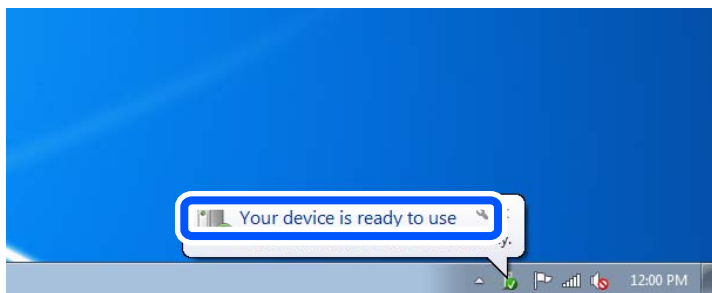

5. Verificați mesajul și apoi executați clic pe **Închidere**.

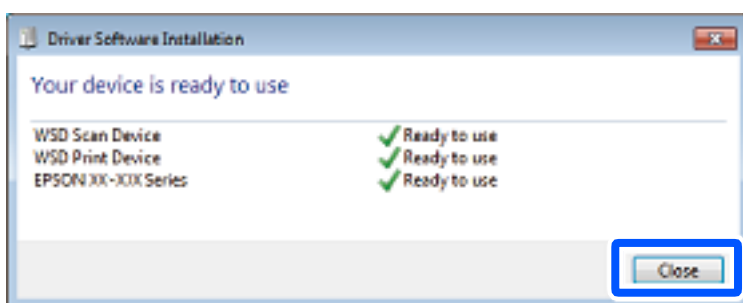

6. Deschideți ecranul **Dispozitive și imprimante**.

- Windows 7

Executați clic pe Start > **Panou de control** > **Hardware și sunete** (sau **Hardware**) > **Dispozitive și imprimante**.

- Windows Vista

Executați clic pe Start > **Panou de control** > **Hardware și sunete** > **Imprimante**.

7. Verificați dacă este afișată o pictogramă cu numele imprimantei în rețea.

Selectați numele imprimantei atunci când utilizați WSD.

---

## Scanarea originalelor pe un dispozitiv inteligent

**Notă:**

Înainte de scanare, instalați Epson Smart Panel pe dispozitivul inteligent.

Ecranele Epson Smart Panel se pot modifica fără notificare prealabilă.

Conținutul Epson Smart Panel poate varia în funcție de produs.

1. Așezați originalele.

[„Așezarea originalelor” la pagina 36](#)

2. Porniți Epson Smart Panel pe dispozitivul inteligent.

3. Selectați meniul de scanare de pe ecranul principal.

4. Urmați instrucțiunile de pe ecran pentru scanarea și salvarea imaginilor.

# Întreținerea imprimantei

Verificarea stării consumabilelor. . . . .	101
Îmbunătățirea calității de tipărire, copiere și scanare. . . . .	101
Curățarea imprimantei. . . . .	112
Curățarea cernelii vărsate. . . . .	113
Verificarea numărului total de pagini alimentate prin imprimantă. . . . .	113
Economisirea energiei. . . . .	114
Instalarea sau deinstalarea separată a aplicațiilor. . . . .	114
Transportarea și depozitarea imprimantei. . . . .	121

## Verificarea stării consumabilelor

Puteți verifica durata aproximativă de viață a cutiei de întreținere de la nivelul panoului de comandă. Selectați **Întreținere > Capacitatea rămasă a cutiei de întreținere** pe panoul de comandă al imprimantei.

Pentru a confirma cantitatea de cerneală rămasă de fapt, verificați vizual nivelul de cerneală din rezervor.

### Notă:

Puteți de asemenea verifica nivelul aproximativ al cernelii și durata de viață aproximativă a cutiei de întreținere de la computer. Consultați linkul de informații corelat de mai jos pentru detalii.



### Informații conexe

- ➔ „Fila Întreținere” la pagina 44
- ➔ „Ghid de utilizare al driverului imprimantei pentru Mac OS” la pagina 226
- ➔ „Este momentul să reumpleți cu cerneală” la pagina 168
- ➔ „Este momentul să înlocuiți cutia de întreținere” la pagina 173

## Îmbunătățirea calității de tipărire, copiere și scanare

### Ajustarea calității de imprimare

Dacă observați linii verticale aliniate incorect, imagini neclare sau benzi orizontale, ajustați calitatea imprimării.

1. Selectați **Întreținere** pe panoul de comandă al imprimantei.
2. Selectați **Ajustare calitate imprimare**.
3. Urmați instrucțiunile de pe ecran pentru a încărca hârtie și a tipări modelul de verificare a duzelor.
4. Verificați modelul tipărit.
  - Dacă există linii întrerupte sau segmente lipsă, așa cum este indicat în modelul „NG”, este posibil ca duzele capului de imprimare să fie înfundate. Selectați  pentru a curăța capul de imprimare.
  - Dacă nu observați linii întrerupte sau segmente lipsă, așa cum este indicat în modelul „OK”, duzele nu sunt înfundate. Selectați  pentru a continua la următoarea ajustare.

A) OK

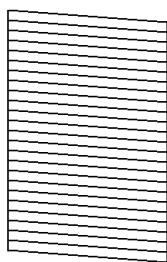

B) NG

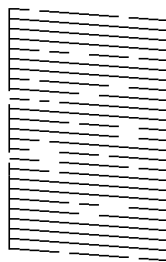

C) NG

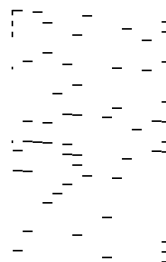

5. Urmați instrucțiunile afișate pe ecran pentru a imprima modele pentru alinierea capului de imprimare și apoi aliniați capul de imprimare.

- Acest model vă permite să efectuați alinierea dacă exemplarele imprimate sunt neclare.

Găsiți și selectați numărul modelului cel mai plin.

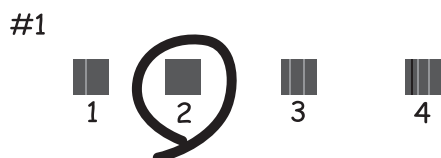

- Acest model vă permite să efectuați alinierea dacă liniile verticale apar nealiniate.

Găsiți și selectați numărul modelului care are linia verticală cel mai puțin nealiniată.

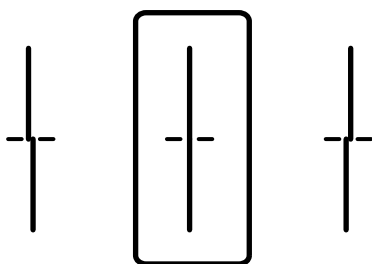

- Acest model vă permite să efectuați alinierea dacă observați benzi orizontale la intervale regulate.

Găsiți și selectați numărul modelului cu cele mai mici defecte de separare și suprapunere.

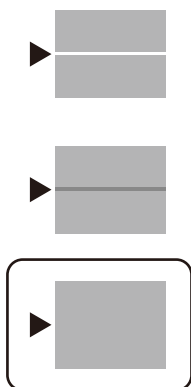

## Verificarea și curățarea capului de imprimare

Dacă duzele sunt înfundate, rezultatul tipăririi este estompat sau apar benzi vizibile. Dacă duzele sunt extrem de înfundate, va fi tipărită o pagină goală. În cazul reducerii calității de tipărire, utilizați mai întâi funcția de verificare a duzelor pentru a verifica dacă sunt înfundate duzele. Dacă sunt înfundate, curățați capul de imprimare.

**! Important:**

- Nu deschideți unitatea de scanare și nu închideți imprimanta în timpul efectuării operației de curățare a capului de tipărire. Dacă operația de curățare a capului de tipărire nu s-a terminat, nu veți putea tipări.
- Curățarea capului consumă cerneală și nu ar trebui efectuată mai mult decât este necesar.
- Dacă nivelul cernelii este scăzut, probabil nu veți putea curăța capul de tipărire.
- În cazul în care calitatea tipăririi nu s-a îmbunătățit după ce ați repetat operația de verificare a duzelor și după ce ați curățat capul de 3 ori, așteptați cel puțin 12 ore fără să tipăriți, și apoi repetați verificarea duzelor și curățarea capului de imprimare dacă este necesar. Recomandăm oprirea imprimantei apăsând pe butonul . În cazul în care calitatea tipăririi nu s-a îmbunătățit, rulați Curățare intensivă.
- Pentru a preveni uscarea capului de imprimare, nu scoateți imprimanta din priză în timp ce este pornită.

1. Selectați **Întreținere** pe panoul de comandă al imprimantei.
2. Selectați **Verif. duză cap imprimare**.
3. Urmați instrucțiunile de pe ecran pentru a încărca hârtia și a tipări modelul de verificare a duzelor.
4. Verificați modelul tipărit pentru a verifica dacă duzele de capului de imprimare sunt înfundate.

**A) OK**

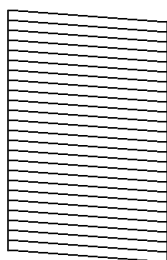

**B) NG**

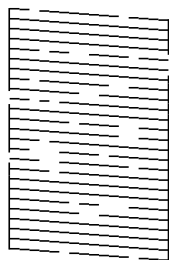

**C) NG**

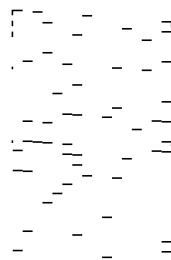

A:

Sunt tipărite toate liniile. Selectați . Nu sunt necesari pași suplimentari.

B sau similar cu B

Câteva duze sunt înfundate. Selectați  și urmați instrucțiunile de pe ecran pentru a curăța capul de imprimare.

C sau similar cu C

Dacă lipsesc sau nu sunt tipărite mai multe linii, înseamnă că majoritatea duzelor sunt înfundate. Selectați  pentru a ieși din funcția de verificare a duzelor și apoi efectuați Curățare intensivă. Pentru detalii, consultați „Informații aferente” de mai jos.

5. La finalizarea operației de curățare, imprimați din nou modelul de verificare a duzelor. Repetați operația de curățare și tipărirea modelului până la tipărirea completă a tuturor liniilor.

**!** **Important:**

În cazul în care calitatea tipăririi nu s-a îmbunătățit după ce ați repetat operația de verificare a duzelor și după ce ați curățat capul de 3 ori, așteptați cel puțin 12 ore fără să tipăriți, și apoi repetați verificarea duzelor și curățarea capului de imprimare dacă este necesar. Recomandăm oprirea imprimantei apăsând pe butonul . În cazul în care calitatea tipăririi nu s-a îmbunătățit, rulați Curățare intensivă.

**Notă:**

Puteți de asemenea verifica și curăța capul de imprimare din driverul imprimantei. Consultați linkul de informații corelat de mai jos pentru detalii.

**Informații conexe**

- ➔ „Fila Întreținere” la pagina 44
- ➔ „Ghid de utilizare al driverului imprimantei pentru Mac OS” la pagina 226
- ➔ „Rularea Curățare intensivă” la pagina 104

## Rularea Curățare intensivă

Funcția Curățare intensivă poate îmbunătăți calitatea de tipărire în următoarele cazuri.

- Când cele mai multe duze sunt înfundate.
- Când ați efectuat de 3 ori verificarea duzelor și curățarea capului și ați așteptat timp de cel puțin 12 ore fără a tipări, dar calitatea tipăririi s-a menținut la o valoare redusă.

Înainte de efectuarea acestei caracteristici, utilizați caracteristica de verificare a duzelor pentru a verifica dacă sunt înfundate duzele, citiți următoarele instrucțiuni și apoi efectuați Curățare intensivă.

**!** **Important:**

Asigurați-vă că există cerneală suficientă în rezervorul de cerneală.

Verificați vizual dacă rezervorul de cerneală este plin până la cel puțin o treime. Un nivel redus de cerneală în timpul operației Curățare intensivă poate deteriora produsul.

**!** **Important:**

Este necesar un interval de 12 ore între două operații Curățare intensivă.

În mod normal, o singură operație Curățare intensivă trebuie să rezolve problema de calitate a tipăririi în termen de 12 ore. Ca atare, pentru a evita un consum inutil de cerneală, trebuie să așteptați 12 ore înainte de a încerca din nou.

**!** **Important:**

Este posibil să fie necesară înlocuirea casetei de întreținere.

Cerneala va fi depozitată în caseta de întreținere. Dacă aceasta se umple, trebuie să pregătiți și să instalați o casetă de întreținere de schimb, pentru a continua tipărirea.

**Notă:**

Când nivelurile de cerneală sau spațiul liber din caseta de întreținere sunt insuficiente pentru operația Curățare intensivă, această funcție nu poate fi utilizată. Chiar și în acest caz, nivelurile și spațiul liber pentru tipărire se mențin.



1. Selectați **Întreținere** pe ecranul principal.
2. Selectați **Curățare intensivă**.
3. Urmați instrucțiunile de pe ecran pentru a rula funcția Curățare intensivă.

**Notă:**

*Dacă nu puteți efectua această funcție, rezolvați problemele afișate pe ecran. Apoi, urmați această procedură de la pasul 1 pentru a rula din nou această funcție.*

4. După efectuarea acestei funcții, efectuați verificarea duzelor pentru a vă asigura că acestea nu sunt înfundate. Pentru detalii privind efectuarea verificării duzelor, consultați linkul cu informații aferente de mai jos.

 **Important:**

*În cazul în care calitatea tipăririi nu s-a îmbunătățit după ce ați rulat Curățare intensivă, așteptați cel puțin 12 ore fără să tipăriți și apoi tipăriți din nou modelul de verificare a duzelor. Rulați Curățare cap imprimare sau Curățare intensivă din nou, în funcție de modelul tipărit. Dacă tot nu se îmbunătățește calitatea, contactați serviciul de asistență Epson.*

**Notă:**

*Puteți de asemenea efectua curățarea intensă din driverul imprimantei. Consultați linkul de informații corelat de mai jos pentru detalii.*

**Informații conexe**

- ➔ [„Fila Întreținere” la pagina 44](#)
- ➔ [„Ghid de utilizare al driverului imprimantei pentru Mac OS” la pagina 226](#)

## Prevenirea înfundării duzelor

Când porniți sau opriți imprimanta, utilizați întotdeauna butonul de pornire

Verificați ca indicatorul luminos de alimentare să fie stins înainte de a deconecta cablul de alimentare.

Cerneala se poate evapora dacă nu este acoperită. Exact ca în cazul punerii unui capac la un stilou sau la un dispozitiv de ungere cu ulei pentru a preveni uscarea acestora, asigurați-vă de acoperirea corespunzătoare a capului de imprimare pentru a preveni uscarea cernelii.

Când cablul de alimentare este deconectat sau survine o cădere de tensiune în timp ce imprimanta funcționează, capul de imprimare poate să nu fie acoperit corespunzător. Dacă capul de imprimare este lăsat în starea în care este, acesta se va evapora cauzând înfundarea duzelor (ieșirilor cernelii).

În aceste cazuri porniți și opriți imprimanta din nou pentru a acoperi capul de imprimare.

## Alinierea capului de imprimare

Dacă observați o decalare a liniilor verticale sau dacă imaginile sunt neclare, aliniați capul de imprimare.

1. Selectați **Întreținere** pe panoul de comandă al imprimantei.
2. Selectați **Aliniere cap imprimare**.

3. Selectați unul dintre meniurile de alimentare.
  - Aliniere linii: selectați această opțiune dacă materialele tipărite sunt neclare sau dacă liniile verticale par incorect aliniate.
  - Aliniere pe orizontală: selectați această opțiune dacă apar linii orizontale la intervale regulate.
4. Urmați instrucțiunile de pe ecran pentru a încărca hârtie și a tipări modelul de aliniere.

## Curățarea traseului hârtiei pentru evitarea petelor de cerneală

Atunci când materialele tipărite prezintă cerneală întinsă sau ștearsă, curățați rola din interior.



### Important:

*Nu utilizați șervețele de hârtie pentru a curăța interiorul imprimantei. Duzele capului de imprimare ar putea fi înfundate cu scame.*

1. Selectați **Întreținere** pe panoul de comandă al imprimantei.
2. Selectați **Curățare marcaj hârtie**.
3. Selectați sursa de hârtie, încărcați hârtie simplă în sursa de hârtie selectată și apoi urmați instrucțiunile afișate pe ecran pentru a curăța traseul hârtiei.  
[„Încărcarea hârtiei” la pagina 31](#)

### Notă:

*Repetăți această procedură până când hârtia nu mai este pătată cu cerneală. Dacă materialele tipărite prezintă în continuare cerneală întinsă sau ștearsă, curățați și celelalte surse de hârtie.*

## Curățarea geamului scannerului și suportului pentru document

Curățați geamul scannerului și suportul pentru document atunci când au loc următoarele.

- La murdărirea copiilor sau imaginilor scanate
- Atunci când zona scanată sau zona de copiere include praf sau pete ceea ce duce la o poziție de copiere sau scanare incorectă sau la imagini de dimensiuni mici



### Atenție:

*Aveți grijă să nu vă prindeți degetele atunci când deschideți sau închideți capacul pentru documente. În caz contrar, riscați să vă răniți.*



### Important:

*Nu utilizați niciodată alcool sau solvenți pentru a curăța imprimanta. Aceste substanțe chimice pot deteriora imprimanta.*

1. Deschideți capacul pentru documente.

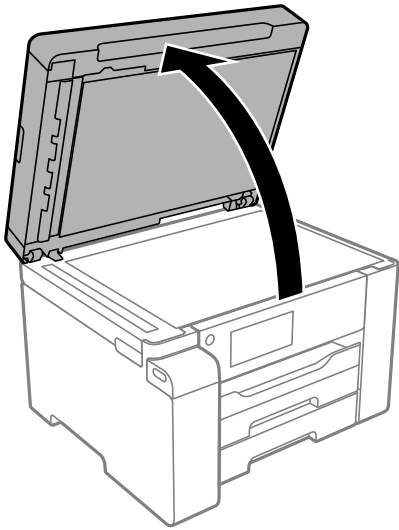

2. Folosiți o cârpă curată, moale și uscată pentru a curăța suprafața geamului scannerului.

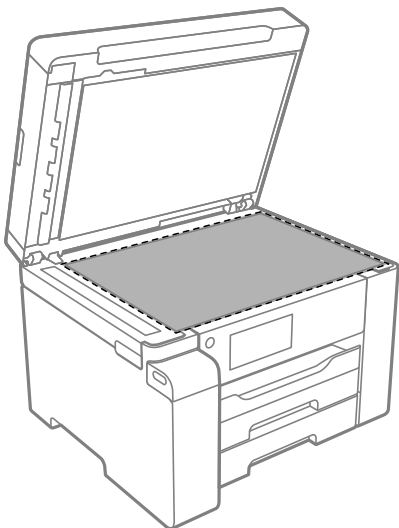

**!** **Important:**

- Dacă suprafața de sticlă este pătată cu grăsimi sau cu un alt material greu de îndepărtat, folosiți o cantitate mică de soluție pentru curățat sticlă și o cârpă moale. Ștergeți tot lichidul rămas.
- Nu apăsați prea tare pe suprafața de sticlă.
- Aveți grijă să nu zgâriați și să nu deteriorați suprafața de sticlă. Dacă suprafața de sticlă este deteriorată, poate scădea calitatea scanării.

3. Curățați suprafața suportului pentru document cu o cârpă moale, curată și umedă, înmuiată în detergent slab.

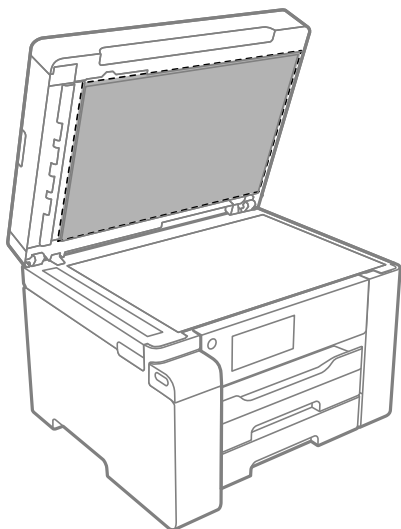

4. Ștergeți suportul pentru document cu o cârpă uscată.

Utilizați scannerul doar după ce suportul pentru document s-a uscat.

## Curățarea ADF (Alimentatorul automat de documente)

Dacă imaginile copiate sau scanate folosind unitatea ADF sunt pătate sau dacă originalele nu sunt alimentate corect în unitatea ADF, curățați unitatea ADF.

**!** *Important:*

*Nu utilizați niciodată alcool sau solvenți pentru a curăța imprimanta. Aceste substanțe chimice pot deteriora imprimanta.*

1. Deschideți capacul ADF.

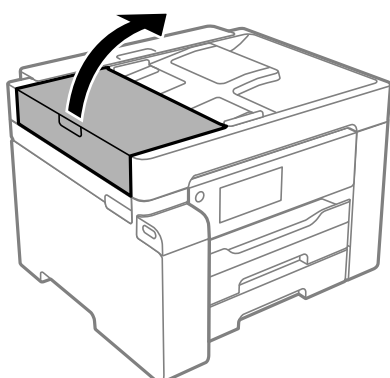

2. Folosiți o cârpă moale, ușor umezită pentru a curăța rola și interiorul ADF.

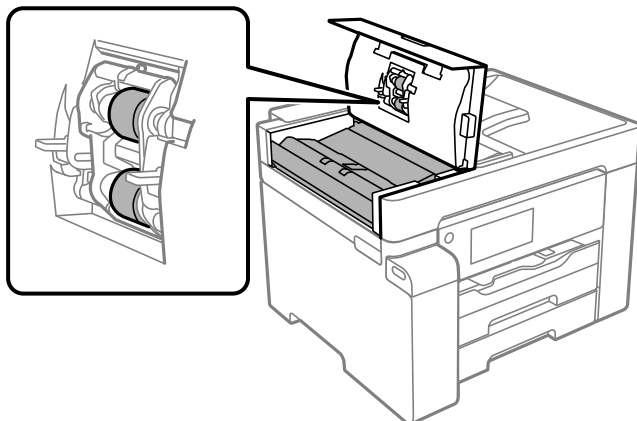

**! Important:**

- ❑ Folosirea unei cârpe uscate ar putea duce la deteriorarea suprafeței rolei.
- ❑ Utilizați ADF doar după ce rola s-a uscat.

3. Închideți capacul ADF și apoi deschideți capacul pentru document.

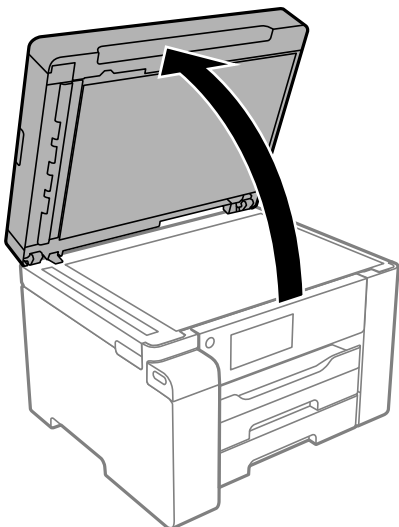

4. Curățați piesa indicată în ilustrație.

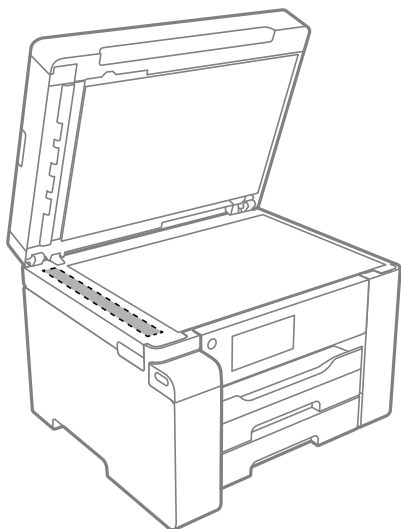

**! Important:**

- Dacă suprafața de sticlă este pătată cu grăsimi sau cu un alt material greu de îndepărtat, folosiți o cantitate mică de soluție pentru curățat sticla și o cârpă moale. Ștergeți tot lichidul rămas.
- Nu apăsați prea tare pe suprafața de sticlă.
- Aveți grijă să nu zgâriați și să nu deteriorați suprafața de sticlă. Dacă suprafața de sticlă este deteriorată, poate scădea calitatea scanării.

## Curățarea filmului translucid

Când calitatea imprimării nu se îmbunătățește după alinierea capului de imprimare sau curățarea traseului hârtiei, este posibil ca filmul translucid din interiorul imprimantei să se deterioreze.

Articole necesare:

- Bețișoare igienice (mai multe)
- Apă cu câteva picături de detergent (2 sau 3 picături de detergent în 1/4 ceașcă de apă de la robinet)
- Lumină pentru verificarea petelor

**! Important:**

*Nu utilizați alt lichid de curățare în afara apei cu câteva picături de detergent.*

1. Opriți imprimanta apăsând pe butonul .

2. Deschideți scannerul.

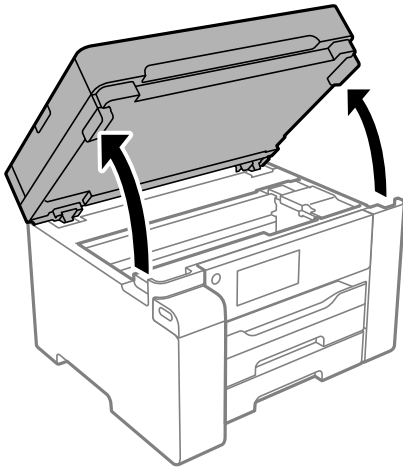

3. Verificați dacă filmul translucid este pătat. Petele sunt mai ușor vizibile dacă utilizați o sursă de lumină. Dacă există pete (de ex., urme de degete sau grăsime) pe filmul translucid (A), treceți la pasul următor.

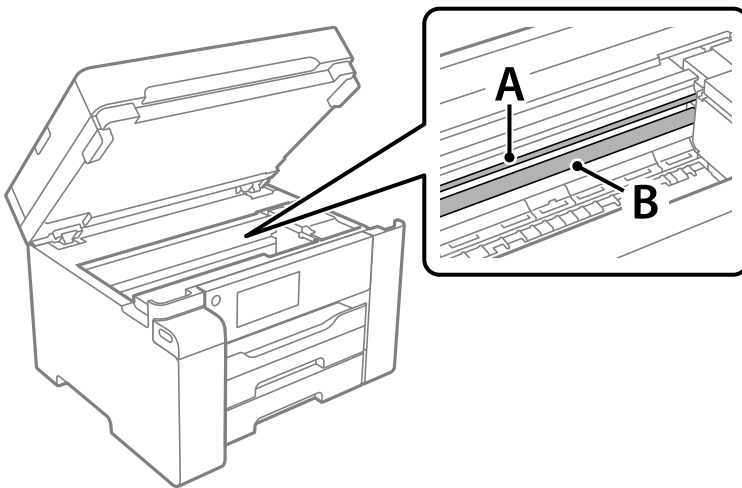

A: film translucid

B: șină



**Important:**

Aveți grijă să nu atingeți șina (B). În caz contrar, este posibil să nu puteți tipări. Nu ștergeți unsoarea de pe șină, deoarece aceasta este necesară pentru funcționare.

4. Umeziți un bețișor igienic cu apă cu câteva picături de detergent, astfel încât să nu picure apă, apoi ștergeți partea pătată.

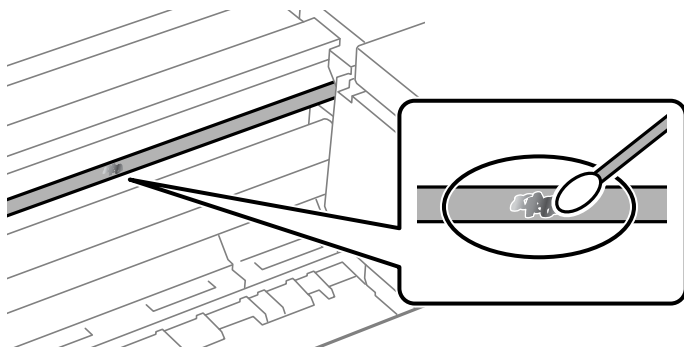

**! Important:**

Ștergeți ușor pata. Dacă apăsați prea puternic bețișorul pe film, arcurile filmului se pot disloca, iar imprimanta se poate defecta.

5. Utilizați un bețișor igienic nou, uscat, pentru a șterge filmul.

**! Important:**

Nu lăsați fibre pe film.

**Notă:**

Pentru a preveni întinderea petei, înlocuiți frecvent bețișorul igienic cu unul nou.

6. Repetați pașii 4 și 5 până la eliminarea petelor de pe film.
7. Verificați vizual ca filmul să nu prezinte pete.

## Curățarea imprimantei

În cazul în care carcasa exterioară a imprimantei este murdară sau prăfuită, opriți imprimanta și curățați-o cu o cârpă moale, curată și umedă. Dacă nu puteți îndepărta murdăria, încercați să curățați cu o cârpă moale, curată și umedă, înmuiată în detergent slab.

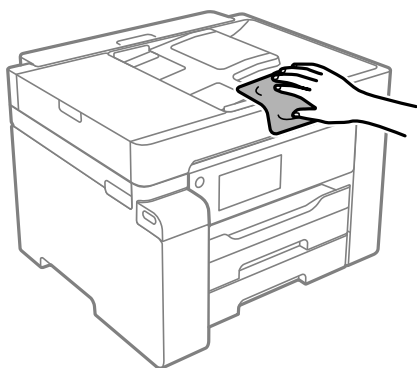



**! Important:**

- Aveți grijă să nu pătrundă apă în mecanismul de tipărire sau în oricare altă componentă electrică. În caz contrar, imprimanta se poate defecta.
- Nu utilizați niciodată alcool sau solvenți pentru vopsele pentru a curăța capacul componentele sau carcasa. Aceste substanțe chimice le pot deteriora.
- Nu atingeți cablul alb plat, filmul translucid și tuburile de cerneală din interiorul imprimantei. În caz contrar se poate produce o defecțiune.

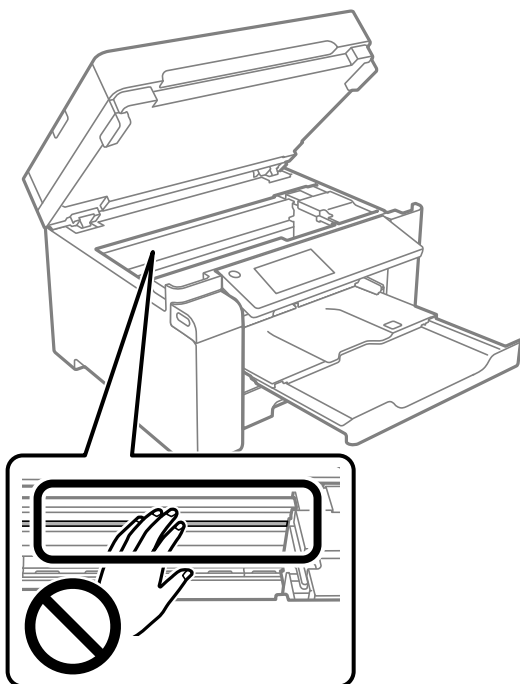

## Curățarea cernelii vărsate

Dacă vărsați cerneală, curățați-o în următoarele moduri.

- În cazul în care cerneala se lipește pe porțiunea din jurul rezervorului, ștergeți-o utilizând o lavetă curată, fără scame, sau un bețișor cu vată.
- Dacă se varsă cerneală pe birou sau pe podea, ștergeți-o imediat. După uscarea cernelii, pata va fi mai dificil de înlăturat. Pentru a preveni dispersarea petei, ștergeți cerneala cu o lavetă uscată, apoi curățați cu o lavetă umedă.
- Dacă mâinile intră în contact cu cerneala, spălați-le cu apă și săpun.

## Verificarea numărului total de pagini alimentate prin imprimantă

Puteți verifica numărul total de pagini alimentate prin imprimantă. Informația va fi tipărită odată cu modelul de verificare a duzelor.

1. Selectați **Întreținere** pe panoul de comandă al imprimantei.
2. Selectați **Verif. duză cap imprimare**.
3. Urmați instrucțiunile de pe ecran pentru a încărca hârtia și a tipări modelul de verificare a duzelor.

**Notă:**

Puteți de asemenea tipări un model de verificare a duzelor de la driverul imprimantei și verifica numărul total de pagini alimentate. Consultați linkul de informații corelat de mai jos pentru detalii.

### Informații conexe

- ➔ „Fila Întreținere” la pagina 44
- ➔ „Ghid de utilizare al driverului imprimantei pentru Mac OS” la pagina 226

---

## Economisirea energiei

Imprimanta va intra în modul inactiv sau se va închide automat dacă nu efectuați nicio operație într-un anumit interval de timp. Puteți regla timpul înainte de aplicarea modului de gestionare a energiei. Orice creștere va afecta eficiența energetică a produsului. Luați în considerare mediul înconjurător înainte de a efectua vreo modificare.

În funcție de locul de achiziționare, imprimanta poate avea o caracteristică prin care se oprește în mod automat dacă nu este conectată la rețea timp de 30 de minute.

### Economisirea energiei (Panou de comandă)

1. Selectați **Setări** pe ecranul principal.
2. Selectați **Setări generale > Setări de bază**.
3. Procedați în unul dintre următoarele moduri.

**Notă:**

Produsul dvs. ar putea avea funcția **Setări oprire** sau funcția **Temporizator oprire**, în funcție de locația de achiziționare.

- Selectați **Temporiz. oprire** sau **Setări oprire > Oprire în caz de inactivitate** sau **Oprire în caz de deconectare**, apoi realizați setările.
- Selectați **Temporiz. oprire** sau **Temporizator oprire**, apoi realizați setările.

---

## Instalarea sau dezinstalarea separată a aplicațiilor

Conectați computerul la rețea și instalați cea mai recentă versiune a aplicațiilor de pe site-ul web. Conectați-vă la computer ca administrator. Introduceți parola de administrator dacă vă este solicitat acest lucru.

## Instalarea separată a aplicațiilor

### Notă:

Pentru a reinstala o aplicație, aceasta trebuie să fie mai întâi deinstalată.

1. Asigurați-vă că imprimanta și computerul sunt disponibile pentru comunicații și că imprimanta este conectată la internet.
2. Porniți EPSON Software Updater.  
Captura de ecran este Windows.

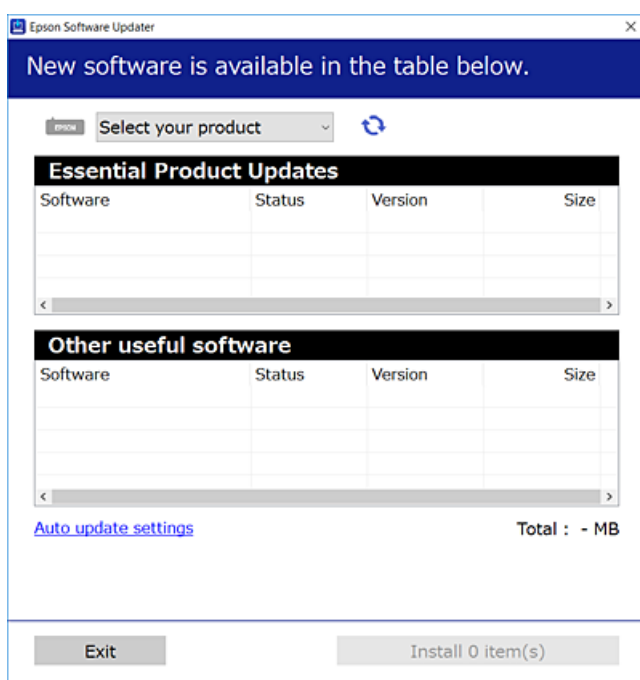

3. Pentru Windows, selectați imprimanta, apoi faceți clic pe  pentru cele mai recente aplicații disponibile.
4. Selectați elementele pe care doriți să le instalați sau să le actualizați, apoi faceți clic pe butonul de instalare.

### Important:

Nu opriți și nu deconectați imprimanta de la sursa de alimentare electrică înainte de finalizarea actualizării.  
În caz contrar se poate produce o defecțiune a imprimantei.

### Notă:

- Puteți descărca aplicațiile cele mai recente de pe site-ul web Epson.  
<http://www.epson.com>
- Dacă utilizați sistemele de operare Windows Server, nu puteți utiliza Epson Software Updater. Descărcați aplicațiile cele mai recente de pe site-ul web Epson.

### Informații conexe

- ➔ „Aplicație pentru actualizare software și firmware (EPSON Software Updater)” la pagina 230
- ➔ „Dezinstalarea aplicațiilor” la pagina 117

## Verificarea faptului că este instalat un driver al imprimantei Epson original — Windows

Puteți verifica dacă este instalat un driver al imprimantei Epson original pe computerul dumneavoastră utilizând una dintre următoarele metode.

Selectați **Panou de comandă > Vizualizare dispozitive și imprimante (Imprimante, Imprimante și faxuri)** și apoi efectuați următoarele operațiuni pentru a deschide fereastra de proprietăți a serverului imprimantei.

Windows Windows 10/Windows 8.1/Windows 8/Windows 7/Windows Server 2019/Windows Server 2016/Windows Server 2012 R2/Windows Server 2012/Windows Server 2008 R2

Faceți clic pe pictograma imprimantei, apoi faceți clic pe **Proprietăți server tipărire** în partea de sus a ferestrei.

Windows Vista/Windows Server 2008

Executați clic-dreapta pe folderul **Imprimante** și apoi clic pe **Executare ca administrator > Proprietăți server**.

Windows XP/Windows Server 2003 R2/Windows Server 2003

Din meniul **Fișier**, selectați **Proprietăți server**.

Faceți clic pe fila **Driver**. Dacă numele imprimantei este afișat în listă, un driver de imprimantă Epson original este instalat pe computerul dumneavoastră.

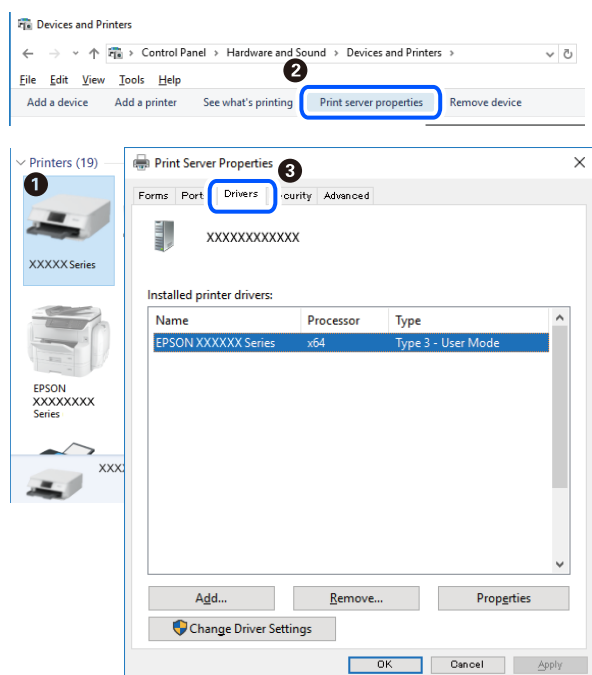

### Informații conexe

➔ „Instalarea separată a aplicațiilor” la pagina 115

## Verificarea faptului că este instalat un driver al imprimantei Epson original — Mac OS

Puteți verifica dacă este instalat un driver al imprimantei Epson original pe computerul dumneavoastră utilizând una dintre următoarele metode.

Selecțați **Preferințe sistem** din meniul Apple > **Imprimante și scanere** (sau **Tipărire și scanare**, **Tipărire și Fax**), și apoi selecțați imprimanta. Faceți clic pe **Opțiuni și consumabile** și dacă filele **Opțiuni** și **Utilitar** sunt afișate în fereastră, un driver al imprimantei Epson original este instalat pe computerul dumneavoastră.

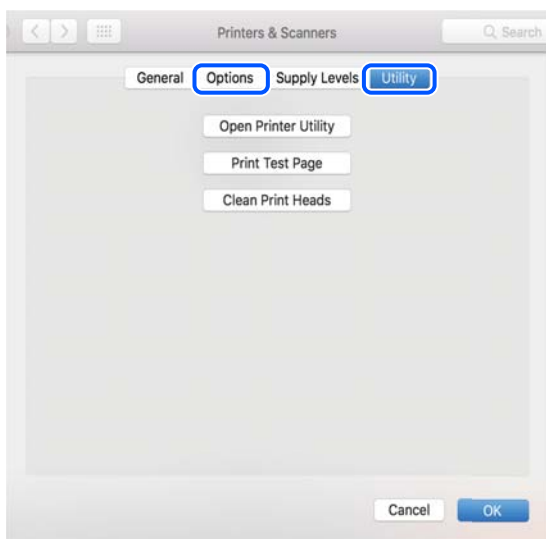

### Informații conexe

➔ „Instalarea separată a aplicațiilor” la pagina 115

## Adăugarea imprimantei (numai pentru Mac OS)

1. Selecțați **Preferințe sistem** din meniul Apple > **Imprimante și scanere** (sau **Tipărire și scanare**, **Tipărire și fax**).
2. Faceți clic pe +, apoi selecțați imprimanta pe ecranul afișat.
3. Selecțați imprimanta din **Utilizare**.
4. Faceți clic pe **Adăugare**.

**Notă:**

*Dacă imprimanta dvs. nu este în listă, verificați dacă este conectată corect la computer și dacă este pornită.*

## Dezinstalarea aplicațiilor

Conectați-vă la computer ca administrator. Introduceți parola de administrator dacă vă este solicitat acest lucru.

### Dezinstalarea aplicațiilor — Windows

1. Apăsați pe butonul  pentru a închide imprimanta.
2. Închideți toate aplicațiile care rulează.

3. Deschideți **Panou de comandă**:
  - Windows 10/Windows Server 2019/Windows Server 2016  
Faceți clic pe butonul start și apoi selectați **Sistem Windows > Panou de comandă**.
  - Windows 8.1/Windows 8/Windows Server 2012 R2/Windows Server 2012  
Selectați **Desktop > Setări > Panou de comandă**.
  - Windows 7/Windows Vista/Windows XP/Windows Server 2008 R2/Windows Server 2008/Windows Server 2003 R2/Windows Server 2003  
Faceți clic pe butonul Start și selectați **Panou de comandă**.
4. Deschideți **Dezinstalare program** (sau **Adăugare sau eliminare programe**):
  - Windows 10/Windows 8.1/Windows 8/Windows 7/Windows Vista/Windows Server 2019/Windows Server 2016/Windows Server 2012 R2/Windows Server 2012/Windows Server 2008 R2/Windows Server 2008  
Selectați **Dezinstalare program** din **Programe**.
  - Windows XP/Windows Server 2003 R2/Windows Server 2003  
Faceți clic pe **Adăugare sau eliminare programe**.
5. Selectați aplicația pe care doriți să o dezinstalați.

Dezinstalarea driverului de imprimantă nu este posibilă dacă există sarcini de tipărire. Ștergeți sarcinile de tipărire sau așteptați tipărirea acestora înainte de a dezinstala.
6. Dezinstalați aplicațiile:
  - Windows 10/Windows 8.1/Windows 8/Windows 7/Windows Vista/Windows Server 2019/Windows Server 2016/Windows Server 2012 R2/Windows Server 2012/Windows Server 2008 R2/Windows Server 2008  
Faceți clic pe **Dezinstalare/Modificare** sau pe **Dezinstalare**.
  - Windows XP/Windows Server 2003 R2/Windows Server 2003  
Faceți clic pe **Modificare/Eliminare** sau pe **Eliminare**.

**Notă:**  
*Dacă este afișată fereastra **Control cont utilizator**, faceți clic pe **Continuare**.*
7. Urmați instrucțiunile afișate pe ecran.

## Dezinstalarea aplicațiilor — Mac OS

1. Descărcați Uninstaller utilizând EPSON Software Updater.

După ce ați descărcat Uninstaller, nu mai trebuie să îl descărcați din nou de fiecare dată când dezinstalați aplicația.
2. Apăsați pe butonul  pentru a închide imprimanta.
3. Pentru a dezinstala driverul de imprimantă, selectați **Preferințe sistem** din meniul Apple > **Imprimante și scanere** (sau **Tipărire și scanare**, **Tipărire și fax**), apoi eliminați imprimanta din lista cu imprimante activate.
4. Închideți toate aplicațiile care rulează.
5. Selectați **Start > Aplicații > Epson Software > Uninstaller**.

6. Selectați aplicația pe care doriți să o deinstalați și apoi faceți clic pe **Uninstall**.

 **Important:**

*Uninstaller elimină toate driver-ele de imprimante Epson inkjet de pe computer. Dacă utilizați mai multe imprimante Epson și doriți să ștergeți doar anumite drivere, ștergeți-le mai întâi pe toate și apoi reinstalați-le pe cele necesare.*

**Notă:**

*Dacă nu găsiți aplicația pe care doriți să o deinstalați în lista de aplicații, nu o puteți deinstalla utilizând Uninstaller. În acest caz, selectați **Salt** > **Aplicații** > **Epson Software**, selectați aplicația pe care doriți să o deinstalați și apoi trageți-o peste pictograma pentru coșul de gunoi.*

**Informații conexe**

➔ „Aplicație pentru actualizare software și firmware (EPSON Software Updater)” la pagina 230

## Actualizarea aplicațiilor și a firmware-ului

Anumite probleme ar putea fi soluționate prin actualizarea aplicațiilor și a firmware-ului. Totodată, ați putea beneficia de funcții suplimentare sau îmbunătățite. Asigurați-vă că utilizați cea mai recentă versiune a aplicațiilor și firmware-ului.

1. Asigurați-vă că imprimanta și computerul sunt conectate și că aveți computerul conectat la internet.
2. Porniți EPSON Software Updater și actualizați aplicațiile sau firmware-ul.

 **Important:**

*Nu opriți și nu deconectați computerul sau imprimanta de la sursa de alimentare electrică înainte de finalizarea actualizării; în caz contrar, imprimanta poate suferi o defecțiune.*

**Notă:**

*Dacă nu găsiți aplicația pe care doriți să o actualizați în lista de aplicații, nu o puteți actualiza utilizând EPSON Software Updater. Căutați cele mai recente versiuni ale aplicațiilor pe site-ul web Epson local.*

<http://www.epson.com>

**Informații conexe**

➔ „Aplicație pentru actualizare software și firmware (EPSON Software Updater)” la pagina 230

## Actualizarea programului firmware al imprimantei de la panoul de comandă

Dacă imprimanta poate fi conectată la Internet, puteți actualiza programul firmware al acesteia utilizând panoul de comandă. De asemenea, puteți configura imprimanta să verifice cu regularitate actualizările firmware și să vă notifice dacă acestea există.

1. Selectați **Setări** pe ecranul principal.

2. Selectați **Setări generale > Administrare sistem > Actualizare firmware > Actualizare**.

**Notă:**

Selectați **Notificare > Act.** pentru a configura imprimanta să verifice cu regularitate actualizările firmware disponibile.

3. Consultați mesajul afișat pe ecran și începeți căutarea actualizărilor disponibile.
4. Dacă pe ecranul LCD este afișat un mesaj care vă informează că este disponibilă o actualizare firmware, urmați instrucțiunile de pe ecran pentru a începe actualizarea.



**Important:**

- Nu opriți și nu deconectați imprimanta de la sursa de alimentare electrică înainte de finalizarea actualizării; în caz contrar, imprimanta poate suferi o defecțiune.
- Dacă actualizarea firmware-ului nu este finalizată sau nu a reușit, imprimanta nu pornește normal, iar la viitoarea pornire a imprimantei se afișează mesajul „Recovery Mode” pe ecranul LCD. În această situație, trebuie să actualizați din nou programul firmware cu ajutorul unui computer. Conectați imprimanta la computer cu ajutorul unui cablu USB. Când la imprimantă este afișat mesajul „Recovery Mode”, actualizarea firmware prin intermediul unei conexiuni de rețea nu este posibilă. De la computer, accesați site-ul web Epson local și descărcați cea mai recentă versiune a programului firmware al imprimantei. Pentru etapele următoare, consultați instrucțiunile de pe site-ul web.

## Actualizarea firmware-ului utilizând Web Config

Dacă imprimanta poate fi conectată la Internet, puteți actualiza firmware-ul utilizând Web Config.

1. Accesați Web Config și selectați fila **Gestionare dispozitiv > Actualizare firmware**.
2. Faceți clic pe **Start** și apoi urmați instrucțiunile afișate pe ecran.

Începe procesul de confirmare al firmware-ului și sunt afișate informații despre firmware dacă firmware-ul este actualizat.

**Notă:**

De asemenea, puteți actualiza firmware-ul utilizând Epson Device Admin. Puteți confirma vizual informațiile despre firmware din lista de dispozitive. Acest lucru este util atunci când doriți să actualizați firmware-ul mai multor dispozitive. Consultați ghidul sau secțiunea de ajutor Epson Device Admin pentru mai multe detalii.

### Informații conexe

➔ [„Aplicație pentru configurarea operațiilor imprimantei \(Web Config\)” la pagina 228](#)

## Actualizarea firmware-ului fără conectarea la Internet

Puteți descărca firmware-ul pentru dispozitiv de pe site-ul web Epson de la computer, iar apoi puteți conecta dispozitivul și computerul cu ajutorul cablului USB pentru a actualiza firmware-ul. Dacă nu puteți efectua actualizarea prin rețea, încercați această metodă.

1. Accesați site-ul web Epson și descărcați firmware-ul.
2. Conectați calculatorul care conține firmware-ul descărcat la imprimantă prin intermediul cablului USB.



3. Faceți dublu clic pe fișierul .exe descărcat.  
Aplicația Epson Firmware Updater pornește.
4. Urmați instrucțiunile afișate pe ecran.

---

## Transportarea și depozitarea imprimantei

Dacă trebuie să depozitați imprimanta sau să o transportați pentru a o muta sau pentru reparații, urmați instrucțiunile de mai jos pentru ambalarea imprimantei.

1. Opriți imprimanta apăsând pe butonul .
2. Verificați dacă indicatorul de alimentare s-a stins și apoi scoateți cablul de alimentare.



**Important:**

*Deconectați cablul de alimentare după stingerea indicatorului de alimentare. În caz contrar, capul de imprimare nu va reveni în poziția inițială, iar cerneala se va usca; în acest caz este posibil să nu mai puteți tipări.*

3. Deconectați toate cablurile, de exemplu cablul de alimentare și cablul USB.
4. Scoateți toată hârtia din imprimantă.
5. Asigurați-vă că în imprimantă nu au rămas documente originale.
6. Deschideți scannerul cu capacul pentru documente închis.



**Atenție:**

*Aveți grijă să nu vă prindeți degetele atunci când deschideți sau închideți scannerul. În caz contrar, riscați să vă răniți.*

7. Poziționați blocajul pentru transport în poziția blocat (Transport).

Blocajul pentru transport oprește alimentarea cu cerneală pentru a preveni scurgerea cernelii în timpul transportului și depozitării.

În cazul în care capul de imprimare nu se află în poziția indicată mai jos, mutați-l cu mâna.

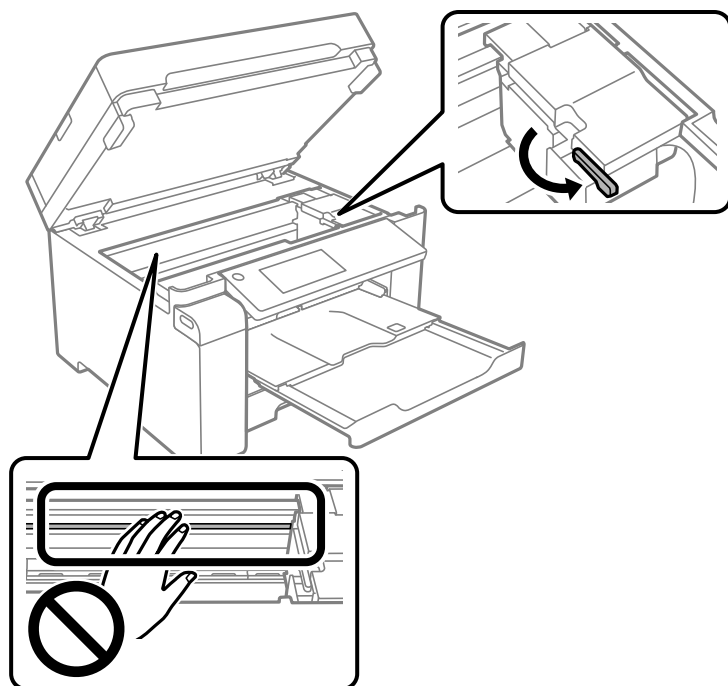

8. Fixați capul de imprimare de carcasă cu bandă adezivă.

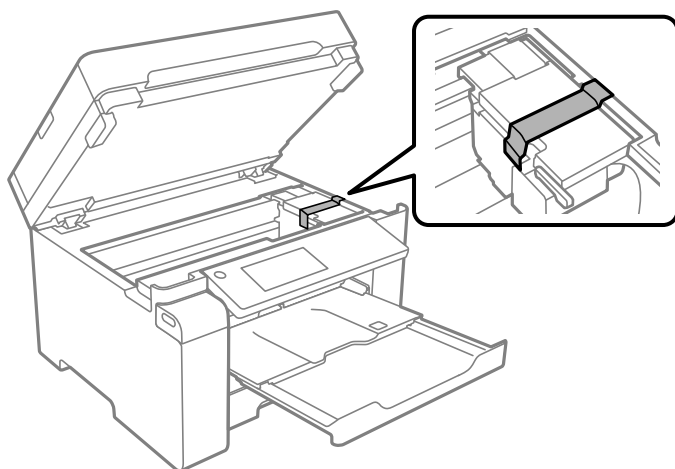

9. Închideți scannerul.

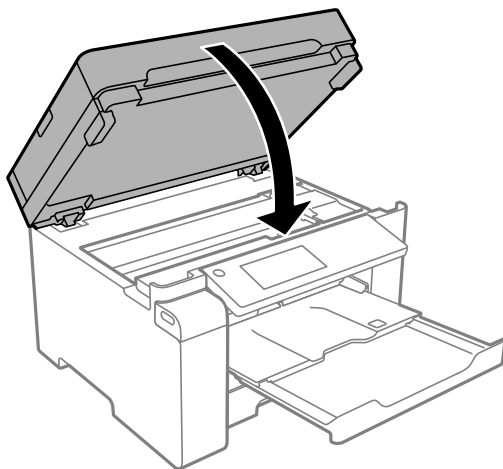

10. Asigurați-vă că închideți bine dopul rezervorului de cerneală pe rezervorul de cerneală.

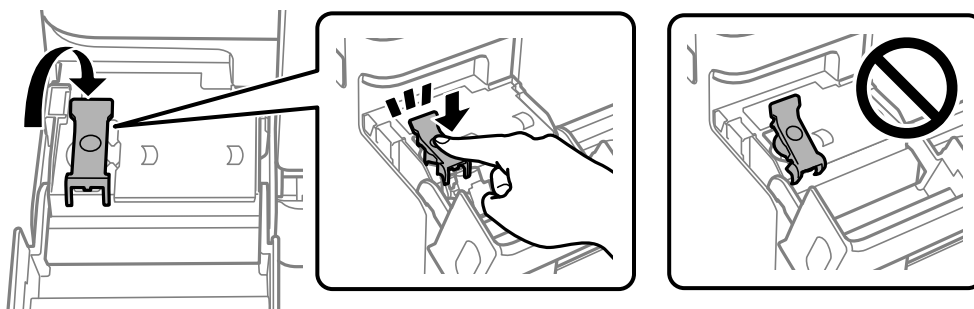

11. Închideți capacul rezervorului de cerneală în mod corespunzător.

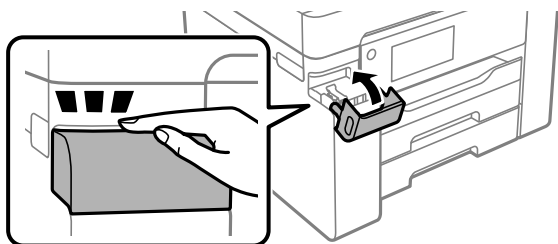

12. Pregătiți-vă să ambalați imprimanta urmând instrucțiunile de mai jos.

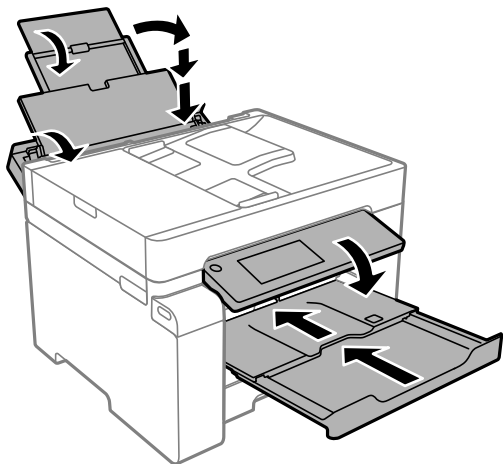

13. Amplasați imprimanta în punga de plastic și pliați punga pentru a o închide.

14. Ambalați imprimanta în cutia acesteia folosind materialele de protecție.

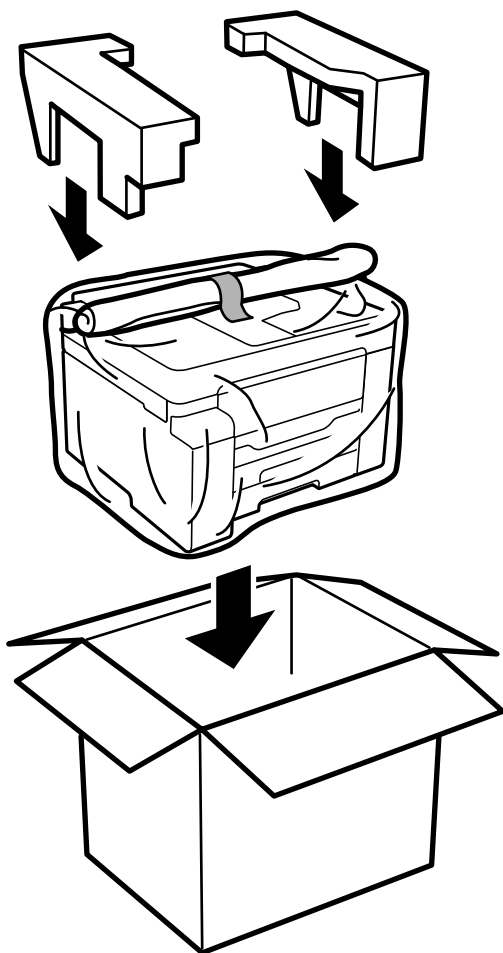

**!** *Important:*

- ❑ *Atunci când transportați imprimanta, ridicați-o într-o poziție stabilă. Dacă ridicați imprimanta într-o poziție instabilă, riscați să vă răniți.*
- ❑ *Deoarece imprimanta este grea, în timpul despachetării și transportului aceasta trebuie manipulată întotdeauna de către două sau mai multe persoane.*
- ❑ *Atunci când ridicați imprimanta, plasați mâinile în poziția indicată mai jos. Dacă ridicați imprimanta ținând-o din alte poziții, aceasta ar putea cădea sau dvs. v-ați putea strivi degetele atunci când o așezați jos.*

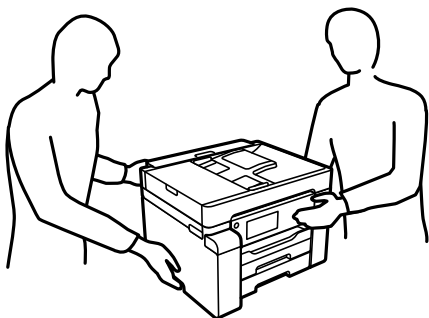

- ❑ *Atunci când transportați imprimanta, nu o înclinați cu mai mult de 10 grade. În caz contrar, imprimanta ar putea cădea.*
- ❑ *La depozitarea sau transportarea imprimantei, amplasați imprimanta în punga de plastic și pliați punga pentru a o închide. Evitați să înclinați imprimanta, să o așezați vertical sau să o răsturnați; în caz contrar, cerneala se poate scurge.*

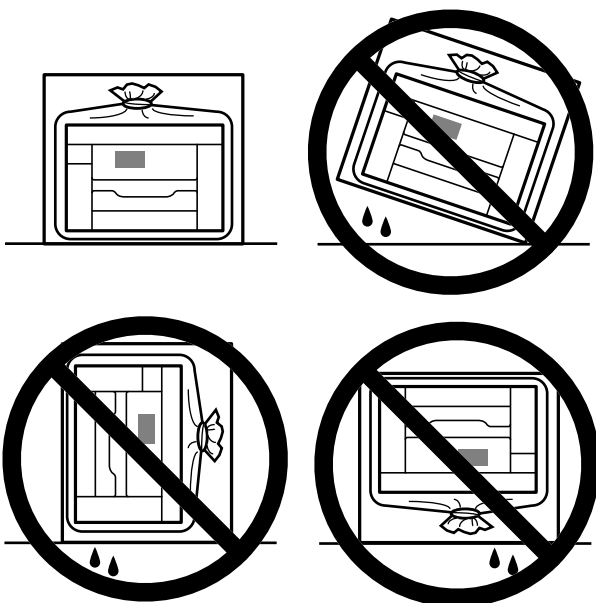

**!** *Important:*

- ❑ *Dacă depozitați sau transportați o sticlă de cerneală, nu înclinați sticla și nu o supuneți la șocuri sau la modificări de temperatură. În caz contrar, cerneala se poate scurge chiar dacă ați închis foarte bine capacul sticlei de cerneală. Țineți sticla de cerneală dreaptă în timp ce înșurubați capacul și luați măsuri de precauție pentru a preveni scurgerea cernelii în timpul transportului, de exemplu, la introducerea sticlei într-un recipient.*
- ❑ *Nu așezați sticlele desigilate în cutia imprimantei.*



La următoarea utilizare a imprimantei, asigurați-vă că îndepărtați banda care fixează capul de imprimare și setați blocajul de transport la poziția deblocată (Imprimare). În cazul în care calitatea tipăririi a scăzut la următoarea tipărire, curățați și aliniați capul de imprimare.

**Informații conexe**

- ➔ [„Verificarea și curățarea capului de imprimare” la pagina 102](#)
- ➔ [„Alinierea capului de imprimare” la pagina 105](#)

# Soluționarea problemelor

Verificarea soluțiilor de la panoul de comandă. . . . .	128
Nu poate fi afișat alt meniu cu excepția meniului de copiere. . . . .	128
Imprimanta nu funcționează conform așteptărilor. . . . .	128
Un mesaj este afișat pe ecranul LCD. . . . .	166
Hârtia se blochează. . . . .	167
Este momentul să reumpleți cu cerneală. . . . .	168
Este momentul să înlocuiți cutia de întreținere. . . . .	173
Calitatea tipăririi, a copierii și a scanării este scăzută. . . . .	174
Nu se poate rezolva problema. . . . .	190

---

## Verificarea soluțiilor de la panoul de comandă

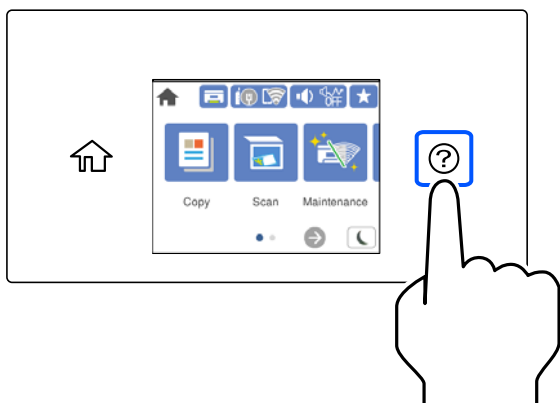

De asemenea, puteți căuta soluții de la ⊗ din panoul de comandă al imprimantei.

---

## Nu poate fi afișat alt meniu cu excepția meniului de copiere

Ecranul implicit al panoului de comandă este ecranul meniului de copiere. Puteți selecta alte meniuri selectând 🏠.

---

## Imprimanta nu funcționează conform așteptărilor

### Imprimanta nu pornește sau nu se oprește

#### Imprimanta nu pornește

Se pot considera următoarele cauze.

- **Cablul de alimentare nu este conectat în mod corespunzător la priza electrică.**

##### Soluții

Verificați dacă ați conectat bine cablul de alimentare.

- **Butonul ⏻ nu a fost apăsat îndeajuns de mult.**

##### Soluții



Țineți apăsat mai mult timp butonul ⏻.



## Imprimanta nu se oprește

### Butonul nu a fost apăsat îndeajuns de mult.

#### Soluții

Țineți apăsat mai mult timp butonul . Dacă tot nu puteți opri imprimanta, deconectați cablul de alimentare. Pentru a preveni uscarea capului de imprimare, reporniți imprimanta și opriți-o din nou apăsând butonul .

## Alimentarea se oprește automat

### Este activată funcția Setări oprire sau Temporizator oprire.

#### Soluții

- Selectați **Setări** > **Setări generale** > **Setări de bază** > **Setări oprire** și apoi dezactivați setările **Oprire în caz de inactivitate** și **Oprire în caz de deconectare**.
- Selectați **Setări** > **Setări generale** > **Setări de bază** și dezactivați setarea **Temporizator oprire**.

#### Notă:

*Produsul dvs. ar putea avea funcția **Setări oprire** sau funcția **Temporizator oprire**, în funcție de locația de achiziționare.*

## Hârtia nu este alimentată corect

### Nu este alimentată hârtie

Se pot considera următoarele cauze.

### Locația de instalare nu este corespunzătoare.

#### Soluții

Așezați imprimanta pe o suprafață plană și utilizați imprimanta în condițiile de mediu recomandate.

➔ [„Specificații de mediu” la pagina 249](#)

### Este folosită hârtie necompatibilă.

#### Soluții

Utilizați hârtie compatibilă cu această imprimantă.

➔ [„Hârtia disponibilă și capacitățile” la pagina 219](#)

➔ [„Tipuri de hârtie indisponibile” la pagina 222](#)

### Manevrarea hârtiei nu este corespunzătoare.

#### Soluții

Respectați precauțiile de manevrare a hârtiei.

➔ [„Precauții la manevrarea hârtiei” la pagina 30](#)

### **Au fost încărcate prea multe coli în imprimantă.**

#### **Soluții**

Nu încărcați mai multă hârtie decât numărul maxim de coli specificat pentru hârtia respectivă.

➔ „Hârtia disponibilă și capacitățile” la pagina 219

### **Setările de hârtie ale imprimantei sunt incorecte.**

#### **Soluții**

Asigurați-vă că setările pentru dimensiunea hârtiei și tipul hârtiei corespund dimensiunii și tipului hârtiei introduse în imprimantă.

➔ „Setări format și tip hârtie” la pagina 30

### **Hârtia este alimentată oblic**

Se pot considera următoarele cauze.

### **Locația de instalare nu este corespunzătoare.**

#### **Soluții**

Așezați imprimanta pe o suprafață plană și utilizați imprimanta în condițiile de mediu recomandate.

➔ „Specificații de mediu” la pagina 249

### **Este folosită hârtie necompatibilă.**

#### **Soluții**

Utilizați hârtie compatibilă cu această imprimantă.

➔ „Hârtia disponibilă și capacitățile” la pagina 219

➔ „Tipuri de hârtie indisponibile” la pagina 222

### **Manevrarea hârtiei nu este corespunzătoare.**

#### **Soluții**

Respectați precauțiile de manevrare a hârtiei.

➔ „Precauții la manevrarea hârtiei” la pagina 30

### **Hârtia este încărcată incorect.**

#### **Soluții**

Încărcați hârtia în direcția corectă, apoi împingeți ghidajul de margine până când acesta atinge hârtia.

➔ „Încărcarea hârtiei” la pagina 31

### **Au fost încărcate prea multe coli în imprimantă.**

#### **Soluții**

Nu încărcați mai multă hârtie decât numărul maxim de coli specificat pentru hârtia respectivă.

➔ „Hârtia disponibilă și capacitățile” la pagina 219

## ■ Setările de hârtie ale imprimantei sunt incorecte.

### Soluții

Asigurați-vă că setările pentru dimensiunea hârtiei și tipul hârtiei corespund dimensiunii și tipului hârtiei introduse în imprimantă.

➔ „Setări format și tip hârtie” la pagina 30

## ■ Sunt alimentate mai multe coli de hârtie în același timp

Se pot considera următoarele cauze.

## ■ Locația de instalare nu este corespunzătoare.

### Soluții

Așezați imprimanta pe o suprafață plană și utilizați imprimanta în condițiile de mediu recomandate.

➔ „Specificații de mediu” la pagina 249

## ■ Este folosită hârtie necompatibilă.

### Soluții

Utilizați hârtie compatibilă cu această imprimantă.

➔ „Hârtia disponibilă și capacitățile” la pagina 219

➔ „Tipuri de hârtie indisponibile” la pagina 222

## ■ Manevrarea hârtiei nu este corespunzătoare.

### Soluții

Respectați precauțiile de manevrare a hârtiei.

➔ „Precauții la manevrarea hârtiei” la pagina 30

## ■ Hârtia este umedă.

### Soluții

Încărcați hârtie nouă.

## ■ Filele se pot lipi între ele din cauza electricității statice.

### Soluții

Vânturați hârtiile înainte de a le încărca. Dacă hârtia încă nu se alimentează, încărcați pe rând câte o coală de hârtie.

## ■ Au fost încărcate prea multe coli în imprimantă.

### Soluții

Nu încărcați mai multă hârtie decât numărul maxim de coli specificat pentru hârtia respectivă.

➔ „Hârtia disponibilă și capacitățile” la pagina 219

### ■ **Setările de hârtie ale imprimantei sunt incorecte.**

#### **Soluții**

Asigurați-vă că setările pentru dimensiunea hârtiei și tipul hârtiei corespund dimensiunii și tipului hârtiei introduse în imprimantă.

➔ „Setări format și tip hârtie” la pagina 30

### ■ **Sunt încărcate mai multe coli de hârtie simultan în timpul tipăririi manuale pe ambele fețe.**

#### **Soluții**

Scoateți toate colile de hârtie care sunt încărcate în sursa de hârtie înainte de a reîncărca hârtia.

## **Apare o eroare la ieșirea hârtiei**

### ■ **Hârtia nu este încărcată în centrul tăvii pentru hârtie.**

#### **Soluții**

Când apare o eroare de hârtie consumată, deși este încărcată hârtie în tava pentru hârtie, reîncărcați hârtia în centrul tăvii pentru hârtie.

## **Originalele nu sunt alimentate în ADF**

Se pot considera următoarele cauze.

### ■ **Sunt utilizate originale care nu sunt acceptate de ADF.**

#### **Soluții**

Utilizați originale acceptate de alimentatorul automat de documente.

➔ „Specificații ADF” la pagina 244

### ■ **Originalele sunt încărcate incorect.**

#### **Soluții**

Încărcați originalele în direcția corectă și glisați ghidajele de margine ale ADF până la marginile originalelor.

## ■ Sunt încărcate prea multe originale în ADF.

### Soluții

Nu încărcăți originale peste linia indicată prin simbolul triunghiular de pe ADF.

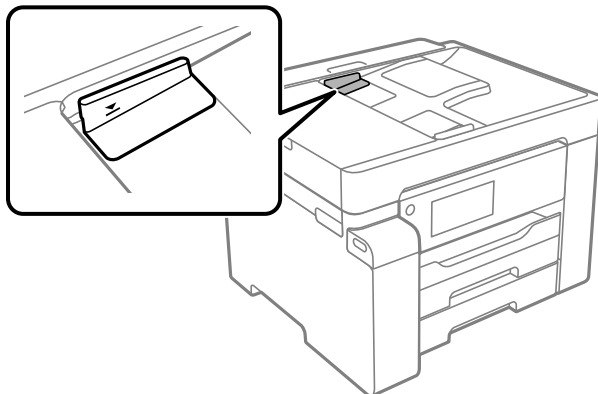

## ■ Originalul alunecă atunci când praful de pe hârtie se depune pe rolă.

### Soluții

Curățați interiorul ADF.

➔ „Curățarea ADF (Alimentatorul automat de documente)” la pagina 108

## ■ Originalele nu sunt detectate.

### Soluții

Pe ecranul pentru copiere sau scanare, verificați dacă pictograma ADF este activă. Dacă nu este afișată, re poziționați originalele.

## Nu se poate tipări

### Nu se poate tipări din Windows

Asigurați-vă că imprimanta și computerul sunt conectate corespunzător.

Cauza și soluția problemei diferă în funcție de cazul în care sunt sau nu conectate.

### Verificarea stării conexiunii

Folosiți Epson Printer Connection Checker pentru a verifica starea conexiunii pentru computer și imprimantă. Puteți rezolva problema în funcție de rezultatele verificării.

1. Faceți dubli clic pe pictograma **Epson Printer Connection Checker** de pe desktop.

Aplicația Epson Printer Connection Checker pornește.

Dacă nu este nicio pictogramă pe desktop, urmați metodele de mai jos pentru a porni Epson Printer Connection Checker.

- Windows 10

Executați clic pe butonul Start și apoi selectați **Epson Software > Epson Printer Connection Checker**.

Windows 8.1/Windows 8

Introduceți numele aplicației în câmpul de căutare, apoi selectați pictograma afișată.

Windows 7

Faceți clic pe butonul Start, iar apoi selectați **Toate programele > Epson Software > Epson Printer Connection Checker**.

2. Pentru verificare, urmați instrucțiunile de pe ecran.

**Notă:**

*Dacă numele imprimantei nu este afișat, instalați un driver original de imprimantă Epson.*

*„Verificarea faptului că este instalat un driver al imprimantei Epson original — Windows” la pagina 116*

Atunci când identificați problema, urmați soluția afișată pe ecran.

Atunci când nu puteți rezolva problema, verificați următoarele, în funcție de situația dumneavoastră.

Imprimanta nu este recunoscută printr-o conexiune la rețea

„Nu se poate realiza conexiunea la rețea” la pagina 134

Imprimanta nu este recunoscută dacă este utilizată o conexiune USB

„Imprimanta nu poate fi conectată prin USB (Windows)” la pagina 137

Imprimanta este recunoscută, dar nu se poate efectua tipărirea.

„Nu se poate tipări deși a fost stabilită o conexiune (Windows)” la pagina 137

## Nu se poate realiza conexiunea la rețea

Această problemă ar putea avea una dintre următoarele cauze.

### ■ Ceva este în neregulă cu dispozitivele de rețea pentru conexiunea Wi-Fi.

#### Soluții

Opriti dispozitivele pe care doriți să le conectați la rețea. Așteptați circa 10 secunde și apoi porniți dispozitivele în următoarea ordine: routerul wireless, computerul sau dispozitivul inteligent și apoi imprimanta. Reduceți distanța dintre imprimantă, computer sau dispozitivul inteligent față de routerul wireless pentru a facilita comunicațiile prin undă radio, apoi încercați să realizați din nou setările de rețea.

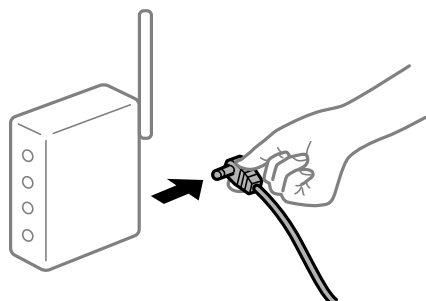

### ■ Dispozitivele nu pot primi semnale de la routerul wireless pentru că sunt prea departe unul de celălalt.

#### Soluții

După ce mutați computerul sau dispozitivul inteligent și imprimanta mai aproape de routerul wireless, opriti routerul wireless și apoi reporniți-l.

## Atunci când schimbați routerul wireless, setările nu se potrivesc cu noul router.

### Soluții

Efectuați din nou setările de conexiune pentru a se potrivi cu noul router wireless.

➔ „Când schimbați routerul wireless” la pagina 194

## SSID-urile conectate de la computer sau de la dispozitivul inteligent și computer sunt diferite.

### Soluții

Atunci când folosiți mai multe routere wireless în același timp sau când routerul wireless are mai multe SSID-uri, iar dispozitivele sunt conectate la SSID-uri diferite, nu puteți realiza conexiunea la routerul wireless.

Conectați computerul sau dispozitivul inteligent la același SSID ca imprimanta.

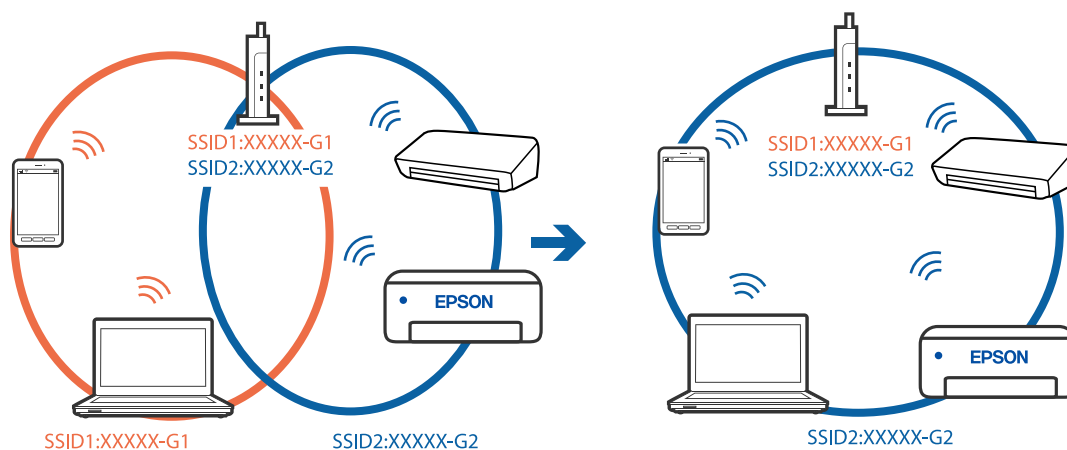

## Este disponibil un separator de confidențialitate pe routerul wireless.

### Soluții

Majoritatea routerelor wireless au o funcție de separare de confidențialitate care blochează comunicarea între dispozitivele conectate. Dacă nu puteți efectua comunicarea între imprimantă și computer sau dispozitivul inteligent, chiar dacă acestea sunt conectate la aceeași rețea, dezactivați separatorul de confidențialitate de la routerul wireless. Consultați manualul furnizat cu routerul wireless pentru detalii.

## Adresa IP nu este atribuită corespunzător.

### Soluții

Dacă adresa IP atribuită imprimantei este 169.254.XXX.XXX, iar masca de subrețea este 255.255.0.0, este posibil ca adresa IP să nu fie atribuită corespunzător.

Selectați **Setări** > **Setări generale** > **Setări rețea** > **Complex** pe panoul de comandă al imprimantei și apoi verificați adresa IP și masca de subrețea atribuite imprimantei.

Reporniți routerul wireless sau resetați setările de rețea ale imprimantei.

➔ „Restabilirea conexiunii la rețea” la pagina 194

## Există o problemă cu setările de rețea pe computer.

### Soluții

Încercați să accesați orice site web de la computer, pentru a vă asigura că setările de rețea ale computerului sunt corecte. Dacă nu puteți accesa niciun site web, există o problemă cu computerul.

Verificați conexiunea computerului la rețea. Consultați documentația furnizată cu computerul pentru detalii.

## Imprimanta este conectată la Ethernet utilizând dispozitive care acceptă IEEE 802.3az (Ethernet eficient energetic).

### Soluții

Când conectați imprimanta prin Ethernet utilizând dispozitive care acceptă IEEE 802.3az (Ethernet eficient energetic), pot apărea următoarele probleme în funcție de hub-ul sau routerul utilizat.

- Conexiunea devine instabilă, imprimanta este conectată și deconectată repetat.
- Conexiunea la imprimantă nu poate fi efectuată.
- Viteza de comunicare se reduce.

Urmați pașii de mai jos pentru a dezactiva IEEE 802.3az pentru imprimantă și apoi efectuați conexiunea.

1. Deconectați cablul Ethernet conectat la computer și imprimantă.
2. Dacă IEEE 802.3az pentru computer este activat, dezactivați-l.  
Consultați documentația furnizată cu computerul pentru detalii.
3. Conectați computerul și imprimanta direct utilizând un cablu Ethernet.
4. Pe imprimantă, tipăriți un raport privind conexiunea la rețea.  
[„Tipărirea unui raport de conexiune la rețea” la pagina 210](#)
5. Verificați adresa IP a imprimantei pe raportul de conexiune la rețea.
6. Pe computer, accesați Web Config.  
Lansați un browser web și apoi introduceți adresa IP a imprimantei.  
[„Executarea aplicației Web Config pe un browser web” la pagina 228](#)
7. Selectați fila **Rețea > LAN cu fir**.
8. Selectați **Dezactivat** pentru **IEEE 802.3az**.
9. Faceți clic pe **Înainte**.
10. Faceți clic pe **OK**.
11. Deconectați cablul Ethernet conectat la computer și imprimantă.
12. Dacă ați dezactivat IEEE 802.3az pentru computer în pasul 2, activați-l.
13. Conectați cablurile Ethernet pe care le-ați deconectat în pasul 1 la computer și imprimantă.



Dacă problema reappare, este posibil ca alte dispozitive decât imprimanta să cauzeze problema.

## Imprimanta nu poate fi conectată prin USB (Windows)

Se pot considera următoarele cauze.

### ■ Cablul USB nu este conectat în mod corect la priza electrică.

#### Soluții

Conectați corect cablul USB dintre imprimantă și computer.

### ■ Există o problemă cu hub-ul USB.

#### Soluții

Dacă utilizați un hub USB, încercați să conectați imprimanta direct la computer.

### ■ Există o problemă cu cablul USB sau cu intrarea USB.

#### Soluții

În cazul în care cablul USB nu poate fi recunoscut, modificați portul sau schimbați cablul USB.

## Nu se poate tipări deși a fost stabilită o conexiune (Windows)

Se pot considera următoarele cauze.

### ■ Există o problemă cu software-ul sau cu datele.

#### Soluții

- Asigurați-vă că este instalat un driver de imprimantă Epson original (EPSON XXXXX). Dacă nu este instalat un driver de imprimantă Epson original, funcțiile disponibile sunt limitate. Recomandăm utilizarea unui driver de imprimantă Epson original.
  - Dacă imprimați o imagine de mari dimensiuni, este posibil ca respectivul computer să nu aibă suficientă memorie. Tipăriți imaginea la o rezoluție mai mică sau la dimensiuni mai mici.
  - Dacă ați încercat toate soluțiile de mai jos și nu ați rezolvat problema, încercați să dezinstalați și apoi să reinstalați driver-ul imprimantei.
  - Anumite probleme ar putea fi soluționate prin actualizarea software-ului la ultima versiune. Pentru a verifica starea software-ului, folosiți instrumentul de actualizare software.
- ➔ „Verificarea faptului că este instalat un driver al imprimantei Epson original — Windows” la pagina 116
  - ➔ „Verificarea faptului că este instalat un driver al imprimantei Epson original — Mac OS” la pagina 116
  - ➔ „Instalarea sau dezinstalarea separată a aplicațiilor” la pagina 114
  - ➔ „Actualizarea aplicațiilor și a firmware-ului” la pagina 119

### ■ Există o problemă cu starea imprimantei.

#### Soluții

Faceți clic pe **EPSON Status Monitor 3** din fila **Întreținere** a driverului imprimantei, apoi verificați starea imprimantei. Dacă **EPSON Status Monitor 3** este dezactivată, faceți clic pe **Setări extinse** din fila **Întreținere** și apoi selectați **Activare EPSON Status Monitor 3**.

## O sarcină încă așteaptă să fie tipărită.

### Soluții

Faceți clic pe **Coadă tipărire** din fila **Întreținere** a driverului imprimantei. Dacă au rămas date care nu sunt necesare, selectați **Anulare toate documentele** din meniul **Imprimantă**.

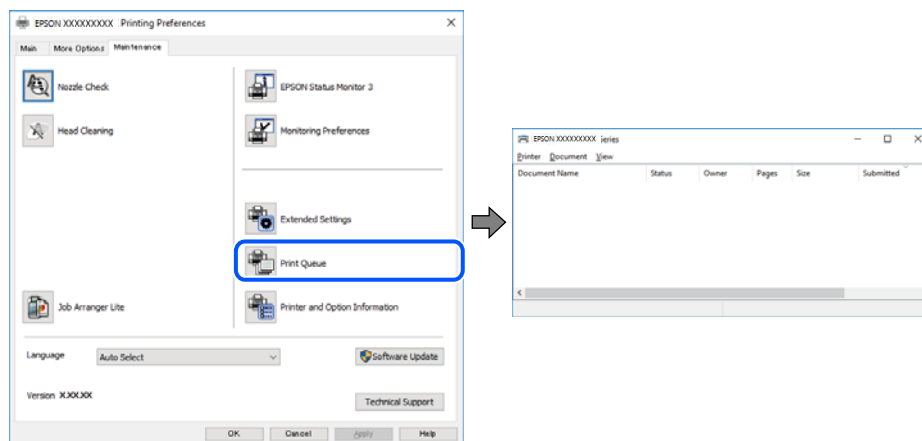

## Imprimanta este în așteptare sau este oprită.

### Soluții

Faceți clic pe **Coadă tipărire** din fila **Întreținere** a driverului imprimantei.

Dacă imprimanta este offline sau în așteptare, deselectați setarea offline sau în așteptare din meniul **Imprimantă**.

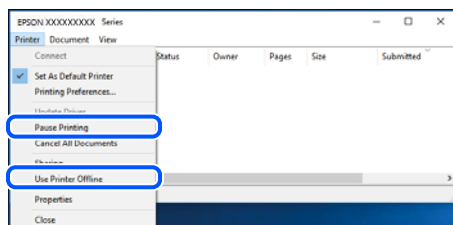

## Imprimanta nu este selectată ca imprimantă implicită.

### Soluții

Executați clic pe pictograma imprimantei în **Panou de comandă > Vizualizare dispozitive și imprimante** (sau **Imprimantă, Imprimante și faxuri**) și faceți clic pe **Setați imprimanta ca implicită**.

#### Notă:

*Dacă există mai multe pictograme pentru imprimantă, consultați următoarele pentru a selecta imprimanta potrivită.*

Exemplu)

Conexiune USB: EPSON XXXX Series

Conexiune de rețea: EPSON XXXX Series (rețea)

Dacă instalați driverul imprimantei de mai multe ori, este posibilă crearea de copii ale driverului imprimantei. Dacă se creează copii precum „EPSON XXXX Series (copie 1)”, faceți clic dreapta pe pictograma driverului copiat și faceți clic pe **Eliminare dispozitiv**.

## Portul imprimantei nu este setat corect.

### Soluții

Faceți clic pe **Coadă tipărire** din fila **Întreținere** a driverului imprimantei.

Asigurați-vă că portul imprimantei este setat corect în **Proprietate > Port** din meniul **Imprimantă** urmând instrucțiunile de mai jos.

Conexiune USB: **USBXXX**, Conexiune la rețea: **EpsonNet Print Port**

## Brusc, imprimanta nu poate tipări utilizând o conexiune în rețea

Această problemă ar putea avea una dintre următoarele cauze.

## Mediul de rețea a fost modificat.

### Soluții

La modificarea mediului de rețea, cum ar fi routerul wireless sau furnizorul, încercați să refaceți setările de rețea pentru imprimantă.

Conectați computerul sau dispozitivul inteligent la același SSID ca imprimanta.

➔ „Restabilirea conexiunii la rețea” la pagina 194

## Ceva este în neregulă cu dispozitivele de rețea pentru conexiunea Wi-Fi.

### Soluții

Oprii dispozitivele pe care doriți să le conectați la rețea. Așteptați circa 10 secunde și apoi porniți dispozitivele în următoarea ordine: routerul wireless, computerul sau dispozitivul inteligent și apoi imprimanta. Reduceți distanța dintre imprimantă, computer sau dispozitivul inteligent față de routerul wireless pentru a facilita comunicațiile prin undă radio, apoi încercați să realizați din nou setările de rețea.

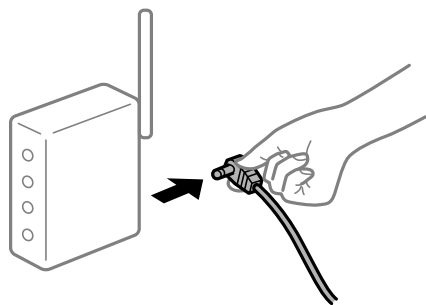

## Imprimanta nu este conectată la rețea.

### Soluții

Selectați **Setări > Setări generale > Setări rețea > Verificare conexiune** și apoi tipăriți raportul de conexiune la rețea. Dacă raportul indică faptul că respectiva conexiune la rețea a eșuat, verificați raportul de conexiune la rețea și apoi urmați soluțiile tipărite.

## Există o problemă cu setările de rețea pe computer.

### Soluții

Încercați să accesați orice site web de la computer, pentru a vă asigura că setările de rețea ale computerului sunt corecte. Dacă nu puteți accesa niciun site web, există o problemă cu computerul.

Verificați conexiunea computerului la rețea. Consultați documentația furnizată cu computerul pentru detalii.

## O sarcină încă așteaptă să fie tipărită.

### Soluții

Faceți clic pe **Coadă tipărire** din fila **Întreținere** a driverului imprimantei. Dacă au rămas date care nu sunt necesare, selectați **Anulare toate documentele** din meniul **Imprimantă**.

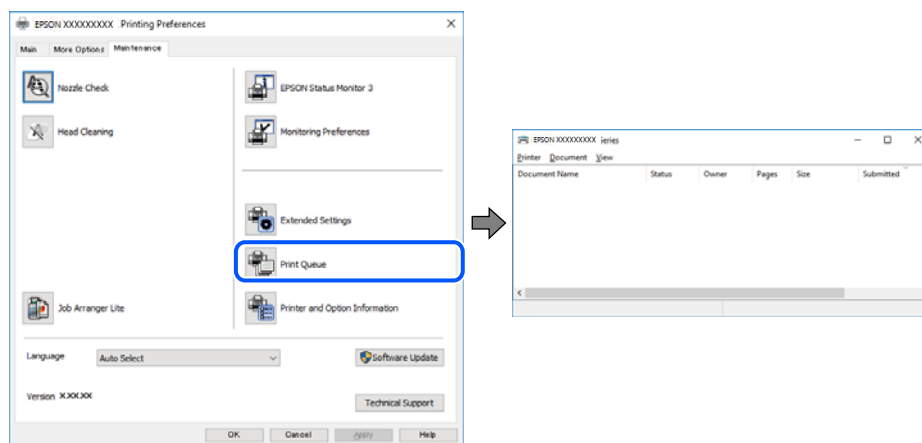

## Imprimanta este în așteptare sau este oprită.

### Soluții

Faceți clic pe **Coadă tipărire** din fila **Întreținere** a driverului imprimantei.

Dacă imprimanta este offline sau în așteptare, deselectați setarea offline sau în așteptare din meniul **Imprimantă**.

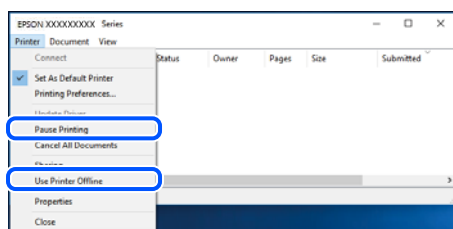

## Imprimanta nu este selectată ca imprimantă implicită.

### Soluții

Executați clic pe pictograma imprimantei în **Panou de comandă > Vizualizare dispozitive și imprimante** (sau **Imprimantă, Imprimante și faxuri**) și faceți clic pe **Setați imprimanta ca implicită**.

#### Notă:

*Dacă există mai multe pictograme pentru imprimantă, consultați următoarele pentru a selecta imprimanta potrivită.*

Exemplu)

Conexiune USB: EPSON XXXX Series

Conexiune de rețea: EPSON XXXX Series (rețea)

Dacă instalați driverul imprimantei de mai multe ori, este posibilă crearea de copii ale driverului imprimantei. Dacă se creează copii precum „EPSON XXXX Series (copie 1)”, faceți clic dreapta pe pictograma driverului copiat și faceți clic pe **Eliminare dispozitiv**.

## ■ Portul imprimantei nu este setat corect.

### Soluții

Faceți clic pe **Coadă tipărire** din fila **Întreținere** a driverului imprimantei.

Asigurați-vă că portul imprimantei este setat corect în **Proprietate > Port** din meniul **Imprimantă** urmând instrucțiunile de mai jos.

Conexiune USB: **USBXXX**, Conexiune la rețea: **EpsonNet Print Port**

## Nu se poate tipări de la un Mac OS

Asigurați-vă că imprimanta și computerul sunt conectate corespunzător.

Cauza și soluția problemei diferă în funcție de cazul în care sunt sau nu conectate.

### **Verificarea stării conexiunii**

Folosiți EPSON Status Monitor pentru a verifica starea conexiunii pentru computer și imprimantă.

1. Selectați **Preferințe sistem** din meniul Apple > **Imprimante și scanere** (sau **Tipărire și scanare, Tipărire și Fax**), și apoi selectați imprimanta.
2. Faceți clic pe **Opțiuni și consumabile > Utilitar > Deschide utilitar imprimantă**.
3. Faceți clic pe **EPSON Status Monitor**.

Atunci când sunt afișate nivelurile de cerneală rămase, s-a stabilit cu succes o conexiune între computer și imprimantă.

Verificați următoarele aspecte dacă nu a fost stabilită conexiunea.

- Imprimanta nu este recunoscută printr-o conexiune la rețea  
[„Nu se poate realiza conexiunea la rețea” la pagina 141](#)
- Imprimanta nu este recunoscută dacă este utilizată o conexiune USB  
[„Imprimanta nu poate fi conectată prin USB \(Mac OS\)” la pagina 145](#)

Verificați următoarele aspecte dacă a fost stabilită conexiunea.

- Imprimanta este recunoscută, dar nu se poate efectua tipărirea.  
[„Nu se poate tipări deși a fost stabilită o conexiune \(Mac OS\)” la pagina 145](#)

## Nu se poate realiza conexiunea la rețea

Această problemă ar putea avea una dintre următoarele cauze.

## Ceva este în neregulă cu dispozitivele de rețea pentru conexiunea Wi-Fi.

### Soluții

Opriți dispozitivele pe care doriți să le conectați la rețea. Așteptați circa 10 secunde și apoi porniți dispozitivele în următoarea ordine: routerul wireless, computerul sau dispozitivul inteligent și apoi imprimanta. Reduceți distanța dintre imprimantă, computer sau dispozitivul inteligent față de routerul wireless pentru a facilita comunicațiile prin undă radio, apoi încercați să realizați din nou setările de rețea.

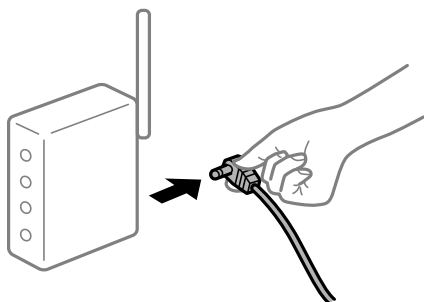

## Dispozitivele nu pot primi semnale de la routerul wireless pentru că sunt prea departe unul de celălalt.

### Soluții

După ce mutați computerul sau dispozitivul inteligent și imprimanta mai aproape de routerul wireless, opriți routerul wireless și apoi reporniți-l.

## Atunci când schimbați routerul wireless, setările nu se potrivesc cu noul router.

### Soluții

Efectuați din nou setările de conexiune pentru a se potrivi cu noul router wireless.

➔ [„Când schimbați routerul wireless” la pagina 194](#)

## SSID-urile conectate de la computer sau de la dispozitivul inteligent și computer sunt diferite.

### Soluții

Atunci când folosiți mai multe routere wireless în același timp sau când routerul wireless are mai multe SSID-uri, iar dispozitivele sunt conectate la SSID-uri diferite, nu puteți realiza conexiunea la routerul wireless.

Conectați computerul sau dispozitivul inteligent la același SSID ca imprimanta.

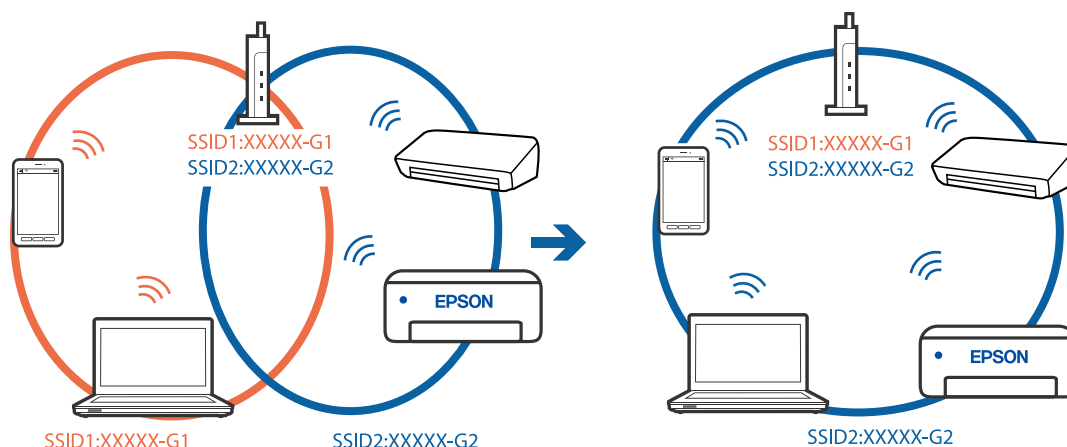

### Este disponibil un separator de confidențialitate pe routerul wireless.

#### Soluții

Majoritatea routerelor wireless au o funcție de separare de confidențialitate care blochează comunicarea între dispozitivele conectate. Dacă nu puteți efectua comunicarea între imprimantă și computer sau dispozitivul inteligent, chiar dacă acestea sunt conectate la aceeași rețea, dezactivați separatorul de confidențialitate de la routerul wireless. Consultați manualul furnizat cu routerul wireless pentru detalii.

### Adresa IP nu este atribuită corespunzător.

#### Soluții

Dacă adresa IP atribuită imprimantei este 169.254.XXX.XXX, iar masca de subrețea este 255.255.0.0, este posibil ca adresa IP să nu fie atribuită corespunzător.

Selectați **Setări > Setări generale > Setări rețea > Complex** pe panoul de comandă al imprimantei și apoi verificați adresa IP și masca de subrețea atribuite imprimantei.

Reporniți routerul wireless sau resetați setările de rețea ale imprimantei.

➔ [„Restabilirea conexiunii la rețea” la pagina 194](#)

### Există o problemă cu setările de rețea pe computer.

#### Soluții

Încercați să accesați orice site web de la computer, pentru a vă asigura că setările de rețea ale computerului sunt corecte. Dacă nu puteți accesa niciun site web, există o problemă cu computerul.

Verificați conexiunea computerului la rețea. Consultați documentația furnizată cu computerul pentru detalii.

### Dispozitivul conectat la portul USB 3.0 poate cauza interferențe ale frecvenței radio.

#### Soluții

Când conectați un dispozitiv la portul USB 3.0 pe Mac, poate surveni interferența frecvenței radio. Încercați următoarele dacă nu puteți să vă conectați la wireless LAN (Wi-Fi) sau dacă operațiile devin instabile.

- Plasați dispozitivul care este conectat la portul USB 3.0 mai departe de computer.
- Conectați-vă la SSID pentru domeniul 5 GHz.

Consultați următoarele pentru a conecta imprimanta la SSID.

➔ „Efectuarea setărilor Wi-Fi prin introducerea unui SSID și a parolei” la pagina 198

## Imprimanta este conectată la Ethernet utilizând dispozitive care acceptă IEEE 802.3az (Ethernet eficient energetic).

### Soluții

Când conectați imprimanta prin Ethernet utilizând dispozitive care acceptă IEEE 802.3az (Ethernet eficient energetic), pot apărea următoarele probleme în funcție de hub-ul sau routerul utilizat.

- Conexiunea devine instabilă, imprimanta este conectată și deconectată repetat.
- Conexiunea la imprimantă nu poate fi efectuată.
- Viteza de comunicare se reduce.

Urmați pașii de mai jos pentru a dezactiva IEEE 802.3az pentru imprimantă și apoi efectuați conexiunea.

1. Deconectați cablul Ethernet conectat la computer și imprimantă.
2. Dacă IEEE 802.3az pentru computer este activat, dezactivați-l.  
Consultați documentația furnizată cu computerul pentru detalii.
3. Conectați computerul și imprimanta direct utilizând un cablu Ethernet.
4. Pe imprimantă, tipăriți un raport privind conexiunea la rețea.  
„Tipărirea unui raport de conexiune la rețea” la pagina 210
5. Verificați adresa IP a imprimantei pe raportul de conexiune la rețea.
6. Pe computer, accesați Web Config.  
Lansați un browser web și apoi introduceți adresa IP a imprimantei.  
„Executarea aplicației Web Config pe un browser web” la pagina 228
7. Selectați fila **Rețea > LAN cu fir**.
8. Selectați **Dezactivat** pentru **IEEE 802.3az**.
9. Faceți clic pe **Înainte**.
10. Faceți clic pe **OK**.
11. Deconectați cablul Ethernet conectat la computer și imprimantă.
12. Dacă ați dezactivat IEEE 802.3az pentru computer în pasul 2, activați-l.
13. Conectați cablurile Ethernet pe care le-ați deconectat în pasul 1 la computer și imprimantă.  
Dacă problema reappare, este posibil ca alte dispozitive decât imprimanta să cauzeze problema.



## Imprimanta nu poate fi conectată prin USB (Mac OS)

Se pot considera următoarele cauze.

### ■ Cablul USB nu este conectat în mod corect la priza electrică.

#### Soluții

Conectați corect cablul USB dintre imprimantă și computer.

### ■ Există o problemă cu hub-ul USB.

#### Soluții

Dacă utilizați un hub USB, încercați să conectați imprimanta direct la computer.

### ■ Există o problemă cu cablul USB sau cu intrarea USB.

#### Soluții

În cazul în care cablul USB nu poate fi recunoscut, modificați portul sau schimbați cablul USB.

## Nu se poate tipări deși a fost stabilită o conexiune (Mac OS)

Se pot considera următoarele cauze.

### ■ Există o problemă cu software-ul sau cu datele.

#### Soluții

Asigurați-vă că este instalat un driver de imprimantă Epson original (EPSON XXXXX). Dacă nu este instalat un driver de imprimantă Epson original, funcțiile disponibile sunt limitate. Recomandăm utilizarea unui driver de imprimantă Epson original.

Dacă imprimați o imagine de mari dimensiuni, este posibil ca respectivul computer să nu aibă suficientă memorie. Tipăriți imaginea la o rezoluție mai mică sau la dimensiuni mai mici.

Dacă ați încercat toate soluțiile de mai jos și nu ați rezolvat problema, încercați să dezinstalați și apoi să reinstalați driver-ul imprimantei.

Anumite probleme ar putea fi soluționate prin actualizarea software-ului la ultima versiune. Pentru a verifica starea software-ului, folosiți instrumentul de actualizare software.

➔ „Verificarea faptului că este instalat un driver al imprimantei Epson original — Windows” la pagina 116

➔ „Verificarea faptului că este instalat un driver al imprimantei Epson original — Mac OS” la pagina 116

➔ „Instalarea sau dezinstalarea separată a aplicațiilor” la pagina 114

➔ „Actualizarea aplicațiilor și a firmware-ului” la pagina 119

### ■ Există o problemă cu starea imprimantei.

#### Soluții

Asigurați-vă că starea imprimantei nu este **Pauză**.

Selectați **Preferințe sistem** din meniul **Apple** > **Imprimante și scanere** (sau **Tipărire și scanare**, **Tipărire și fax**) și apoi faceți dublu clic pe imprimantă. Dacă imprimanta este în pauză, faceți clic pe **Reluare**.

## Restricționarea accesului în funcție de utilizator este activată pentru imprimantă.

### Soluții

Este posibil ca imprimanta să nu tipărească dacă este activată restricționarea accesului în funcție de utilizator. Contactați administratorul imprimantei.

## Brusc, imprimanta nu poate tipări utilizând o conexiune în rețea

Această problemă ar putea avea una dintre următoarele cauze.

## Mediul de rețea a fost modificat.

### Soluții

La modificarea mediului de rețea, cum ar fi routerul wireless sau furnizorul, încercați să refaceți setările de rețea pentru imprimantă.

Conectați computerul sau dispozitivul inteligent la același SSID ca imprimanta.

➔ „Restabilirea conexiunii la rețea” la pagina 194

## Ceva este în neregulă cu dispozitivele de rețea pentru conexiunea Wi-Fi.

### Soluții

Opriti dispozitivele pe care doriți să le conectați la rețea. Așteptați circa 10 secunde și apoi porniți dispozitivele în următoarea ordine: routerul wireless, computerul sau dispozitivul inteligent și apoi imprimanta. Reduceți distanța dintre imprimantă, computer sau dispozitivul inteligent față de routerul wireless pentru a facilita comunicațiile prin undă radio, apoi încercați să realizați din nou setările de rețea.

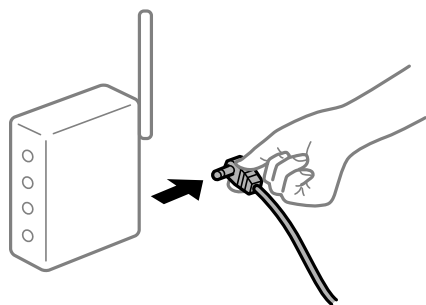

## Imprimanta nu este conectată la rețea.

### Soluții

Selectați **Setări > Setări generale > Setări rețea > Verificare conexiune** și apoi tipăriți raportul de conexiune la rețea. Dacă raportul indică faptul că respectiva conexiune la rețea a eșuat, verificați raportul de conexiune la rețea și apoi urmați soluțiile tipărite.

## Există o problemă cu setările de rețea pe computer.

### Soluții

Încercați să accesați orice site web de la computer, pentru a vă asigura că setările de rețea ale computerului sunt corecte. Dacă nu puteți accesa niciun site web, există o problemă cu computerul.

Verificați conexiunea computerului la rețea. Consultați documentația furnizată cu computerul pentru detalii.

## Nu se poate tipări de la un dispozitiv inteligent

Asigurați-vă că dispozitivul inteligent și imprimanta sunt conectate corespunzător.

Cauza și soluția problemei diferă în funcție de cazul în care sunt sau nu conectate.

### Verificarea stării conexiunii

Folosiți aplicația de tipărire Epson pentru a verifica starea conexiunii pentru dispozitivul inteligent și imprimantă.

Exemple de aplicații de tipărire Epson



### Epson Smart Panel

Căutați și instalați aplicația de tipărire Epson din App Store sau Google Play dacă nu ați instalat-o deja.

1. Pe dispozitivul inteligent, porniți aplicația de tipărire Epson.

2. Asigurați-vă că numele imprimantei este afișat în aplicație.

Atunci când este afișat numele imprimantei, s-a stabilit cu succes o conexiune între dispozitivul inteligent și imprimantă.

Dacă sunt afișate următoarele, nu s-a stabilit conexiunea între dispozitivul inteligent și imprimantă.

- Printer is not selected.
- Communication error.

Verificați următoarele aspecte dacă nu a fost stabilită conexiunea.

Imprimanta nu este recunoscută printr-o conexiune la rețea

[„Nu se poate realiza conexiunea la rețea” la pagina 147](#)

Verificați următoarele aspecte dacă a fost stabilită conexiunea.

Imprimanta este recunoscută, dar nu se poate efectua tipărirea.

[„Nu se poate tipări deși a fost stabilită o conexiune \(iOS\)” la pagina 149](#)

## Nu se poate realiza conexiunea la rețea

Această problemă ar putea avea una dintre următoarele cauze.

### ■ Ceva este în neregulă cu dispozitivele de rețea pentru conexiunea Wi-Fi.

#### Soluții

Opriti dispozitivele pe care doriți să le conectați la rețea. Așteptați circa 10 secunde și apoi porniți dispozitivele în următoarea ordine: routerul wireless, computerul sau dispozitivul inteligent și apoi imprimanta. Reduceți distanța dintre imprimantă, computer sau dispozitivul inteligent față de routerul

wireless pentru a facilita comunicațiile prin undă radio, apoi încercați să realizați din nou setările de rețea.



**Dispozitivele nu pot primi semnale de la routerul wireless pentru că sunt prea departe unul de celălalt.**

#### Soluții

După ce mutați computerul sau dispozitivul inteligent și imprimanta mai aproape de routerul wireless, opriți routerul wireless și apoi reporniți-l.

**Atunci când schimbați routerul wireless, setările nu se potrivesc cu noul router.**

#### Soluții

Efectuați din nou setările de conexiune pentru a se potrivi cu noul router wireless.

➔ „Când schimbați routerul wireless” la pagina 194

**SSID-urile conectate de la computer sau de la dispozitivul inteligent și computer sunt diferite.**

#### Soluții

Atunci când folosiți mai multe routere wireless în același timp sau când routerul wireless are mai multe SSID-uri, iar dispozitivele sunt conectate la SSID-uri diferite, nu puteți realiza conexiunea la routerul wireless.

Conectați computerul sau dispozitivul inteligent la același SSID ca imprimanta.

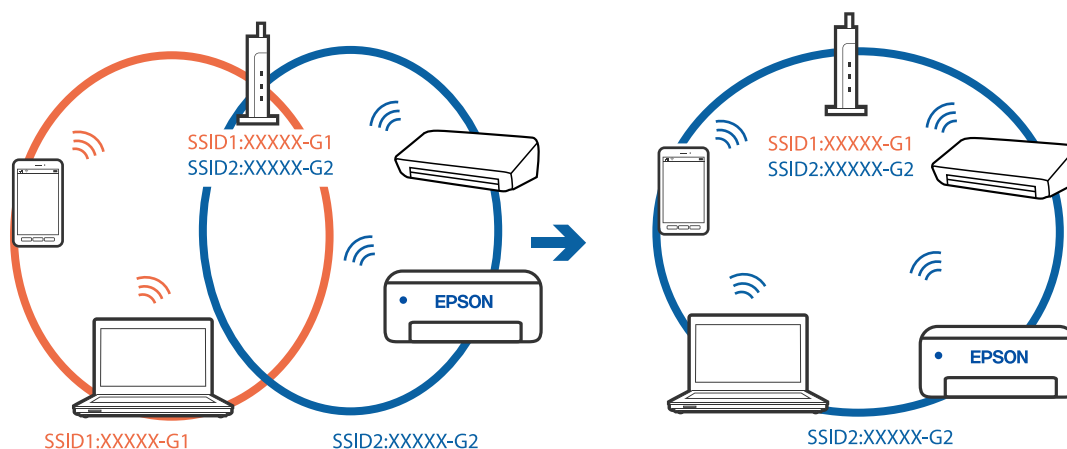

## Este disponibil un separator de confidențialitate pe routerul wireless.

### Soluții

Majoritatea routerelor wireless au o funcție de separare de confidențialitate care blochează comunicarea între dispozitivele conectate. Dacă nu puteți efectua comunicarea între imprimantă și computer sau dispozitivul inteligent, chiar dacă acestea sunt conectate la aceeași rețea, dezactivați separatorul de confidențialitate de la routerul wireless. Consultați manualul furnizat cu routerul wireless pentru detalii.

## Adresa IP nu este atribuită corespunzător.

### Soluții

Dacă adresa IP atribuită imprimantei este 169.254.XXX.XXX, iar masca de subrețea este 255.255.0.0, este posibil ca adresa IP să nu fie atribuită corespunzător.

Selectați **Setări** > **Setări generale** > **Setări rețea** > **Complex** pe panoul de comandă al imprimantei și apoi verificați adresa IP și masca de subrețea atribuite imprimantei.

Reporniți routerul wireless sau resetați setările de rețea ale imprimantei.

➔ [„Restabilirea conexiunii la rețea” la pagina 194](#)

## Există o problemă cu setările de rețea pe dispozitivul inteligent.

### Soluții

Încercați să accesați orice site web de la dispozitivul inteligent pentru a vă asigura că setările de rețea ale dispozitivului inteligent sunt corecte. Dacă nu puteți accesa niciun site web, există o problemă cu dispozitivul inteligent.

Verificați conexiunea computerului la rețea. Consultați documentația furnizată cu dispozitivul inteligent pentru detalii.

## Nu se poate tipări deși a fost stabilită o conexiune (iOS)

Se pot considera următoarele cauze.

### Funcția Afișare automată configurare hârtie este dezactivată.

#### Soluții

Activați **Afișare automată configurare hârtie** în următorul meniu.

**Setări** > **Setări generale** > **Setări imprimantă** > **Setări sursă hârtie** > **Afișare automată configurare hârtie**

### Funcția AirPrint este dezactivată.

#### Soluții

Activați setarea AirPrint în Web Config.

➔ [„Aplicație pentru configurarea operațiilor imprimantei \(Web Config\)” la pagina 228](#)

## Brusc, imprimanta nu poate tipări utilizând o conexiune în rețea

Această problemă ar putea avea una dintre următoarele cauze.

## Mediul de rețea a fost modificat.

### Soluții

La modificarea mediului de rețea, cum ar fi routerul wireless sau furnizorul, încercați să refaceți setările de rețea pentru imprimantă.

Conectați computerul sau dispozitivul inteligent la același SSID ca imprimanta.

➔ „Restabilirea conexiunii la rețea” la pagina 194

## Ceva este în neregulă cu dispozitivele de rețea pentru conexiunea Wi-Fi.

### Soluții

Opriti dispozitivele pe care doriți să le conectați la rețea. Așteptați circa 10 secunde și apoi porniți dispozitivele în următoarea ordine: routerul wireless, computerul sau dispozitivul inteligent și apoi imprimanta. Reduceți distanța dintre imprimantă, computer sau dispozitivul inteligent față de routerul wireless pentru a facilita comunicațiile prin undă radio, apoi încercați să realizați din nou setările de rețea.

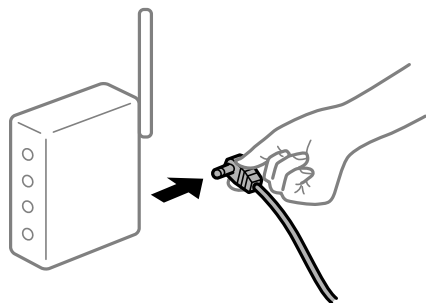

## Imprimanta nu este conectată la rețea.

### Soluții

Selectați **Setări** > **Setări generale** > **Setări rețea** > **Verificare conexiune** și apoi tipăriți raportul de conexiune la rețea. Dacă raportul indică faptul că respectiva conexiune la rețea a eșuat, verificați raportul de conexiune la rețea și apoi urmați soluțiile tipărite.

## Există o problemă cu setările de rețea pe dispozitivul inteligent.

### Soluții

Încercați să accesați orice site web de la dispozitivul inteligent pentru a vă asigura că setările de rețea ale dispozitivului inteligent sunt corecte. Dacă nu puteți accesa niciun site web, există o problemă cu dispozitivul inteligent.

Verificați conexiunea computerului la rețea. Consultați documentația furnizată cu dispozitivul inteligent pentru detalii.

## Scanarea nu începe

### Scanarea nu începe din Windows

Asigurați-vă că imprimanta și computerul sunt conectate corespunzător.

Cauza și soluția problemei diferă în funcție de cazul în care sunt sau nu conectate.

## Verificarea stării conexiunii

Folosiți Epson Printer Connection Checker pentru a verifica starea conexiunii pentru computer și imprimantă. Puteți rezolva problema în funcție de rezultatele verificării.

1. Faceți dubli clic pe pictograma **Epson Printer Connection Checker** de pe desktop.

Aplicația Epson Printer Connection Checker pornește.

Dacă nu este nicio pictogramă pe desktop, urmați metodele de mai jos pentru a porni Epson Printer Connection Checker.

- Windows 10

Executați clic pe butonul Start și apoi selectați **Epson Software > Epson Printer Connection Checker**.

- Windows 8.1/Windows 8

Introduceți numele aplicației în câmpul de căutare, apoi selectați pictograma afișată.

- Windows 7

Faceți clic pe butonul Start, iar apoi selectați **Toate programele > Epson Software > Epson Printer Connection Checker**.

2. Pentru verificare, urmați instrucțiunile de pe ecran.

### **Notă:**

*Dacă numele imprimantei nu este afișat, instalați un driver original de imprimantă Epson.*

*„Verificarea faptului că este instalat un driver al imprimantei Epson original — Windows” la pagina 116*

Atunci când identificați problema, urmați soluția afișată pe ecran.

Atunci când nu puteți rezolva problema, verificați următoarele, în funcție de situația dumneavoastră.

- Imprimanta nu este recunoscută printr-o conexiune la rețea

„Nu se poate realiza conexiunea la rețea” la pagina 134

- Imprimanta nu este recunoscută dacă este utilizată o conexiune USB

„Imprimanta nu poate fi conectată prin USB (Windows)” la pagina 137

- Imprimanta este recunoscută, dar nu se poate efectua scanarea.

„Nu se poate scana deși a fost stabilită o conexiune în mod corespunzător (Windows)” la pagina 154

## Nu se poate realiza conexiunea la rețea

Această problemă ar putea avea una dintre următoarele cauze.

### ■ Ceva este în neregulă cu dispozitivele de rețea pentru conexiunea Wi-Fi.

#### Soluții

Opriti dispozitivele pe care doriți să le conectați la rețea. Așteptați circa 10 secunde și apoi porniți dispozitivele în următoarea ordine: routerul wireless, computerul sau dispozitivul inteligent și apoi imprimanta. Reduceți distanța dintre imprimantă, computer sau dispozitivul inteligent față de routerul

wireless pentru a facilita comunicațiile prin undă radio, apoi încercați să realizați din nou setările de rețea.



**Dispozitivele nu pot primi semnale de la routerul wireless pentru că sunt prea departe unul de celălalt.**

**Soluții**

După ce mutați computerul sau dispozitivul inteligent și imprimanta mai aproape de routerul wireless, opriți routerul wireless și apoi reporniți-l.

**Atunci când schimbați routerul wireless, setările nu se potrivesc cu noul router.**

**Soluții**

Efectuați din nou setările de conexiune pentru a se potrivi cu noul router wireless.

➔ „Când schimbați routerul wireless” la pagina 194

**SSID-urile conectate de la computer sau de la dispozitivul inteligent și computer sunt diferite.**

**Soluții**

Atunci când folosiți mai multe routere wireless în același timp sau când routerul wireless are mai multe SSID-uri, iar dispozitivele sunt conectate la SSID-uri diferite, nu puteți realiza conexiunea la routerul wireless.

Conectați computerul sau dispozitivul inteligent la același SSID ca imprimanta.

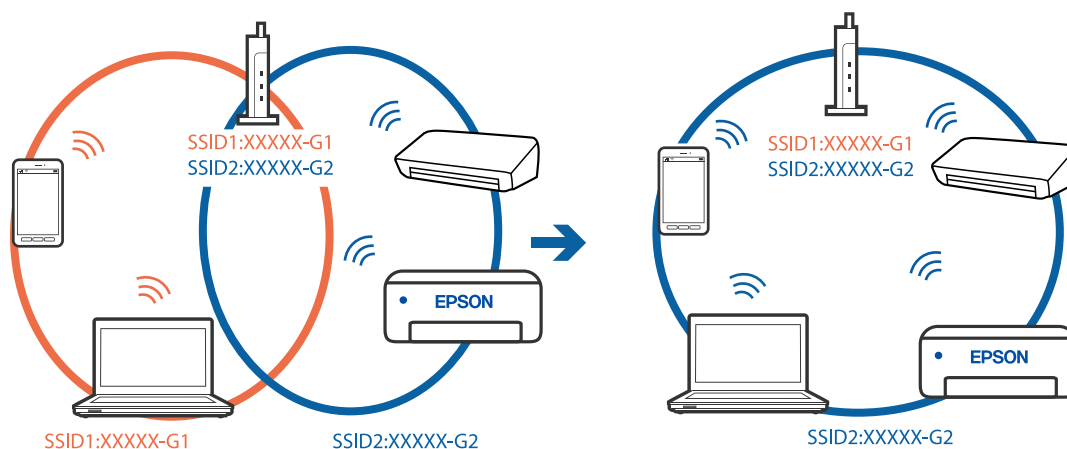



## Este disponibil un separator de confidențialitate pe routerul wireless.

### Soluții

Majoritatea routerelor wireless au o funcție de separare de confidențialitate care blochează comunicarea între dispozitivele conectate. Dacă nu puteți efectua comunicarea între imprimantă și computer sau dispozitivul inteligent, chiar dacă acestea sunt conectate la aceeași rețea, dezactivați separatorul de confidențialitate de la routerul wireless. Consultați manualul furnizat cu routerul wireless pentru detalii.

## Adresa IP nu este atribuită corespunzător.

### Soluții

Dacă adresa IP atribuită imprimantei este 169.254.XXX.XXX, iar masca de subrețea este 255.255.0.0, este posibil ca adresa IP să nu fie atribuită corespunzător.

Selectați **Setări** > **Setări generale** > **Setări rețea** > **Complex** pe panoul de comandă al imprimantei și apoi verificați adresa IP și masca de subrețea atribuite imprimantei.

Reporniți routerul wireless sau resetați setările de rețea ale imprimantei.

➔ [„Restabilirea conexiunii la rețea” la pagina 194](#)

## Există o problemă cu setările de rețea pe computer.

### Soluții

Încercați să accesați orice site web de la computer, pentru a vă asigura că setările de rețea ale computerului sunt corecte. Dacă nu puteți accesa niciun site web, există o problemă cu computerul.

Verificați conexiunea computerului la rețea. Consultați documentația furnizată cu computerul pentru detalii.

## Imprimanta este conectată la Ethernet utilizând dispozitive care acceptă IEEE 802.3az (Ethernet eficient energetic).

### Soluții

Când conectați imprimanta prin Ethernet utilizând dispozitive care acceptă IEEE 802.3az (Ethernet eficient energetic), pot apărea următoarele probleme în funcție de hub-ul sau routerul utilizat.

- Conexiunea devine instabilă, imprimanta este conectată și deconectată repetat.
- Conexiunea la imprimantă nu poate fi efectuată.
- Viteza de comunicare se reduce.

Urmați pașii de mai jos pentru a dezactiva IEEE 802.3az pentru imprimantă și apoi efectuați conexiunea.

1. Deconectați cablul Ethernet conectat la computer și imprimantă.
2. Dacă IEEE 802.3az pentru computer este activat, dezactivați-l.  
Consultați documentația furnizată cu computerul pentru detalii.
3. Conectați computerul și imprimanta direct utilizând un cablu Ethernet.
4. Pe imprimantă, tipăriți un raport privind conexiunea la rețea.  
[„Tipărirea unui raport de conexiune la rețea” la pagina 210](#)
5. Verificați adresa IP a imprimantei pe raportul de conexiune la rețea.

6. Pe computer, accesați Web Config.  
Lansați un browser web și apoi introduceți adresa IP a imprimantei.  
[„Executarea aplicației Web Config pe un browser web” la pagina 228](#)
7. Selectați fila **Rețea** > **LAN cu fir**.
8. Selectați **Dezactivat** pentru **IEEE 802.3az**.
9. Faceți clic pe **Înainte**.
10. Faceți clic pe **OK**.
11. Deconectați cablul Ethernet conectat la computer și imprimantă.
12. Dacă ați dezactivat IEEE 802.3az pentru computer în pasul 2, activați-l.
13. Conectați cablurile Ethernet pe care le-ați deconectat în pasul 1 la computer și imprimantă.  
Dacă problema reapare, este posibil ca alte dispozitive decât imprimanta să cauzeze problema.

## **Imprimanta nu poate fi conectată prin USB (Windows)**

Se pot considera următoarele cauze.

### **■ Cablul USB nu este conectat în mod corect la priza electrică.**

#### **Soluții**

Conectați corect cablul USB dintre imprimantă și computer.

### **■ Există o problemă cu hub-ul USB.**

#### **Soluții**

Dacă utilizați un hub USB, încercați să conectați imprimanta direct la computer.

### **■ Există o problemă cu cablul USB sau cu intrarea USB.**

#### **Soluții**

În cazul în care cablul USB nu poate fi recunoscut, modificați portul sau schimbați cablul USB.

## **Nu se poate scana deși a fost stabilită o conexiune în mod corespunzător (Windows)**

### **■ Scanarea la rezoluție ridicată prin rețea.**

#### **Soluții**

Încercați să reduceți rezoluția de scanare.

## Scanarea nu începe din Mac OS

Asigurați-vă că imprimanta și computerul sunt conectate corespunzător.

Cauza și soluția problemei diferă în funcție de cazul în care sunt sau nu conectate.

### Verificarea stării conexiunii

Folosiți EPSON Status Monitor pentru a verifica starea conexiunii pentru computer și imprimantă.

1. Selectați **Preferințe sistem** din meniul Apple > **Imprimante și scanere** (sau **Tipărire și scanare, Tipărire și Fax**), și apoi selectați imprimanta.
2. Faceți clic pe **Opțiuni și consumabile** > **Utilitar** > **Deschide utilitar imprimantă**.
3. Faceți clic pe **EPSON Status Monitor**.

Atunci când sunt afișate nivelurile de cerneală rămase, s-a stabilit cu succes o conexiune între computer și imprimantă.

Verificați următoarele aspecte dacă nu a fost stabilită conexiunea.

- Imprimanta nu este recunoscută printr-o conexiune la rețea  
[„Nu se poate realiza conexiunea la rețea” la pagina 141](#)
- Imprimanta nu este recunoscută dacă este utilizată o conexiune USB  
[„Imprimanta nu poate fi conectată prin USB \(Mac OS\)” la pagina 145](#)

Verificați următoarele aspecte dacă a fost stabilită conexiunea.

- Imprimanta este recunoscută, dar nu se poate efectua scanarea.  
[„Nu se poate scana deși a fost stabilită o conexiune în mod corespunzător \(Mac OS\)” la pagina 158](#)

## Nu se poate realiza conexiunea la rețea

Această problemă ar putea avea una dintre următoarele cauze.

### ■ Ceva este în neregulă cu dispozitivele de rețea pentru conexiunea Wi-Fi.

#### Soluții

Opriți dispozitivele pe care doriți să le conectați la rețea. Așteptați circa 10 secunde și apoi porniți dispozitivele în următoarea ordine: routerul wireless, computerul sau dispozitivul inteligent și apoi imprimanta. Reduceți distanța dintre imprimantă, computer sau dispozitivul inteligent față de routerul wireless pentru a facilita comunicațiile prin undă radio, apoi încercați să realizați din nou setările de rețea.

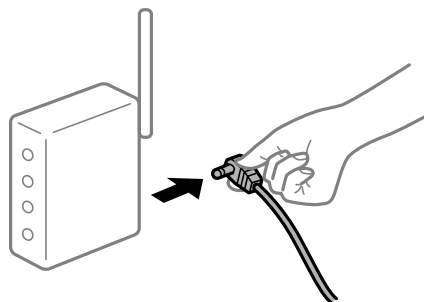

### Dispozitivele nu pot primi semnale de la routerul wireless pentru că sunt prea departe unul de celălalt.

#### Soluții

După ce mutați computerul sau dispozitivul inteligent și imprimanta mai aproape de routerul wireless, opriți routerul wireless și apoi reporniți-l.

### Atunci când schimbați routerul wireless, setările nu se potrivesc cu noul router.

#### Soluții

Efectuați din nou setările de conexiune pentru a se potrivi cu noul router wireless.

➔ „Când schimbați routerul wireless” la pagina 194

### SSID-urile conectate de la computer sau de la dispozitivul inteligent și computer sunt diferite.

#### Soluții

Atunci când folosiți mai multe routere wireless în același timp sau când routerul wireless are mai multe SSID-uri, iar dispozitivele sunt conectate la SSID-uri diferite, nu puteți realiza conexiunea la routerul wireless.

Conectați computerul sau dispozitivul inteligent la același SSID ca imprimanta.

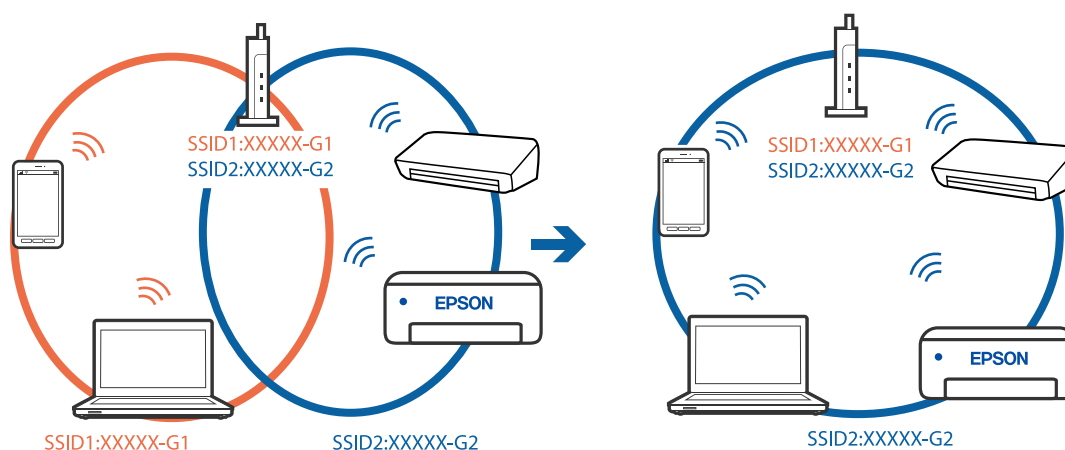

### Este disponibil un separator de confidențialitate pe routerul wireless.

#### Soluții

Majoritatea routerelor wireless au o funcție de separare de confidențialitate care blochează comunicarea între dispozitivele conectate. Dacă nu puteți efectua comunicarea între imprimantă și computer sau dispozitivul inteligent, chiar dacă acestea sunt conectate la aceeași rețea, dezactivați separatorul de confidențialitate de la routerul wireless. Consultați manualul furnizat cu routerul wireless pentru detalii.

### Adresa IP nu este atribuită corespunzător.

#### Soluții

Dacă adresa IP atribuită imprimantei este 169.254.XXX.XXX, iar masca de subrețea este 255.255.0.0, este posibil ca adresa IP să nu fie atribuită corespunzător.

Selectați **Setări** > **Setări generale** > **Setări rețea** > **Complex** pe panoul de comandă al imprimantei și apoi verificați adresa IP și masca de subrețea atribuite imprimantei.

Reporniți routerul wireless sau resetați setările de rețea ale imprimantei.

➔ [„Restabilirea conexiunii la rețea” la pagina 194](#)

## Există o problemă cu setările de rețea pe computer.

### Soluții

Încercați să accesați orice site web de la computer, pentru a vă asigura că setările de rețea ale computerului sunt corecte. Dacă nu puteți accesa niciun site web, există o problemă cu computerul.

Verificați conexiunea computerului la rețea. Consultați documentația furnizată cu computerul pentru detalii.

## Dispozitivul conectat la portul USB 3.0 poate cauza interferențe ale frecvenței radio.

### Soluții

Când conectați un dispozitiv la portul USB 3.0 pe Mac, poate surveni interferența frecvenței radio. Încercați următoarele dacă nu puteți să vă conectați la wireless LAN (Wi-Fi) sau dacă operațiile devin instabile.

- Plasați dispozitivul care este conectat la portul USB 3.0 mai departe de computer.
- Conectați-vă la SSID pentru domeniul 5 GHz.

Consultați următoarele pentru a conecta imprimanta la SSID.

➔ [„Efectuarea setărilor Wi-Fi prin introducerea unui SSID și a parolei” la pagina 198](#)

## Imprimanta este conectată la Ethernet utilizând dispozitive care acceptă IEEE 802.3az (Ethernet eficient energetic).

### Soluții

Când conectați imprimanta prin Ethernet utilizând dispozitive care acceptă IEEE 802.3az (Ethernet eficient energetic), pot apărea următoarele probleme în funcție de hub-ul sau routerul utilizat.

- Conexiunea devine instabilă, imprimanta este conectată și deconectată repetat.
- Conexiunea la imprimantă nu poate fi efectuată.
- Viteza de comunicare se reduce.

Urmați pașii de mai jos pentru a dezactiva IEEE 802.3az pentru imprimantă și apoi efectuați conexiunea.

1. Deconectați cablul Ethernet conectat la computer și imprimantă.
2. Dacă IEEE 802.3az pentru computer este activat, dezactivați-l.  
Consultați documentația furnizată cu computerul pentru detalii.
3. Conectați computerul și imprimanta direct utilizând un cablu Ethernet.
4. Pe imprimantă, tipăriți un raport privind conexiunea la rețea.  
[„Tipărirea unui raport de conexiune la rețea” la pagina 210](#)
5. Verificați adresa IP a imprimantei pe raportul de conexiune la rețea.

6. Pe computer, accesați Web Config.  
Lansați un browser web și apoi introduceți adresa IP a imprimantei.  
[„Executarea aplicației Web Config pe un browser web” la pagina 228](#)
7. Selectați fila **Rețea** > **LAN cu fir**.
8. Selectați **Dezactivat** pentru **IEEE 802.3az**.
9. Faceți clic pe **Înainte**.
10. Faceți clic pe **OK**.
11. Deconectați cablul Ethernet conectat la computer și imprimantă.
12. Dacă ați dezactivat IEEE 802.3az pentru computer în pasul 2, activați-l.
13. Conectați cablurile Ethernet pe care le-ați deconectat în pasul 1 la computer și imprimantă.  
Dacă problema reapare, este posibil ca alte dispozitive decât imprimanta să cauzeze problema.

## **Imprimanta nu poate fi conectată prin USB (Mac OS)**

Se pot considera următoarele cauze.

### **■ Cablul USB nu este conectat în mod corect la priza electrică.**

#### **Soluții**

Conectați corect cablul USB dintre imprimantă și computer.

### **■ Există o problemă cu hub-ul USB.**

#### **Soluții**

Dacă utilizați un hub USB, încercați să conectați imprimanta direct la computer.

### **■ Există o problemă cu cablul USB sau cu intrarea USB.**

#### **Soluții**

În cazul în care cablul USB nu poate fi recunoscut, modificați portul sau schimbați cablul USB.

## **Nu se poate scana deși a fost stabilită o conexiune în mod corespunzător (Mac OS)**

### **■ Scanarea la rezoluție ridicată prin rețea.**

#### **Soluții**

Încercați să reduceți rezoluția de scanare.

## **Scanarea nu începe de la dispozitivul inteligent**

Asigurați-vă că dispozitivul inteligent și imprimanta sunt conectate corespunzător.

Cauza și soluția problemei diferă în funcție de cazul în care sunt sau nu conectate.

### **Verificarea stării conexiunii**

Folosiți aplicația de tipărire Epson pentru a verifica starea conexiunii pentru dispozitivul inteligent și imprimantă.

Exemple de aplicații de tipărire Epson



#### Epson Smart Panel

Căutați și instalați aplicația de tipărire Epson din App Store sau Google Play dacă nu ați instalat-o deja.

1. Pe dispozitivul inteligent, porniți aplicația de tipărire Epson.

2. Asigurați-vă că numele imprimantei este afișat în aplicație.

Atunci când este afișat numele imprimantei, s-a stabilit cu succes o conexiune între dispozitivul inteligent și imprimantă.

Dacă sunt afișate următoarele, nu s-a stabilit conexiunea între dispozitivul inteligent și imprimantă.

Printer is not selected.

Communication error.

Verificați următoarele aspecte dacă nu a fost stabilită conexiunea.

Imprimanta nu este recunoscută printr-o conexiune la rețea

[„Nu se poate realiza conexiunea la rețea” la pagina 147](#)

Verificați următoarele aspecte dacă a fost stabilită conexiunea.

Imprimanta este recunoscută, dar nu se poate efectua scanarea.

[„Nu se poate tipări deși a fost stabilită o conexiune \(iOS\)” la pagina 149](#)

### **Nu se poate realiza conexiunea la rețea**

Această problemă ar putea avea una dintre următoarele cauze.

#### **■ Ceva este în neregulă cu dispozitivele de rețea pentru conexiunea Wi-Fi.**

##### **Soluții**

Opriti dispozitivele pe care doriți să le conectați la rețea. Așteptați circa 10 secunde și apoi porniți dispozitivele în următoarea ordine: routerul wireless, computerul sau dispozitivul inteligent și apoi imprimanta. Reduceți distanța dintre imprimantă, computer sau dispozitivul inteligent față de routerul

wireless pentru a facilita comunicațiile prin undă radio, apoi încercați să realizați din nou setările de rețea.



### Dispozitivele nu pot primi semnale de la routerul wireless pentru că sunt prea departe unul de celălalt.

#### Soluții

După ce mutați computerul sau dispozitivul inteligent și imprimanta mai aproape de routerul wireless, opriți routerul wireless și apoi reporniți-l.

### Atunci când schimbați routerul wireless, setările nu se potrivesc cu noul router.

#### Soluții

Efectuați din nou setările de conexiune pentru a se potrivi cu noul router wireless.

➔ „Când schimbați routerul wireless” la pagina 194

### SSID-urile conectate de la computer sau de la dispozitivul inteligent și computer sunt diferite.

#### Soluții

Atunci când folosiți mai multe routere wireless în același timp sau când routerul wireless are mai multe SSID-uri, iar dispozitivele sunt conectate la SSID-uri diferite, nu puteți realiza conexiunea la routerul wireless.

Conectați computerul sau dispozitivul inteligent la același SSID ca imprimanta.

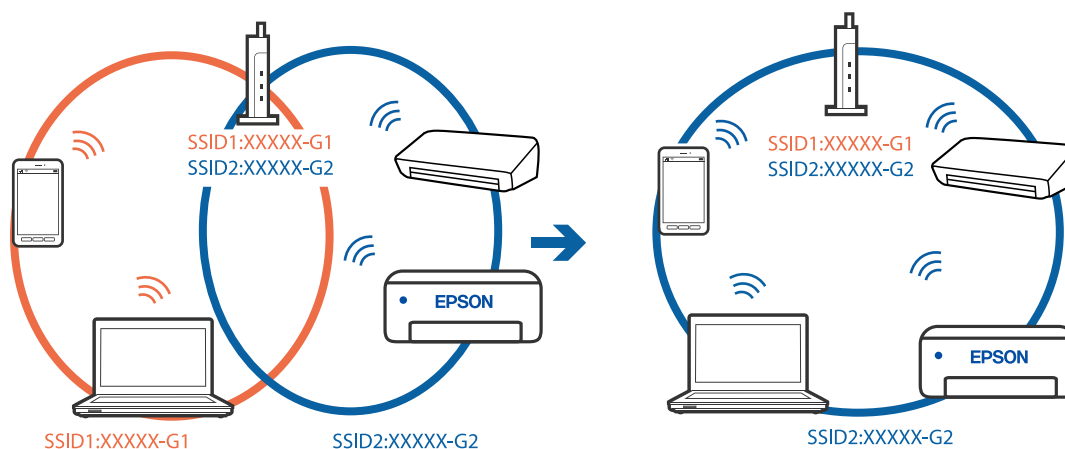



## ■ Este disponibil un separator de confidențialitate pe routerul wireless.

### Soluții

Majoritatea routerelor wireless au o funcție de separare de confidențialitate care blochează comunicarea între dispozitivele conectate. Dacă nu puteți efectua comunicarea între imprimantă și computer sau dispozitivul inteligent, chiar dacă acestea sunt conectate la aceeași rețea, dezactivați separatorul de confidențialitate de la routerul wireless. Consultați manualul furnizat cu routerul wireless pentru detalii.

## ■ Adresa IP nu este atribuită corespunzător.

### Soluții

Dacă adresa IP atribuită imprimantei este 169.254.XXX.XXX, iar masca de subrețea este 255.255.0.0, este posibil ca adresa IP să nu fie atribuită corespunzător.

Selectați **Setări** > **Setări generale** > **Setări rețea** > **Complex** pe panoul de comandă al imprimantei și apoi verificați adresa IP și masca de subrețea atribuite imprimantei.

Reporniți routerul wireless sau resetați setările de rețea ale imprimantei.

➔ [„Restabilirea conexiunii la rețea” la pagina 194](#)

## ■ Există o problemă cu setările de rețea pe dispozitivul inteligent.

### Soluții

Încercați să accesați orice site web de la dispozitivul inteligent pentru a vă asigura că setările de rețea ale dispozitivului inteligent sunt corecte. Dacă nu puteți accesa niciun site web, există o problemă cu dispozitivul inteligent.

Verificați conexiunea computerului la rețea. Consultați documentația furnizată cu dispozitivul inteligent pentru detalii.

## Nu se pot salva imaginile scanate în folderul partajat

### **Mesajele sunt afișate pe panoul de comandă**

Când sunt afișate mesaje de eroare pe panoul de comandă, verificați mesajul în sine sau lista următoare pentru a rezolva problemele.

Mesaje	Soluții
Eroare DNS. Verificați setările DNS.	<p>Conexiunea la computer nu poate fi efectuată. Verificați următoarele aspecte.</p> <ul style="list-style-type: none"> <li><input type="checkbox"/> Asigurați-vă că adresa din lista de contacte din imprimantă și adresa folderului partajat sunt identice.</li> <li><input type="checkbox"/> Dacă adresa IP a computerului este statică și setată manual, schimbați numele computerului în calea rețelei la adresa IP. Exemplu: \\EPSON02\SCAN — \\192.168.xxx.xxx\SCAN</li> <li><input type="checkbox"/> Asigurați-vă că ați pornit computerul și că nu intrați în modul inactiv. În cazul în care computerul intră în modul inactiv, nu puteți salva imaginile scanate în folderul partajat.</li> <li><input type="checkbox"/> Dezactivați temporar firewall-ul computerului și software-ul de securitate. Dacă aceasta anulează eroarea, verificați setările în software-ul de securitate.</li> <li><input type="checkbox"/> Dacă <b>Rețea publică</b> este selectată ca locație de rețea, nu puteți salva imaginile scanate în folderul partajat. Configurați setările de redirecționare pentru fiecare port.</li> <li><input type="checkbox"/> Dacă utilizați un computer laptop și adresa IP este setată ca DHCP, adresa IP se poate modifica la reconectarea la rețea. Recuperați adresa IP.</li> <li><input type="checkbox"/> Asigurați-vă că setarea DNS este corectă. Contactați administratorul de rețea pentru setările DNS.</li> <li><input type="checkbox"/> Numele computerului și adresa IP pot diferi atunci când tabelul de gestionare al serverului DNS nu este actualizat. Contactați administratorul dumneavoastră de server DNS.</li> </ul>
Eroare de autentificare. Verificați metoda de autentificare, contul autentificat și parola autentificată.	<p>Asigurați-vă că numele de utilizator și parola sunt introduse corect în computer și în contactele din imprimantă. De asemenea, asigurați-vă că parola nu a expirat.</p>
Eroare de comunicare. Verificați conexiunea Wi-Fi/de rețea.	<p>Nu se poate realiza comunicarea cu un folder din rețea care este înregistrat în lista de contacte. Verificați următoarele aspecte.</p> <ul style="list-style-type: none"> <li><input type="checkbox"/> Asigurați-vă că <b>Utilizare partajare de rețea Microsoft</b> este activat în Web Config. Selectați <b>Rețea &gt; Rețea MS</b> în Web Config.</li> <li><input type="checkbox"/> Asigurați-vă că adresa din lista de contacte din imprimantă și adresa folderului partajat sunt identice.</li> <li><input type="checkbox"/> Drepturile de acces pentru utilizator în lista de contacte trebuie adăugate în fila <b>Partajare</b> și în fila <b>Securitate</b> a proprietăților folderului partajat. De asemenea, permisiunile pentru utilizator trebuie setate la „permis”.</li> </ul>
Numele fișierului este deja în uz. Redenumiți fișierul și scanați din nou.	<p>Modificați setările de nume fișier. În caz contrar, mutați sau ștergeți fișierele sau modificați denumirea fișierului în folderul partajat.</p>
Fișierele scanate sunt prea mari. Au fost trimise numai XX pagini. Verificați dacă folderul de destinație are suficient spațiu.	<p>Nu există suficient spațiu pe hard disk-ul din computer. Măriți spațiul liber pe computer.</p>

### Verificați punctul în care a apărut eroarea

Când salvați imaginile scanate în folderul partajat, procesul de salvare are loc după cum urmează. Puteți verifica apoi punctul în care a apărut eroarea.

Elemente	Funcționare	Mesaje de eroare
Conectare	Conectați-vă la computer de la imprimantă.	Eroare DNS. Verificați setările DNS.
Conectarea la computer	Conectați-vă la computer cu numele de utilizator și parola.	Eroare de autentificare. Verificați metoda de autentificare, contul autentificat și parola autentificată.
Verificarea folderului pentru salvare	Verificați calea rețelei folderului partajat.	Eroare de comunicare. Verificați conexiunea Wi-Fi/de rețea.
Verificarea denumirii fișierului	Verificați dacă există un fișier cu denumire identică cu cea a fișierului pe care doriți să îl salvați în folder.	Numele fișierului este deja în uz. Redenumiți fișierul și scanați din nou.
Scrierea fișierului	Scrieți un nou fișier.	Fișierele scanate sunt prea mari. Au fost trimise numai XX pagini. Verificați dacă folderul de destinație are suficient spațiu.

## Salvarea imaginilor scanate durează mult timp

**Este necesar un interval de timp prea lung pentru ca rezolvarea numelui să corespundă „Numelui de domeniu” și „Adresei IP”.**

### Soluții

Verificați următoarele puncte.

- Asigurați-vă că setarea DNS este corectă.
- Asigurați-vă că fiecare setare DNS este corectă atunci când verificați Web Config.
- Asigurați-vă că numele de domeniu DNS este corect.

## Imprimanta nu poate fi utilizată conform așteptărilor

### Operațiunile se desfășoară lent

#### Tipărirea se face prea încet

Se pot considera următoarele cauze.

**Rulează aplicații care nu sunt necesare.**

### Soluții

Închideți toate aplicațiile care nu sunt necesare de pe computerul sau dispozitivul inteligent al dumneavoastră.

**Calitatea tipăririi este setată la un nivel prea înalt.**

### Soluții

Reduceți setarea referitoare la calitate.

## ■ Tipărirea bidirecțională este dezactivată.

### Soluții

Activați setarea de tipărire bidirecțională (sau de mare viteză). Dacă această setare este activată, capul de imprimare va tipări în ambele direcții, iar viteza de tipărire va crește.

#### Windows

Selectați **Tipărire bidirecțională** din fila **Mai multe opțiuni** a driverului imprimantei.

#### Mac OS

Selectați **Preferințe sistem** din meniul Apple > **Imprimante și scanere** (sau **Tipărire și scanare, Tipărire și Fax**), și apoi selectați imprimanta. Faceți clic pe **Opțiuni și consumabile** > **Opțiuni** (sau **Driver**). Selectați Activat ca setare pentru **Tipărire bidirecțională**.

## ■ Modul silențios este activat.

### Soluții

Dezactivați **Modul silențios**. Viteza de tipărire este redusă atunci când imprimanta funcționează în **Modul silențios**.

#### Panou de comandă

Selectați  din ecranul principal, apoi selectați **Dez..**

#### Windows

Selectați **Oprit** ca setare pentru **Modul silențios** din fila **Principal** a driver-ului imprimantei.

#### Mac OS

Selectați **Preferințe sistem** din meniul Apple > **Imprimante și scanere** (sau **Tipărire și scanare, Tipărire și Fax**), și apoi selectați imprimanta. Faceți clic pe **Opțiuni și consumabile** > **Opțiuni** (sau **Driver**). Selectați Dezactivat ca setare pentru **Modul silențios**.

## Viteza de tipărire scade foarte mult la tipărirea continuă

## ■ Funcția care previne supraîncălzirea și deteriorarea mecanismului de tipărire funcționează.

### Soluții

Puteți continua tipărirea. Pentru a reveni la viteza normală de tipărire, lăsați imprimanta inactivă timp de cel puțin 30 de minute. Viteza de tipărire nu va reveni la normal dacă întrerupeți alimentarea.

## Viteza de scanare este prea mică

## ■ Scanare la o rezoluție mai ridicată.

### Soluții

Încercați să reduceți rezoluția de scanare.

## Ecranul LCD se întunecă

### ■ Imprimanta este în modul de repaus.

#### Soluții

Atingeți oriunde pe ecranul LCD pentru a reveni la starea anterioară.

## Ecranul tactil nu răspunde

Se pot considera următoarele cauze.

### ■ Pe ecranul tactil a fost aplicată o folie de protecție.

#### Soluții

Dacă aplicați o folie de protecție pe ecranul tactil, este posibil ca ecranul cu comandă tactilă să nu mai răspundă. Îndepărtați folia.

### ■ Ecranul este murdar.

#### Soluții

Opriti imprimanta și apoi ștergeți ecranul utilizând o cârpă moale, uscată. Dacă ecranul este murdar, este posibil ca acesta să nu mai răspundă.

## Nu se poate opera de la panoul de comandă

### ■ Când este activată caracteristica de restricționare în funcție de utilizator, vă vor fi necesare un ID de utilizator și o parolă pentru a tipări.

#### Soluții

Dacă nu cunoașteți parola, contactați administratorul imprimantei.

## Funcționarea imprimantei este zgomotoasă

### ■ Funcția Modul silențios este dezactivată.

#### Soluții

Dacă imprimanta este prea zgomotoasă, activați **Modul silențios**. Este posibil ca activarea acestei caracteristici să determine reducerea vitezei de tipărire.

- Panou de comandă

Selecționați  pe ecranul de pornire și activați **Modul silențios**.

- Driverul imprimantei pentru Windows

Activați **Modul silențios** din fila **Principal**.

- Driverul imprimantei pentru Mac OS

Selecționați **Preferințe sistem** din meniul Apple > **Imprimante și scanere** (sau **Tipărire și scanare, Tipărire și fax**) și apoi selecționați imprimanta. Faceți clic pe **Opțiuni și consumabile** > **Opțiuni** (sau **Driver**). Selecționați **Activat** ca setare pentru **Modul silențios**.

## Data și ora sunt incorecte

### ■ Eroare în sursa de alimentare.

#### Soluții

După o pană de curent determinată de un fulger sau dacă alimentarea cu energie este întreruptă pentru o perioadă lungă de timp, s-ar putea ca ceasul să indice ora greșită. Setati data și ora corect în **Setări** > **Setări generale** > **Setări de bază** > **Setări dată/oră** pe panoul de comandă.

## Certificatul rădăcină trebuie actualizat

### ■ Certificatul rădăcină a expirat.

#### Soluții

Rulați Web Config și actualizați certificatul rădăcină.

## Nu se poate anula tipărirea de la un computer care rulează Mac OS X v10.6.8

### ■ Există o problemă cu setările AirPrint.

#### Soluții

Executați Web Config și apoi selectați **Port9100** ca setare **Protocol cu prioritate principală** în **Configurare AirPrint**. Selectați **Preferințe sistem** din meniul Apple > **Imprimante și scanere** (sau **Tipărire și scanare, Tipărire și fax**), eliminați imprimanta și apoi adăugați-o din nou.

➔ [„Aplicație pentru configurarea operațiilor imprimantei \(Web Config\)” la pagina 228](#)

## Ați uitat parola

### ■ Aveți nevoie de asistență din partea personalului de service.

#### Soluții

Dacă uitați parola de administrator, contactați serviciul de asistență Epson.

## Sunt efectuate copii accidentale

### ■ Panoul tactil este atins de obiecte străine.

#### Soluții

Selectați **Setări** > **Setări generale** > **Setări de bază** > **Pornire din stare de veghe** și apoi opriți **Pornire la apăs. ecr. LCD tactil**. Imprimanta va reveni din modul de repaus (economisire energie) doar după ce apăsați butonul .

---

## Un mesaj este afișat pe ecranul LCD

Dacă este afișat un mesaj de eroare pe ecranul LCD, urmați instrucțiunile de pe ecran sau soluțiile de mai jos pentru a rezolva problema.

Mesaje de eroare	Soluții
Eroare imprimantă Porniți imprimanta din nou. Pentru mai multe detalii, consultați documentația.	Scoateți hârtia sau materialele de protecție din imprimantă. Dacă mesajul de eroare este afișat în continuare, contactați personalul de asistență Epson.
Lipsă hârtie în XX.	Încărcați hârtie în sursa de hârtie afișată și dacă încărcați hârtie în casetă de hârtie, inserați-o până la capăt.
Afișare automată configurare hârtie este setat la Dezactivat. Unele funcții pot să nu fie disponibile. Pentru detalii, consultați documentația.	Dacă funcția <b>Afișare automată configurare hârtie</b> este dezactivată, nu puteți utiliza AirPrint.
Combi-nația de adresă IP și mască subrețea este nevalidă. Pentru mai multe detalii, consultați documentația.	Introduceți adresa IP corectă sau gateway-ul implicit. Contactați persoana care a configurat rețeaua pentru asistență.
Actualizați certificatul rădăcină pentru a utiliza servicii cloud.	Rulați Web Config și actualizați certificatul rădăcină.
Verificați dacă setările portului pentru imprimantă (precum Adresă IP) sau driverul imprimantei este corect pe computer.	Asigurați-vă că portul imprimantei este selectat corect în <b>Proprietate &gt; Port</b> din meniul <b>Imprimantă</b> după cum urmează. Selectați „ <b>USBXXX</b> ” pentru o conexiune USB, sau „ <b>EpsonNet Print Port</b> ” pentru o conexiune prin rețea.
Recovery Mode Update Firmware	Imprimanta a pornit în modul de recuperare deoarece actualizarea firmware-ului a eșuat. Urmați pașii de mai jos pentru a încerca din nou să actualizați firmware-ul.  1. Conectați computerul și imprimanta utilizând un cablu USB. (În cadrul modului de recuperare nu puteți actualiza firmware-ul printr-o conexiune de rețea.)  2. Vizitați site-ul web Epson local pentru instrucțiuni suplimentare.

## Hârtia se blochează

Verificați eroarea afișată pe panoul de comandă și urmați instrucțiunile pentru a scoate hârtia blocată, inclusiv bucățile rupte. Ecranul LCD afișează o animație care vă prezintă modul de eliminare al hârtiei blocate. Apoi, selectați **OK** pentru a elimina eroarea.



### Atenție:

*Nu atingeți butoanele de pe panoul de comandă în timp ce mâna dumneavoastră este în interiorul imprimantei. Dacă imprimanta începe să funcționeze, vă puteți răni. Aveți grijă să nu atingeți părțile proeminente pentru a nu vă răni.*



### Important:

- Scoateți cu atenție hârtia blocată. Dacă scoateți hârtia forțat, imprimanta se poate defecta.
- La scoaterea hârtiei blocate, evitați să înclinați imprimanta, să o așezați vertical sau să o răsturnați; în caz contrar, cerneala se poate scurge.

## Prevenirea blocajelor de hârtie

Verificați următoarele aspecte dacă au loc frecvent blocaje de hârtie.

- Așezați imprimanta pe o suprafață plană și utilizați imprimanta în condițiile de mediu recomandate.  
[„Specificații de mediu” la pagina 249](#)
- Utilizați hârtia compatibilă cu această imprimantă.  
[„Hârtia disponibilă și capacitățile” la pagina 219](#)
- Respectați precauțiile de manevrare a hârtiei.  
[„Precauții la manevrarea hârtiei” la pagina 30](#)
- Încărcați hârtia în direcția corectă, apoi împingeți ghidajul de margine până când acesta atinge hârtia.  
[„Încărcarea hârtiei” la pagina 31](#)
- Ridicați suportul de documente ADF.

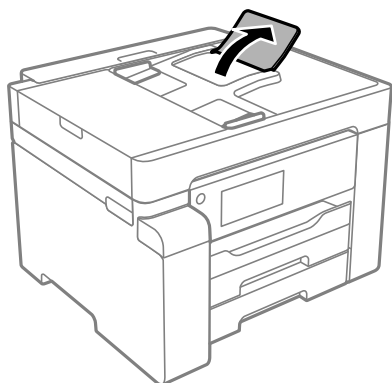

- Nu încărcați mai multă hârtie decât numărul maxim de coli specificat pentru hârtie.
- Încărcați pe rând câte o coală de hârtie dacă încărcați mai multe coli de hârtie.
- Asigurați-vă că setările pentru dimensiunea hârtiei și tipul hârtiei corespund dimensiunii și tipului hârtiei introduse în imprimantă.  
[„Lista tipurilor de hârtie” la pagina 31](#)

---

## Este momentul să reumpleți cu cerneală

### Precauții la manevrarea sticlelor cu cerneală

Înainte de a efectua operația de reumplere cu cerneală, citiți instrucțiunile de mai jos.

#### Măsuri de precauție la depozitare cernelii

- Țineți sticlele de cerneală departe de lumina directă a soarelui.
- Nu depozitați sticlele de cerneală la temperaturi ridicate sau de îngheț.
- După ce ați adus o sticlă de cerneală în interior dintr-un depozit rece, lăsați-o să ajungă la temperatura camerei cel puțin trei ore înainte de a o utiliza.
- După deschiderea unei sticle de cerneală, recomandăm utilizarea acesteia în cel mai scurt timp.



- Epson recomandă utilizarea sticlei de cerneală înainte de expirarea datei inscripționate pe ambalaj.
- Nu deschideți ambalajul sticlei de cerneală decât în momentul în care sunteți pregătit să umpleți rezervorul de cerneală. Sticla de cerneală este ambalată în vid pentru a-și păstra caracteristicile. Dacă lăsați o sticlă de cerneală neambalată mai mult timp înainte de a o utiliza, este posibil să nu puteți tipări normal.
- Dacă depozitați sau transportați o sticlă de cerneală, nu înclinați sticla și nu o supuneți la șocuri sau la modificări de temperatură. În caz contrar, cerneala se poate scurge chiar dacă ați închis foarte bine capacul sticlei de cerneală. Țineți sticla de cerneală dreaptă în timp ce înșurubați capacul și luați măsuri de precauție pentru a preveni scurgerea cernelii în timpul transportului, de exemplu, la introducerea sticlei într-un recipient.

### **Precauții la manevrare pentru reumplerea cu cerneală**

- Cerneala pentru această imprimantă trebuie manipulată cu atenție. Cerneala poate fi împrăscată atunci când rezervorul de cerneală este încărcat sau reîncărcat cu cerneală. Dacă cerneala ajunge pe hainele sau pe lucrurile dumneavoastră, acestea se vor păta.
- Utilizați sticle de cerneală pe care este inscripționat codul corect pentru această imprimantă.
- Nu scuturați prea puternic și nu strângeți sticlele de cerneală.
- Pentru rezultate de imprimare optime, nu mențineți niveluri reduse de cerneală pentru perioade extinse de timp.
- Pentru a beneficia de rezultate de imprimare optime, reumpleți rezervoarele de cerneală până la linia superioară cel puțin o dată pe an.
- Pentru a vă asigura că obțineți o calitate foarte bună de tipărire și pentru a vă ajuta să protejați capul de tipărire, în momentul în care imprimanta solicită reumplerea cu cerneală, în rezervorul de cerneală mai este o cantitate variabilă de cerneală, de siguranță. Randamentul indicat pentru dumneavoastră nu include această rezervă.

### **Consumul de cerneală**

- Pentru a menține performanțe optime ale capului de tipărire, o parte din cerneală este consumată din rezervorul de cerneală în timpul operațiilor de întreținere precum curățarea capului de tipărire. De asemenea, cerneala poate fi consumată și la pornirea imprimantei.
- O parte din cerneala din sticlele de cerneală primite la cumpărarea imprimantei va fi utilizată în timpul instalării inițiale. Pentru a produce documente tipărite de foarte bună calitate, capul de tipărire al imprimantei trebuie să fie complet încărcat cu cerneală. Acest proces consumă o cantitate de cerneală și din acest motiv cu aceste sticle veți tipări mai puține pagini decât cu următoarele.
- Consumurile indicate pot varia în funcție de imaginile pe care le tipăriți, tipul de hârtie folosit, frecvența tipăririi și condițiile de mediu, precum temperatura.

## **Reumplerea rezervorului de cerneală**

1. Selectați **Întreținere** pe panoul de comandă al imprimantei.
2. Selectați **Umplere cerneală**.
3. Citiți toate precauțiile de utilizare privind umplerea cu cerneală de pe ecran și apoi accesați următorul ecran.

4. Deschideți capacul rezervorului de cerneală.

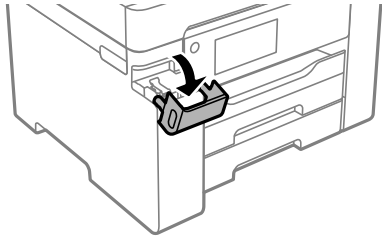

5. Deschideți dopul rezervorului de cerneală.

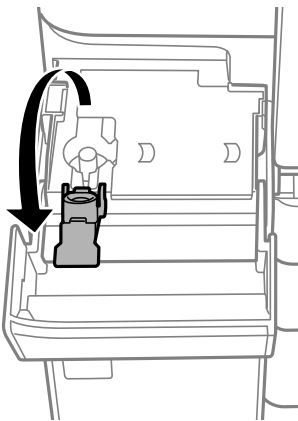

6. Ținând sticla de cerneală în direcție verticală, rotiți lent bușonul pentru a-l scoate.



**!** *Important:*

- Epson recomandă utilizarea sticlelor de cerneală originale Epson.*
- Fiți atenți să nu vărsați cerneala.*

7. Verificați linia superioară (a) din rezervorul de cerneală.

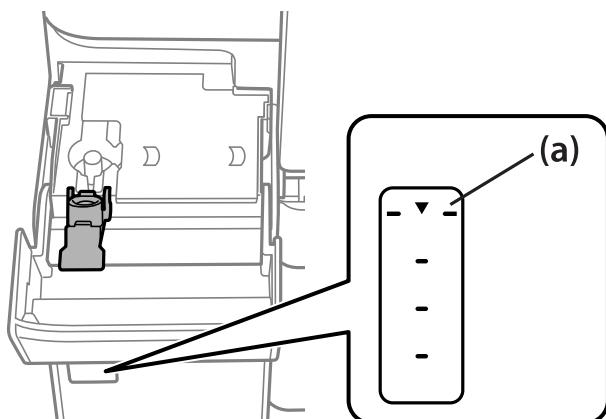

8. Aliniați partea de sus a sticlei de cerneală cu orificiul de umplere și apoi introduceți direct în port pentru a umple cu cerneală până se oprește automat la linia superioară.

Când introduceți sticla de cerneală în portul de umplere pentru culoarea corectă, cerneala începe să curgă și debitul se oprește automat când cerneala atinge linia superioară.

În cazul în care cerneala nu începe să curgă în rezervor, scoateți sticla de cerneală și reintroduceți-o. Totuși, nu scoateți și reintroduceți sticla de cerneală atunci când cerneala a atins linia superioară; altfel cerneala se poate scurge.

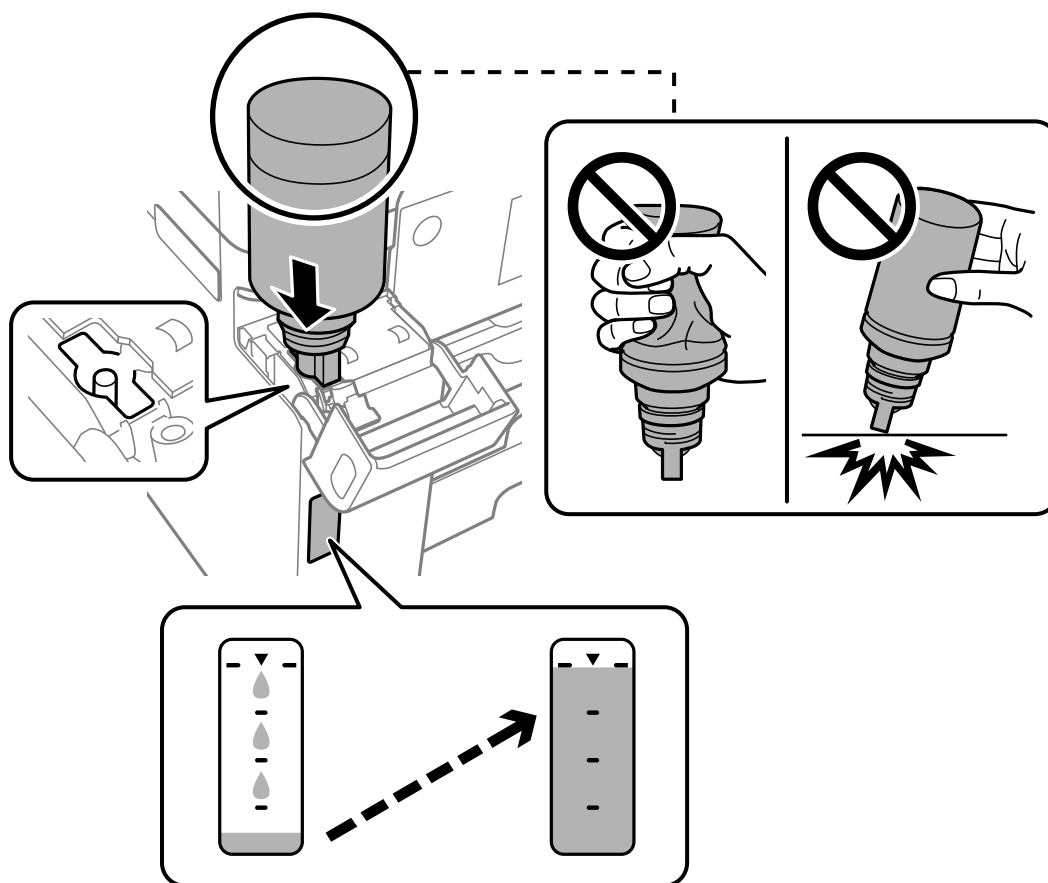

9. Când ați terminat reumplerea cu cerneală, scoateți sticla cu cerneală și apoi închideți bine dopul rezervorului de cerneală.

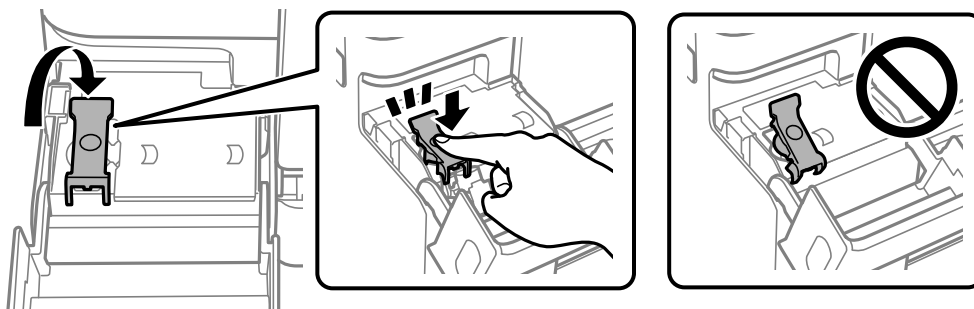

**! Important:**

*Nu lăsați sticla de cerneală introdusă; în caz contrar, sticla se poate deteriora sau cerneala se poate scurge.*

**Notă:**

*Dacă rămâne cerneală în sticla de cerneală, strângeți capacul și depozitați sticla în poziție verticală, pentru utilizare ulterioară.*



10. Închideți ferm capacul rezervorului de cerneală.

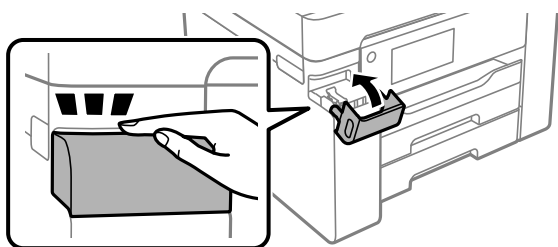

11. Urmați instrucțiunile de pe ecran pentru a seta nivelul de cerneală.

**! Important:**

*Chiar dacă nu reîncărcați cerneala până la linia superioară a rezervorului de cerneală, puteți continua să utilizați imprimanta. Pentru a menține funcționarea la maximum a imprimantei, umpleți rezervorul de cerneală până la linia superioară și resetați imediat nivelul de cerneală.*

### Informații conexe

- ➔ „Codul sticlei cu cerneală” la pagina 222
- ➔ „Precauții la manevrarea sticlelor cu cerneală” la pagina 168
- ➔ „Curățarea cernelii vărsate” la pagina 113

---

## Este momentul să înlocuiți cutia de întreținere

### Precauții pentru manipularea cutiei de întreținere

Citiți următoarele instrucțiuni înainte de a înlocui caseta de întreținere.

- Nu atingeți circuitul integrat verde de pe partea laterală a casetei de întreținere. Această acțiune poate împiedica funcționarea și tipărirea normală.
- Nu înlocuiți caseta de întreținere în timpul tipării; în caz contrar pot apărea scurgeri.
- Nu scoateți cutia de întreținere și nu deschideți capacul acesteia cu excepția cazului în care înlocuiți cutia de întreținere; în caz contrar, cerneala se poate scurge.
- Nu reutilizați o casetă de întreținere care a fost demontată și lăsată deconectată pe o perioadă îndelungată de timp. Este posibil ca cerneala din caseta de întreținere să se fi întărit și nu mai poate fi absorbită cerneală.
- Nu înclinați caseta de întreținere uzată până când nu este sigilată în punga de plastic; în caz contrar pot apărea scurgeri.
- Nu depozitați caseta de întreținere la temperaturi ridicate sau de îngheț.
- Țineți caseta de întreținere departe de lumina directă a soarelui.
- Nu scăpați caseta de întreținere și nu o supuneți la șocuri puternice.
- Nu atingeți deschiderile din caseta de întreținere deoarece vă puteți păta cu cerneală.

### Înlocuirea unei casete de întreținere

În unele cicluri de tipărire, în cutia de întreținere se poate aduna o cantitate mică de cerneală în exces. Pentru a preveni scurgerea cernelii din caseta de întreținere, imprimanta este proiectată astfel încât să oprească tipărirea la atingerea limitei pentru capacitatea de absorbție a casetei de întreținere. Dacă și cât de des este necesară înlocuirea, depinde de numărul de pagini tipărite, tipul materialului de tipărit și numărul ciclurilor de curățare pe care le execută imprimanta.

Când este afișat un mesaj care vă solicită să înlocuiți caseta de întreținere, consultați animațiile afișate pe panoul de comandă. Necesitatea de a înlocui caseta de întreținere nu înseamnă că imprimanta nu mai funcționează în

conformitate cu specificațiile sale. Garanția Epson nu acoperă cheltuielile acestei înlocuiri. Este o componentă ce poate fi întreținută de către utilizator.



**Notă:**

- ❑ Când cutia de întreținere este plină, nu mai puteți tipări și curăța capul de imprimare decât după înlocuirea acesteia, pentru a evita scurgerile de cerneală. Totuși, puteți să efectuați operații care nu necesită cerneală, cum ar fi scanarea.

**Informații conexe**

- ➔ „Codul casetei de întreținere” la pagina 223
- ➔ „Precauții pentru manipularea cutiei de întreținere” la pagina 173

---

## Calitatea tipăririi, a copierii și a scanării este scăzută

### Calitatea tipăririi este slabă

#### Apar artefacte sub formă de benzi pe materialele tipărite



#### ■ Duzele capului de imprimare ar putea fi înfundate.

##### Soluții

Utilizați funcția **Ajustare calitate imprimare**. Dacă nu ați utilizat imprimanta o perioadă îndelungată, este posibil ca duzele capului de imprimare să se fi astupat, ceea ce poate face ca picăturile de cerneală să nu poată ieși.

- ➔ „Ajustarea calității de imprimare” la pagina 101

## Apar benzi negre sau gri la intervale de aproximativ 3.3 cm



Se pot considera următoarele cauze.

### ■ Setarea pentru tipul de hârtie nu este compatibilă cu hârtia încărcată.

#### Soluții

Selectați setarea adecvată pentru tipul de hârtie în funcție de tipul de hârtie încărcat în imprimantă.

➔ „Lista tipurilor de hârtie” la pagina 31

### ■ Calitatea tipării este setată la un nivel prea scăzut.

#### Soluții

La tipărirea pe hârtie simplă, tipăriți folosind o setare de calitate mai ridicată.

Windows

Selectați **Înalt** din **Calitate** din fila **Principal** a driverului imprimantei.

Mac OS

Selectați **Fin** ca **Calitate tipărire** din caseta de dialog a meniului **Setări tipărire**.

### ■ Poziția capului de imprimare nu este ajustată.

#### Soluții

Aliniați capul de imprimare utilizând funcția **Ajustare calitate imprimare**.

➔ „Ajustarea calității de imprimare” la pagina 101

## Benzi verticale sau alinieri incorecte

enthalten alle  
Aufdruck. W  
↓ 5008 "Regel

Se pot considera următoarele cauze.

## ■ Poziția capului de imprimare nu este ajustată.

### Soluții

Aliniați capul de imprimare utilizând funcția **Ajustare calitate imprimare**.

➔ „Ajustarea calității de imprimare” la pagina 101

## ■ Setarea pentru tipărire bidirecțională este activată.

### Soluții

În cazul în care calitatea tipăririi nu se îmbunătățește nici după alinierea capului de imprimare, dezactivați opțiunea de tipărire bidirecțională.

În timpul tipăririi bidirecționale (sau de mare viteză), capul de imprimare tipărește când se deplasează în ambele direcții, iar liniile verticale ar putea fi aliniate incorect. Dezactivarea acestei setări ar putea determina reducerea vitezei de tipărire, însă ar putea îmbunătăți calitatea tipăririi.

#### Windows

Deselectați opțiunea **Tipărire bidirecțională** din driverul imprimantei, din fila **Mai multe opțiuni**.

#### Mac OS

Selectați **Preferințe sistem** din meniul Apple > **Imprimante și scanere** (sau **Tipărire și scanare, Tipărire și fax**) și apoi selectați imprimanta. Faceți clic pe **Opțiuni și consumabile** > **Opțiuni** (sau **Driver**). Selectați **Dezactivat** ca setare pentru **Tipărire bidirecțională**.

## Apar modele de linii



## ■ Setarea pentru tipărire bidirecțională este activată.

### Soluții

La tipărirea pe hârtie simplă, dezactivați setarea bidirecțională.

În timpul tipăririi bidirecționale (sau de mare viteză), capul de imprimare tipărește când se deplasează în ambele direcții, iar liniile verticale ar putea fi aliniate incorect. Dezactivarea acestei setări ar putea determina reducerea vitezei de tipărire, însă ar putea îmbunătăți calitatea tipăririi.

#### Windows

Deselectați opțiunea **Tipărire bidirecțională** din driverul imprimantei, din fila **Mai multe opțiuni**.

#### Mac OS

Selectați **Preferințe sistem** din meniul Apple > **Imprimante și scanere** (sau **Tipărire și scanare, Tipărire și fax**) și apoi selectați imprimanta. Faceți clic pe **Opțiuni și consumabile** > **Opțiuni** (sau **Driver**). Selectați **Dezactivat** ca setare pentru **Tipărire bidirecțională**.



### ■ Duzele capului de imprimare ar putea fi înfundate.

#### Soluții

Utilizați funcția **Ajustare calitate imprimare**. Dacă nu ați utilizat imprimanta o perioadă îndelungată, este posibil ca duzele capului de imprimare să se fi astupat, ceea ce poate face ca picăturile de cerneală să nu poată ieși.

➔ „Ajustarea calității de imprimare” la pagina 101

### Materialul tipărit iese ca foaie albă

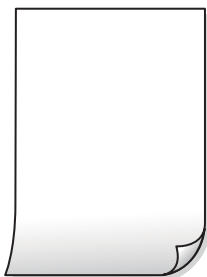

### ■ Duzele capului de imprimare ar putea fi înfundate.

#### Soluții

Utilizați funcția **Ajustare calitate imprimare**. Dacă nu ați utilizat imprimanta o perioadă îndelungată, este posibil ca duzele capului de imprimare să se fi astupat, ceea ce poate face ca picăturile de cerneală să nu poată ieși.

➔ „Ajustarea calității de imprimare” la pagina 101

### ■ Setările de tipărire și formatul hârtiei încărcate în imprimantă diferă.

#### Soluții

Modificați setările de tipărire în funcție de formatul hârtiei încărcate în caseta de hârtie. Încărcați hârtie în caseta de hârtie care corespunde setărilor de tipărire.

### ■ Imprimanta este alimentată cu mai multe coli de hârtie în același timp.

#### Soluții

Consultați următoarele pentru a preveni ca imprimanta să fie alimentată cu mai multe coli de hârtie în același timp.

➔ „Sunt alimentate mai multe coli de hârtie în același timp” la pagina 131

### Hârtia este pătată sau zgâriată



Se pot considera următoarele cauze.

### ■ Hârtia este încărcată incorect.

#### Soluții

Când apar benzi orizontale (perpendiculare pe direcția de tipărire) sau când partea de sus sau de jos a hârtiei se murdărește, încărcați hârtia în direcția corectă și glisați ghidajele de margine la marginile hârtiei.

➔ „Încărcarea hârtiei” la pagina 31

### ■ Traseul hârtiei este pătat.

#### Soluții

Când apar benzi verticale (orizontale pe direcția de tipărire) sau hârtia se murdărește, curățați calea de hârtie.

➔ „Curățarea traseului hârtiei pentru evitarea petelor de cerneală” la pagina 106

### ■ Hârtia este ondulată.

#### Soluții

Amplasați hârtia pe o suprafață plană pentru a verifica dacă este ondulată. Dacă da, îndreptați-o.

### ■ Capul de imprimare se freacă de suprafața hârtiei.

#### Soluții

La tipărirea pe carton, capul de imprimare este aproape de suprafața de tipărire și hârtia se poate păta. În acest caz, activați setarea de reducere a frecării. Dacă activați această setare, calitatea sau viteza tipării ar putea fi redusă.

Panou de comandă

Selectați **Setări** > **Setări generale** > **Setări imprimantă**, apoi activați **Hârtie groasă**.

Windows

Faceți clic pe **Setări extinse**, în fila **Întreținere** a driver-ului, apoi selectați **Hârtie groasă și plicuri**.

Dacă hârtia prezintă în continuare urme de frecare după selectarea opțiunii **Hârtie groasă și plicuri**, selectați **Hârtie cu granulație transversală** din fereastra **Setări extinse** a driverului imprimantei.

Mac OS

Selectați **Preferințe sistem** din meniul Apple > **Imprimante și scanere** (sau **Tipărire și scanare, Tipărire și fax**) și apoi selectați imprimanta. Faceți clic pe **Opțiuni și consumabile** > **Opțiuni** (sau **Driver**). Selectați **Activat** ca setare pentru **Hârtie groasă și plicuri**.

### ■ Partea din spate a hârtiei a fost tipărită înainte să se usuce partea deja tipărită.

#### Soluții

Dacă efectuați o tipărire manuală pe ambele fețe ale hârtiei, asigurați-vă că cerneala s-a uscat complet înainte de a reîncărca hârtia.



Se pot considera următoarele cauze.

■ **Cablul USB nu este corect conectat.**

**Soluții**

Conectați corect cablul USB dintre imprimantă și computer.

■ **O sarcină așteaptă să fie tipărită.**

**Soluții**

Anulați comenzile de tipărire întrerupte.

■ **Computerul a fost trecut manual în modul Hibernare sau Repaus în timpul tipăririi.**

**Soluții**

Nu treceți computerul manual în modul **Hibernare** sau **Repaus** în timpul tipăririi. Riscați să se tipărească automat pagini cu text corupt la următoarea pornire a computerului.

■ **Utilizați driverul imprimantei pentru o altă imprimantă.**

**Soluții**

Asigurați-vă că driverul de imprimantă utilizat este adecvat acestei imprimante. Verificați numele imprimantei în partea de sus a ferestrei driverului de imprimantă.

**Imaginea tipărită este inversată**



■ **Imaginea este setată pentru a fi inversată orizontal în setările de tipărire.**

**Soluții**

Deselectați toate setările pentru imagini în oglindă din driver-ul imprimantei sau aplicație.

Windows

Deselectați opțiunea **Imagine în oglindă** din driverul imprimantei, din fila **Mai multe opțiuni**.

**Modele tip mozaic în imaginile tipărite**

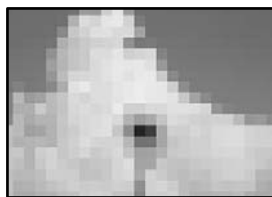

## **Au fost tipărite imagini sau fotografii cu rezoluție scăzută.**

### **Soluții**

La tipărirea imaginilor sau a fotografiilor, tipăriți folosind date cu rezoluție înaltă. Chiar dacă sunt bine afișate pe ecran, imaginile de pe site-urile web au în general o rezoluție scăzută și, astfel, calitatea poate scădea la tipărire.

## **Calitatea copiei este slabă**

### **Apar artefacte sub formă de benzi pe copii**



## **Duzele capului de imprimare ar putea fi înfundate.**

### **Soluții**

Utilizați funcția **Ajustare calitate imprimare**. Dacă nu ați utilizat imprimanta o perioadă îndelungată, este posibil ca duzele capului de imprimare să se fi astupat, ceea ce poate face ca picăturile de cerneală să nu poată ieși.

➔ „Ajustarea calității de imprimare” la pagina 101

### **Apar benzi negre sau gri la intervale de aproximativ 3.3 cm**



Se pot considera următoarele cauze.

## **Setarea pentru tipul de hârtie nu este compatibilă cu hârtia încărcată.**

### **Soluții**

Selectați setarea adecvată pentru tipul de hârtie în funcție de tipul de hârtie încărcat în imprimantă.

➔ „Lista tipurilor de hârtie” la pagina 31

## **Poziția capului de imprimare nu este ajustată.**

### **Soluții**

Aliniați capul de imprimare utilizând funcția **Ajustare calitate imprimare**.

➔ „Ajustarea calității de imprimare” la pagina 101

## Benzi verticale sau alinieri incorecte

enthalt  
Aufdruck. W  
5008 "Regel

Se pot considera următoarele cauze.

### ■ Poziția capului de imprimare nu este ajustată.

#### Soluții

Aliniați capul de imprimare utilizând funcția **Ajustare calitate imprimare**.

➔ „Ajustarea calității de imprimare” la pagina 101

## Apar modele de linii



### ■ Duzele capului de imprimare ar putea fi înfundate.

#### Soluții

Utilizați funcția **Ajustare calitate imprimare**. Dacă nu ați utilizat imprimanta o perioadă îndelungată, este posibil ca duzele capului de imprimare să se fi astupat, ceea ce poate face ca picăturile de cerneală să nu poată ieși.

➔ „Ajustarea calității de imprimare” la pagina 101

## Materialul tipărit iese ca foaie albă

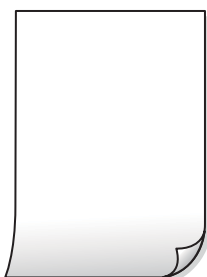

## ■ Duzele capului de imprimare ar putea fi înfundate.

### Soluții

Utilizați funcția **Ajustare calitate imprimare**. Dacă nu ați utilizat imprimanta o perioadă îndelungată, este posibil ca duzele capului de imprimare să se fi astupat, ceea ce poate face ca picăturile de cerneală să nu poată ieși.

➔ „Ajustarea calității de imprimare” la pagina 101

## ■ Setările de tipărire și formatul hârtiei încărcate în imprimantă diferă.

### Soluții

Modificați setările de tipărire în funcție de formatul hârtiei încărcate în caseta de hârtie. Încărcați hârtie în caseta de hârtie care corespunde setărilor de tipărire.

## ■ Imprimanta este alimentată cu mai multe coli de hârtie în același timp.

### Soluții

Consultați următoarele pentru a preveni ca imprimanta să fie alimentată cu mai multe coli de hârtie în același timp.

➔ „Sunt alimentate mai multe coli de hârtie în același timp” la pagina 131

## Hârtia este pătată sau zgâriată



Se pot considera următoarele cauze.

## ■ Hârtia este încărcată incorect.

### Soluții

Când apar benzi orizontale (perpendiculare pe direcția de tipărire) sau când partea de sus sau de jos a hârtiei se murdărește, încărcați hârtia în direcția corectă și glisați ghidajele de margine la marginile hârtiei.

➔ „Încărcarea hârtiei” la pagina 31

## ■ Traseul hârtiei este pătat.

### Soluții

Când apar benzi verticale (orizontale pe direcția de tipărire) sau hârtia se murdărește, curățați calea de hârtie.

➔ „Curățarea traseului hârtiei pentru evitarea petelor de cerneală” la pagina 106

### ■ Hârtia este ondulată.

#### Soluții

Amplasați hârtia pe o suprafață plană pentru a verifica dacă este ondulată. Dacă da, îndreptați-o.

### ■ Capul de imprimare se freacă de suprafața hârtiei.

#### Soluții

La copierea pe carton, capul de imprimare este aproape de suprafața de tipărire și hârtia se poate păta. În acest caz, activați setarea de reducere a frecării.

Selectați **Setări** > **Setări generale** > **Setări imprimantă** și apoi activați **Hârtie groasă** pe panoul de comandă. Dacă activați această setare, calitatea sau viteza copierii ar putea fi reduse.

## Fotografiile copiate sunt lipicioase



### ■ Copierea a fost efectuată pe partea greșită a hârtiei foto.

#### Soluții

Asigurați-vă că efectuați copia pe partea pentru tipărit. Dacă ați efectuat din greșeală copia pe partea incorectă a hârtiei foto, trebuie să curățați traseul hârtiei.

➔ „Încărcarea hârtiei” la pagina 31

➔ „Curățarea traseului hârtiei pentru evitarea petelor de cerneală” la pagina 106

## Poziția, formatul sau marginile copiilor sunt incorecte



Se pot considera următoarele cauze.

### ■ Hârtia este încărcată incorect.

#### Soluții

Încărcați hârtia în direcția corectă, apoi împingeți ghidajul de margine până când acesta atinge hârtia.

➔ „Încărcarea hârtiei” la pagina 31



### Formatul hârtiei este incorect setat.

#### Soluții

Selectați setarea corectă pentru formatul hârtiei.

### Originalele nu sunt poziționate corect.

#### Soluții

- Asigurați-vă că originalul este amplasat corect în dreptul marcajelor de aliniere.
- Dacă lipsește marginea imaginii scanate, îndepărtați puțin originalul de marginea geamului scannerului. Nu puteți scana zona care se află la mai puțin de aproximativ 1,5 mm (0,06 inchi) de marginea geamului scannerului.

➔ „Așezarea originalelor” la pagina 36

### Există praf sau murdărie pe geamul scannerului sau pe suportul pentru document.

#### Soluții

La așezarea originalelor pe geamul scannerului, îndepărtați praful sau murdăria de pe originale și curățați geamul scannerului și suportul pentru documente. Dacă există praf sau pete pe suprafața de sticlă, zona de copiere ar putea fi extinsă pentru a include praful sau petele, creând o poziție de copiere incorectă, sau imaginea ar putea fi micșorată.

### Dimensiune doc. este incorectă în setările de copiere.

#### Soluții

Selectați opțiunea corespunzătoare pentru **Dimensiune doc.** în setările de copiere.

➔ „Opțiuni de meniu avansate pentru copiere” la pagina 82

### Dacă imprimanta este amplasată într-o locație lângă o sursă de lumină sau expusă la lumina directă a soarelui, este posibil ca mărimea originalului să nu fie detectată corect.

#### Soluții

Selectați manual mărimea originalului și apoi încercați din nou.

### Originalul este prea subțire pentru a detecta dimensiunea automat.

#### Soluții

Selectați manual mărimea originalului și apoi încercați din nou.

### Pete, puncte sau linii drepte apar în imaginea copiată



Se pot considera următoarele cauze.

■ **Traseul hârtiei este murdar.**

**Soluții**

Încărcați și evacuați hârtia fără a o tipări pentru a curăța traseul hârtiei.

➔ „Curățarea traseului hârtiei pentru evitarea petelor de cerneală” la pagina 106

■ **Există praf sau murdărie pe originale sau pe geamul scannerului.**

**Soluții**

Îndepărtați orice urme de praf sau de murdărie lipite de originale și curățați geamul scannerului.

➔ „Curățarea geamului scannerului și suportului pentru document” la pagina 106

■ **Originalul a fost apăsat cu o forță prea mare.**

**Soluții**

Dacă apăsați cu o forță prea mare, pot apărea neclarități și pete.

Nu apăsați cu o forță prea mare pe original sau pe capacul pentru documente.

➔ „Așezarea originalelor” la pagina 36

■ **Există praf sau murdărie pe ADF sau originale.**

**Soluții**

Curățați ADF și îndepărtați orice praf sau murdărie care s-a depus pe originale.

➔ „Curățarea ADF (Alimentatorul automat de documente)” la pagina 108

■ **Densitatea de copiere este setată la un nivel prea înalt.**

**Soluții**

Reduceți nivelul setării pentru densitatea de copiere.

➔ „Opțiuni de meniu de bază pentru copiere” la pagina 81

**Pe imaginea copiată apar modele neclare (de tip hașură)**

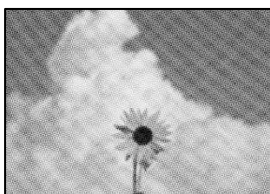

■ **Dacă originalul este un document tipărit, cum ar fi o revistă sau un catalog, apare un model neclar cu buline.**

**Soluții**

Modificați setarea de micșorare sau mărire. Dacă încă apare un model neclar, așezați originalul la un unghi ușor diferit.

➔ „Opțiuni de meniu de bază pentru copiere” la pagina 81

## Pe imaginea copiată apare o imagine de pe verso-ul originalului



Se pot considera următoarele cauze.

### ■ Atunci când se scanează originalele, imaginile de pe spate ar putea fi scanate în același timp.

#### Soluții

Poziționați originalul pe geamul scannerului și apoi poziționați o hârtie neagră peste ea.

➔ [„Așezarea originalelor” la pagina 36](#)

### ■ Densitatea de copiere este setată la un nivel prea înalt.

#### Soluții

Reduceți nivelul setării pentru densitatea de copiere.

➔ [„Opțiuni de meniu de bază pentru copiere” la pagina 81](#)

## Probleme cu privire la imaginile scanate

### Culori neuniforme, murdărie, puncte etc. apar la scanare pe geamul scannerului



### ■ Există praf sau murdărie pe originale sau pe geamul scannerului.

#### Soluții

Îndepărtați orice urme de praf sau de murdărie lipite de originale și curățați geamul scannerului.

➔ [„Curățarea geamului scannerului și suportului pentru document” la pagina 106](#)

### ■ Originalul a fost apăsat cu o forță prea mare.

#### Soluții

Dacă apăsați cu o forță prea mare, pot apărea neclarități și pete.

Nu apăsați cu o forță prea mare pe original sau pe capacul pentru documente.

➔ [„Așezarea originalelor” la pagina 36](#)

## Apar linii drepte la scanarea din ADF

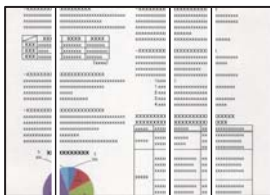

### Există praf sau murdărie pe ADF sau originale.

#### Soluții

Curățați ADF și îndepărtați orice praf sau murdărie care s-a depus pe originale.

➔ „Curățarea ADF (Alimentatorul automat de documente)” la pagina 108

## Ofsetul apare pe fundalul imaginilor scanate



### Atunci când se scanează originalele, imaginile de pe spate ar putea fi scanate în același timp.

#### Soluții

Atunci când se scanează de pe geamul scannerului, poziționați hârtie neagră sau o mapă de birou peste original.

➔ „Așezarea originalelor” la pagina 36

## Nu se poate scana regiunea corectă pe geamul scannerului

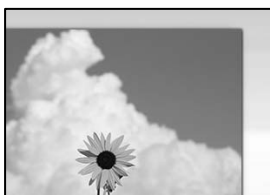

### Originalele nu sunt poziționate corect.

#### Soluții

- Asigurați-vă că originalul este amplasat corect în dreptul marcajelor de aliniere.
- Dacă lipsește marginea imaginii scanate, îndepărtați puțin originalul de marginea geamului scannerului. Nu puteți scana zona care se află la mai puțin de aproximativ 1,5 mm (0,06 inchi) de marginea geamului scannerului.

➔ „Așezarea originalelor” la pagina 36

**Dacă imprimanta este amplasată într-o locație lângă o sursă de lumină sau expusă la lumina directă a soarelui, este posibil ca mărimea originalului să nu fie detectată corect.**

#### Soluții

Selectați manual mărimea originalului și apoi încercați din nou.

**Există praf sau murdărie pe geamul scannerului sau pe suportul pentru document.**

#### Soluții

La scanarea de la panoul de comandă și selectarea funcției de trunchiere automată la suprafața de scanare, eliminați reziduurile sau murdăria de la geamul scannerului și de pe suportul pentru document. Dacă există murdărie în jurul originalului, regiunea de scanare va fi extinsă pentru a include această murdărie.

➔ „Curățarea geamului scannerului și suportului pentru document” la pagina 106

**Originalul este prea subțire pentru a detecta dimensiunea automat.**

#### Soluții

Selectați manual mărimea originalului și apoi încercați din nou.

## Nu se pot rezolva problemele imaginii scanate

Verificați următoarele dacă ați încercat toate soluțiile și nu ați rezolvat problema.

**Există probleme cu setările software-ului de scanare.**

#### Soluții

Utilizați Epson Scan 2 Utility pentru a inițializa setările pentru software-ul scannerului.

#### Notă:

*Epson Scan 2 Utility este o aplicație furnizată cu software-ul scannerului.*

1. Porniți Epson Scan 2 Utility.

Windows 10

Executați clic pe butonul start și apoi selectați **EPSON > Epson Scan 2 Utility**.

Windows 8.1/Windows 8

Introduceți numele aplicației în câmpul de căutare, apoi selectați pictograma afișată.

Windows 7/Windows Vista/Windows XP

Faceți clic pe butonul Start, apoi selectați **Toate programele** sau **Programe > EPSON > Epson Scan 2 > Utilitar Epson Scan 2**.

Mac OS

Selectați **Start > Aplicații > Software Epson > Epson Scan 2 Utility**.

2. Selectați fila **Altul**.

3. Faceți clic pe **Reinițializ..**

Dacă inițializarea nu rezolvă problema, dezinstalați și reinstalați software-ul scannerului.

➔ „Instalarea sau dezinstalarea separată a aplicațiilor” la pagina 114

## Nu se poate rezolva problema

Dacă nu ați putut rezolva problema după ce ați încercat toate soluțiile, contactați serviciul de asistență Epson.

Dacă nu puteți rezolva problemele de tipărire sau copiere, consultați următoarele informații asociate.

### Informații conexe

➔ [„Nu se pot rezolva problemele de tipărire sau copiere” la pagina 190](#)

## Nu se pot rezolva problemele de tipărire sau copiere

Încercați pe rând rezolvările de la următoarele probleme până când rezolvați problema.

- Asigurați-vă că tipul de hârtie încărcat în imprimantă și tipul de hârtie configurat pe imprimantă sunt compatibile cu setările pentru tipul de hârtie din driverul imprimantei.

[„Setări format și tip hârtie” la pagina 30](#)

- Folosiți o setare de o calitate mai înaltă din panoul de comandă sau din driverul imprimantei.

- Aliniați capul de imprimare.

[„Alinierea capului de imprimare” la pagina 105](#)

- Efectuați o verificare a duzei pentru a verifica dacă duzele capului de imprimare sunt înfundate.

Dacă există segmente lipsă în modelul de verificare al duzelor, s-ar putea să fie înfundate. Repetați alternativ procesele de curățare a capului și de verificare a duzelor de 3 ori și verificați dacă duzele înfundate s-au curățat.

Rețineți că în procesul de curățare al capului de imprimare se consumă cerneală.

[„Verificarea și curățarea capului de imprimare” la pagina 102](#)

- Închideți imprimanta, așteptați pentru cel puțin 12 ore și apoi verificați dacă duzele înfundate s-au curățat.

Dacă problema este înfundarea, aceasta s-ar putea rezolva dacă nu printați nimic pentru un timp.

Puteți să verificați următoarele aspecte cât timp imprimanta este închisă.

- Verificați dacă folosiți sticle de cerneală originale Epson.

Încercați să utilizați sticle cu cerneală originală Epson. Utilizarea sticlelor de cerneală neoriginale poate determina scăderea calității tipăririi.

- Verificați dacă filmul translucid este pătat.

Dacă există pete pe filmul translucid, ștergeți-le ușor.

[„Curățarea filmului translucid” la pagina 110](#)

- Asigurați-vă că nu au fost lăsate bucăți de hârtie înăuntru imprimantei.

Când scoateți hârtia, nu atingeți filmul translucid cu mâna sau cu hârtia.

- Verificați hârtia.

Verificați dacă hârtia este ondulată sau încărcată cu fața pentru tipărit în sus.

[„Precauții la manevrarea hârtiei” la pagina 30](#)

[„Hârtia disponibilă și capacitățile” la pagina 219](#)

[„Tipuri de hârtie indisponibile” la pagina 222](#)

- Dacă închideți imprimanta, așteptați pentru cel puțin 12 ore și în cazul în care calitatea continuă să se mențină la un nivel redus, rulați Curățare intensivă.

[„Rularea Curățare intensivă” la pagina 104](#)

Dacă nu puteți rezolva problema executând soluțiile de mai sus, este posibil să fie nevoie de un tehnician. Contactați serviciul de asistență Epson.

**Informații conexe**

- ➔ [„Înainte de a contacta Epson” la pagina 350](#)
- ➔ [„Contactarea serviciului de asistență clienți” la pagina 350](#)

---

# Adăugarea sau ștergerea computerului sau a dispozitivelor

Conectarea la o imprimantă care a fost conectată la rețea. . . . .	193
Restabilirea conexiunii la rețea. . . . .	194
Conectarea directă a unui dispozitiv inteligent și a unei imprimante (Wi-Fi Direct). .200	
Verificarea stării conexiunii la rețea. . . . .	209



## Conectarea la o imprimantă care a fost conectată la rețea

Dacă imprimanta a fost deja conectată la rețea, puteți conecta un computer sau un dispozitiv inteligent la imprimantă prin rețea.

### Utilizarea o imprimantă de rețea de la un computer secundar

Recomandăm utilizarea programului de instalare pentru conectarea imprimantei la un computer. Puteți rula programul de instalare utilizând una dintre următoarele metode.

#### ❑ Configurarea de pe site-ul web

Accesați următorul site web și introduceți numele produsului. Mergeți la **Configurarea** și apoi începeți configurarea.

<http://epson.sn>

#### ❑ Configurarea utilizând discul cu software (numai pentru modelele prevăzute cu un disc cu software și utilizatorii cu computere Windows cu unități de disc).

Introduceți discul cu software în computer și urmați instrucțiunile de pe ecran.

### Selectarea imprimantei

Urmați instrucțiunile de pe ecran până la afișarea ecranului următor, selectați numele imprimantei la care doriți să vă conectați și apoi executați clic pe **Înainte**.

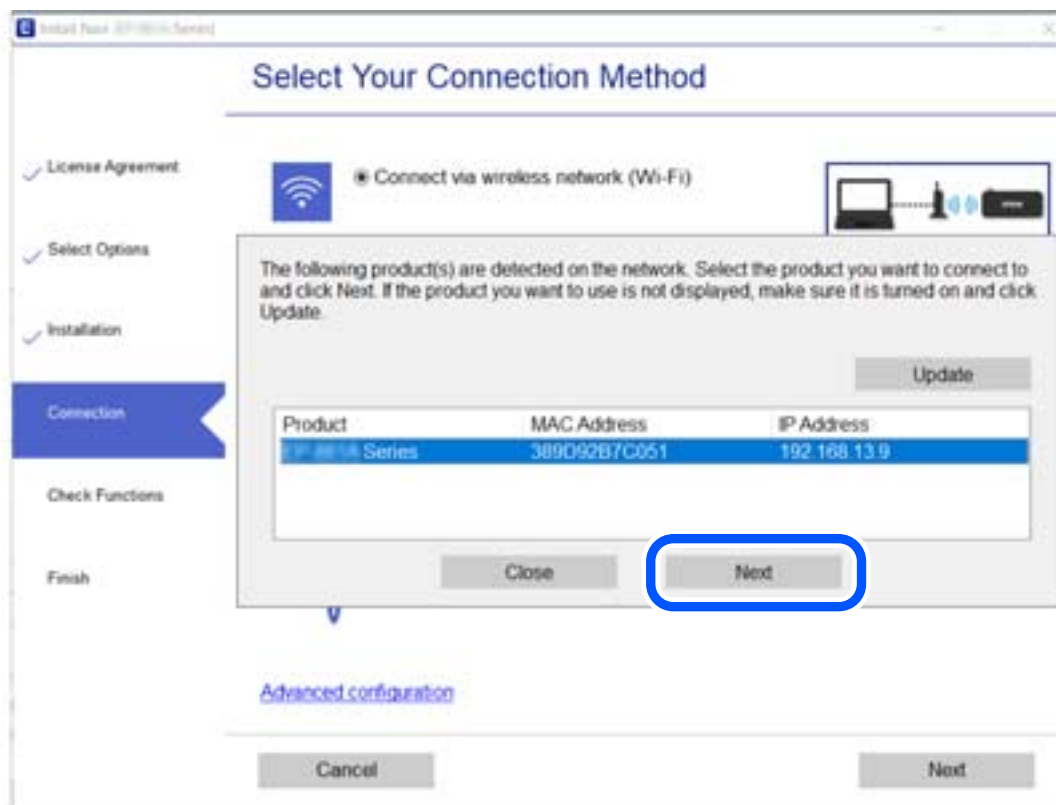

Urmați instrucțiunile afișate pe ecran.

## Utilizarea unei imprimante de rețea de la un dispozitiv inteligent

Puteți conecta un dispozitiv inteligent la imprimantă folosind una dintre următoarele metode.

### Conectarea la un router wireless

Conectați dispozitivul inteligent la aceeași rețea Wi-Fi ca imprimanta.

Consultați informațiile de mai jos pentru mai multe detalii.

„Efectuarea setărilor de conectare la un dispozitiv inteligent” la pagina 195

### Conectarea prin Wi-Fi Direct

Conectați dispozitivul inteligent direct la imprimantă fără un router wireless.

Consultați informațiile de mai jos pentru mai multe detalii.

„Conectarea directă a unui dispozitiv inteligent și a unei imprimante (Wi-Fi Direct)” la pagina 200

---

## Restabilirea conexiunii la rețea

Această secțiune explică modul de setare a conexiunii de rețea și de schimbare a metodei de conexiune atunci când schimbați routerul wireless sau computerul.

### Când schimbați routerul wireless

Când schimbați routerul wireless, efectuați setările pentru conexiunea dintre computer sau dispozitivul inteligent la imprimantă.

### Efectuarea setărilor de conectare la computer

Recomandăm utilizarea programului de instalare pentru conectarea imprimantei la un computer. Puteți rula programul de instalare utilizând una dintre următoarele metode.

Configurarea de pe site-ul web

Accesați următorul site web și introduceți numele produsului. Mergeți la **Configurarea** și apoi începeți configurarea.

<http://epson.sn>

Configurarea utilizând discul cu software (numai pentru modelele prevăzute cu un disc cu software și utilizatorii cu computere Windows cu unități de disc).

Introduceți discul cu software în computer și urmați instrucțiunile de pe ecran.

### Selectarea metodelor de conectare

Urmați instrucțiunile de pe ecran până la afișarea ecranului următor.

Selectați opțiunea **Schimbați modul de conexiune pentru imprimantă** (în cazul folosirii unui nou router de rețea, în cazul schimbării conexiunii de la USB la rețea etc.) în ecranul Selectați operațiunea, apoi faceți clic pe **Înainte**.

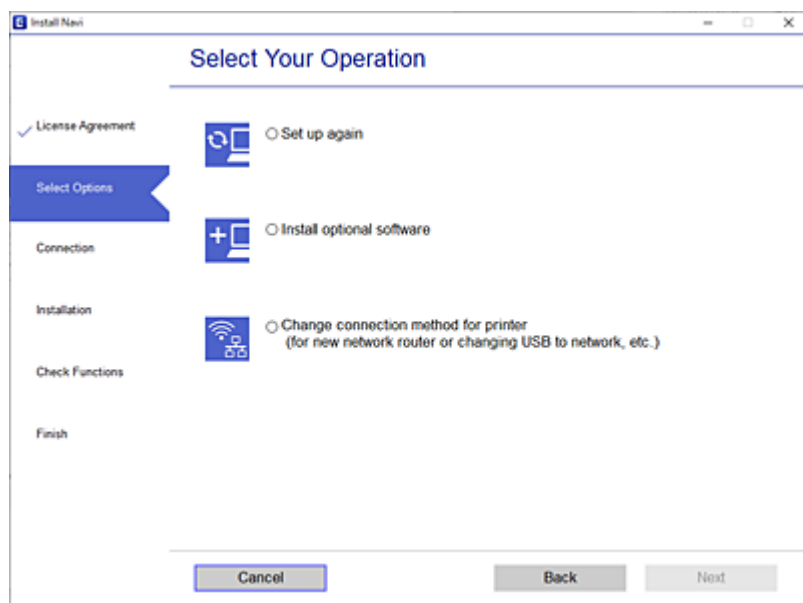

Urmați instrucțiunile afișate pe ecran.

Dacă nu vă puteți conecta, consultați următoarele pentru a încerca să rezolvați problema.

- Windows: „Nu se poate realiza conexiunea la rețea” la pagina 134
- Mac OS: „Nu se poate realiza conexiunea la rețea” la pagina 141

## Efectuarea setărilor de conectare la un dispozitiv inteligent

Puteți utiliza imprimanta de la un dispozitiv inteligent atunci când conectați imprimanta la aceeași rețea Wi-Fi (SSID) ca dispozitivul inteligent. Pentru a utiliza imprimanta de la un dispozitiv inteligent, efectuați configurarea respectând indicațiile de pe următorul website. Accesați website-ul de pe dispozitivul inteligent pe care doriți să-l conectați la imprimantă.

<http://epson.sn> > Configurarea

## Când schimbați computerul

Când schimbați computerul, efectuați setările de conexiune dintre computer și imprimantă.

## Efectuarea setărilor de conectare la computer

Recomandăm utilizarea programului de instalare pentru conectarea imprimantei la un computer. Puteți rula programul de instalare utilizând una dintre următoarele metode.

- Configurarea de pe site-ul web  
Accesați următorul site web și introduceți numele produsului. Mergeți la **Configurarea** și apoi începeți configurarea.

<http://epson.sn>

- Configurarea utilizând discul cu software (numai pentru modelele prevăzute cu un disc cu software și utilizatorii cu computere Windows cu unități de disc).

Introduceți discul cu software în computer și urmați instrucțiunile de pe ecran.

Urmați instrucțiunile afișate pe ecran.

## Schimbarea metodei de conectare la computer

Această secțiune explică modul de schimbare a metodei de conectare atunci când computerul și imprimanta sunt conectate.

## Modificarea conexiunii de rețea de la Ethernet la Wi-Fi

Schimbați conexiunea Ethernet cu conexiunea Wi-Fi din panoul de comandă al imprimantei. Metoda de schimbare a conexiunii este practic aceeași ca setările de conexiune Wi-Fi.

### Informații conexe

➔ „Efectuarea setărilor Wi-Fi din panoul de comandă” la pagina 198

## Modificarea conexiunii de rețea de la Wi-Fi la Ethernet

Urmați pașii de mai jos pentru a trece de la conexiunea Wi-Fi la conexiunea Ethernet.

1. Selectați **Setări** pe ecranul principal.
2. Selectați **Setări generale** > **Setări rețea** > **Configurare LAN prin fir**.
3. Urmați instrucțiunile afișate pe ecran.

## Trecerea de la USB la conexiune de rețea

Utilizați programul de instalare și reconfigurați cu o altă metodă de conectare.

- Configurarea de pe site-ul web

Accesați următorul site web și introduceți numele produsului. Mergeți la **Configurarea** și apoi începeți configurarea.

<http://epson.sn>

- Configurarea utilizând discul cu software (numai pentru modelele prevăzute cu un disc cu software și utilizatorii cu computere Windows cu unități de disc).

Introduceți discul cu software în computer și urmați instrucțiunile de pe ecran.

### Selectarea opțiunii de modificare a metodelor de conectare

Urmați instrucțiunile de pe ecran până la afișarea ecranului următor.

Selectați opțiunea **Schimbați modul de conexiune pentru imprimant** (în cazul folosirii unui nou router de rețea, în cazul schimbării conexiunii de la USB la rețea etc.) în ecranul Selectați operațiunea, apoi faceți clic pe **Înainte**.

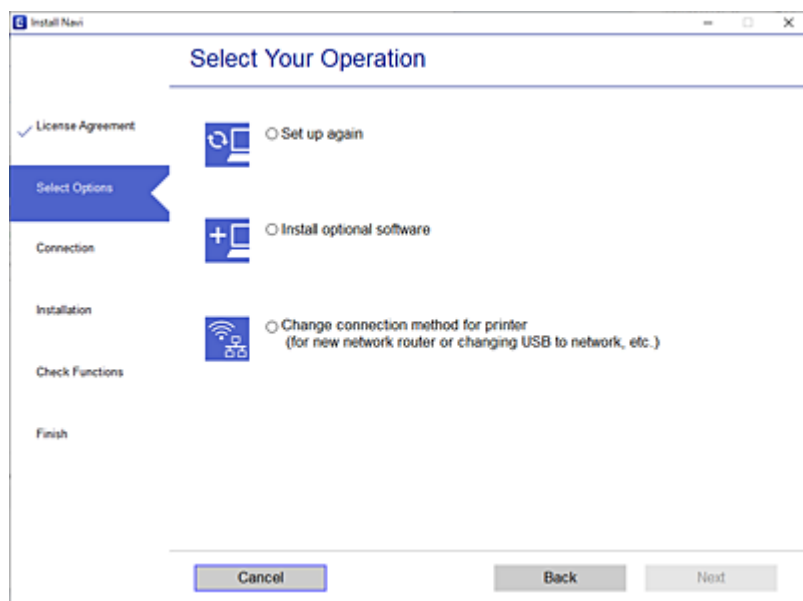

Selectați conexiunea de rețea pe care doriți să o utilizați, **Conectare prin rețeaua wireless (Wi-Fi)** sau **Conectare prin LAN cu fir (Ethernet)** și apoi faceți clic pe **Înainte**.

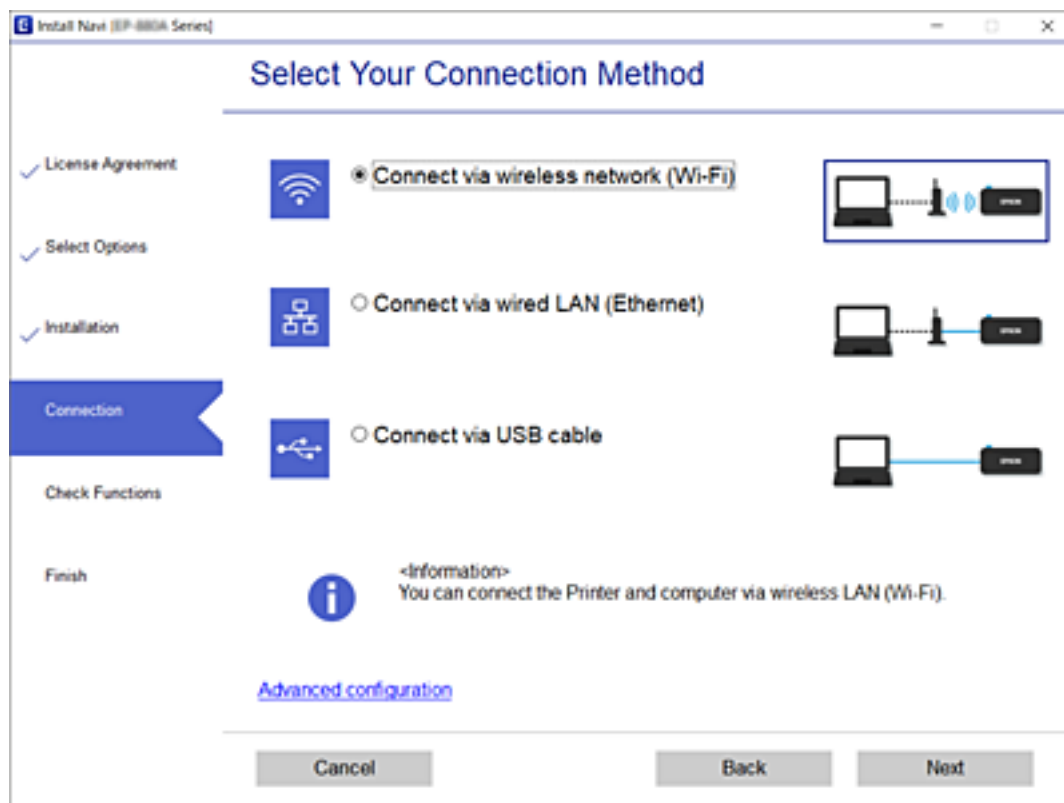

Urmați instrucțiunile afișate pe ecran.

## Efectuarea setărilor Wi-Fi din panoul de comandă

Puteți efectua setări de rețea de la panoul de comandă al imprimantei, în mai multe moduri. Alegeți metoda de conexiune care corespunde mediului și condițiilor de utilizare.

În cazul în care cunoașteți informațiile legate de routerul wireless, precum SSID și parola, puteți efectua setările manual.

Dacă routerul wireless acceptă WPS, puteți efectua setările folosind configurarea prin apăsarea unui buton.

După conectarea imprimantei la rețea, conectați-vă la imprimantă de la dispozitivul pe care doriți să îl utilizați (computer, dispozitiv inteligent, tabletă etc.)

### Informații conexe

- ➔ „Efectuarea setărilor Wi-Fi prin introducerea unui SSID și a parolei” la pagina 198
- ➔ „Efectuarea setărilor Wi-Fi prin Push Button Setup (WPS)” la pagina 199
- ➔ „Efectuarea setărilor prin PIN Code Setup (Configurare cod PIN) (WPS)” la pagina 200

## Efectuarea setărilor Wi-Fi prin introducerea unui SSID și a parolei

Puteți configura o rețea Wi-Fi prin introducerea informațiilor necesare pentru a conecta la un router wireless de la panoul de comandă al imprimantei. Pentru a configura folosind această metodă, aveți nevoie de SSID-ul și parola pentru un router wireless.

### Notă:

*Dacă utilizați un router wireless cu setările implicite, SSID-ul și parola se află pe etichetă. Dacă nu cunoașteți SSID-ul și parola, contactați persoana care a configurat routerul wireless sau consultați documentația furnizată routerul wireless.*

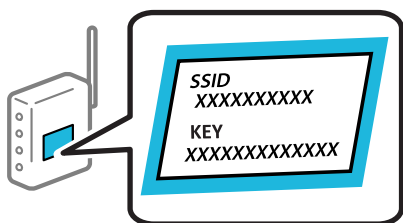

1. Atingeți  pe ecranul principal.
2. Selectați **Ruter**.
3. Atingeți **Start configurare**.

În cazul în care conexiunea la rețea este deja configurată, sunt afișate detaliile conexiunii. Atingeți **Schimbați la conexiunea Wi-Fi**, sau **Modificați setările** pentru a modifica setările.

4. Selectați **Expert configurare Wi-Fi**.
5. Urmați instrucțiunile afișate pe ecran pentru a selecta SSID-ul, introduceți parola pentru router-ul wireless și începeți configurarea.

Dacă doriți să verificați starea conexiunii la rețea a imprimantei după finalizarea configurării, consultați linkul de mai jos pentru detalii relevante.

**Notă:**

- Dacă nu cunoașteți SSID-ul, verificați dacă acesta este scris pe eticheta routerului wireless. Dacă utilizați routerul wireless cu setările sale implicite, utilizați SSID-ul scris pe etichetă. Dacă nu puteți găsi informațiile, consultați documentația furnizată cu routerul wireless.
- Parola depinde de tipul caracterelor.
- Dacă nu cunoașteți parola, verificați dacă informația este scrisă pe eticheta routerului wireless. Pe etichetă, parola poate fi trecută ca „Network Key”, „Wireless Password”, etc. Dacă utilizați routerul wireless cu setările sale implicite, utilizați parola scrisă pe etichetă.

### Informații conexe

- ➔ [„Introducerea caracterelor” la pagina 27](#)
- ➔ [„Verificarea stării conexiunii la rețea” la pagina 209](#)

## Efectuarea setărilor Wi-Fi prin Push Button Setup (WPS)

Puteți configura automat o rețea Wi-Fi prin apăsarea unui buton pe routerul wireless. Dacă sunt îndeplinite următoarele condiții, puteți efectua configurarea utilizând această metodă.

- Routerul wireless este compatibil cu WPS (Wi-Fi Protected Setup).
- Conexiunea Wi-Fi curentă a fost stabilită prin apăsarea unui buton pe routerul wireless.

**Notă:**

Dacă nu puteți găsi butonul sau efectuați configurarea utilizând software-ul, consultați documentația furnizată cu routerul wireless.

1. Atingeți  pe ecranul principal.

2. Selectați **Ruter**.

3. Atingeți **Start configurare**.

În cazul în care conexiunea la rețea este deja configurată, sunt afișate detaliile conexiunii. Atingeți **Schimbați la conexiunea Wi-Fi**. sau **Modificați setările** pentru a modifica setările.

4. Selectați **Configurare cu buton fizic (WPS)**.

5. Urmăți instrucțiunile afișate pe ecran.

Dacă doriți să verificați starea conexiunii la rețea a imprimantei după finalizarea configurării, consultați linkul de mai jos pentru detalii relevante.

**Notă:**

În caz de întrerupere a conexiunii, reporniți routerul wireless, apropiați-l de imprimantă și încercați din nou. Dacă problema nu poate fi remediată, tipăriți un raport de conexiune la rețea și verificați soluția.

### Informații conexe

- ➔ [„Verificarea stării conexiunii la rețea” la pagina 209](#)

## Efectuarea setărilor prin PIN Code Setup (Configurare cod PIN) (WPS)

Vă puteți conecta automat la un router wireless prin utilizarea unui cod PIN. Puteți utiliza această metodă pentru a configura dacă un router wireless este capabil de WPS (Configurare protejată Wi-Fi). Utilizați un computer pentru a introduce un cod PIN în routerul wireless.

1. Atingeți  pe ecranul principal.

2. Selectați **Ruter**.

3. Atingeți **Start configurare**.

În cazul în care conexiunea la rețea este deja configurată, sunt afișate detaliile conexiunii. Atingeți **Schimbați la conexiunea Wi-Fi**, sau **Modificați setările** pentru a modifica setările.

4. Selectați **Altele > Config cod PIN (WPS)**

5. Urmați instrucțiunile afișate pe ecran.

Dacă doriți să verificați starea conexiunii la rețea a imprimantei după finalizarea configurării, consultați linkul de mai jos pentru detalii relevante.

**Notă:**

Consultați documentația furnizată cu routerul wireless pentru detalii privind introducerea unui cod PIN.

### Informații conexe

➔ [„Verificarea stării conexiunii la rețea” la pagina 209](#)

---

## Conectarea directă a unui dispozitiv inteligent și a unei imprimante (Wi-Fi Direct)

Wi-Fi Direct (Simple AP) permite conectarea unui dispozitiv inteligent direct la imprimantă fără un router wireless și tipărirea din dispozitivul inteligent.

### Despre Wi-Fi Direct

Utilizați această metodă de conectare atunci când nu utilizați Wi-Fi la domiciliu sau la birou sau atunci când doriți să conectați direct imprimanta și computerul sau dispozitivul inteligent. În acest mod, imprimanta acționează ca router wireless și puteți conecta dispozitivul la imprimantă, fără a fi necesară utilizarea unui router wireless



standard. Totuși, dispozitivele conectate direct la imprimantă nu pot comunica între ele prin intermediul imprimantei.

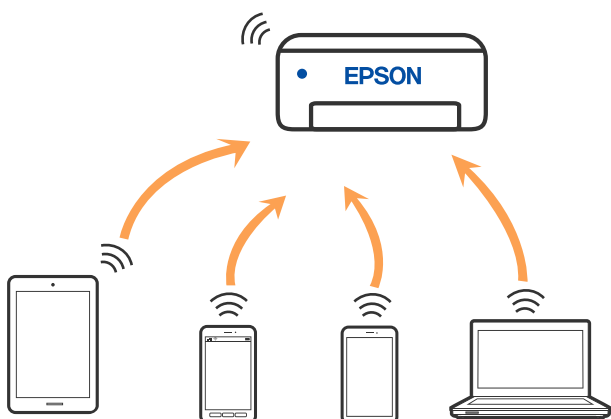

Imprimanta poate fi conectată prin Wi-Fi sau Ethernet și conexiune Wi-Fi Direct (Simple AP) simultan. Totuși, dacă inițiați o conexiune la rețea în modul Wi-Fi Direct (Simple AP) atunci când imprimanta este conectată prin Wi-Fi, Wi-Fi va fi deconectat temporar.

## Conectarea la un iPhone, iPad sau iPod touch folosind Wi-Fi Direct

Această metodă vă permite să conectați imprimanta direct la un iPhone, iPad sau iPod touch fără un router wireless. Următoarele condiții sunt necesare pentru a folosi această funcție. Dacă mediul dumneavoastră nu corespunde acestor condiții, vă puteți conecta selectând **Dispozitive cu alt SO**. Consultați linkul de informații aferente de mai jos pentru detalii despre conectare.

- iOS 11 sau mai recent
- Folosirea aplicației de cameră standard pentru scanarea codului QR
- Aplicația de tipărire Epson pentru iOS.

Exemple de aplicații de tipărire Epson



Epson iPrint



Epson Smart Panel

Instalați în prealabil aplicația de tipărire Epson pe dispozitivul inteligent.

### Notă:

Va trebui să faceți aceste setări pentru imprimanta și dispozitivul inteligent la care doriți să vă conectați doar o singură dată. Nu trebuie să faceți din nou aceste setări, cu excepția cazului în care doriți să dezactivați Wi-Fi Direct sau să restabiliți setările de rețea la valorile implicite.

1. Atingeți  pe ecranul principal.
2. Atingeți **Wi-Fi Direct**.

3. Atingeți **Start configurare**.

4. Atingeți **iOS**.

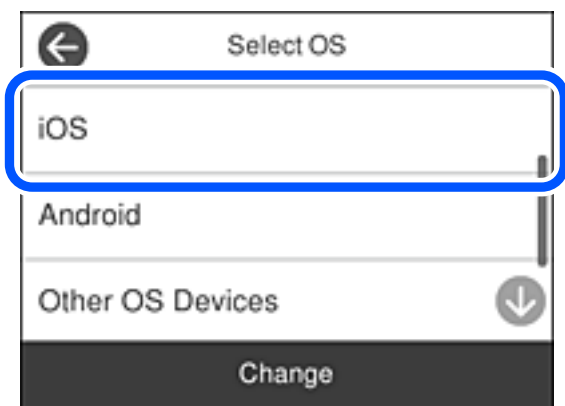

Codul QR este afișat pe panoul de comandă al imprimantei.



5. Pe iPhone, iPad sau iPod touch, porniți aplicația de cameră standard, și apoi scanați codul QR afișat pe panoul de comandă al imprimantei în modul Foto.

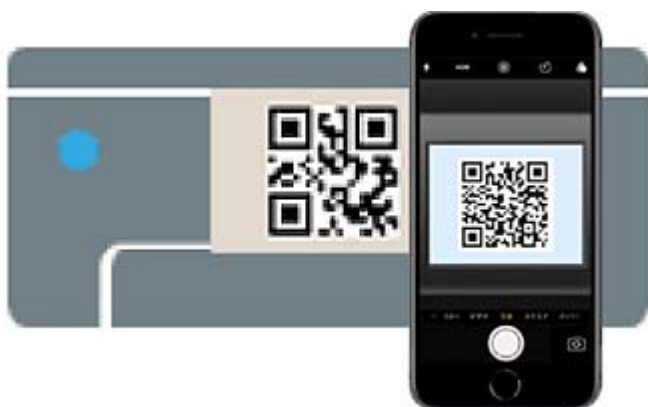

Folosiți aplicația Cameră pentru iOS 11 sau mai recent. Nu vă puteți conecta la imprimantă folosind aplicația Cameră pentru iOS 10 sau mai vechi. De asemenea, nu vă puteți conecta folosind o aplicație pentru scanarea codurilor QR. Dacă nu puteți să vă conectați, selectați **Alte modele** de pe panoul de comandă al imprimantei. Consultați linkul de informații aferente de mai jos pentru detalii despre conectare.

6. Apăsați notificarea afișată pe ecranul iPhone, iPad sau iPod touch.



7. Apăsați **Alăturare**.

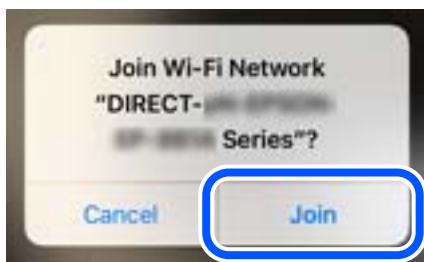

8. Pe panoul de comandă al imprimantei, selectați **Ur..**
9. Pe iPhone, iPad sau iPod touch, porniți aplicația de tipărire Epson.
10. Pe ecranul aplicației de tipărire Epson, atingeți **Printer is not selected**.  
În Epson Smart Panel, dispozitivul inteligent se conectează automat la imprimantă atunci când este pornită.
11. Selectați imprimanta la care doriți să vă conectați.  
Consultați informațiile afișate pe panoul de comandă al imprimantei pentru a selecta imprimanta.

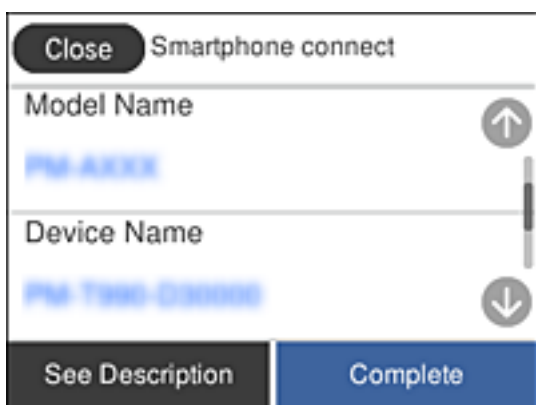

12. Pe panoul de comandă al imprimantei, selectați **Finalizat**.

Pentru dispozitivele inteligente care au mai fost conectate la imprimantă, selectați numele rețelei (SSID) de pe ecranul Wi-Fi al dispozitivului, pentru a le reconecta.

### Informații conexe

- ➔ „Aplicație pentru tipărirea ușoară de la un dispozitiv inteligent (Epson iPrint)” la pagina 226
- ➔ „Conectarea dispozitivelor, altele decât iOS și Android folosind Wi-Fi Direct” la pagina 205

## Conectarea la dispozitivele Android folosind Wi-Fi Direct

Această metodă vă permite să conectați imprimanta direct la dispozitivul dumneavoastră Android fără un router wireless. Următoarele condiții sunt necesare pentru a folosi această funcție.

- Android 4.4 sau mai recent
- Aplicația de tipărire Epson pentru Android.

Exemple de aplicații de tipărire Epson



Epson iPrint



Epson Smart  
Panel

Instalați în prealabil aplicația de tipărire Epson pe dispozitivul inteligent.

### Notă:

Va trebui să faceți aceste setări pentru imprimanta și dispozitivul inteligent la care doriți să vă conectați doar o singură dată. Nu trebuie să faceți din nou aceste setări, cu excepția cazului în care doriți să dezactivați Wi-Fi Direct sau să restabiliți setările de rețea la valorile implicite.

1. Atingeți  pe ecranul principal.
2. Atingeți **Wi-Fi Direct**.
3. Atingeți **Start configurare**.
4. Atingeți **Android**.

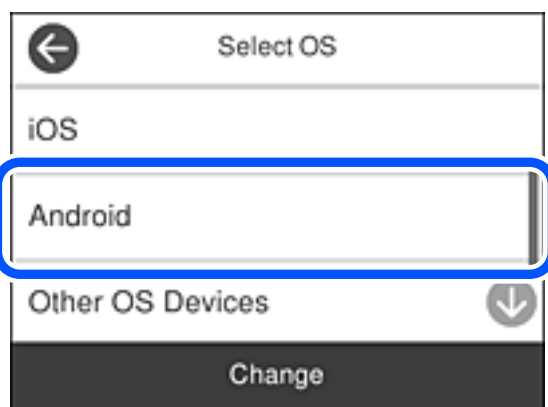

5. Pe dispozitivul inteligent, porniți aplicația de tipărire Epson.
6. Pe ecranul aplicației de tipărire Epson, atingeți **Printer is not selected**.  
În Epson Smart Panel, dispozitivul inteligent se conectează automat la imprimantă atunci când este pornită.

7. Selectați imprimanta la care doriți să vă conectați.

Consultați informațiile afișate pe panoul de comandă al imprimantei pentru a selecta imprimanta.

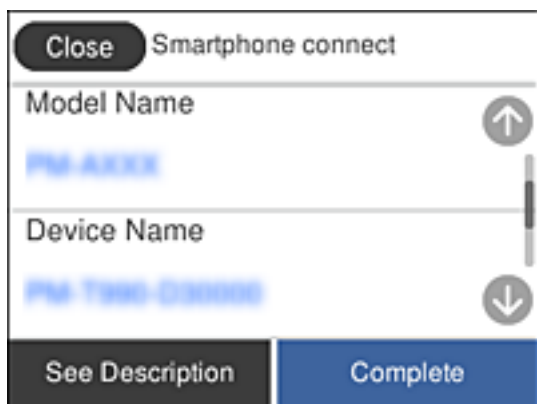

**Notă:**

Este posibil ca imprimantele să nu se afișeze în funcție de dispozitivul Android. Dacă imprimantele nu sunt afișate, conectați-vă selectând **Dispozitive cu alt SO**. Consultați linkul de informații aferente de mai jos pentru conectare.

8. Când este afișat ecranul de aprobare a conexiunii dispozitivului, selectați **Aprobare**.
9. Pe panoul de comandă al imprimantei, selectați **Finalizat**.

Pentru dispozitivele inteligente care au mai fost conectate la imprimantă, selectați numele rețelei (SSID) de pe ecranul Wi-Fi al dispozitivului, pentru a le reconecta.

### Informații conexe

- ➔ „Aplicație pentru tipărirea ușoară de la un dispozitiv inteligent (Epson iPrint)” la pagina 226
- ➔ „Conectarea dispozitivelor, altele decât iOS și Android folosind Wi-Fi Direct” la pagina 205

## Conectarea dispozitivelor, altele decât iOS și Android folosind Wi-Fi Direct

Această metodă vă permite conectarea imprimantei direct la dispozitivele inteligente fără un router wireless.

**Notă:**

Va trebui să faceți aceste setări pentru imprimanta și dispozitivul inteligent la care doriți să vă conectați doar o singură dată. Nu trebuie să faceți din nou aceste setări, cu excepția cazului în care doriți să dezactivați Wi-Fi Direct sau să restabiliți setările de rețea la valorile implicite.

1. Atingeți  pe ecranul principal.
2. Atingeți **Wi-Fi Direct**.
3. Atingeți **Start configurare**.

4. Atingeți **Dispozitive cu alt SO**.

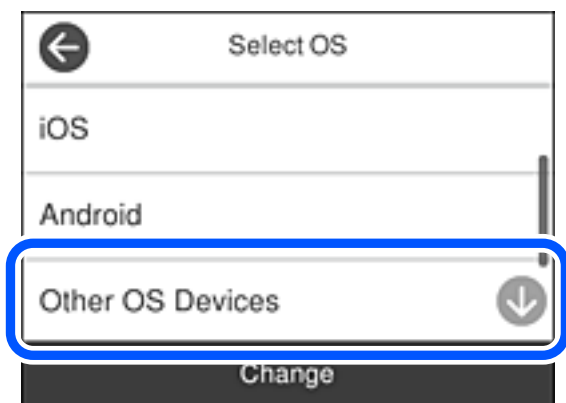

Sunt afișate Nume rețea (SSID) și Parolă pentru Wi-Fi Direct pentru imprimantă.

5. Pe ecranul Wi-Fi al dispozitivului inteligent, selectați SSID afișat pe panoul de comandă al imprimantei, și apoi introduceți parola.

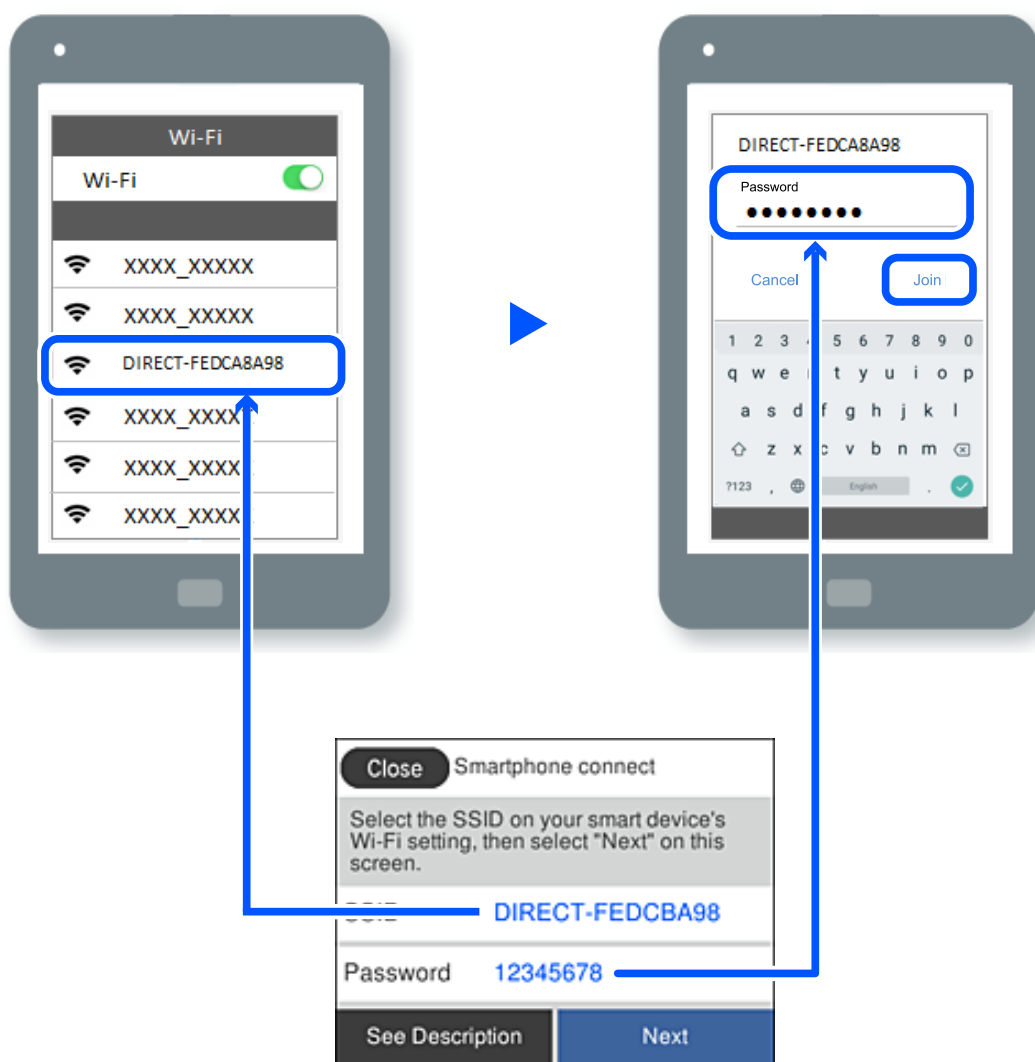

6. Pe panoul de comandă al imprimantei, selectați **Ur.**

7. Pe ecranul de tipărire al aplicației pentru dispozitivul inteligent, selectați imprimanta la care doriți să vă conectați.

Consultați informațiile afișate pe panoul de comandă al imprimantei pentru a selecta imprimanta.

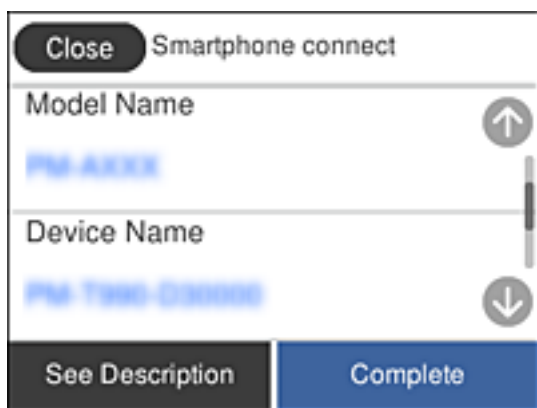

8. Pe panoul de comandă al imprimantei, selectați **Finalizat**.

Pentru dispozitivele inteligente care au mai fost conectate la imprimantă, selectați numele rețelei (SSID) de pe ecranul Wi-Fi al dispozitivului, pentru a le reconecta.

### Informații conexe

➔ „Aplicație pentru tipărirea ușoară de la un dispozitiv inteligent (Epson iPrint)” la pagina 226

## Deconectarea conexiunii Wi-Fi Direct (Simple AP)

Există două metode disponibile pentru a dezactiva o conexiune Wi-Fi Direct (Simple AP); puteți dezactiva toate conexiunile utilizând panoul de comandă al imprimantei sau puteți dezactiva fiecare conexiune de la computer sau dispozitivul inteligent. Atunci când doriți să întrerupeți toate conexiunile, accesați link-ul de mai jos și consultați informațiile relevante.

### Important:

*Când conexiunea Wi-Fi Direct (Simple AP) este dezactivată, toate computerele și dispozitivele inteligente conectate la imprimantă în conexiunea Wi-Fi Direct (Simple AP) sunt deconectate.*

### Notă:

*Dacă doriți să deconectați un anumit dispozitiv, deconectați-vă de la dispozitiv, nu de la imprimantă. Utilizați una dintre următoarele metode pentru a deconecta conexiunea Wi-Fi Direct (Simple AP) de la dispozitiv.*

- Deconectați conexiunea Wi-Fi de la numele de rețea al imprimantei (SSID).
- Conectați la un alt nume de rețea (SSID).

### Informații conexe

➔ „Modificarea setărilor Wi-Fi Direct (Simple AP) precum SSID” la pagina 208

## Modificarea setărilor Wi-Fi Direct (Simple AP) precum SSID

Când conexiunea Wi-Fi Direct (Simple AP) este activată, puteți modifica setările din  > **Wi-Fi Direct** > **Start configurare** > **Schimbare** și apoi sunt afișate următoarele elemente de meniu.

### Schimbare nume rețea

Modificați numele rețelei Wi-Fi Direct (Simple AP) (SSID) folosită pentru conectarea la imprimantă cu un nume arbitrar. Puteți seta numele rețelei (SSID) în caracterele ASCII afișate pe tastatura virtuală de pe panoul de comandă. Puteți introduce până la 22 de caractere.

Când schimbați numele rețelei (SSID), toate dispozitivele conectate sunt deconectate. Folosiți noul nume al rețelei (SSID) dacă doriți să reconectați dispozitivul.

### Modificare parolă

Schimbați parola Wi-Fi Direct (Simple AP) folosită pentru conectarea la imprimantă cu o valoare arbitrară. Puteți seta parola în caracterele ASCII afișate pe tastatura virtuală de pe panoul de comandă. Puteți introduce între 8 și 22 de caractere.

Când schimbați parola, toate dispozitivele conectate sunt deconectate. Folosiți noua parolă dacă doriți să reconectați dispozitivul.

### Schimbare bandă de frecvență

Schimbați domeniul de frecvență al Wi-Fi Direct utilizat pentru conectarea la imprimantă. Puteți selecta 2,4 GHz sau 5 GHz.

Când schimbați domeniului de frecvență, toate dispozitivele conectate sunt deconectate. Reconectați dispozitivul.

Rețineți că nu puteți reconecta de la dispozitivele care nu sunt compatibile cu domeniul de frecvență de 5 GHz atunci când schimbați la 5 GHz.

În funcție de regiune, este posibil ca această setare să nu fie disponibilă.

### Dezactivare Wi-Fi Direct

Dezactivați setările Wi-Fi Direct (Simple AP) ale imprimantei. La dezactivare, toate dispozitivele conectate la imprimantă în conexiune Wi-Fi Direct (Simple AP) sunt deconectate.

### Restaurare setări implicite

Restabiliți toate setările Wi-Fi Direct (Simple AP) la valorile implicite.

Informația de conexiune Wi-Fi Direct (Simple AP) a dispozitivului inteligent salvată în imprimantă este ștersă.

#### Notă:

Puteți, de asemenea, configura din fila **Rețea** > **Wi-Fi Direct** în **Web Config** pentru următoarele setări.

- Activarea sau dezactivarea Wi-Fi Direct (Simple AP)
- Modificarea numelui rețelei (SSID)
- Schimbarea parolei
- Schimbarea domeniului de frecvență

În funcție de regiune, este posibil ca această setare să nu fie disponibilă.

- Restabilirea setărilor Wi-Fi Direct (Simple AP)



## Verificarea stării conexiunii la rețea

Puteți verifica starea conexiunii la rețea în următorul mod.

### Informații conexe

- ➔ „Verificarea stării conexiunii la rețea din Panoul de comandă” la pagina 209
- ➔ „Tipărirea unui raport de conexiune la rețea” la pagina 210

## Verificarea stării conexiunii la rețea din Panoul de comandă

Puteți verifica starea conexiunii la rețea folosind pictograma de rețea sau informațiile de rețea de pe panoul de comandă al imprimantei.

## Verificarea stării conexiunii la rețea folosind pictograma de rețea

Puteți verifica starea conexiunii la rețea și intensitatea undei radio folosind pictograma de rețea de pe ecranul principal al imprimantei.

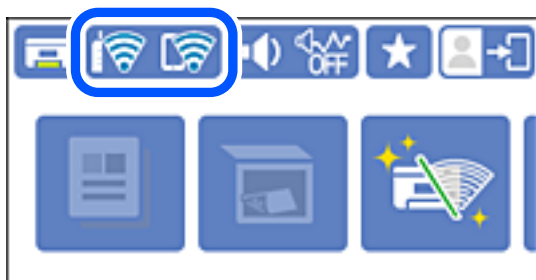

### Informații conexe

- ➔ „Ghid pentru pictograma de rețea” la pagina 25

## Afișarea informațiilor de rețea detaliate pe panoul de comandă

Când imprimanta este conectată la rețea, puteți vizualiza și alte informații privind rețeaua selectând meniurile de rețea pe care doriți să le verificați.

1. Selectați **Setări** pe ecranul principal.
2. Selectați **Setări generale** > **Setări rețea** > **Stare rețea**.
3. Pentru a verifica informațiile, selectați meniurile pe care doriți să le verificați.
  - Stare rețea cu fir LAN/Wi-FiAfișează informațiile despre rețea (nume dispozitiv, conexiune, intensitate semnal și altele) pentru conexiuni Ethernet sau Wi-Fi.

Stare Wi-Fi Direct

Afișează dacă Wi-Fi Direct este activat sau dezactivat și SSID, parola și altele, pentru conexiuni Wi-Fi Direct.

Stare server e-mail

Afișează informații despre rețea pentru serverul de e-mail.

Imprimare foaie stare

Tipărește o fișă de stare a rețelei. Informațiile pentru Ethernet, Wi-Fi, Wi-Fi Direct și altele sunt imprimante pe două sau mai multe pagini.

## Tipărirea unui raport de conexiune la rețea

Puteti tipări un raport de conexiune la rețea pentru a verifica starea dintre imprimantă și routerul wireless.

1. Selectați **Setări** pe ecranul principal.
2. Selectați **Setări generale** > **Setări rețea** > **Verificare conexiune**.

Începe verificarea conexiunii.

3. Selectați **Raport verificare imprimare**.

4. Tipăriți raportul de conexiune la rețea.

Dacă a intervenit o eroare, verificați raportul de conexiune la rețea, apoi urmați soluțiile tipărite.

### Informații conexe

➔ [„Mesaje și soluții în raportul de conexiune la rețea” la pagina 211](#)

## Mesaje și soluții în raportul de conexiune la rețea

Citiți mesajele și codurile de eroare din raportul de conexiune la rețea, apoi urmați soluțiile oferite.

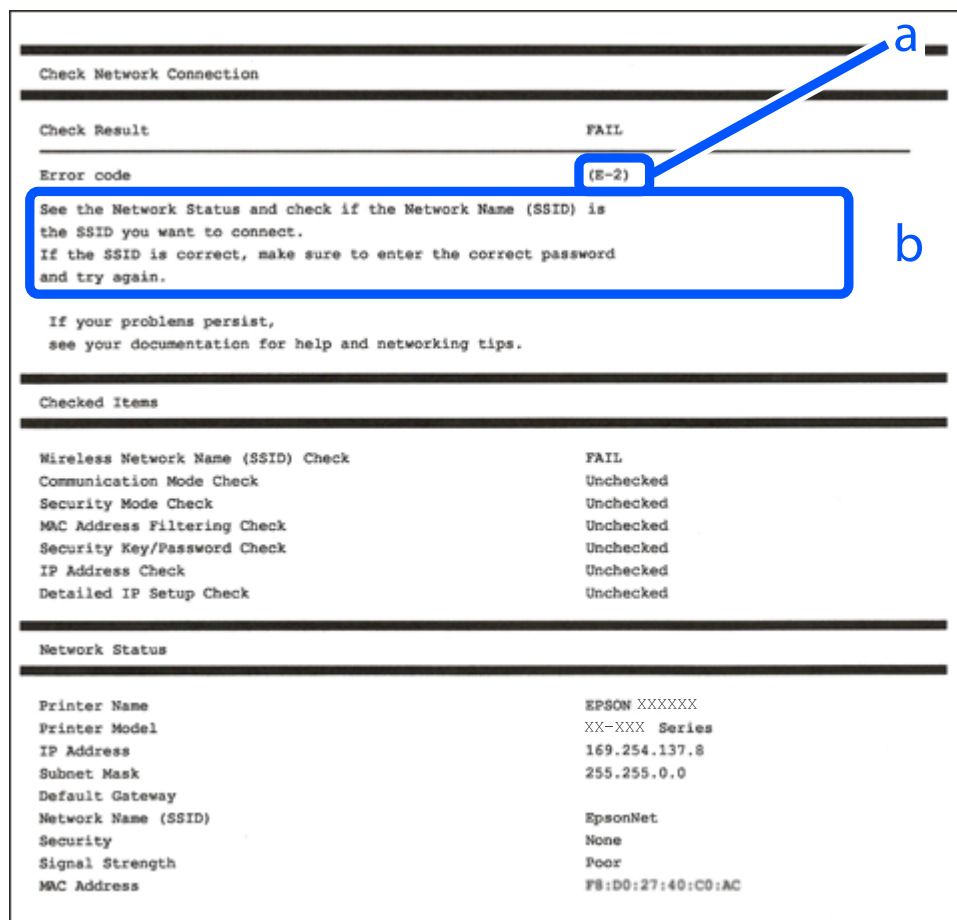

- a. Cod de eroare
- b. Mesaje în mediul de rețea

### Informații conexe

- ➔ „E-1” la pagina 212
- ➔ „E-2, E-3, E-7” la pagina 212
- ➔ „E-5” la pagina 213
- ➔ „E-6” la pagina 213
- ➔ „E-8” la pagina 213
- ➔ „E-9” la pagina 214
- ➔ „E-10” la pagina 214
- ➔ „E-11” la pagina 214
- ➔ „E-12” la pagina 215
- ➔ „E-13” la pagina 215
- ➔ „Mesaj în mediul de rețea” la pagina 216

### E-1

#### Soluții:

- Asigurați-vă că un cablu Ethernet este conectat corespunzător la imprimantă și la un hub sau la un alt dispozitiv de rețea.
- Asigurați-vă că hubul sau alt dispozitiv de rețea este pornit.
- Dacă doriți să conectați imprimanta prin Wi-Fi, efectuați din nou setările de Wi-Fi pentru imprimantă, deoarece sunt dezactivate.

### E-2, E-3, E-7

#### Soluții:

- Verificați dacă routerul fără fir este pornit.
- Confirmați conectarea corectă a computerului sau a dispozitivului la routerul fără fir.
- Dezactivați routerul fără fir. Așteptați aproximativ 10 secunde și apoi porniți-l.
- Puneți imprimanta mai aproape de routerul fără fir și eliminați toate obstacolele dintre ele.
- Dacă ați introdus SSID manual, verificați dacă acesta este corect. Verificați identificatorul SSID din secțiunea **Starea rețelei** din raportul privind conectarea la rețea.
- Dacă un router fără fir are mai multe identificatoare SSID, selectați-l pe cel afișat. Când identificatorul SSID folosește o frecvență care nu este compatibilă, imprimanta nu îl afișează.
- Dacă folosiți configurarea prin apăsarea de buton pentru stabilirea unei conexiuni de rețea, asigurați-vă că routerul fără fir acceptă WPS. Nu puteți folosi funcția de configurare prin apăsarea de buton dacă routerul fără fir nu acceptă WPS.
- Asigurați-vă că identificatorul SSID folosește numai caractere ASCII (caractere alfanumerice și simboluri). Imprimanta nu poate afișa un identificator SSID care conține caractere non-ASCII.
- Asigurați-vă că vă cunoașteți identificatorul SSID și parola înainte de conectarea la routerul fără fir. Dacă folosiți un router fără fir cu setările predefinite, identificatorul SSID și parola sunt scrise pe etichetă de pe routerul fără fir. Dacă nu cunoașteți identificatorul SSID și parola, contactați persoana care a configurat routerul fără fir sau consultați documentația furnizată împreună cu acesta.
- Când vă conectați la un identificator SSID generat de un dispozitiv inteligent cu funcție tethering, verificați identificatorul SSID și parola pe documentația furnizată împreună cu dispozitivul inteligent.
- În cazul în care conexiunea Wi-Fi se întrerupe brusc, consultați condițiile afișate mai jos. Dacă aceste condiții sunt aplicabile, resetați condițiile rețelei descărcând și executând programul software din următorul site web.  
<http://epson.sn> > **Configurarea**
  - A fost adăugat la rețea alt dispozitiv inteligent folosindu-se configurarea prin apăsare de buton.
  - Rețeaua Wi-Fi a fost configurată prin altă metodă decât configurarea prin apăsare de buton.

#### Informații conexe

- ➔ „Efectuarea setărilor de conectare la computer” la pagina 195
- ➔ „Efectuarea setărilor Wi-Fi din panoul de comandă” la pagina 198

### E-5

#### Soluții:

Asigurați-vă că tipul de securitate al router-ului wireless este setat la una dintre următoarele opțiuni. Dacă nu este, modificați tipul de securitate al router-ului wireless și reinițializați setările de rețea ale imprimantei.

- WEP-64 biți (40 biți)
- WEP-128 biți (104 biți)
- WPA PSK (TKIP/AES)\*
- WPA2 PSK (TKIP/AES)\*
- WPA (TKIP/AES)
- WPA2 (TKIP/AES)
- WPA3-SAE (AES)
- WPA2/WPA3-Enterprise

\* WPA PSK este cunoscut și ca WPA Personal. WPA2 PSK este cunoscut și ca WPA2 Personal.

### E-6

#### Soluții:

- Verificați dacă filtrarea adreselor MAC este dezactivată. Dacă filtrarea este activată, înregistrați adresa MAC a imprimantei, pentru ca aceasta să nu fie filtrată. Pentru detalii, consultați documentația furnizată împreună cu routerul fără fir. Puteți verifica adresa MAC a imprimantei din **Starea rețelei** din raportul privind conexiunea de rețea.
- Dacă routerul fără fir folosește autentificarea partajată cu metoda de securitate WEP, asigurați-vă că cheia și indexul de autentificare sunt corecte.
- Dacă numărul de dispozitive care se pot conecta la routerul fără fir este mai mic decât numărul de dispozitive de rețea pe care vreți să le conectați, efectuați setările pe routerul fără fir pentru a mări numărul de dispozitive care se pot conecta. Consultați documentația furnizată împreună cu routerul fără fir pentru efectuarea setărilor.

#### Informații conexe

➔ [„Efectuarea setărilor de conectare la computer” la pagina 195](#)

### E-8

#### Soluții:

- Activați DHCP la routerul wireless dacă parametrul Obținere adresă IP al imprimantei este setat la Auto.
- Dacă parametrul Obținere adresă IP al imprimantei este setat la Manual, adresa IP pe care ați definit-o manual este nevalidă, deoarece se află în afara intervalului (de exemplu: 0.0.0.0). Setati o adresă IP validă de la panoul de comandă al imprimantei.

#### Informații conexe

➔ [„Setări rețea” la pagina 235](#)

## E-9

### Soluții:

Verificați următoarele.

- Dispozitivele sunt pornite.
- Puteți accesa internetul și alte calculatoare sau dispozitive din aceeași rețea de pe dispozitivele pe care doriți să le conectați la imprimantă.

Dacă imprimanta și dispozitivele de rețea tot nu se conectează după confirmarea celor de mai sus, dezactivați routerul fără fir. Așteptați aproximativ 10 secunde și apoi porniți-l. Resetați condițiile rețelei descărcând și executând programul software din următorul site web.

<http://epson.sn> > **Configurarea**

### Informații conexe

➔ „Efectuarea setărilor de conectare la computer” la pagina 195

## E-10

### Soluții:

Verificați următoarele aspecte.

- Alte dispozitive din rețea sunt pornite.
- Adresele de rețea (adresa IP, masca de subrețea și gateway-ul implicit) sunt corecte dacă ați setat parametrul Obținere adresă IP al imprimantei la Manual.

Reinițializați adresa de rețea dacă aceste valori sunt incorecte. Puteți verifica adresa IP, masca de subrețea și gateway-ul implicit din secțiunea **Starea rețelei** de pe raportul de conexiune la rețea.

### Informații conexe

➔ „Setări rețea” la pagina 235

## E-11

### Soluții:

Verificați următoarele.

- Adresa gateway-ului implicit este corectă când setați opțiunea Configurare TCP/IP a imprimantei la Manual.
- Dispozitivul care este setat ca gateway implicit este pornit.

Setați adresa corectă a gateway-ului implicit. Puteți verifica adresa gateway-ului implicit din secțiunea **Starea rețelei** din raportul privind conexiunea de rețea.

### Informații conexe

➔ „Setări rețea” la pagina 235

## E-12

### Soluții:

Verificați următoarele.

- Celelalte dispozitive din rețea sunt pornite.
- Adresele de rețea (adresa IP, masca de subrețea și gateway-ul implicit) sunt corecte dacă le introduceți manual.
- Adresele de rețea pentru celelalte dispozitive (masca de subrețea și gateway-ul implicit) sunt identice.
- Adresa IP nu este în conflict cu adresele IP ale celorlalte dispozitive.

Dacă imprimanta și dispozitivele de rețea tot nu se conectează după confirmarea celor de mai sus, încercați următorii pași.

- Dezactivați routerul fără fir. Așteptați aproximativ 10 secunde și apoi porniți-l.
- Efectuați din nou setările de rețea folosind utilitarul de instalare. Îl puteți rula de pe următorul site web.  
<http://epson.sn> > **Configurarea**
- Puteți înregistra mai multe parole pe un router fără fir care folosește securitate de tipul WEP. Dacă sunt înregistrate mai multe parole, verificați dacă prima parolă înregistrată este setată pe imprimantă.

### Informații conexe

- ➔ „Setări rețea” la pagina 235
- ➔ „Efectuarea setărilor de conectare la computer” la pagina 195

## E-13

### Soluții:

Verificați următoarele.

- Dispozitivele de rețea, cum ar fi routerul fără fir, hubul și routerul, sunt pornite.
- Opțiunea Configurare TCP/IP pentru dispozitivele de rețea nu a fost configurată manual. (Dacă opțiunea Configurare TCP/IP a imprimantei este setată automat, în timp ce Configurarea TCP/IP pentru celelalte dispozitive de rețea este efectuată manual, rețeaua imprimantei poate diferi de rețeaua celorlalte dispozitive.)

Dacă după verificarea celor de mai sus întâmpinați în continuare probleme, încercați următoarele.

- Dezactivați routerul fără fir. Așteptați aproximativ 10 secunde și apoi porniți-l.
- Efectuați setările de rețea pe computerul care se află în aceeași rețea ca și imprimanta, folosind utilitarul de instalare. Îl puteți rula de pe următorul site web.  
<http://epson.sn> > **Configurarea**
- Puteți înregistra mai multe parole pe un router fără fir care folosește securitate de tipul WEP. Dacă sunt înregistrate mai multe parole, verificați dacă prima parolă înregistrată este setată pe imprimantă.

### Informații conexe

- ➔ „Setări rețea” la pagina 235
- ➔ „Efectuarea setărilor de conectare la computer” la pagina 195

## Mesaj în mediul de rețea

Mesaj	Soluție
Mediul Wi-Fi necesită îmbunătățire. Opriți ruterul fără fir și apoi reporniți-l. Dacă nu se îmbunătățește conexiunea, consultați documentația ruterului fără fir.	După ce apropiați imprimanta de routerul fără fir și după ce eliminați toate obstacolele dintre ele, opriți routerul fără fir. Așteptați circa 10 secunde, apoi porniți-l. Dacă în continuare nu se poate realiza conexiunea, consultați documentația furnizată împreună cu routerul fără fir.
*Nu se mai pot conecta alte dispozitive. Deconectați unul din dispozitivele conectate dacă doriți să adăugați un altul.	Computerul și dispozitivele inteligente care pot fi conectate simultan sunt conectate complet în conexiunea Wi-Fi Direct (Simple AP). Pentru a adăuga alt computer sau dispozitiv inteligent, deconectați mai întâi unul dintre dispozitivele conectate sau conectați-l la cealaltă rețea.  Puteți confirma numărul de dispozitive wireless care pot fi conectate simultan și numărul de dispozitive conectate verificând fișa de stare rețea sau panoul de comandă al imprimantei.
În mediu există același SSID ca și Wi-Fi Direct. Schimbați SSID-ul pentru Wi-Fi Direct dacă nu puteți conecta un dispozitiv inteligent la imprimantă.	Pe panoul de comandă al imprimantei, mergeți la ecranul Wi-Fi Direct Setup (Configurare directă Wi-Fi) și selectați meniul pentru a modifica setarea. Puteți modifica numele de rețea care urmează după DIRECT-XX-. Introduceți maximum 22 de caractere.

## Tipărirea unei fișe de stare a rețelei

Puteți verifica informațiile detaliate despre rețea prin tipărirea acestora.

1. Selectați **Setări** pe ecranul principal.
2. Selectați **Setări generale** > **Setări rețea** > **Stare rețea**.
3. Selectați **Imprimare foaie stare**.
4. Verificați mesajul și tipăriți pagina de stare a rețelei.

## Verificarea rețelei computerului (doar Windows)

Utilizând promptul de comandă, verificați starea conexiunii computerului și calea de conectare la imprimantă. Acest lucru va ajuta la rezolvarea problemelor.



comandă ipconfig

Afișați starea de conexiune a interfeței de rețea care este utilizată în prezent de computer.

Comparând informațiile de setare cu comunicarea reală, puteți verifica dacă respectiva conexiune este corectă. În cazul în care există mai multe servere DHCP pe aceeași rețea, puteți afla adresa reală atribuită computerului, serverul DNS de referință etc.

Format: ipconfig /all

Exemple:

```

Administrator: Command Prompt
c:\>ipconfig /all
Windows IP Configuration

Host Name . . . . . : WIN2012R2
Primary Dns Suffix . . . . . : pubs.net
Node Type . . . . . : Hybrid
IP Routing Enabled. . . . . : No
WINS Proxy Enabled. . . . . : No
DNS Suffix Search List. . . . . : pubs.net

Ethernet adapter Ethernet:

Connection-specific DNS Suffix . . . :
Description . . . . . : Gigabit Network Connection
Physical Address. . . . . : XX-XX-XX-XX-XX-XX
DHCP Enabled. . . . . : No
Autoconfiguration Enabled . . . . . : Yes
Link-local IPv6 Address . . . . . : fe80::38fb:7546:18a8:d20e%14(Preferred)
IPv4 Address. . . . . : 192.168.111.10(Preferred)
Subnet Mask . . . . . : 255.255.255.0
Default Gateway . . . . . : 192.168.111.1
DHCPv6 IAID . . . . . : 283142549
DHCPv6 Client DUID. . . . . : 00-01-00-01-20-40-2F-45-00-1D-73-6A-44-08
DNS Servers . . . . . : 192.168.111.2
NetBIOS over Tcpip. . . . . : Enabled

Tunnel adapter isatap.{00000000-ABCD-EFGH-IJK-LMNOPQRSTUUV}>:

Media State . . . . . : Media disconnected
Connection-specific DNS Suffix . . . :
Description . . . . . : Microsoft ISATAP Adapter #2
Physical Address. . . . . : 00-00-00-00-00-00-E0
DHCP Enabled. . . . . : No
Autoconfiguration Enabled . . . . . : Yes

c:\>_
    
```

comandă pathping (ping cale)

Puteți confirma lista de routere care trec prin gazda de destinație și rutarea comunicării.

Format: pathping (ping cale) xxx.xxx.xxx.xxx

Exemple: pathping (ping cale) 192.0.2.222

```

Administrator: Command Prompt
c:\>pathping 192.168.111.20
Tracing route to EPSONAB12AB [192.168.111.20]
over a maximum of 30 hops:
 0  WIN2012R2.pubs.net [192.168.111.10]
 1  EPSONAB12AB [192.168.111.20]

Computing statistics for 25 seconds...
Hop  RTT      Source to Here   This Node/Link   Address
 0      0/ 100 = 0%      0/ 100 = 0%      WIN2012R2.pubs.net [192.168.111.10]
 1  38ms     0/ 100 = 0%      0/ 100 = 0%      EPSONAB12AB [192.168.111.20]

Trace complete.

c:\>_
    
```

---

# Informații despre produs

Informații hârtie. . . . .	219
Informații despre produse consumabile. . . . .	222
Informații software. . . . .	224
Listă meniu setări. . . . .	231
Specificații de produs. . . . .	242
Informații de reglementare. . . . .	251

## Informații hârtie

### Hârtia disponibilă și capacitățile

#### Hârtia originală Epson

Epson vă recomandă să utilizați hârtie originală Epson pentru a obține tipărituri de foarte bună calitate.

**Notă:**

- Disponibilitatea hârtiei diferă în funcție de localizarea dumneavoastră. Pentru a afla cele mai recente informații referitoare la hârtia disponibilă în zona dumneavoastră, contactați serviciul de asistență Epson.
- Consultați următoarele pentru informații despre tipurile de hârtie disponibile pentru tipărire față-verso.  
„Hârtie pentru tipărire pe ambele părți” la pagina 221

#### Hârtie adecvată pentru tipărirea documentelor

Nume suport de tipărire	Dimensiune	Capacitate de încărcare (foi)		
		Casetă de hârtie 1	Casetă de hârtie 2	Tavă pentru hârtie
Epson Business Paper	A4	250		50
Epson Bright White Paper	A3	250		50
Epson Bright White Ink Jet Paper	A4	250		50

#### Hârtie adecvată pentru tipărirea documentelor și fotografiilor

Nume suport de tipărire	Dimensiune	Capacitate de încărcare (foi)		
		Casetă de hârtie 1	Casetă de hârtie 2	Tavă pentru hârtie
Epson Photo Quality Ink Jet Paper	A3+	-	-	20
	A3, A4	100	-	20
Epson Double-sided Photo Quality Ink Jet Paper	A4	1	-	1
Epson Matte Paper-Heavyweight	A3+	-	-	20
	A3, A4, 20x25 cm (8x10 in.)*	50	-	20

\* Este disponibilă numai tipărirea de la computer.

## Hârtie disponibilă în comerț

**Notă:**

Consultați următoarele pentru informații despre tipurile de hârtie disponibile pentru tipărire față-verso.

„Hârtie pentru tipărire pe ambele părți” la pagina 221

### Hârtii normale

Nume suport de tipărire	Dimensiune	Capacitate de încărcare (foi)		
		Casetă de hârtie 1	Casetă de hârtie 2	Tavă pentru hârtie
Hârtie obișnuită, hârtie de copiere	A3+	–	–	50
Hârtie pre-tipărită*1 Hârtie cu antet Hârtie color Hârtie reciclată	A3, B4, Legal, Letter, 8,5×13 in., A4, Executive*2, B5, 16K (195×270 mm), 8K (270×390 mm), Indian-Legal	250	–	50
Hârtie normală de calitate ridicată	A5, A6, B6	250	–	50
	Definit de utilizator*2 (mm) 89–297×127–431,8	250	–	–
	Definit de utilizator*2 (mm) 89–297×431,9–1 200	1	–	–
	Definit de utilizator*2 (mm) 182–297×257–431,8	–	250	–
	Definit de utilizator*2 (mm) 182–297×431,9–1 200	–	1	–
	Definit de utilizator*2 (mm) 64–329×127–483	–	–	50
	Definit de utilizator*2 (mm) 64–329×483,1–6 000	–	–	1

\*1 Hârtie pe care sunt pre-tipărite diferite formulare precum borderouri sau titluri de valoare.

\*2 Este disponibilă numai tipărirea de la computer.

## Hârtii groase

Nume suport de tipărire	Dimensiune	Capacitate de încărcare (foi)		
		Casetă de hârtie 1	Casetă de hârtie 2	Tavă pentru hârtie
Hârtie groasă	A3+	–	–	20
	A3, B4, Legal, Letter, 8,5×13 in., A4, Executive*, B5, A5, A6, B6, 16K (195×270 mm), 8K (270×390 mm), Indian-Legal	50	–	20
	Definit de utilizator* (mm) 89–297×127–431,8	50	–	–
	Definit de utilizator* (mm) 89–297×431,9–1 200	1	–	–
	Definit de utilizator* (mm) 64–329×127–483	–	–	20
	Definit de utilizator* (mm) 64–329×483,1–6 000	–	–	1

\* Este disponibilă numai tipărirea de la computer.

## Plic

Nume suport de tipărire	Dimensiune	Capacitate de încărcare (plicuri)		
		Casetă de hârtie 1	Casetă de hârtie 2	Tavă pentru hârtie
Plic	Plic #10, Plic DL, Plic C6, Plic C4	10	–	10

## Hârtie pentru tipărire pe ambele părți

### Hârtia originală Epson

- Epson Business Paper
- Epson Bright White Paper
- Epson Bright White Ink Jet Paper
- Epson Double-sided Photo Quality Ink Jet Paper

### Informații conexe

➔ „Hârtia disponibilă și capacitățile” la pagina 219

### Hârtie disponibilă în comerț

- Hârtie simplă, hârtie de copiere, hârtie pre-tipărită, hârtie cu antet, hârtie colorată, hârtie reciclată, hârtie simplă de calitate ridicată\*
- Hârtie groasă\*

\* Hârtia A3+ nu este compatibilă cu tipărirea automată pe 2 fețe.

Pentru tipărirea automat pe 2 fețe cu dimensiuni ale hârtiei definite de utilizator puteți folosi dimensiuni de la 182 până la 297×257 până la 431,8 mm.

### Informații conexe

➔ „Hârtia disponibilă și capacitățile” la pagina 219

## Tipuri de hârtie indisponibile

Nu utilizați următoarele tipuri de hârtie. Dacă utilizați aceste tipuri de hârtie, pot apărea blocaje de hârtie și pete pe documentul tipărit.

- Hârtie ondulată
- Hârtie ruptă sau tăiată
- Hârtie pliată
- Hârtie umedă
- Hârtie prea groasă sau prea subțire
- Hârtie cu autocolante

Nu utilizați următoarele plicuri. Dacă utilizați aceste tipuri de plicuri, pot apărea blocaje de hârtie și pete pe documentul tipărit.

- Plicuri ondulate sau îndoite
  - Plicuri cu adeziv pe clapă sau plicuri cu fereastră
  - Plicuri care sunt prea subțiri
- Este posibil să se îndoie în timpul tipăririi.

---

## Informații despre produse consumabile

### Codul sticlei cu cerneală

Epson recomandă utilizarea sticlelor de cerneală originale Epson.

Mai jos sunt prezentate codurile sticlelor cu cerneală originală Epson.

**!** **Important:**

- Garanția oferită de Epson nu acoperă deteriorările cauzate de utilizarea unor cerneluri diferite de cele specificate, inclusiv a cernelurilor originale Epson care nu sunt destinate acestei imprimante sau oricărui tip de cerneală de la terți.*
- Alte produse care nu sunt fabricate de Epson pot produce defecțiuni care nu sunt acoperite de garanțiile oferite de Epson, și în anumite condiții, poate determina funcționarea aleatorie a imprimantei Epson.*

**Notă:**

- Codurile sticlelor de cerneală pot varia în funcție de locație. Pentru codurile corecte în zona dumneavoastră, contactați serviciul de asistență Epson.*
- Cu toate că sticlele de cerneală pot conține materiale reciclate, acest lucru nu afectează funcționarea sau performanțele imprimantei.*
- Specificațiile și aspectul sticlei de cerneală pot fi modificate fără notificare prealabilă, pentru a fi îmbunătățite.*

Pentru Europa

<b>Produs</b>	<b>BK: Black (Negru)</b>
ET-M16600 Series	113
M15140 Series	112

**Notă:**

*Pentru utilizatorii din Europa, pentru informații despre randamentul sticlelor cu cerneală Epson, vizitați următorul site web.*

<http://www.epson.eu/pageyield>

Pentru țările asiatice, cu excepția Taiwan

<b>BK: Black (Negru)</b>
008

Pentru Taiwan

<b>BK: Black (Negru)</b>
015

## Codul casetei de întreținere

Epson recomandă utilizarea unei casete de întreținere originale Epson.

Codul casetei de întreținere: C9345

**!** **Important:**

*După ce caseta de întreținere a fost instalată într-o imprimantă, aceasta nu mai poate fi utilizată cu alte imprimante.*

## Informații software

Această secțiune prezintă serviciile de rețea și produsele software disponibile pentru imprimanta dvs. prin intermediul site-ului web Epson.

### Software pentru tipărire

#### Aplicație pentru tipărire de la computer (driver al imprimantei Windows)

Driverul imprimantei controlează imprimanta în funcție de comenzile primite de la o aplicație. Prin definirea setărilor în driverul imprimantei obțineți cele mai bune rezultate la tipărire. De asemenea, puteți verifica starea imprimantei sau o puteți menține în cele mai bune condiții de funcționare folosind utilitarul driverului imprimantei.

**Notă:**

*Puteți modifica limba utilizată de driverul imprimantei. Selectați limba pe care doriți să o utilizați folosind opțiunea **Limba** din fila **Întreținere**.*

#### Accesarea driverului imprimantei din aplicații

Pentru a defini setările care pot fi folosite numai cu aplicația pe care o utilizați, accesați driverul din aplicația respectivă.

Selectați **Tipărire** sau **Configurare tipărire** din meniul **Fișier**. Selectați imprimanta dumneavoastră și apoi faceți clic pe **Preferințe** sau **Proprietăți**.

**Notă:**

*Operațiile diferă în funcție de aplicație. Consultați secțiunea de ajutor a aplicației pentru detalii.*

#### Accesarea driver-ului imprimantei de la panoul de comandă

Pentru a realiza setări valabile pentru toate aplicațiile, accesați driver-ul de la panoul de comandă.

Windows 10/Windows Server 2019/Windows Server 2016

Faceți clic pe butonul Start și apoi selectați **Sistem Windows > Panou de comandă > Vizualizare dispozitive și imprimante în Hardware și sunet**. Faceți clic dreapta pe imprimantă sau apăsați și țineți apăsat și apoi selectați **Preferințe tipărire**.

Windows 8.1/Windows 8/Windows Server 2012 R2/Windows Server 2012

Selectați **Desktop > Setări > Panou de comandă > Vizualizare dispozitive și imprimante din Hardware și sunet**. Faceți clic dreapta pe imprimantă sau apăsați și țineți apăsat și apoi selectați **Preferințe tipărire**.

Windows 7/Windows Server 2008 R2

Faceți clic pe butonul Start și selectați **Panou de comandă > Vizualizare dispozitive și imprimante din Hardware și sunet**. Faceți clic dreapta pe imprimantă și selectați **Preferințe tipărire**.

Windows Vista/Windows Server 2008

Faceți clic pe butonul Start și selectați **Panou de comandă > Imprimante din Hardware și sunet**. Faceți clic dreapta pe imprimantă și selectați **Preferințe tipărire**.

Windows XP/Windows Server 2003 R2/Windows Server 2003

Faceți clic pe butonul Start și selectați **Panou de comandă > Imprimante și alte dispozitive hardware > Imprimante și faxuri**. Faceți clic dreapta pe imprimantă și selectați **Preferințe tipărire**.



### Accesarea driverului imprimantei folosind pictograma imprimantei din bara de activități

Pictograma imprimantei din bara de activități de pe desktop este pictograma unei comenzi rapide care permite accesarea rapidă a driverului imprimantei.

Dacă faceți clic pe pictograma imprimantei și selectați **Setări imprimantă**, puteți accesa aceeași fereastră cu setările imprimantei ca cea afișată pe panoul de comandă. Dacă faceți dublu clic pe această pictogramă, puteți verifica starea imprimantei.

#### Notă:

*Dacă pictograma imprimantei nu este afișată în bara de activități, accesați fereastra driverului imprimantei, faceți clic pe **Preferințe de monitorizare** din fila **Întreținere** și apoi selectați **Înregistrați pictograma comenzii rapide în bara de activități**.*

### Pornirea utilitarului

Accesați fereastra pentru driver-ul imprimantei. Faceți clic pe fila **Întreținere**.

### Informații conexe

➔ [„Opțiuni de meniu pentru driverul de imprimantă” la pagina 41](#)

## Aplicație pentru tipărire de la computer (driver al imprimantei Mac OS)

Driverul imprimantei controlează imprimanta în funcție de comenzile primite de la o aplicație. Prin definirea setărilor în driverul imprimantei obțineți cele mai bune rezultate la tipărire. De asemenea, puteți verifica starea imprimantei sau o puteți menține în cele mai bune condiții de funcționare folosind utilitarul driverului imprimantei.

### Accesarea driverului imprimantei din aplicații

Faceți clic pe **Configurare pagină** sau pe **Tipărire** din meniul **Fișier** al aplicației dvs. Dacă este cazul, faceți clic pe **Afișare detalii** (sau ▼) pentru a extinde fereastra de tipărire.

#### Notă:

*În funcție de aplicația utilizată, opțiunea **Configurare pagină** este posibil să nu fie afișată în meniul **Fișier**, iar operațiile pentru afișarea ecranului de tipărire ar putea diferi. Consultați secțiunea de ajutor a aplicației pentru detalii.*

### Pornirea utilitarului

Selectați **Preferințe sistem** din meniul Apple > **Imprimante și scanere** (sau **Tipărire și scanare**, **Tipărire și Fax**), și apoi selectați imprimanta. Faceți clic pe **Opțiuni și consumabile** > **Utilitar** > **Deschide utilitar imprimantă**.

### Informații conexe

➔ [„Opțiuni de meniu pentru driverul imprimantei” la pagina 64](#)

## Ghid de utilizare al driverului imprimantei pentru Mac OS

### Epson Printer Utility

Puteți executa o funcție de întreținere precum verificarea duzelor și curățarea capului de imprimare, și pornind programul **EPSON Status Monitor**, puteți verifica starea imprimantei și informațiile despre erori.

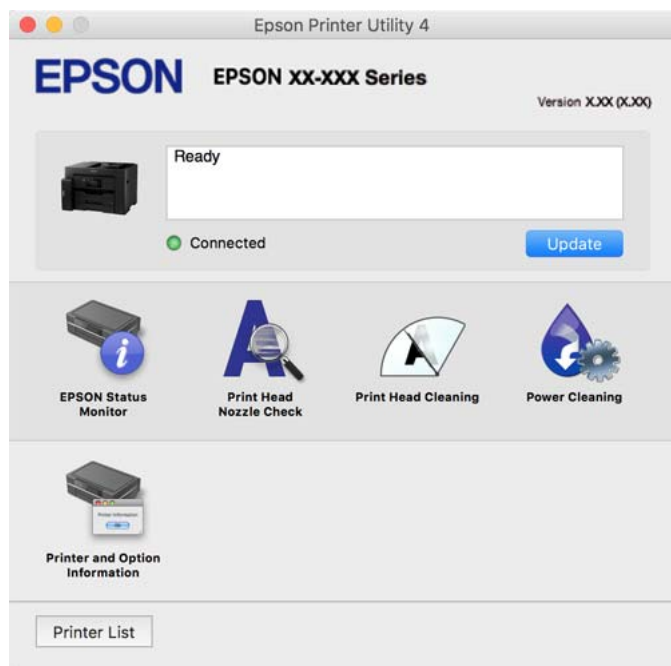

## Aplicație pentru tipărirea ușoară de la un dispozitiv inteligent (Epson iPrint)

Epson iPrint este o aplicație care permite imprimarea fotografiilor, a documentelor și a paginilor web de pe dispozitive inteligente precum un smartphone sau o tabletă. Puteți utiliza tipărirea locală, tipărirea de pe un dispozitiv inteligent conectat la aceeași rețea fără fir ca și imprimanta sau tipărirea la distanță, prin rețeaua internet. Pentru a utiliza tipărirea la distanță, înregistrați imprimanta la serviciul Epson Connect.



### Instalarea Epson iPrint

Puteți instala Epson iPrint pe dispozitivul inteligent de la adresa URL sau folosind codul QR de mai jos.

<http://ipr.to/c>



## Aplicație pentru utilizarea cu ușurință a imprimantei de pe un dispozitiv inteligent. (Epson Smart Panel)

Epson Smart Panel este o aplicație care vă permite să efectuați operațiuni de tipărire cu ușurință, inclusiv tipărirea, copierea sau scanarea de pe dispozitive inteligente precum un smartphone sau o tabletă. Puteți conecta imprimanta și dispozitivul inteligent printr-o rețea wireless, verifica nivelurile de cerneală și starea imprimantei și puteți căuta soluții dacă apar erori. De asemenea, puteți copia cu ușurință utilizând o setare de copiere preferată.

Căutați și instalați aplicația Epson Smart Panel din App Store sau Google Play.



## Aplicație pentru tipărirea ușoară de la o aplicație Android (Epson Print Enabler)

Epson Print Enabler este o aplicație care vă permite să tipăriți wireless toate documentele, emailurile, fotografiile și paginile web direct de pe telefonul sau tableta Android (Android v4.4 sau versiune superioară). Din câteva atingeri, dispozitivul Android va descoperi o imprimantă Epson conectată la aceeași rețea fără fir.

Căutați și instalați Epson Print Enabler din Google Play.

## Software pentru scanare

### Aplicație pentru scanare de la computer (Epson ScanSmart)

Aplicația vă permite să scanați cu ușurință documentele și apoi să salvați imaginile scanate cu pași simpli. Pentru informații suplimentare despre utilizarea funcțiilor, consultați secțiunea de ajutor Epson ScanSmart.

#### Pornirea în Windows

##### Windows 10

Executați clic pe butonul Start și apoi selectați **Epson Software > Epson ScanSmart**.

##### Windows 8.1/Windows 8

Introduceți numele aplicației în câmpul de căutare, apoi selectați pictograma afișată.

##### Windows 7

Faceți clic pe butonul Start, iar apoi selectați **Toate programele > Epson Software > Epson ScanSmart**.

#### Pornirea în Mac OS

Selectați **Start > Aplicații > Epson Software > Epson ScanSmart**.

## Software pentru crearea pachetului

### Application for Creating Driver Packages (EpsonNet SetupManager)

EpsonNet SetupManager este un software care creează un pachet pentru o instalare simplă a imprimantei, precum instalarea driverului imprimantei, instalarea EPSON Status Monitor și crearea unui port de imprimantă. Acest software permite administratorului să creeze pachete software unice și să le distribuie în grupuri.

Pentru mai multe informații, vizitați website-ul regional Epson.

<http://www.epson.com>

## Software pentru configurarea setărilor sau gestionarea dispozitivelor

### Aplicație pentru configurarea operațiilor imprimantei (Web Config)

Web Config este o aplicație care rulează într-un browser web, de exemplu în Internet Explorer și Safari, pe un computer sau pe un dispozitiv inteligent. Puteți confirma starea imprimantei sau puteți modifica serviciul de rețea și setările imprimantei. Pentru a utiliza aplicația Web Config, conectați imprimanta și computerul sau dispozitivul inteligent în aceeași rețea.

Sunt acceptate următoarele browsere.

Microsoft Edge, Internet Explorer 8 sau superior, Firefox\*, Chrome\*, Safari\*

\* Utilizați cea mai recentă versiune.

#### **Notă:**

*Dacă nu a fost setată parola administratorului la accesarea Web Config, parola trebuie setată pe pagina de setare a parolei administratorului.*

*Nu uitați numele de utilizator și parola. Dacă le uitați, va trebui să contactați serviciul de service Epson.*

### Executarea aplicației Web Config pe un browser web

1. Verificați adresa IP a imprimantei.

Selectați pictograma de rețea pe ecranul principal al imprimantei și apoi selectați metoda de conectare activă pentru a confirma adresa IP a imprimantei.

#### **Notă:**

*De asemenea, puteți verifica adresa IP tipărind raportul de conexiune la rețea.*

2. Lansați un browser web de pe un computer sau un dispozitiv inteligent și apoi introduceți adresa IP a imprimantei.

Format:

IPv4: <http://adresa IP a imprimantei/>

IPv6: [http://\[adresa IP a imprimantei\]/](http://[adresa IP a imprimantei]/)

Exemple:

IPv4: <http://192.168.100.201/>

IPv6: http://[2001:db8::1000:1]/

**Notă:**

Utilizând dispozitivul inteligent, puteți executa Web Config și din ecranul de informații privind produsul al Epson Smart Panel.

Întrucât imprimanta folosește un certificat auto-semnat când se accesează HTTPS, atunci când porniți Web Config se afișează un avertisment în browser; acest lucru nu indică o problemă și poate fi ignorat.

### Informații conexe

- ➔ „Aplicație pentru utilizarea cu ușurință a imprimantei de pe un dispozitiv inteligent. (Epson Smart Panel)” la [pagina 227](#)
- ➔ „Tipărirea unui raport de conexiune la rețea” la [pagina 210](#)

### Executarea utilitarului Web Config în Windows

Atunci când conectați un computer la imprimantă prin utilizarea WSD, urmați pașii de mai jos pentru a executa utilitarul Web Config.

1. Deschideți lista de imprimante din computer.
  - Windows 10  
Faceți clic pe butonul Start și apoi selectați **Sistem Windows > Panou de comandă > Vizualizare dispozitive și imprimante în Hardware și sunet**.
  - Windows 8.1/Windows 8  
Selectați **Desktop > Setări > Panou de comandă > Vizualizare dispozitive și imprimante din Hardware și sunet** (sau **Hardware**).
  - Windows 7  
Faceți clic pe butonul Start și selectați **Panou de comandă > Vizualizare dispozitive și imprimante din Hardware și sunet**.
  - Windows Vista  
Faceți clic pe butonul Start și selectați **Panou de comandă > Imprimante din Hardware și sunet**.
2. Faceți clic dreapta pe imprimantă și selectați **Proprietăți**.
3. Selectați fila **Serviciu web** și faceți clic pe adresa URL.  
Întrucât imprimanta folosește un certificat autosemnat atunci când accesează HTTPS, atunci când porniți Web Config se afișează o avertizare în browser; acest lucru nu indică o problemă și poate fi ignorat.

### Executarea utilitarului Web Config în Mac OS

1. Selectați **Preferințe sistem** din meniul Apple > **Imprimante și scanere** (sau **Tipărire și scanare, Tipărire și Fax**), și apoi selectați imprimanta.
2. Faceți clic pe **Opțiuni și consumabile > Pagina web Afișare imprimantă**.  
Întrucât imprimanta folosește un certificat autosemnat atunci când accesează HTTPS, atunci când porniți Web Config se afișează o avertizare în browser; acest lucru nu indică o problemă și poate fi ignorat.

## Aplicație pentru configurarea dispozitivului într-o rețea (EpsonNet Config)

EpsonNet Config este o aplicație care vă permite să setați protocoale și adrese ale interfețelor de rețea. Pentru detalii suplimentare, consultați ghidul de utilizare pentru EpsonNet Config sau secțiunea de ajutor a aplicației.

### Pornirea în Windows

- Windows 10/Windows Server 2019/Windows Server 2016  
Executați clic pe butonul Start și apoi selectați **EpsonNet > EpsonNet Config**.
- Windows 8.1/Windows 8/Windows Server 2012 R2/Windows Server 2012  
Introduceți numele aplicației în câmpul de căutare, apoi selectați pictograma afișată.
- Windows 7/Windows Vista/Windows XP/Windows Server 2008 R2/Windows Server 2008/Windows Server 2003 R2/Windows Server 2003  
Faceți clic pe butonul Start și selectați **Toate programele sau Programe > EpsonNet > EpsonNet Config SE > EpsonNet Config**.

### Pornirea în Mac OS

Start > Aplicații > Epson Software > EpsonNet > EpsonNet Config SE > EpsonNet Config.

### Informații conexe

➔ [„Instalarea separată a aplicațiilor” la pagina 115](#)

## Software pentru gestionarea dispozitivelor din rețea (Epson Device Admin)

Epson Device Admin este software multifuncțional care gestionează dispozitivele dintr-o rețea.

Sunt disponibile următoarele funcții.

- Monitorizarea sau gestionarea a până la 2000 de imprimante sau scanere din segment
- Întocmirea unui raport detaliat, de exemplu în cazul stării consumabilelor sau a produsului
- Actualizarea programului firmware al produsului
- Introducerea dispozitivului în rețea
- Aplicarea setărilor unificate la nivelul mai multor dispozitive.

Epson Device Admin poate fi descărcat de pe pagina web de asistență tehnică Epson. Pentru mai multe informații, consultați documentația sau secțiunea de ajutor a Epson Device Admin.

## Software pentru actualizare

### Aplicație pentru actualizare software și firmware (EPSON Software Updater)

EPSON Software Updater este o aplicație care instalează software nou și actualizează programul firmware și manualele prin intermediul internetului. Dacă doriți să verificați în mod regulat informațiile de actualizare, puteți seta intervalul de verificare a actualizărilor în setările de auto-actualizare ale EPSON Software Updater.

#### **Notă:**

*Sistemele de operare Windows Server nu sunt acceptate.*

### Pornirea în Windows

Windows 10

Executați clic pe butonul Start și apoi selectați **Epson Software > EPSON Software Updater**.

Windows 8.1/Windows 8

Introduceți numele aplicației în câmpul de căutare, apoi selectați pictograma afișată.

Windows 7/Windows Vista/Windows XP

Faceți clic pe butonul Start, apoi selectați **Toate programele** (sau **Programe**) > **Epson Software > EPSON Software Updater**.

**Notă:**

De asemenea, puteți porni EPSON Software Updater făcând clic pe pictograma imprimantei din bara de activități de pe desktop și apoi selectați **Actualizare software**.

### Pornirea în Mac OS

Selectați **Start > Aplicații > Epson Software > EPSON Software Updater**.

### Informații conexe

➔ „Instalarea separată a aplicațiilor” la pagina 115

---

## Listă meniu setări

Selectați **Setări** pe ecranul principal al imprimantei pentru a efectua diverse setări.

### Setări generale

Selectați meniurile din panoul de comandă conform descrierii de mai jos.

**Setări > Setări generale**

### Setări de bază

Selectați meniurile din panoul de control conform descrierii de mai jos.

**Setări > Setări generale > Setări de bază**

Setările blocate de un administrator nu pot fi modificate.

Luminozitate LCD:

Ajustați luminozitatea ecranului LCD.

Sunet:

Reglați volumul.

Mut

Selectați **Act.** pentru a dezactiva toate sunetele.

Mod normal

Selectați volumul, cum ar fi **Apăsare buton**.

Mod silențios

Selectați volumul, cum ar fi **Apăsare buton** în **Mod silențios**.

**Temporiz. oprire:**

Ajustați perioada de timp pentru intrare în modul inactiv (mod de economisire energie) atunci când imprimanta nu a mai efectuat nicio operațiune. Ecranul LCD se va închide după ce timpul setat s-a scurs.

**Pornire din stare de veghe:**

**Pornire la apăș. ecr. LCD tactil:**

Selectați **Activat** pentru a reactiva imprimanta din modul inactiv (modul de economisire energie) atingând panoul tactil. Dacă funcția este dezactivată, trebuie să apăsați un buton de pe panoul de comandă pentru a reactiva imprimanta. Dezactivarea acestei funcții previne orice operațiuni neintenționate cauzate de obiectele străine care ating ecranul. De asemenea, puteți configura perioada de timp pe parcursul căreia această funcție este activă.

**Temporizator oprire:**

Produsul dvs. ar putea avea această funcție sau funcția **Setări oprire**, în funcție de locația de achiziționare.

Selectați această setare pentru a opri imprimanta automat când aceasta nu este utilizată într-o perioadă specificată de timp. Puteți regla timpul înainte de aplicarea modului de gestionare a energiei. Orice creștere va afecta eficiența energetică a produsului. Luați în considerare mediul înconjurător înainte de a efectua vreo modificare.

**Setări oprire:**

Produsul dvs. ar putea avea această funcție sau funcția **Temporizator oprire**, în funcție de locația de achiziționare.

Oprise în caz de inactivitate

Selectați această setare pentru a opri imprimanta automat dacă această nu este utilizată într-o perioadă specificată de timp. Orice creștere va afecta eficiența energetică a produsului. Luați în considerare mediul înconjurător înainte de a efectua vreo modificare.

Oprise în caz de deconectare

Selectați această setare pentru a opri imprimanta după 30 de minute dacă au fost deconectate toate porturile, inclusiv portul USB. În funcție de regiune, este posibil ca această caracteristică să nu fie inclusă.

**Setări dată/oră:**

Dată/oră

Introduceți data și ora curentă.

Oră de vară

Selectați setarea pentru ora de vară, aplicabilă zonei dvs.

Diferență de timp

Introduceți diferența de fus orar dintre zona dvs. și UTC (ora universală coordonată).



**Limbă/Language:**

Selectați limba utilizată pe ecranul LCD.

**Ecran de pornire:**

Specificați meniul inițial afișat pe ecranul LCD când imprimanta pornește și **Operația a expirat** este activat.

**Tapet:**

Schimbați culoarea de fundal a ecranului LCD.

**Operația a expirat:**

Selectați **Act.** pentru a reveni la ecranul inițial dacă nu au fost efectuate operațiuni într-un anumit interval de timp. Dacă au fost aplicate restricții de utilizator și nu au fost efectuate operațiuni într-un interval specificat de timp, veți fi deconectat/ă și veți reveni la ecranul inițial.

**Tastatură:**

Modificați aspectul tastaturii pe ecranul LCD.

**Opțiune Detectare automată mărime originală:**

ADF și geamul scannerului sunt echipate cu senzori care detectează automat mărimea hârtiei. Cu toate acestea, datorită caracteristicilor senzorilor, nu pot fi identificate mărimi asemănătoare și mărimea K, care este utilizată în principal în China, nu poate fi identificată corect în starea inițială a imprimantei. Selectați **Altă prioritate mărime** dacă utilizați des hârtie de mărimea K. Mărimea originalului va fi detectată drept mărime K în loc de dimensiunea aproximativă. În funcție de mărimea și orientarea hârtiei, aceasta poate fi detectată ca având o altă mărime aproximativă. De asemenea, dimensiunea K poate să nu fie detectată automat din cauza funcției pe care o folosiți. De exemplu, la scanarea și salvarea pe un computer cu o aplicație, detectarea automată a mărimii K depinde de comportamentul software-ului de aplicație.

**Informații conexe**

➔ „Economisirea energiei” la pagina 114

➔ „Introducerea caracterelor” la pagina 27

## Setări imprimantă

Selectați meniurile din panoul de control conform descrierii de mai jos.

### Setări > Setări generale > Setări imprimantă

Setările blocate de un administrator nu pot fi modificate.

**Setări sursă hârtie:**

**Setare hârtie:**

Selectați dimensiunea paginii și tipul hârtiei pe care ați încărcat-o în sursa de hârtie.

**Prioritate tavă pt. hârtie:**

Selectați **Act.** pentru a acorda prioritate de tipărire hârtiei încărcate în tava pentru hârtie.

#### Comut. auto. A4/Letter:

Selectați **Act.** pentru a alimenta hârtie din sursa de hârtie pentru formatul A4, dacă nu mai există hârtie în sursa pentru Letter, sau din sursa pentru formatul Letter, dacă nu există hârtie în sursa pentru A4.

#### Selectare automată setări:

În cazul epuizării hârtiei, alimentarea cu hârtie este realizată automată dintr-o sursă de hârtie care are aceleași setări ca și cele configurate pentru sarcinile de imprimare. Puteți configura selecția automată pentru fiecare sursă de hârtie pentru fiecare funcție în setările de copiere sau altele. Nu puteți dezactiva toate setările.

Această setare este dezactivată dacă selectați o anumită sursă de hârtie din setările hârtiei pentru sarcinile de imprimare. În funcție de setarea tipului de hârtie din fila **Principal** a driverului imprimantei, este posibil ca hârtia să fie încărcată automat sau nu.

#### Notificare de eroare:

Selectați **Act.** pentru a afișa un mesaj de eroare atunci când formatul de hârtie selectat sau tipul nu corespund hârtiei încărcate.

#### Afișare automată configurare hârtie:

Selectați **Act.** pentru a afișa ecranul **Setare hârtie** la încărcarea hârtiei în caseta de hârtie. Dacă dezactivați această funcție, nu puteți tipări de la un iPhone, iPad sau iPod touch utilizând AirPrint.

#### Setări universale imprimare:

Aceste setări de tipărire sunt aplicate atunci când tipăriți utilizând un dispozitiv extern, fără a utiliza driver-ul imprimantei. Setările de decalaj sunt aplicate atunci când tipăriți utilizând driverul imprimantei.

#### Compensare sus:

Ajustați marginea superioară a hârtiei.

#### Compensare stânga:

Ajustați marginea din stânga a hârtiei.

#### Compensare sus pt spate:

Ajustați marginea superioară pentru verso atunci când efectuați tipărirea față-verso.

#### Compensare stânga pt spate:

Ajustați marginea din stânga pentru verso atunci când efectuați tipărirea față-verso.

#### Verificare lățime hârtie:

Selectați **Act.** pentru a verifica lățimea hârtiei înainte de tipărire. Aceasta previne imprimarea în afara marginilor hârtiei atunci când setarea de dimensiune a hârtiei nu este corectă, dar este posibil ca viteza de imprimare să se reducă.

#### Omitere pagini goale:

Paginile albe sunt omise de la tipărire în mod automat.

#### Util. soluț. autom. prob.:

Selectați o acțiune de efectuat la apariția unei erori de tipărire pe ambele părți sau de memorie plină.

Act.

Afișează un avertisment și tipărește în modul cu o singură față atunci când apare o eroare la tipărirea față-verso, sau tipărește doar datele care au putut fi procesate de imprimantă atunci când apare o eroare de memorie plină.

Dez.

Afișează un mesaj de eroare și anulează tipărirea.

#### Hârtie groasă:

Selectați **Activat** pentru a preveni murdărirea tipăririlor cu cerneală, însă acest lucru va reduce viteza de tipărire.

#### Mod silențios:

Selectați **Act.** pentru a reduce zgomotul în timpul tipăririi, însă acest lucru va reduce viteza de tipărire. În funcție de setările selectate pentru tipul de hârtie și calitate a tipăririi, este posibil să nu existe variații ale nivelului de zgomot al imprimantei.

#### Timp de uscare cerneală:

Selectați timpul de uscare cerneală pe care doriți să îl utilizați atunci când tipăriți pe ambele fețe. Imprimanta tipărește cealaltă față după ce o tipărește pe prima. Dacă tipărirea este murdară, măriți setarea de timp.

#### Extindere automată Output Tray:

Selectați **Activat** pentru a extinde în mod automat suportul pentru hârtie la ieșire, atunci când imprimați pe hârtie de dimensiunea A3.

#### Conexiune PC prin USB:

Selectați **Activare** pentru a permite unui computer să acceseze imprimanta atunci când este conectat prin USB. Când se selectează **Dezactivare**, tipărirea și scanarea care nu sunt trimise prin rețea sunt restricționate.

### Informații conexe

➔ [„Încărcarea hârtiei” la pagina 31](#)

## Setări rețea

Selectați meniurile din panoul de comandă conform descrierii de mai jos.

### Setări > Setări generale > Setări rețea

#### Configurare Wi-Fi:

Configurați sau modificați setările de rețea fără fir. Alegeți metoda de conexiune dintre următoarele și urmați instrucțiunile afișate pe panoul de comandă.

#### Ruter:

Expert configurare Wi-Fi

Configurare cu buton fizic (WPS)



Altele

Config cod PIN (WPS)

Conectare auto Wi-Fi

Dezactivare Wi-Fi

Numeroase probleme de rețea pot fi rezolvate dezactivând și reactivând setările Wi-Fi.

Atingeți   > **Ruter** > **Modificați setările** > **Altele** > **Dezactivare Wi-Fi** > **Pornire configurare.**

#### Wi-Fi Direct:

iOS

Android

Dispozitive cu alt SO

Schimbare

Schimbare nume rețea

Modificare parolă

Schimbare bandă de frecvență

În funcție de regiune, este posibil ca această setare să nu fie afișată.

Dezactivare Wi-Fi Direct

Restaurare setări implicite

#### Configurare LAN prin fir:

Configurați sau modificați o conexiune la rețea care utilizează un cablu LAN și un router. Când se utilizează acest mod, conexiunile Wi-Fi sunt dezactivate.

#### Stare rețea:

Afișează sau tipărește setările de rețea curente.

Stare rețea cu fir LAN/Wi-Fi

Stare Wi-Fi Direct

Stare server e-mail

Imprimare foaie stare

#### Verificare conexiune:

Efectuează o verificare a conexiunii la rețea curente și tipărește un raport. Dacă există probleme cu conexiunea, consultați raportul pentru a rezolva problema.

#### Complex:

Efectuați următoarele setări detaliate.

Nume dispozitiv

TCP/IP

Server proxy

- Server e-mail
- Adresă IPv6
- Viteză link și duplex
- Redirecționare HTTP la HTTPS
- Dezactivare IPsec/IP Filtering
- Dezactivare IEEE802.1X

### Informații conexe

- ➔ „Efectuarea setărilor Wi-Fi prin introducerea unui SSID și a parolei” la pagina 198
- ➔ „Efectuarea setărilor Wi-Fi prin Push Button Setup (WPS)” la pagina 199
- ➔ „Efectuarea setărilor prin PIN Code Setup (Configurare cod PIN) (WPS)” la pagina 200
- ➔ „Conectarea directă a unui dispozitiv inteligent și a unei imprimante (Wi-Fi Direct)” la pagina 200
- ➔ „Tipărirea unui raport de conexiune la rețea” la pagina 210
- ➔ „Verificarea stării conexiunii la rețea” la pagina 209

## Setări serviciu web

Selectați meniurile din panoul de comandă conform descrierii de mai jos.

### Setări > Setări generale > Setări serviciu web

Setările blocate de un administrator nu pot fi modificate.

#### Servicii Epson Connect:

Indică dacă imprimanta este înregistrată și conectată la Epson Connect.

Vă puteți înregistra la serviciu selectând **Înregistrare** și urmând instrucțiunile.

Dacă imprimanta este înregistrată, puteți modifica următoarele setări.

- Suspendare/Reluare
- Anulare înregistrare

Pentru detalii, consultați următorul site web.

<https://www.epsonconnect.com/>

<http://www.epsonconnect.eu> (doar Europa)

### Informații conexe

- ➔ „Tipărirea utilizând un serviciu cloud” la pagina 74

## Setări scanare

#### Confirmare destinatar

Verificați destinația înainte de scanare.

### Server e-mail

Configurați setările serverului de e-mail pentru scanare **E-mail**.

Setări server

Specificați metoda de autentificare pentru ca imprimanta să poată accesa serverul de e-mail.  
[„Elemente de setare server de e-mail” la pagina 266](#)

Verificare conexiune

Verificați conexiunea cu serverul de e-mail.

## Administrare sistem

Prin utilizarea acestui meniu, puteți menține produsul ca administrator de sistem. Vă permite, de asemenea, să restricționați caracteristicile de produs pentru utilizatori individuali, pentru a corespunde stilului dumneavoastră de lucru sau de birou.

Selectați meniurile din panoul de comandă conform descrierii de mai jos.

### Setări > Setări generale > Administrare sistem

#### Administrator Contacte:

Puteți efectua următoarele setări pentru contacte.

#### Înregistrare/Ștergere:

Înregistrați și/sau ștergeți contacte pentru meniurile Scanare la e-mail și Scanare în folder rețea/FTP.

#### Opțiuni de căutare:

Modificați metoda pentru căutarea contactelor.

#### Ștergere date memorie internă:

Ștergeți datele din memoria internă a imprimantei, precum lucrări cu parole.

#### Setări securitate:

Puteți efectua următoarele setări de securitate.

#### Restricții:

Permișiunea de a modifica setările următoarelor elemente când este activată blocarea panoului.

- Accesare opțiune Înreg./Șterg. Contacte
- Acces la secțiunea Istoric salvare tip. din Scan. în fold. rețea/FTP
- Acces la secțiunea Recent din Scanare către e-mail
- Acces la secțiunea Afișare istoric trimitere din Scanare către e-mail
- Acces la secțiunea Tipărire istoric trimitere din Scanare către e-mail
- Acces la Limbă
- Acces la Hârtie groasă
- Acces la Mod silențios
- Protejarea datelor cu caracter personal

#### Control acces:

Selectați **Act.** pentru a restricționa caracteristicile produsului. Aceasta solicită utilizatorilor să se conecteze la panoul de comandă al produsului cu numele de utilizator și parola înainte de a putea utiliza funcțiile panoului de comandă. În **Accept. operații de la utiliz. necun.**, puteți selecta dacă acceptați sau nu lucrările care nu au informațiile de autentificare necesare.

#### Setări administrator:

- Parolă administrator

Setați, modificați sau anulați parola administratorului.

- Setare blocare

Selectați dacă doriți sau nu să blocați panoul de comandă folosind parola înregistrată în **Parolă administrator.**

#### Criptare cu parolă:

Selectați **Act.** pentru criptarea parolei dumneavoastră. Dacă opriți alimentarea cu energie electrică în timpul procesului de repornire, datele pot fi pierdute și setările imprimantei vor reveni la valorile implicite. În acest caz, setați din nou informațiile privind parola.

#### Cercetare clienți:

Selectați **Aprobare** pentru a furniza informații privind utilizarea produsului, cum ar fi numărul de materiale tipărite, către Seiko Epson Corporation.

#### Restaurare setări implicite:

Resetați setările din meniurile următoare la valorile lor implicite.

- Setări rețea
- Setări copiere
- Setări scanare
- Ștergeți toate datele și setările

#### Actualizare firmware:

Puteți obține informații firmware precum versiunea dumneavoastră curentă și informații în legătură cu actualizări disponibile.

#### Actualizare:

Verificați dacă în serverul de rețea a fost încărcată versiunea cea mai recentă a programului firmware. Dacă este disponibilă o actualizare, puteți selecta dacă să inițiați sau nu actualizarea.

#### Notificare:

Selectați **Act.** pentru a primi o notificare dacă este disponibilă o actualizare firmware.

#### Informații conexe

➔ [„Actualizarea programului firmware al imprimantei de la panoul de comandă” la pagina 119](#)

## Contor imprimare

Selectați meniurile din panoul de comandă conform descrierii de mai jos.

## Setări > Contor imprimare

Afișează numărul total de tipăriri și numărul total de pagini introduse în imprimantă, inclusiv elemente precum fișa de stare, din momentul în care ați achiziționat imprimanta.

## Întreținere

Selectați meniurile din panoul de comandă conform descrierii de mai jos.

### Setări > Întreținere

#### Ajustare calitate imprimare:

Selectați această funcție dacă există probleme cu tipăririle. Puteți verifica dacă există duze înfundate și puteți curăța capul de tipărire dacă este necesar, iar apoi puteți ajusta unii parametri pentru a îmbunătăți calitatea tipăririi.

#### Verif. duză cap imprimare:

Selectați această funcție pentru a verifica dacă duzele capului de tipărire sunt înfundate. Imprimanta tipărește un model de verificare a duzelor.

#### Curățare cap imprimare:

Selectați această funcție pentru a curăța duzele înfundate ale capului de tipărire.

#### Curățare intensivă:

Selectați această funcție pentru a înlocui în totalitate cerneala din tubul de cerneală. La această operație se consumă mai multă cerneală decât la curățarea normală. Consultați „Informații corelate” pentru detalii privind utilizarea acestei funcții.

#### Aliniere cap imprimare:

Selectați această caracteristică pentru a ajusta capul de tipărire pentru a îmbunătăți calitatea tipăririi.

##### Aliniere linii

Selectați această funcție pentru a alinia liniile verticale.

##### Aliniere pe orizontală

Selectați această caracteristică dacă în materialele tipărite apar benzi orizontale la intervale regulate.



#### Umplere cerneală:

Selectați această funcție pentru a reseta nivelul de cerneală la 100 % atunci când reumpleți rezervorul de cerneală.

#### Setarea Nivelului de cerneală:

Selectați această funcție pentru a seta nivelul de cerneală în funcție de nivelul de cerneală rămas.

#### Capacitatea rămasă a cutiei de întreținere:

Afișează durata de funcționare aproximativă a cutiei de întreținere. Când se afișează , caseta de întreținere este aproape plină. Când se afișează , caseta de întreținere este plină.



#### Curățare marcaj hârtie:

Selectați această funcție dacă există pete de cerneală pe rolele interne. Imprimanta alimentează hârtie pentru a curăța rolele interne.

#### Scoateți hârtia:

Selectați această funcție dacă au rămas bucăți de hârtie în interiorul imprimantei, chiar după eliminarea colilor blocate. Imprimanta mărește spațiul dintre capul de tipărire și suprafața hârtiei pentru a îndepărta mai ușor bucățile rupte de hârtie.

#### Informații conexe

- ➔ „Verificarea și curățarea capului de imprimare” la pagina 102
- ➔ „Rularea Curățare intensivă” la pagina 104
- ➔ „Reumplerea rezervorului de cerneală” la pagina 169
- ➔ „Curățarea traseului hârtiei pentru evitarea petelor de cerneală” la pagina 106

## Limbă/Language

Selectați meniurile din panoul de comandă conform descrierii de mai jos.

### Setări > Limbă/Language

Selectați limba utilizată pe ecranul LCD.

## Stare imprimantă/Imprimare

Selectați meniurile din panoul de comandă conform descrierii de mai jos.

### Setări > Stare imprimantă/Imprimare

#### Imprimare foaie stare:

##### Foaie stare configurare:

Imprimă o pagină cu informații care indică starea și setările curente ale imprimantei.

##### Foaie stare aprovizionare:

Tipărește coli cu informații care indică starea consumabilelor.

##### Foaie istoric utilizare:

Imprimă o pagină cu informații care indică istoricul de utilizare al imprimantei.

#### Rețea:

Afișează setările de rețea curente. De asemenea, puteți tipări o fișă de stare.

## Administrator Contacte

Selectați meniurile din panoul de comandă conform descrierii de mai jos.

## Setări > Administrator Contacte

Înregistrare/Ștergere:

Înregistrați și/sau ștergeți contacte pentru meniurile Scanare la e-mail și Scanare în folder rețea/FTP.

Opțiuni de căutare:

Modificați metoda pentru căutarea contactelor.

## Setări utilizator

Selectați meniurile din panoul de comandă conform descrierii de mai jos.

### Setări > Setări utilizator

Puteți modifica setările implicite pentru setările de scanare și copiere utilizate frecvent. Pentru detalii, consultați următoarele informații conexe.

- Copiere
- Scanare în folder rețea/FTP
- Scanare la e-mail
- Scanare către computer
- Scanare în Cloud

---

## Specificații de produs

### Specificațiile imprimantei

Amplasarea duzelor capului de imprimare		Duze pentru cerneală neagră: 800
Grosime hârtie*	Hârtie simplă	De la 64 la 90 g/m <sup>2</sup> (de la 17 la 24 lv)
	Hârtie groasă	91 – 256 g/m <sup>2</sup> (25 – 68 lv)
	Plicuri	Plic #10, DL, C6, C4: 75 până la 100 g/m <sup>2</sup> (20 până la 27 lv)

\* Chiar și când grosimea hârtiei se încadrează în acest interval, hârtia nu poate fi alimentată în imprimantă sau rezultatul tipăririi poate fi afectat în funcție de proprietățile sau calitatea hârtiei.

### Zona pentru tipărit

#### **Zona pentru tipărit pentru coli individuale**

Calitatea tipăririi poate să scadă în zonele umbrite datorită mecanismului imprimantei.

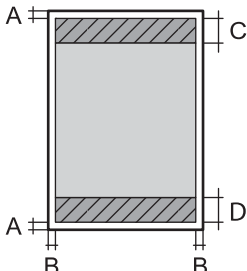
	A	3.0 mm (0.12 inchi)
	B	3.0 mm (0.12 inchi)
	C	48.0 mm (1.89 inchi)
	D	49.0 mm (1.93 inchi)

### Zonă pentru tipărit pentru plicuri

Calitatea tipăririi poate să scadă în zonele umbrite datorită mecanismului imprimantei.

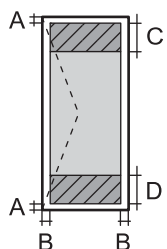
	A	3.0 mm (0.12 inchi)
	B	3.0 mm (0.12 inchi)
	C	48.0 mm (1.89 inchi)
	D	49.0 mm (1.93 inchi)

## Specificațiile scannerului

Tip scanner	Flatbed
Dispozitiv fotoelectric	CIS
Număr de pixeli efectiv	14040×20400 de pixeli (1200 dpi)
Dimensiune maximă document	297×431.8 mm (11.7×17 in.) A3
Rezoluție de scanare	1200 dpi (scanare principală) 2400 dpi (scanare secundară)
Rezoluție de ieșire	50 – 9600 dpi în incrementuri de 1 dpi.
Profunzime de culoare	<p>Color</p> <ul style="list-style-type: none"> <li><input type="checkbox"/> 48 biți pe pixel intern (16 biți pe pixel pe culoare intern)</li> <li><input type="checkbox"/> 24 biți pe pixel extern (8 biți pe pixel pe culoare extern)</li> </ul> <p>Tonuri de gri</p> <ul style="list-style-type: none"> <li><input type="checkbox"/> 16 biți pe pixel intern</li> <li><input type="checkbox"/> 8 biți pe pixel extern</li> </ul> <p>Alb-negru</p> <ul style="list-style-type: none"> <li><input type="checkbox"/> 16 biți pe pixel intern</li> <li><input type="checkbox"/> 1 biți pe pixel extern</li> </ul>
Sursă de lumină	LED

## Specificații ADF

Tip ADF	Scanarea duplex automată
Dimensiuni de hârtie disponibile	A5, A4, A3, B5, B4, Executive, 16K, Indian-Legal, Letter, 8.5×13 in, Legal, 8K
Tip hârtie	Hârtie simplă
Greutate hârtie	Între 64 și 90 g/m <sup>2</sup>
Capacitate de încărcare	A4, A3, B4, 16K, Indian-Legal, Letter, 8.5×13 in, Legal, 8K: 50 de coli sau 5.5 mm A5, B5, Executive: 20 de coli

Chiar dacă documentul original îndeplinește specificațiile pentru suporturi media care pot fi amplasate în ADF, este posibil ca alimentarea din ADF să nu poată fi realizată sau calitatea scanării să se reducă în funcție de proprietățile sau calitatea hârtiei.

## Utilizarea portului pentru imprimantă

Imprimanta utilizează portul următor. Aceste porturi trebuie făcute disponibile de către administratorul rețelei, după cum este necesar.

### Atunci când expeditorul (client) este imprimanta

Utilizare	Destinație (Server)	Protocol	Număr port	
Trimitere fișier (când este folosită de la imprimantă scanarea către un folder din rețea)	Server FTP	FTP (TCP)	20	
			21	
	Server fișier	SMB (TCP)	445	
			NetBIOS (UDP)	137
				138
NetBIOS (TCP)	139			
Trimitere email (când este folosită de la imprimantă scanarea către email)	Server SMTP	SMTP (TCP)	25	
		SMTP SSL/TLS (TCP)	465	
		SMTP STARTTLS (TCP)	587	
POP înainte de conexiune SMTP (când este folosită de la imprimantă scanarea către email)	Server POP	POP3 (TCP)	110	
Când se utilizează Epson Connect	Server Epson Connect	HTTPS	443	
		XMPP	5222	
Control WSD	Computer client	WSD (TCP)	5357	
Căutați computerul atunci când efectuați scanarea tip push din Epson ScanSmart	Computer client	Descoperire scanare de tip push în rețea	2968	

### Atunci când expeditorul (client) este computerul client

Utilizare	Destinație (Server)	Protocol	Număr port
Descoperiți imprimanta dintr-o aplicație precum EpsonNet Config, driverul de imprimantă și driverul de scanner.	Imprimantă	ENPC (UDP)	3289
Colectați și configurați informațiile MIB dintr-o aplicație precum EpsonNet Config, driverul de imprimantă și driverul de scanner.	Imprimantă	SNMP (UDP)	161
Redirecționarea datelor LPR	Imprimantă	LPR (TCP)	515
Redirecționarea datelor RAW	Imprimantă	RAW (Port 9100) (TCP)	9100
Redirecționare date AirPrint (tipărire IPP/ IPPS)	Imprimantă	IPP/IPPS (TCP)	631
Căutare imprimantă WSD	Imprimantă	WS-Discovery (UDP)	3702
Redirecționarea datelor de scanare de la Epson ScanSmart	Imprimantă	Scanare în rețea (TCP)	1865
Colectare a informațiilor despre lucrare în cazul unei scanări de tip push din Epson ScanSmart	Imprimantă	Scanare de tip push în rețea	2968

## Specificațiile interfeței

Pentru computer	Hi-Speed USB*
-----------------	---------------

\* Cablurile USB 3.0 nu sunt acceptate.

## Specificații de rețea

### Specificații Wi-Fi

Consultați următorul tabel pentru specificațiile Wi-Fi.

Țări sau regiuni cu excepția celor listate mai jos	Tabel A
China Taiwan	Tabel B

Tabel A

Standarde	IEEE 802.11b/g/n* <sup>1</sup>
Interval de frecvențe	2,4 GHz

Canale	1/2/3/4/5/6/7/8/9/10/11/12/13
Moduri coordonare	Infrastructură, Wi-Fi Direct (Simple AP) <sup>*2*3</sup>
Protocoale de securitate <sup>*4</sup>	WEP (64/128bit), WPA2-PSK (AES) <sup>*5</sup> , WPA3-SAE (AES), WPA2/WPA3-Enterprise

\*1 Disponibil doar pentru HT20.

\*2 Nu este acceptat pentru IEEE 802.11b.

\*3 Infrastructura și modulele Wi-Fi Direct sau o conexiune Ethernet pot fi folosite simultan.

\*4 Wi-Fi Direct este compatibil numai cu WPA2-PSK (AES).

\*5 Compatibilitate cu standardele WPA2, acceptă WPA/WPA2 Personal.

Tabel B

Standarde	IEEE 802.11a/b/g/n <sup>*1</sup> /ac		
Intervale de frecvență	IEEE 802.11b/g/n: 2,4 GHz, IEEE 802.11a/n/ac: 5 GHz		
Canale	Wi-Fi	2,4 GHz	1/2/3/4/5/6/7/8/9/10/11/12 <sup>*2</sup> /13 <sup>*2</sup>
		5 GHz <sup>*3</sup>	W52 (36/40/44/48), W53 (52/56/60/64), W56 (100/104/108/112/116/120/124/128/132/136/140/144), W58 (149/153/157/161/165)
	Wi-Fi Direct	2,4 GHz	1/2/3/4/5/6/7/8/9/10/11/12 <sup>*2</sup> /13 <sup>*2</sup>
		5 GHz <sup>*3</sup>	W52 (36/40/44/48) W58 (149/153/157/161/165)
Moduri de conexiune	Infrastructură, Wi-Fi Direct (Simple AP) <sup>*4, *5</sup>		
Protocoale de securitate <sup>*6</sup>	WEP (64/128bit), WPA2-PSK (AES) <sup>*7</sup> , WPA3-SAE (AES), WPA2/WPA3-Enterprise		

\*1 Disponibil doar pentru HT20.

\*2 Indisponibil în Taiwan.

\*3 Disponibilitatea acestor canale și utilizarea produsului în exterior prin aceste canale variază în funcție de locație. Pentru mai multe informații, consultați următorul site web.

<http://support.epson.net/wifi5ghz/>

\*4 Nu este acceptat pentru IEEE 802.11b.

\*5 Infrastructura și modulele Wi-Fi Direct sau o conexiune Ethernet pot fi folosite simultan.

\*6 Wi-Fi Direct este compatibil numai cu WPA2-PSK (AES).

\*7 Compatibilitate cu standardele WPA2, acceptă WPA/WPA2 Personal.

## Specificații Ethernet

Standarde	IEEE802.3i (10BASE-T)*1 IEEE802.3u (100BASE-TX) IEEE802.3az (Ethernet eficient energetic)*2
Mod de comunicare	Auto, 10Mbps full-duplex, 10Mbps semi-duplex, 100Mbps full-duplex, 100Mbps semi-duplex
Conector	RJ-45

\*1 Utilizați un cablu STP (shielded twisted pair) din categoria 5e sau superioară, pentru a preveni riscul de producere a interferențelor radio.

\*2 Dispozitivul conectat trebuie să fie conform cu standardele IEEE802.3az.

## Funcții de rețea și IPv4/IPv6

Funcții			Acceptată	Observații
Tipărire în rețea	EpsonNet Print (Windows)	IPv4	✓	-
	Standard TCP/IP (Windows)	IPv4, IPv6	✓	-
	Tipărire WSD (Windows)	IPv4, IPv6	✓	Windows Vista sau superior
	Tipărire Bonjour (Mac OS)	IPv4, IPv6	✓	-
	Tipărire IPP (Windows, Mac OS)	IPv4, IPv6	✓	-
	Tipărire PictBridge (Wi-Fi)	IPv4	-	Cameră digitală
	Epson Connect (Tipărire e-mail, Tipărire de la distanță)	IPv4	✓	-
	AirPrint (iOS, Mac OS)	IPv4, IPv6	✓	iOS 5 sau superior, Mac OS X v10.7 sau superior
Scanare în rețea	Epson Scan 2	IPv4, IPv6	✓	-
	Epson ScanSmart	IPv4	✓	Windows 7 sau superior, Mac OS X El Capitan sau superior
	Event Manager	IPv4	✓	Windows XP, Vista, Mac OS X v10.6 la Yosemite
	Epson Connect (Scanare în Cloud)	IPv4	✓	-
	AirPrint (Scanare)	IPv4, IPv6	✓	OS X Mavericks sau superior

Funcții			Acceptată	Observații
Fax	Trimitere fax	IPv4	-	-
	Primire fax	IPv4	-	-
	AirPrint (leșire fax)	IPv4, IPv6	-	-

## Protocol de securitate

IEEE802.1X*	
IPsec/Filtrare IP-uri	
SSL/TLS	HTTPS Server/Client
	IPPS
SMTPS (STARTTLS, SSL/TLS)	
SNMPv3	

\* Trebuie să utilizați un dispozitiv compatibil IEEE802.1X pentru conectare.

## Servicii compatibile oferite de terți

AirPrint	Tipărire	iOS 5 sau superior/Mac OS X v10.7.x sau superior
	Scanare	OS X Mavericks sau superior

## Dimensiuni

Dimensiuni	<p>Stocare</p> <ul style="list-style-type: none"> <li><input type="checkbox"/> Lățime: 515 mm (20.3 in.)</li> <li><input type="checkbox"/> Adâncime: 500 mm (19.7 in.)</li> <li><input type="checkbox"/> Înălțime: 350 mm (13.8 in.)</li> </ul> <p>Tipărire</p> <ul style="list-style-type: none"> <li><input type="checkbox"/> Lățime: 515 mm (20.3 in.)</li> <li><input type="checkbox"/> Adâncime: 976 mm (38.4 in.)</li> <li><input type="checkbox"/> Înălțime: 521 mm (20.5 in.)</li> </ul>
Greutate*	Aprox. 20.2 kg (44.5 lb.)

\* Fără cerneală și cablul de alimentare.



## Specificații electrice

Sursă de alimentare nominală	C.A. de 100 – 240 V	C.A. de 220 – 240 V
Interval de frecvențe nominal	50 – 60 Hz	50 – 60 Hz
Intensitate nominală	0.7 – 0.4 A	0.4 A
Putere consumată (cu conectare USB)	Copiere autonomă: aprox. 19.0 W (ISO/IEC24712) Mod de pregătire: aprox. 8.0 W Mod inactiv: aprox. 0.7 W Oprire: aprox. 0.15 W	Copiere autonomă: aprox. 19.0 W (ISO/IEC24712) Mod de pregătire: aprox. 8.0 W Mod inactiv: aprox. 0.8 W Oprire: aprox. 0.2 W

### Notă:

- Pentru a afla tensiunea de funcționare, verificați eticheta imprimantei.
- Pentru utilizatorii din Europa, consultați site-ul web următor pentru a obține detalii referitoare la consumul de energie electrică.

<http://www.epson.eu/energy-consumption>

## Specificații de mediu

Funcționare	<p>Utilizați imprimanta în intervalul indicat în graficul de mai jos.</p> <p>Temperatură: între 10 și 35°C (între 50 și 95°F) Umiditate: între 20 și 80% umiditate relativă (fără condens)</p>
Stocare	<p>Temperatură după încărcarea inițială cu cerneală: între -15 și 40°C (între 5 și 104°F)* Temperatură înainte de încărcarea inițială cu cerneală: între -20 și 40°C (între -4 și 104°F)* Umiditate: între 5 și 85% umiditate relativă (fără condens)</p>

\* Puteți depozita timp de o lună la 40°C (104°F).

## Specificațiile de mediu pentru sticlele de cerneală

Temperatură de depozitare	-20 - 40 °C (-4 - 104 °F)*
Temperatură de îngheț	-15 °C (5 °F) Cerneala se dezgheață și poate fi utilizată după aproximativ 2 ore la 25 °C (77 °F).

\* Se poate depozita timp de o lună la 40 °C (104 °F).

## Locul și spațiul de instalare

Asigurați un spațiu suficient pentru instalarea și utilizarea imprimantei în mod corect.

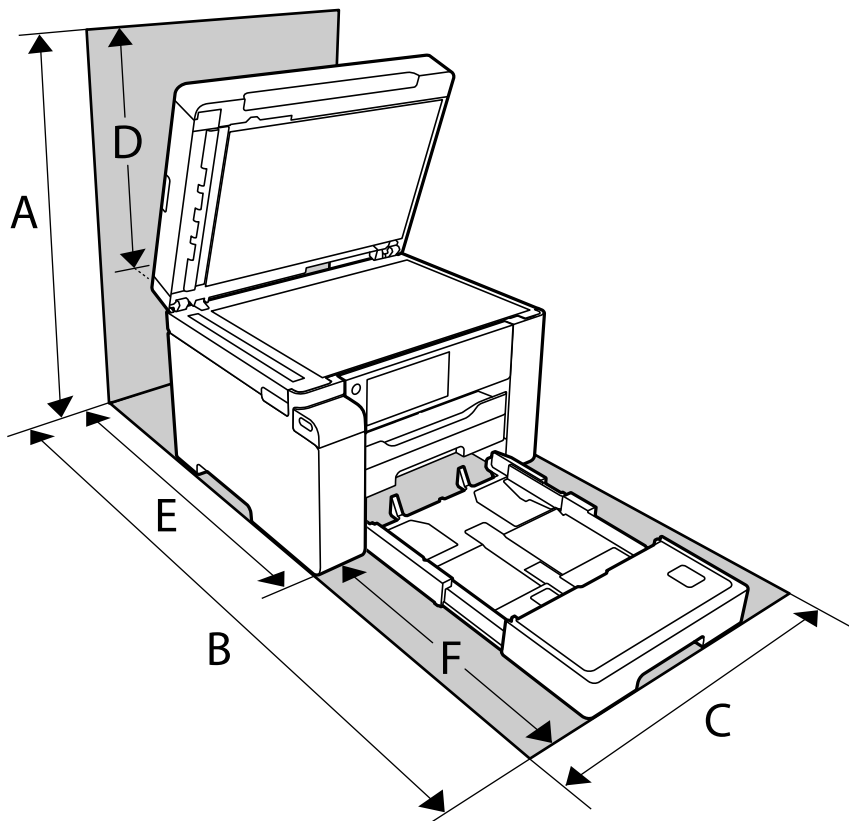

A	681 mm
B	1208 mm
C	515 mm
D	331 mm
E	741 mm
F	467 mm

Consultați „Instrucțiunile de securitate” din acest manual pentru a confirma condițiile de mediu.

### Informații conexe

➔ [„Instrucțiuni de securitate” la pagina 13](#)

## Cerințele sistemului

Windows

Windows Vista, Windows 7, Windows 8/8.1, Windows 10 sau o versiune ulterioară (32-bit, 64-bit)

Windows XP SP3 (32-bit)

Windows XP Professional x64 Edition SP2

Windows Server 2003 (SP2) sau superior

Mac OS

Mac OS X v10.6.8 sau superior

**Notă:**

Este posibil ca Mac OS să nu fie compatibil cu anumite aplicații și funcții.

Sistemul de fișiere UNIX (UFS) pentru Mac OS nu este suportat.

---

## Informații de reglementare

### Standarde și aprobări

#### Standarde și aprobări pentru modelul comercializat în UE

Pentru utilizatorii din Europa

Prin prezenta, Seiko Epson Corporation declară că următorul model cu echipament radio este în conformitate cu Directiva 2014/53/EU. Textul complet al declarației de conformitate UE este disponibil pe următorul site web.

<http://www.epson.eu/conformity>

C756B

Se utilizează numai în Irlanda, Marea Britanie, Austria, Germania, Liechtenstein, Elveția, Franța, Belgia, Luxemburg, Olanda, Italia, Portugalia, Spania, Danemarca, Finlanda, Norvegia, Suedia, Islanda, Croația, Cipru, Grecia, Slovenia, Malta, Bulgaria, Cehia, Estonia, Ungaria, Letonia, Lituania, Polonia, România și Slovacia.

Compania Epson nu își asumă responsabilitatea în cazul nerespectării cerințelor de protecție cauzate de o modificare nerecomandată a produselor.

Frecvență	Putere de radiofrecvență maximă transmisă
2400 – 2483,5 MHz	20 dBm (EIRP)



### Restricții la copiere

Urmăriți restricțiile de mai jos pentru a asigura o utilizare responsabilă și legală a imprimantei.

Copierea următoarelor articole este interzisă prin lege:

- Bilete de bancă, monede, titluri de plasament emise de guvern, obligațiuni emise de guvern titluri de garanție emise de o municipalitate
- Timbre poștale nefolosite, cărți poștale pretimbrate și alte articole oficiale poștale care poartă o valoare valabilă
- Timbre fiscale emise de guvern și obligațiuni emise în conformitate cu procedurile legale

Copiați cu atenție următoarele articole:

- Titluri private de plasamente (certIFICATE de acțiuni, obligațiuni negociabile, cecuri, etc.), abonamente lunare, permise de concesiune, etc.
- Pașapoarte, carnet de conducere, garanții de bună funcționare, permise de drum, tichete de masă, tichete etc.

**Notă:**

*Copierea acestor articole poate fi interzisă și prin lege.*

Utilizarea responsabilă a materialelor cu drepturi de autor:

Imprimantele pot fi întrebuințate greșit prin copierea neautorizată de materiale sub incidența legislației privind drepturile de proprietate intelectuală. În cazul în care nu acționați în urma unui sfat primit de la un avocat, folosiți documentele în mod responsabil și cu respect prin obținerea acordului titularului dreptului de proprietate înainte de copierea materialului publicat.

---

# Informații administrator

Conectarea imprimantei la rețea. . . . .	254
Setări pentru utilizarea imprimantei. . . . .	258
Gestionarea imprimantei. . . . .	300
Setări de securitate avansate. . . . .	315

## Conectarea imprimantei la rețea

Puteți conecta imprimanta la rețea în mai multe moduri.

- Conectați utilizând setările avansate pe panoul de comandă.
- Conectați utilizând aplicația de instalare de pe website sau de pe discul cu software.

Această secțiune explică procedura de conectare a imprimantei la rețea utilizând panoul de comandă al imprimantei.

### Înainte de stabilirea conexiunii la rețea

Înainte de a vă conecta la rețea, verificați în prealabil metoda de conectare și informațiile de setare a conexiunii.

### Obținerea informațiilor privind setarea conexiunii

Pregătiți informațiile de setare necesare pentru conexiune. Verificați următoarele informații în prealabil.

Diviziuni	Elemente	Notă
Metodă de conectare dispozitiv	<input type="checkbox"/> Ethernet <input type="checkbox"/> Wi-Fi	Decideți modul de conectare a imprimantei la rețea. Pentru rețea LAN cu fir, se conectează la switch-ul LAN. Pentru Wi-Fi, se conectează la rețeaua (SSID) punctului de acces.
Informații conexiune LAN	<input type="checkbox"/> Adresă IP <input type="checkbox"/> Mască subrețea <input type="checkbox"/> Gateway implicit	Decideți adresa IP care va fi alocată imprimantei. Când alocați adresa IP static, sunt necesare toate valorile. Când alocați adresa IP dinamic utilizând funcția DHCP, aceste informații nu sunt necesare, deoarece sunt setate automat.
Informații privind conexiunea Wi-Fi	<input type="checkbox"/> SSID <input type="checkbox"/> Parolă	Acestea sunt SSID (nume rețea) și parola punctului de acces la care se conectează imprimanta. Dacă este setată filtrarea adresei MAC, înregistrați adresa MAC a imprimantei în prealabil, pentru a înregistra imprimanta. Consultați următoarele pentru standardele acceptate. <a href="#">„Specificații Wi-Fi” la pagina 245</a>
Informații de server DNS	<input type="checkbox"/> Adresă IP pentru DNS primar <input type="checkbox"/> Adresă IP pentru DNS secundar	Acestea sunt necesare la specificarea serverelor DNS. DNS secundar este setat atunci când sistemul are o configurație redundantă și există un server DNS secundar. Dacă vă aflați într-o organizație mică și nu setați serverul DNS, setați adresa IP a routerului.
Informații de server proxy	<input type="checkbox"/> Nume server proxy	Efectuați aceste setări atunci când mediul rețelei dumneavoastră utilizează serverul proxy pentru a accesa Internetul de pe intranet și utilizați funcția pentru ca imprimanta să acceseze direct Internetul. Pentru următoarele funcții, imprimanta se conectează direct la Internet. <ul style="list-style-type: none"> <li><input type="checkbox"/> Servicii Epson Connect</li> <li><input type="checkbox"/> Servicii Cloud ale altor companii</li> <li><input type="checkbox"/> Actualizare firmware</li> </ul>

Diviziuni	Elemente	Notă
Informații număr port	<input type="checkbox"/> Număr port de eliberat	<p>Verificați numărul de port utilizat de imprimantă și computer și apoi eliberați portul care este blocat de firewall, dacă este necesar.</p> <p>Consultați următoarele pentru numărul de port utilizat de imprimantă.</p> <p><a href="#">„Utilizarea portului pentru imprimantă” la pagina 244</a></p>

## Atribuirea adresei IP

Acestea sunt următoarele tipuri de atribuire de adresă IP.

### Adresă IP statică:

Atribuiți adresa IP predeterminată la imprimantă (gazdă) manual.

Informațiile pentru conectare la rețea (mască de subrețea, gateway implicit, server DNS etc.) trebuie setate manual.

Adresa IP nu se modifică nici atunci când dispozitivul este oprit, deci acest lucru este util atunci când doriți să gestionați dispozitive cu un mediu unde nu puteți modifica adresa IP sau doriți să gestionați dispozitivele utilizând adresa IP. Recomandăm setări pentru imprimantă, server etc. pe care le accesează numeroase computere. De asemenea, când utilizați funcții de securitate precum IPsec/IP Filtering, atribuiți o adresă IP fixă, astfel încât adresa IP să nu se modifice.

### Atribuire automată prin utilizarea funcției DHCP (adresă IP dinamică):

Atribuiți automat adresa IP imprimantei (gazdei) prin utilizarea funcției DHCP a serverului sau a routerului DHCP.

Informațiile pentru conectarea la rețea (mască de subrețea, gateway implicit, server DNS etc.) sunt setate automat, pentru a putea conecta cu ușurință dispozitivul la rețea.

Dacă dispozitivul sau routerul este oprit sau în funcție de setările serverului DHCP, este posibil ca adresa IP să se modifice la reconectare.

Se recomandă gestionarea dispozitivelor cu altă adresă IP și comunicarea cu protocoale care pot respecta adresa IP.

#### Notă:

*Când utilizați funcția de rezervare adresă IP a DHCP, puteți atribui aceeași adresă IP dispozitivelor în orice moment.*

## Server DNS și server proxy

Serverul DNS are un nume de gazdă, un nume de domeniu al adresei de e-mail etc. în asociere cu informațiile privind adresa IP.

Comunicațiile sunt imposibile dacă cealaltă parte este descrisă prin nume de gazdă, nume de domeniu etc. când computerul sau imprimanta efectuează comunicația IP.

Interoghează serverul DNS pentru informațiile respective și obține adresa IP a celeilalte părți. Acest proces se numește rezoluție de nume.

În consecință, dispozitive precum computerele și imprimantele pot comunica prin intermediul adresei IP.

Rezoluția de nume este necesară pentru ca imprimanta să comunice utilizând funcția de e-mail sau funcția de conectare la Internet.

Când utilizați aceste funcții, efectuați setările serverului DNS.

Când atribuiți adresa IP a imprimantei utilizând funcția DHCP a serverului sau routerului DHCP, acesta este setat automat.

Serverul proxy este plasat la gateway între rețea și Internet și efectuează comunicarea cu calculatorul, imprimanta și cu Internetul (server opus) din partea fiecăruia dintre acestea. Serverul opus comunică doar cu serverul proxy. Prin urmare, informațiile despre imprimantă, cum ar fi adresa IP și numărul de port nu pot fi citite și este de așteptat o securitate sporită.

Când vă conectați la Internet prin intermediul unui server proxy, configurați serverul proxy de la imprimantă.

## Conectarea la rețea de la panoul de comandă

Conectați imprimanta la rețea folosind panoul de comandă al imprimantei.

### Alocarea adresei IP

Configurați elementele de bază, precum Adresă gazdă, Mască subrețea, Gateway implicit.

Această secțiune explică procedura pentru setarea unei adrese IP statice.

1. Porniți imprimanta.
2. Selectați **Setări** pe ecranul de pornire de pe panoul de comandă al imprimantei.
3. Selectați **Setări generale > Setări rețea > Complex > TCP/IP**.
4. Selectați **Manual** pentru **Obținere parolă IP**.

Când setați adresa IP automat utilizând funcția DHCP sau routerul, selectați **Automat**. În acel caz, **Adresă IP**, **Mască subrețea**, și **Gateway implicit** din pașii 5–6 sunt, de asemenea, setate automat, deci mergeți la pasul 7.

5. Introduceți adresa IP.

Focalizarea se mută pe segmentul din față sau din spate, separate de o virgulă dacă selectați ◀ și ▶.

Confirmați valoarea reflectată pe ecranul anterior.

6. Configurați **Mască subrețea** și **Gateway implicit**.

Confirmați valoarea reflectată pe ecranul anterior.



**Important:**

*În cazul în care combinația dintre Adresă IP, Mască subrețea și Gateway implicit este incorectă, **Pornire configurare** este inactiv, iar setările nu pot fi efectuate. Confirmați faptul că nu există nicio eroare în intrare.*

7. Introduceți adresa IP pentru serverul DNS primar.

Confirmați valoarea reflectată pe ecranul anterior.

**Notă:**

*Când selectați **Automat** pentru setările de atribuire a adresei IP, puteți selecta setările serverului DNS din **Manual** sau **Automat**. Dacă nu puteți obține automat adresa serverului DNS, selectați **Manual** și introduceți adresa serverului DNS. Apoi introduceți adresa serverului DNS secundar în mod direct. Dacă selectați **Automat**, treceți la pasul 9.*



8. Introduceți adresa IP pentru serverul DNS secundar.  
Confirmați valoarea reflectată pe ecranul anterior.
9. Atingeți **Pornire configurare**.

### **Setarea serverului proxy**

Configurați serverul proxy dacă sunt îndeplinite următoarele două condiții.

- Serverul proxy este conceput pentru conexiunea la Internet.
  - Când utilizați o funcție prin care imprimanta se conectează direct la Internet, precum serviciul Epson Connect sau serviciile cloud ale unei alte companii.
1. Selectați **Setări** pe ecranul principal.  
La efectuarea setărilor după setarea adresei IP, este afișat ecranul **Complex**. Treceți la pasul 3.
  2. Selectați **Setări generale** > **Setări rețea** > **Complex**.
  3. Selectați **Server proxy**.
  4. Selectați **Se utiliz.** pentru **Setări server proxy**.
  5. Introduceți adresa pentru serverul proxy în format IPv4 sau FQDN.  
Confirmați valoarea reflectată pe ecranul anterior.
  6. Introduceți numărul portului pentru serverul proxy.  
Confirmați valoarea reflectată pe ecranul anterior.
  7. Atingeți **Pornire configurare**.

## **Conectarea la LAN**

Conectarea imprimantei la rețea prin Ethernet sau Wi-Fi.

### **Conectarea la Ethernet**

Conectați imprimanta la rețea folosind cablul Ethernet și verificați conexiunea.

1. Conectați imprimanta și hub-ul (switch LAN) prin cablu Ethernet.
2. Selectați **Setări** pe ecranul principal.
3. Selectați **Setări generale** > **Setări rețea** > **Verificare conexiune**.  
Este afișat rezultatul diagnosticării conexiunii. Confirmați corectitudinea conexiunii.
4. Atingeți **OK** pentru a finaliza.  
Când atingeți **Raport verificare imprimare**, puteți tipări rezultatul diagnosticării. Pentru tipărire, urmați instrucțiunile de pe ecran.

### Informații conexe

➔ „Modificarea conexiunii de rețea de la Wi-Fi la Ethernet” la pagina 196

### **Conectarea la rețeaua LAN wireless (Wi-Fi)**

Puteți conecta imprimanta la rețeaua LAN wireless (Wi-Fi) în mai multe moduri. Alegeți metoda de conexiune care corespunde mediului și condițiilor de utilizare.

În cazul în care cunoașteți informațiile legate de routerul wireless, precum SSID și parola, puteți efectua setările manual.

Dacă routerul wireless acceptă WPS, puteți efectua setările folosind configurarea prin apăsarea unui buton.

După conectarea imprimantei la rețea, conectați-vă la imprimantă de la dispozitivul pe care doriți să îl utilizați (computer, dispozitiv inteligent, tabletă etc.)

### Informații conexe

➔ „Efectuarea setărilor Wi-Fi prin introducerea unui SSID și a parolei” la pagina 198

➔ „Efectuarea setărilor Wi-Fi prin Push Button Setup (WPS)” la pagina 199

➔ „Efectuarea setărilor prin PIN Code Setup (Configurare cod PIN) (WPS)” la pagina 200

---

## Setări pentru utilizarea imprimantei

### Utilizarea funcțiilor de tipărire

Activați pentru utilizarea funcției de tipărire prin rețea.

Pentru utilizarea funcției de tipărire prin rețea, trebuie să configurați portul pentru conexiune la rețea de pe computer, precum și conexiunea la rețea a imprimantei.

### Tipuri de conexiuni ale imprimantei

Sunt disponibile următoarele două metode pentru conectarea imprimantei la rețea.

- Conexiune peer to peer (tipărire directă)
- Conexiune server/client (partajare imprimantă prin server Windows)

### **Setări pentru conexiune peer to peer**

Aceasta este conexiunea pentru racordarea imprimantei la rețea și computer în mod direct. Doar un model compatibil cu funcționarea în rețea poate fi conectat astfel.

#### **Metodă de conectare:**

Conectați imprimanta la rețea în mod direct cu ajutorul unui hub sau unui punct de acces.

#### **Driver imprimantă:**

Instalați driverul pentru imprimantă pe fiecare computer client.

Atunci când utilizați EpsonNet SetupManager, puteți pune la dispoziție pachetul driverului care include setările imprimantei.

#### **Funcții:**

- Sarcina de tipărire începe imediat pentru că aceasta este transmisă în mod direct către imprimantă.
- Puteți tipări pe toată durata de funcționare a imprimantei.

#### **Setări pentru conexiunea serverului/clientului**

Aceasta este conexiunea între computerul server și imprimantă. Pentru a bloca conexiunea fără a accesa computerul server, puteți îmbunătăți nivelul de securitate.

La utilizarea unui USB, poate fi partajată și imprimanta fără funcție de rețea.

#### **Metodă de conectare:**

Conectați imprimanta la rețea cu ajutorul unui comutator LAN sau al unui punct de acces.

De asemenea, puteți conecta imprimanta direct la server prin cablul USB.

#### **Driver imprimantă:**

Instalați driverul imprimantei pe serverul Windows, în funcție de sistemul de operare al computerului client.

Prin accesarea serverului Windows și conectarea imprimantei, driverul imprimantei este instalat pe computerul client și poate fi utilizat.

#### **Funcții:**

- Gestionați imprimanta și driverul imprimantei împreună.
- În funcție de specificațiile serverului, este posibil ca începerea sarcinii de tipărire să dureze o perioadă lungă de timp pentru că toate sarcinile de tipărire trebuie să treacă prin serverul de tipărire.
- Nu puteți printa atunci când serverul Windows este oprit.

#### **Setări de tipărire pentru conexiune peer to peer**

Pentru o conexiune peer to peer (tipărire directă), imprimanta și computerul client trebuie să aibă o relație de unu la unu.

Driverul de imprimantă trebuie să fie instalat pe fiecare computer client.

#### **Setări de tipărire pentru conexiunea client/server**

Activați pentru a tipări de la imprimanta care este conectată ca o conexiune server/client.

Pentru conexiunea server/client, configurați mai întâi serverul de imprimare, apoi partajați imprimanta în rețea.

Când utilizați cablul USB pentru a vă conecta la server, setați de asemenea serverul de imprimare mai întâi și apoi partajați imprimanta în rețea.

## Configurarea porturilor de rețea

Creați coada de tipărire pentru tipărirea în rețea pe serverul de tipărire utilizând TCP/IP standard și apoi setați portul de rețea.

Acest exemplu este valabil atunci când se utilizează Windows 2012 R2.

1. Deschideți ecranul de dispozitive și imprimante.  
**Desktop > Setări > Panou de control > Hardware și sunete** sau **Hardware > Dispozitive și imprimante**.
2. Adăugați o imprimantă.  
Executați clic pe **Adăugare imprimantă** și apoi selectați **Imprimanta pe care o doresc nu se află în listă**.
3. Adăugați o imprimantă locală.  
Selectați **Adăugare imprimantă locală sau imprimantă din rețea cu setări manuale** și apoi executați clic pe **Următorul**.
4. Selectați **Creare port nou**, selectați **Port TCP/IP standard** ca Tip port și apoi executați clic pe **Următorul**.

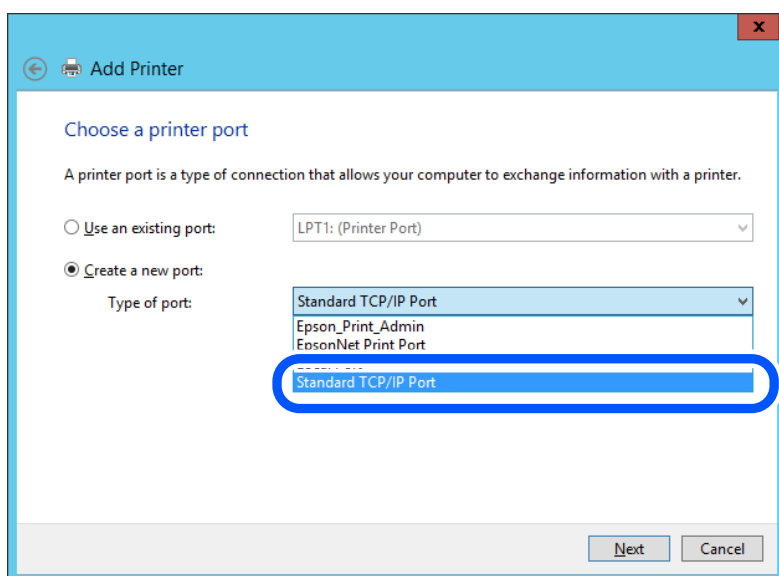

5. Introduceți adresa IP a imprimantei sau numele imprimantei în **Nume gazdă sau adresă IP** sau **Nume imprimantă sau adresă IP** și apoi executați clic pe **Următorul**.

Exemplu:

- Numele imprimantei: EPSONA1A2B3C
- Adresă IP: 192.0.2.111

Nu modificați **Nume port**.

Executați clic pe **Continuare** când este afișat ecranul **Control cont utilizator**.

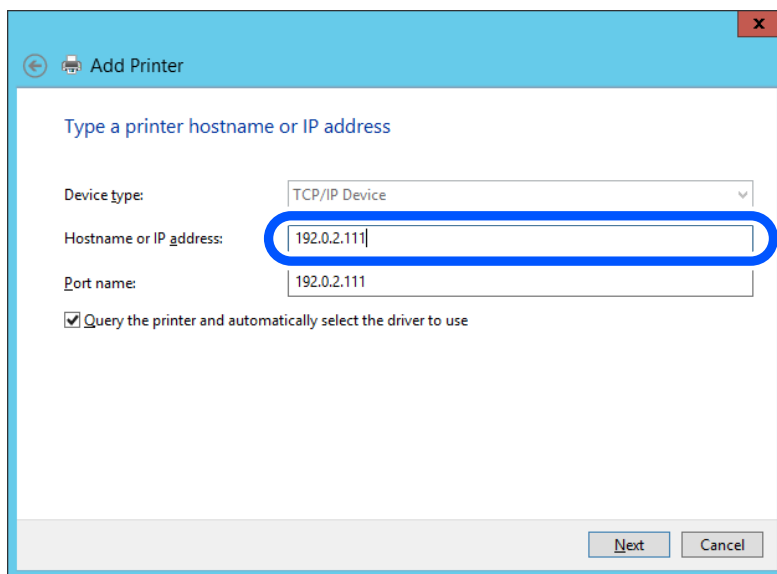

**Notă:**

Dacă specificați numele imprimantei în rețeaua în care este disponibilă rezoluția de nume, adresa IP este urmărită chiar dacă adresa IP-ului imprimantei a fost modificată de DHCP. Puteți confirma numele imprimantei de la ecranul de stare al rețelei de la panoul de control al imprimantei sau de la o pagină de stare a rețelei.

6. Setări driverul de imprimantă.

Dacă driverul de imprimantă este deja instalat:

    Selectați **Producător și Imprimante**. Executați clic pe **Următorul**.

7. Urmați instrucțiunile afișate pe ecran.

Atunci când folosiți imprimanta în cadrul conexiunii server/client (partajarea imprimantei folosind serverul Windows), efectuați în continuare setările de partajare.

### Verificarea configurației portului — Windows

Verificați dacă este setat portul corect pentru coada de așteptare tipărire.

1. Deschideți ecranul de dispozitive și imprimante.

**Desktop > Setări > Panou de control > Hardware și sunete** sau **Hardware > Dispozitive și imprimante**.

2. Deschideți ecranul de proprietăți imprimantă.

    Executați clic-dreapta pe pictograma de imprimantă și apoi clic pe **Proprietăți imprimantă**.

3. Executați clic pe fila **Porturi**, selectați **Port TCP/IP standard** și apoi clic pe **Configurare port**.

4. Verificați configurația portului.

Pentru RAW

    Verificați dacă **Raw** este selectat în **Protocol** și apoi executați clic pe **OK**.

Pentru LPR

Verificați dacă **LPR** este selectat în **Protocol**. Introduceți „PASSTHRU” în **Nume coadă** din **Setări LPR**.  
Selectați **Numărare octeți LPR activată** și apoi executați clic pe **OK**.

### **Partajarea imprimantei (numai Windows)**

Atunci când folosiți imprimanta în cadrul conexiunii server/client (partajarea imprimantei folosind serverul Windows), setați partajarea imprimantei de la serverul de imprimare.

1. Selectați **Panou de control > Vizualizare dispozitive și imprimante** pe serverul de tipărire.
2. Faceți clic dreapta pe pictograma imprimantei (coadă imprimare) pe care doriți să o partajați, iar apoi faceți clic pe fila **Proprietăți imprimantă > Partajare**.
3. Selectați **Partajare imprimantă** și apoi Enter pentru **Partajare denumire**.  
Pentru Windows Server 2012, faceți clic pe **Modificare opțiuni de partajare**, iar apoi configurați setările.

### **Instalarea driverelor suplimentare (doar Windows)**

Dacă versiunile Windows pentru server și client sunt diferite, se recomandă să instalați drivere suplimentare pe serverul de tipărire.

1. Selectați **Panou de control > Vizualizare dispozitive și imprimante** pe serverul de tipărire.
2. Faceți clic dreapta pe pictograma imprimantei pe care doriți să o partajați cu clienții, iar apoi faceți clic pe fila **Proprietăți imprimantă > Partajare**.
3. Faceți clic pe **Drivere suplimentare**.  
Pentru Windows Server 2012, faceți clic pe Change Sharing Options, iar apoi configurați setările.
4. Selectați versiunile de Windows pentru clienți, iar apoi faceți clic pe OK.
5. Selectați fișierul de informații pentru driverul imprimantei (\*.inf) și apoi instalați driverul.

### **Utilizarea imprimantei partajate – Windows**

Administratorul trebuie să informeze clienții computerelor cu privire la denumirea alocată serverului de imprimare și cum să îl adauge la computerele acestora. Dacă serverul(ele) suplimentar(e) nu a (au) fost configurat(e), informați clienții cu privire la modul în care să folosească **Dispozitive și imprimante** pentru a adăuga imprimanta partajată.

Dacă un server(e) suplimentar(e) a (au) fost configurat(e) pe serverul de imprimare, urmați aceste etape:

1. Selectați denumirea alocată serverului de listare în **Windows Explorer**.
2. Faceți dublu clic pe imprimanta pe care doriți să o folosiți.

### **Setări de bază pentru tipărire**

Definiți setările de tipărire, precum formatul hârtiei sau erorile de tipărire.

### Setarea sursei de hârtie

Setați dimensiunea și tipul hârtiei încărcate în fiecare sursă de hârtie.

1. Accesați Web Config și selectați fila **Imprimare** > **Setări sursă hârtie**.

2. Setați fiecare element.

Elementele afișate variază în funcție de situație.

Numele sursei de hârtie

Afișează numele sursei de hârtie țintă, de exemplu **Tavă pentru hârtie, Caseta 1**.

**Dim hârtie**

Selectați dimensiunea de hârtie dorită din meniul vertical.

**Unitate**

Selectați unitatea pentru dimensiunea definită de utilizator. O puteți selecta atunci când este selectată opțiunea **Personalizată** pentru **Dim hârtie**.

**Lățime**

Selectați lungimea orizontală pentru dimensiunea definită de utilizator.

Intervalul care poate fi introdus aici depinde de sursa de hârtie și este indicat de **Lățime**.

Atunci când selectați **mm** în **Unitate**, puteți introduce până la o zecimală.

Atunci când selectați **inch** în **Unitate**, puteți introduce până la două zecimale.

**Înălțime**

Selectați lungimea verticală pentru dimensiunea definită de utilizator.

Intervalul care poate fi introdus aici depinde de sursa de hârtie și este indicat de **Înălțime**.

Atunci când selectați **mm** în **Unitate**, puteți introduce până la o zecimală.

Atunci când selectați **inch** în **Unitate**, puteți introduce până la două zecimale.

**Tip hârtie**

Selectați tipul de hârtie dorit din meniul vertical.

3. Verificați setările și apoi faceți clic pe **OK**.

### Erori de setare

Setați eroarea afișată pentru dispozitiv.

1. Accesați Web Config și selectați fila **Imprimare** > **Setări pentru erori**.

2. Setați fiecare element.

Notific. dimensiune hârtie

Setați dacă se afișează sau nu o eroare pe panoul de comandă atunci când dimensiunea hârtiei din sursa de hârtie specificată este diferită de dimensiunea hârtiei aferentă datelor de tipărire.

Notificare tip hârtie

Setați dacă se afișează sau nu o eroare pe panoul de comandă atunci când tipul hârtiei din sursa de hârtie specificată este diferit de tipul hârtiei aferent datelor de tipărire.

- Util. soluț. autom. prob.

Setați anularea automată a erorii dacă nu are loc nicio operațiune la nivelul panoului de control timp de 5 secunde după afișarea erorii.

3. Verificați setările și apoi faceți clic pe **OK**.

### **Configurarea pentru tipărire universală**

Setați atunci când tipăriți prin intermediul dispozitivelor externe fără a utiliza driverul de imprimantă.

Unele elemente nu sunt afișate, în funcție de limba de tipărire a imprimantei dumneavoastră.

1. Accesați Web Config și selectați fila **Imprimare** > **Setări universale imprimare**.
2. Setați fiecare element.
3. Verificați setările și apoi faceți clic pe **OK**.

### **De bază**

<b>Elemente</b>	<b>Explicație</b>
Compensare sus(-30.0-30.0mm)	Definește poziția verticală a hârtiei la care începe tipărirea.
Compensare stânga(-30.0-30.0mm)	Definește poziția orizontală a hârtiei la care începe tipărirea.
Compensare sus pt spate(-30.0-30.0mm)	Definește poziția verticală a hârtiei la care începe tipărirea versoului hârtiei la tipărirea față-verso.
Compensare stânga pt spate(-30.0-30.0mm)	Definește poziția orizontală a hârtiei la care începe tipărirea versoului hârtiei la tipărirea duplex.
Verificare lățime hârtie	Definiți dacă se verifică lățimea hârtiei la tipărire.
Omitere pagini goale	Dacă există o pagină albă în datele de tipărire, setați să nu tipăriți o pagină albă.

## **Configurarea caracteristicii AirPrint**

Setați când utilizați tipărirea și scanarea AirPrint.

Accesați Web Config și selectați fila **Rețea** > **Configurare AirPrint**.

<b>Elemente</b>	<b>Explicație</b>
Nume serviciu Bonjour	Introduceți numele serviciului Bonjour în ASCII (0x20 – 0x7E) între 1 și 41 de caractere.
Locație Bonjour	Introduceți informații despre locație precum locul de amplasare al imprimantei în limita a 127 de octeți sau mai puțin în Unicode (UTF-8).



Elemente	Explicație
Geolocație Latitudine și longitudine (WGS84)	Introduceți informațiile de localizare a imprimantei. Introducerea acestei informații este opțională.  Introduceți valorile utilizând sistemul WGS-84, care separă latitudinea și longitudinea printr-o virgulă.  Puteți introduce de la -90 la +90 pentru valoarea latitudinii, și de la -180 la +180 pentru valoarea longitudinii. Puteți introduce maxim șase zecimale și puteți omite „+”.
Protocol de prioritate maximă	Selectați protocolul de maximă prioritate de la IPP și Port9100.
Wide-Area Bonjour	Setați dacă se folosește sau nu Wide-Area Bonjour. Dacă folosiți această opțiune, imprimantele trebuie să fie înregistrate pe serverul DNS pentru a putea căuta imprimanta în cadrul segmentului.
Transmisie iBeacon	Selectați dacă se activează sau dezactivează funcția de transmisie iBeacon. Când este activată, puteți căuta imprimanta de la dispozitive activate iBeacon.
Este obligatoriu codul PIN atunci când se folosește imprimarea IPP	Selectați dacă se va efectua sau nu solicitarea unui cod PIN când se folosește tipărirea IPP. Dacă selectați <b>Da</b> , lucrările de tipărit IPP fără cod PIN nu sunt salvate în imprimantă.
Activare AirPrint	IPP, Bonjour, AirPrint (serviciul de scanare) sunt activate, iar IPP se stabilește doar cu o comunicare securizată.

## Configurarea unui server de poștă electronică

Configurați serverul de poștă electronică din Web Config.

Verificați următoarele aspecte înainte de configurare.

- Imprimanta este conectată la rețeaua care poate accesa serverul de poștă electronică.
- Informații pentru setarea e-mail-ului pe computerul care utilizează același server de poștă electronică ca imprimanta.

### Notă:

- La utilizarea serverului de poștă electronică pe internet, confirmați informațiile de configurare ale furnizorului sau ale paginii web.*
- Puteți realiza setările pentru serverul de poștă electronică și cu ajutorul panoului de comandă al imprimantei. Accesați urmând procedura de mai jos.*

**Setări** > **Setări generale** > **Setări rețea** > **Complex** > **Server e-mail** > **Setări server**

1. Accesați Web Config și selectați fila **Rețea** > **Server e-mail** > **De bază**.
2. Introduceți o valoare pentru fiecare element.
3. Selectați **OK**.  
Sunt afișate setările pe care le-ați selectat.  
La finalizarea configurării, realizați verificarea conexiunii.

### Informații conexe

➔ „Executarea aplicației Web Config pe un browser web” la pagina 228

## Elemente de setare server de e-mail

**EPSON** LB-110000P

Status | Print | Scan/Copy | Fax | **Network** | Network Security | Product Security | Device Management | Epson Open Platform

Basic  
Wi-Fi  
Wired LAN  
Wi-Fi Direct  
**Email Server**  
    »Basic  
    »Connection Test  
LDAP Server  
    »Basic  
    »Search Settings  
    »Connection Test  
Kerberos Settings  
MS Network  
Epson Connect Services  
Google Cloud Print Services

### Email Server > Basic

The certificate is required to use a secure function of the email server.  
Make settings on the following page.  
- CA Certificate  
- Root Certificate Update

Authentication Method : SMTP AUTH

Authenticated Account : 50000000

Authenticated Password : \*\*\*\*\*

Sender's Email Address : epson@epsonetest.com

SMTP Server Address : 192.0.2.127

SMTP Server Port Number : 25

Secure Connection : None

Certificate Validation :  Enable  Disable

It is recommended to enable the Certificate Validation.  
It will be connected without confirming the safety of the email server when the Certificate Validation is disabled.

POP3 Server Address :

POP3 Server Port Number :

OK

Elemente	Setări și explicație	
Metodă de autentificare	Indicați metoda de autentificare pentru ca imprimanta să acceseze serverul de e-mail.	
	Oprit	Setați situația în care serverul de e-mail nu necesită autentificare.
	ATENT. SMTP	Se autentifică la serverul SMTP (server de e-mail de ieșire) la trimiterea mesajului e-mail. Serverul de e-mail trebuie să accepte autentificarea SMTP.
	POP înainte de SMTP	Se autentifică la serverul POP3 (server de e-mail de primire) înainte de trimiterea mesajului e-mail. Când selectați acest element, setați serverul POP3.
Cont autentificare	<p>Dacă selectați <b>ATENT. SMTP</b> sau <b>POP înainte de SMTP</b> drept <b>Metodă de autentificare</b>, introduceți numele contului autentificat folosind între 0 și 255 de caractere în format ASCII (0x20–0x7E).</p> <p>Când selectați <b>ATENT. SMTP</b>, introduceți contul serverului SMTP. Când selectați <b>POP înainte de SMTP</b>, introduceți contul serverului POP3.</p>	
Parolă autentificare	<p>Dacă selectați <b>ATENT. SMTP</b> sau <b>POP înainte de SMTP</b> drept <b>Metodă de autentificare</b>, introduceți parola de autentificare folosind între 0 și 20 de caractere în format ASCII (0x20–0x7E).</p> <p>Când selectați <b>ATENT. SMTP</b>, introduceți contul autentificat pentru serverul SMTP. Când selectați <b>POP înainte de SMTP</b>, introduceți contul autentificat pentru serverul POP3.</p>	

Elemente	Setări și explicație	
Adresă e-mail expeditor	Introduceți adresa de e-mail a expeditorului, de exemplu, adresa de e-mail a administratorului de sistem. Aceasta este utilizată la autentificare, deci introduceți o adresă de e-mail validă, înregistrată la serverul de e-mail.  Introduceți între 0 și 255 de caractere în ASCII (0x20–0x7E), exceptând : ( ) < > [ ] ; ¥. Punctul „.” nu poate fi primul caracter.	
Adresă server SMTP	Introduceți între 0 și 255 de caractere folosind A–Z a–z 0–9 . - . Puteți folosi formatul IPv4 sau FQDN.	
Număr port server SMTP	Introduceți un număr între 1 și 65535.	
Conexiune securizată	Selecționați metoda de criptare pentru comunicația cu serverul de e-mail.	
	Fără	Dacă selectați <b>POP înainte de SMTP</b> în <b>Metodă de autentificare</b> , conexiunea nu va fi criptată.
	SSL/TLS	Aceasta este disponibilă atunci când <b>Metodă de autentificare</b> este setată la <b>Oprit</b> sau la <b>ATENT. SMTP</b> . Comunicațiile sunt criptate de la început.
	STARTTLS	Aceasta este disponibilă atunci când <b>Metodă de autentificare</b> este setată la <b>Oprit</b> sau la <b>ATENT. SMTP</b> . Comunicațiile nu sunt criptate de la început, dar, în funcție de mediul de rețea, starea de criptare sau de necriptare a comunicațiilor se poate modifica.
Validare certificat	Certificatul este validat atunci când este activată această funcție. Recomandăm setarea acestei funcții la <b>Activare</b> . Pentru a configura, trebuie să importați Certificat CA la imprimantă.	
Adresă server POP3	Dacă selectați <b>POP înainte de SMTP</b> ca <b>Metodă de autentificare</b> , introduceți adresa de server POP3 între 0 și 255 caractere folosind A–Z a–z 0–9 . - . Puteți folosi formatul IPv4 sau FQDN.	
Număr port server POP3	Dacă selectați <b>POP înainte de SMTP</b> ca <b>Metodă de autentificare</b> , introduceți un număr între 1 și 65535.	

## Verificarea unei conexiuni de server de e-mail

Puteți testa conexiunea cu serverul de e-mail prin efectuarea verificării conexiunii.

1. Accesați Web Config și selecționați fila **Rețea > Server e-mail > Test conexiune**.
2. Selecționați **Start**.

Va fi inițiată testarea conexiunii la serverul de e-mail. După test, se afișează raportul de verificare.

**Notă:**

Aveți posibilitatea de a efectua verificarea conexiunii la serverul de e-mail de la panoul de control al imprimantei. Accesați conform procedurii de mai jos.

**Setări > Setări generale > Setări rețea > Complex > Server e-mail > Verificare conexiune**

### Referințe privind testul conexiunii serverului de e-mail

Mesaje	Cauză
Testarea conexiunii a reușit.	Acest mesaj apare când conexiunea cu serverul a reușit.
Eroare de comunicare cu serverul SMTP. Verificați următoarele. - Setări rețea	Acest mesaj apare atunci când <ul style="list-style-type: none"> <li><input type="checkbox"/> Imprimanta nu este conectată la nicio rețea</li> <li><input type="checkbox"/> Serverul SMTP este nefuncțional</li> <li><input type="checkbox"/> Conexiunea la rețea este întreruptă în timpul comunicațiilor</li> <li><input type="checkbox"/> S-au primit date incomplete</li> </ul>
Eroare de comunicare cu serverul POP3. Verificați următoarele. - Setări rețea	Acest mesaj apare atunci când <ul style="list-style-type: none"> <li><input type="checkbox"/> Imprimanta nu este conectată la nicio rețea</li> <li><input type="checkbox"/> Serverul POP3 este nefuncțional</li> <li><input type="checkbox"/> Conexiunea la rețea este întreruptă în timpul comunicațiilor</li> <li><input type="checkbox"/> S-au primit date incomplete</li> </ul>
A survenit o eroare în timpul conectării la serverul SMTP. Verificați următoarele. - Adresă server SMTP - Server DNS	Acest mesaj apare atunci când <ul style="list-style-type: none"> <li><input type="checkbox"/> Conectarea la un server DNS a eșuat</li> <li><input type="checkbox"/> Rezoluția numelui pentru un server SMTP a eșuat</li> </ul>
A survenit o eroare în timpul conectării la serverul POP3. Verificați următoarele. - Adresă server POP3 - Server DNS	Acest mesaj apare atunci când <ul style="list-style-type: none"> <li><input type="checkbox"/> Conectarea la un server DNS a eșuat</li> <li><input type="checkbox"/> Rezoluția numelui pentru un server POP3 a eșuat</li> </ul>
Eroare de autentificare la serverul SMTP. Verificați următoarele. - Metodă de autentificare - Cont de autentificare - Parolă autentificare	Acest mesaj apare atunci când autentificarea la serverul SMTP eșuează.
Eroare de autentificare la serverul POP3. Verificați următoarele. - Metodă de autentificare - Cont de autentificare - Parolă autentificare	Acest mesaj apare atunci când autentificarea la serverul POP3 eșuează.
Metodă de comunicare neacceptată. Verificați următoarele. - Adresă server SMTP - Număr port server SMTP	Acest mesaj apare atunci când încercați să comunicați folosind protocoale neacceptate.
Conectarea la serverul SMTP a eșuat. Modificați parametrul Conexiune securizată la Fără.	Acest mesaj apare atunci când are loc o nepotrivire SMTP între un server și un client sau atunci când serverul nu acceptă conexiunile SMTP securizate (conexiunile SSL).
Conectarea la serverul SMTP a eșuat. Modificați parametrul Conexiune securizată la SSL/TLS.	Acest mesaj apare atunci când are loc o nepotrivire SMTP între un server și un client sau atunci când serverul solicită utilizarea unei conexiuni SSL/TLS în vederea obținerii unei conexiuni SMTP securizate.
Conectarea la serverul SMTP a eșuat. Modificați parametrul Conexiune securizată la STARTTLS.	Acest mesaj apare atunci când are loc o nepotrivire SMTP între un server și un client sau atunci când serverul solicită utilizarea unei conexiuni STARTTLS în vederea obținerii unei conexiuni SMTP securizate.
Conexiunea nu este de încredere. Verificați următoarele. - Data și ora	Acest mesaj apare atunci când setările referitoare la data și ora imprimantei sunt incorecte sau când certificatul a expirat.

Mesaje	Cauză
Conexiunea nu este de încredere. Verificați următoarele. - Certificat CA	Acest mesaj apare atunci când imprimanta nu are un certificat rădăcină care să corespundă serverului sau atunci când nu a fost importat niciun Certificat CA.
Conexiunea nu este securizată.	Acest mesaj apare atunci când certificatul obținut este deteriorat.
Autentificarea serverului SMTP a eșuat. Modificați metoda de autentificare la SMTP-AUTH.	Acest mesaj apare atunci când are loc o nepotrivire în ceea ce privește metoda de autentificare între un server și un client. Serverul acceptă ATENT. SMTP.
Autentificarea serverului SMTP a eșuat. Modificați metoda de autentificare la POP înainte de SMTP.	Acest mesaj apare atunci când are loc o nepotrivire în ceea ce privește metoda de autentificare între un server și un client. Serverul nu acceptă ATENT. SMTP.
Adresa de e-mail a expeditorului este incorectă. Înlocuiți-o cu adresa de e-mail a serviciului dvs. de e-mail.	Acest mesaj apare atunci când adresa de e-mail specificată a expeditorului este eronată.
Nu pot accesa imprimanta dacă procesul nu s-a terminat.	Acest mesaj apare când imprimanta este ocupată.

## Configurarea unui folder partajat în rețea

Configurați un folder partajat de rețea pentru salvarea imaginii scanate.

La salvarea unui fișier în folder, imprimanta este conectată cu numele de utilizator al computerului pe care a fost creat folderul.

De asemenea, asigurați configurarea unei rețele MS la crearea folderului partajat în rețea.

## Crearea folderului partajat

### Înainte de crearea folderului partajat

Înainte de crearea folderului partajat, verificați următoarele.

- Imprimanta este conectată la rețeaua unde poate accesa computerul pe care se va crea folderul partajat.
- Numele computerului unde va fi creat folderul partajat nu conține un caracter cu mai mulți octeți.

#### Important:

*Când un caracter cu mai mulți octeți este inclus în numele computerului, este posibil ca salvarea fișierului în folderul partajat să nu reușească.*

*În acest caz, comutați la un computer al cărui nume nu include caracterul cu mai mulți octeți sau modificați numele computerului.*

*Când modificați numele computerului, confirmați cu administratorul în prealabil, deoarece aceasta poate modifica unele setări, precum gestionarea computerului, accesul la resurse etc.*

### Verificarea profilului de rețea

La computerul unde se va crea folderul partajat, verificați dacă partajarea folderelor este disponibilă.

1. Conectați-vă la computerul unde contul de utilizator cu autoritate de administrator va crea folderul partajat.
2. Selectați **Panou de control** > **Rețea și Internet** > **Centru rețea și partajare**.
3. Faceți clic pe **Setări de partajare avansate**, apoi faceți clic pe  pentru profilul cu **(profil curent)** în profilurile de rețea afișate.
4. Verificați dacă opțiunea **Activare partajare fișiere și imprimante** este selectată în **Partajare fișiere și imprimante**.  
Dacă este deja selectată, faceți clic pe **Anulare** și închideți fereastra.  
Când modificați setările, faceți clic pe **Salvare modificări** și închideți fereastra.

### Informații conexe

➔ [„Locația de creare a folderului partajat și un exemplu de securitate” la pagina 270](#)

### **Locația de creare a folderului partajat și un exemplu de securitate**

În funcție de locația unde este creat folderul partajat, securitatea și facilitățile variază.

Pentru operarea folderului partajat de la imprimante sau alte computere, sunt necesare următoarele permisiuni de citire și modificare pentru folder.

#### Fila **Partajare** > **Partajare avansată** > **Permișiuni**

Controlează permisiunea de acces din rețea a folderului partajat.

#### Permișiunea de acces din fila **Securitate**

Controlează permisiunea de acces din rețea și de acces local a folderului partajat.

Când setați **Toți** la folderul partajat creat pe desktop, ca exemplu de creare a unui folder partajat, se va permite accesul tuturor utilizatorilor care pot accesa computerul.

Cu toate acestea, utilizatorul care nu deține autoritate nu le poate accesa, deoarece desktopul (folderul) se află sub controlul folderului de utilizator, iar setările de securitate ale folderului se utilizează de utilizator sunt transmise acestuia. Utilizatorul cărui i se permite accesul în fila **Securitate** (utilizator conectat și administrator, în acest caz) poate opera folderul.

Consultați mai jos modalitatea de creare a locației adecvate.

Acest exemplu este valabil pentru crearea folderului „scan\_folder”.

### Informații conexe

➔ [„Exemplu de configurare pentru servere de fișiere” la pagina 270](#)

➔ [„Exemplu de configurare pentru un computer personal” la pagina 277](#)

### **Exemplu de configurare pentru servere de fișiere**

Această explicație este un exemplu de creare a folderului partajat în folderul rădăcină al computerului partajat, precum serverul de fișiere, în condițiile următoare.

Utilizatorii cu drept de control al accesului, cum ar fi persoanele care dispun de același domeniu al unui computer pentru a crea un folder partajat, pot accesa respectivul folder partajat.

Setați această configurație atunci când permiteți oricărui utilizator să citească și să scrie în folderul partajat de pe computer, precum serverul de fișiere și computerul partajat.

- Locație pentru crearea folderului partajat: Folderul rădăcină al unității
- Cale folder: C:\scan\_folder
- Permisii de acces prin intermediul rețelei (Partajare permisiuni): Toți
- Permisii de acces la sistemul de fișiere (Securitate): Utilizatori autentificați

1. Conectați-vă la computerul unde contul de utilizator cu autoritate de administrator va crea folderul partajat.
2. Porniți Explorer.
3. Creați folderul în rădăcina unității și denumiți-l „scan\_folder”.

Pentru numele folderului, introduceți între 1 și 12 caractere alfanumerice. Dacă se depășește limita de caractere a numelui folderului, este posibil să nu îl puteți accesa normal, în funcție de diferențele dintre medii.

4. Faceți clic dreapta pe folder și selectați **Proprietăți**.

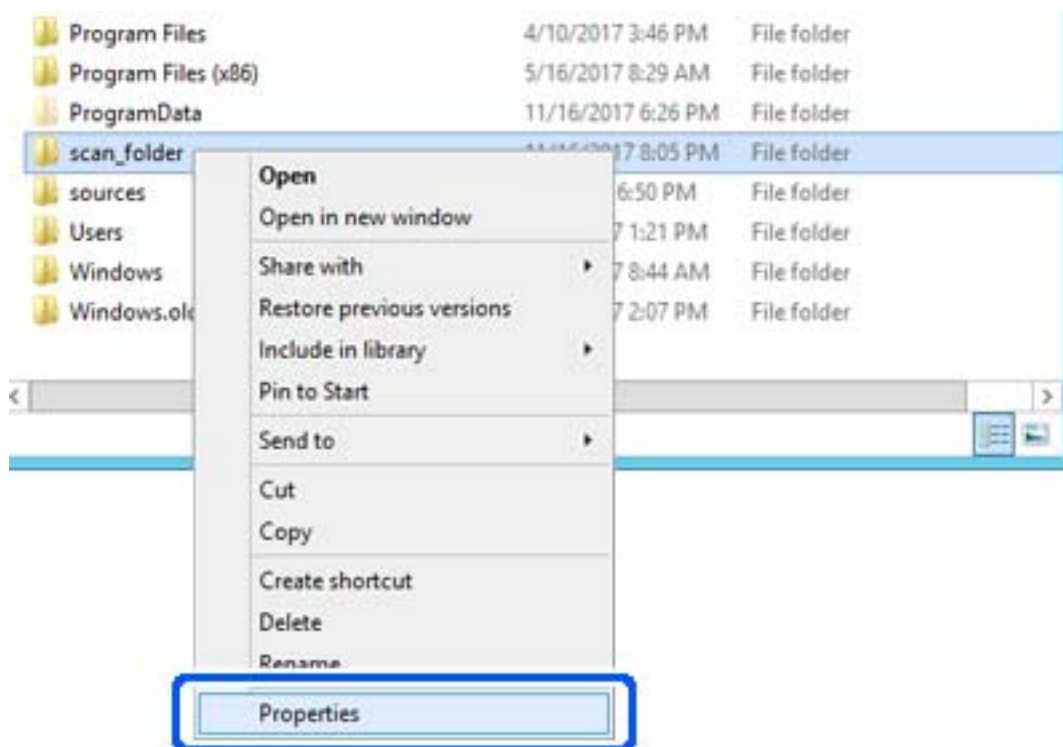

5. Faceți clic pe **Partajare complexă** în fila **Partajare**.

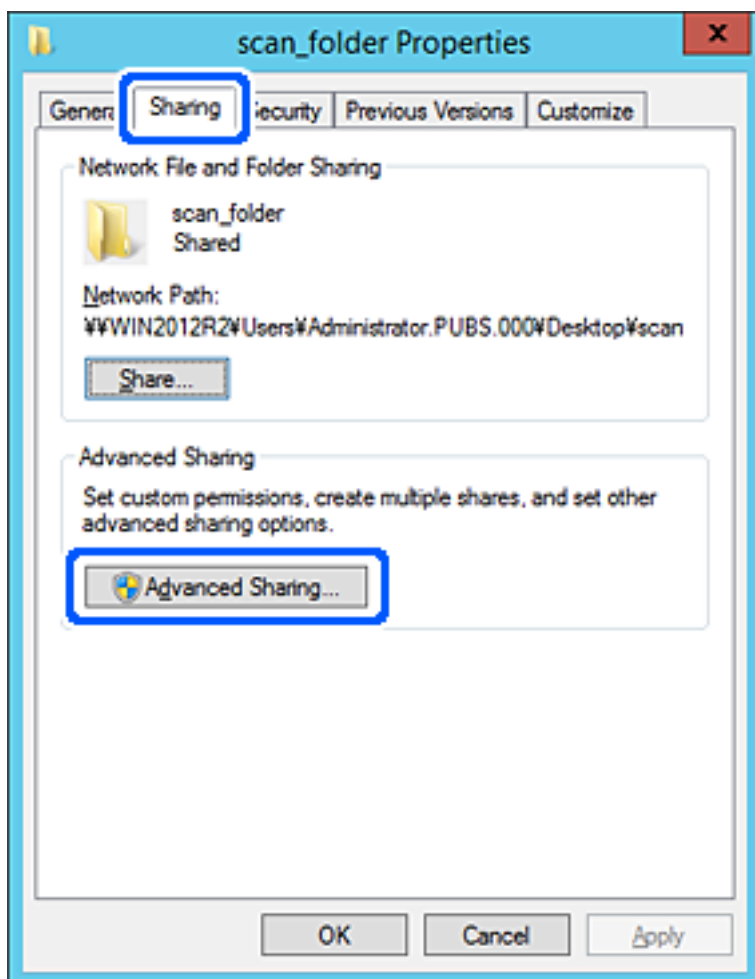



6. Selectați **Partajați acest folder**, apoi faceți clic pe **Permișiuni**.

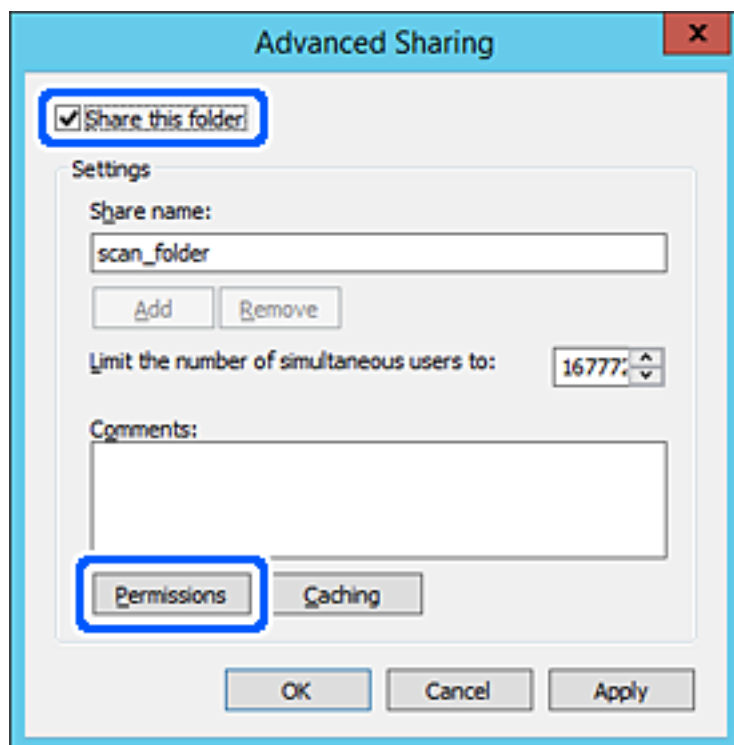

7. Selectați grupul **Toți** din **Nume de grup sau de utilizator**, selectați **Se permite** la **Modificare** și faceți clic pe **OK**.

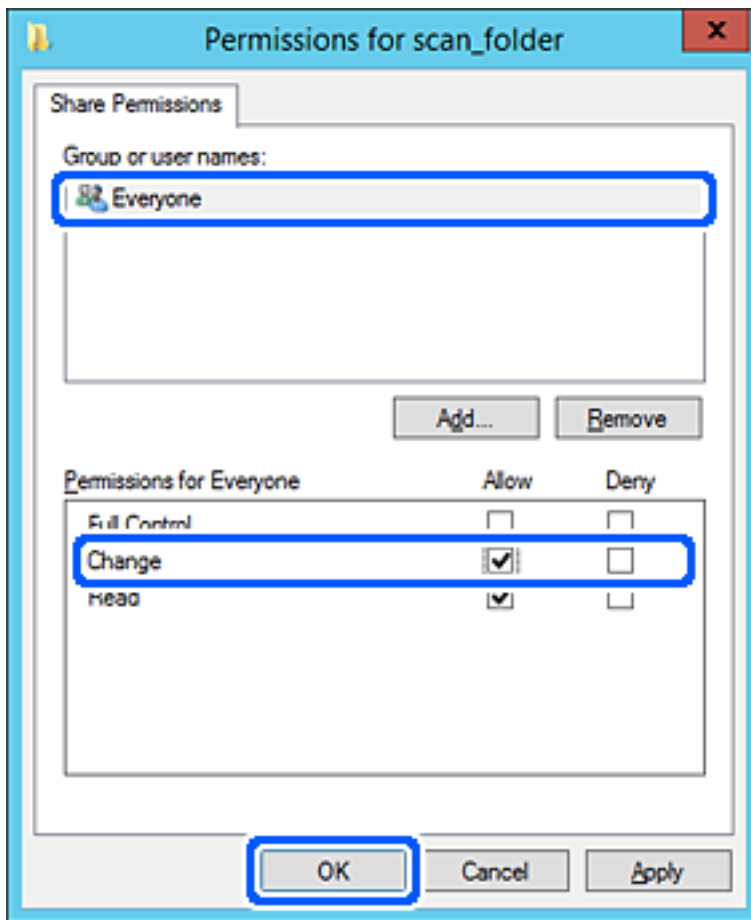

8. Faceți clic pe **OK**.

9. Selectați fila **Securitate**, apoi selectați **Utilizatori autentificați** din **Nume grup sau utilizator**.

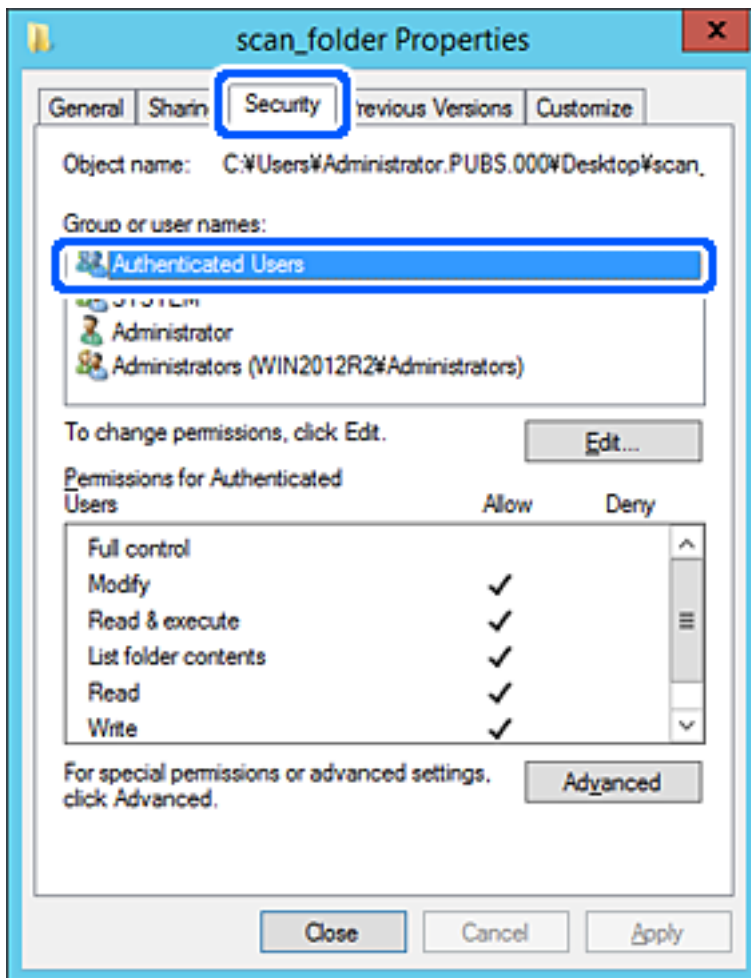

„Utilizatori autentificați” este grupul special care îi include pe toți utilizatorii care se pot conecta la domeniu sau la computer. Acest grup este afișat numai atunci când folderul este creat imediat sub folderul rădăcină.

Dacă nu este afișat, îl puteți adăuga făcând clic pe **Editare**. Pentru mai multe detalii, consultați Informații conexe.

10. Verificați dacă opțiunea **Se permite** pentru **Modificare** este selectată în **Permiuni pentru utilizatori autentificați**.

Dacă nu este selectată, selectați **Utilizatori autentificați**, faceți clic pe **Editare**, selectați **Se permite** pentru **Modificare** în **Permiuni pentru utilizatori autentificați**, apoi faceți clic pe **OK**.

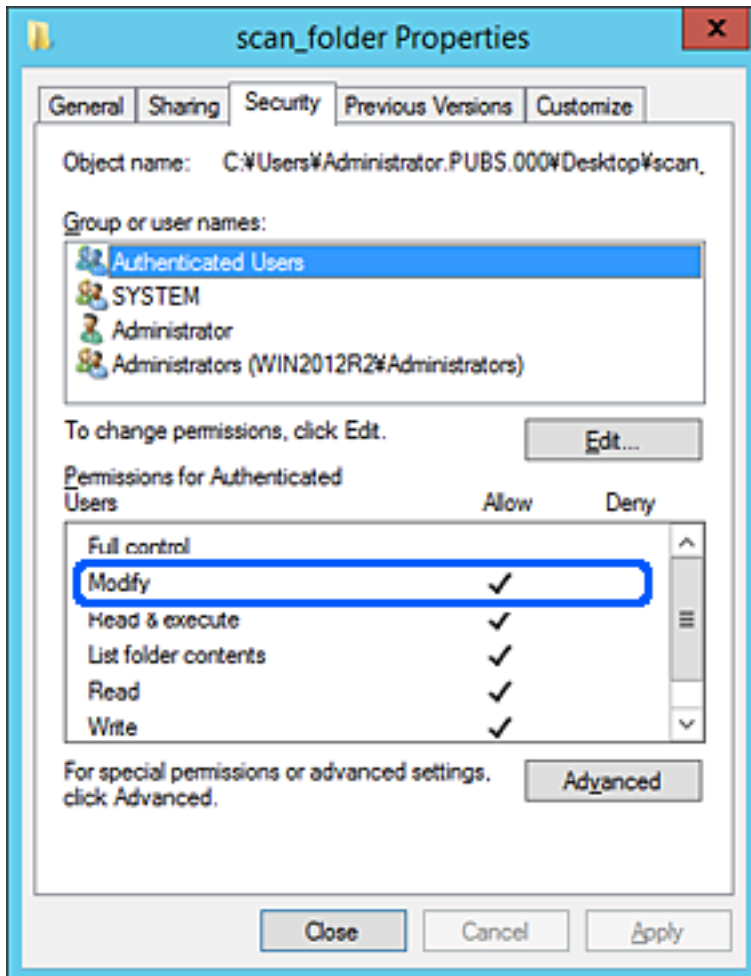

11. Selectați fila **Partajare**.

Este afișată calea de rețea a folderului partajat. Aceasta este utilizată la înregistrarea în contactele imprimantei. Vă rugăm să o notați.

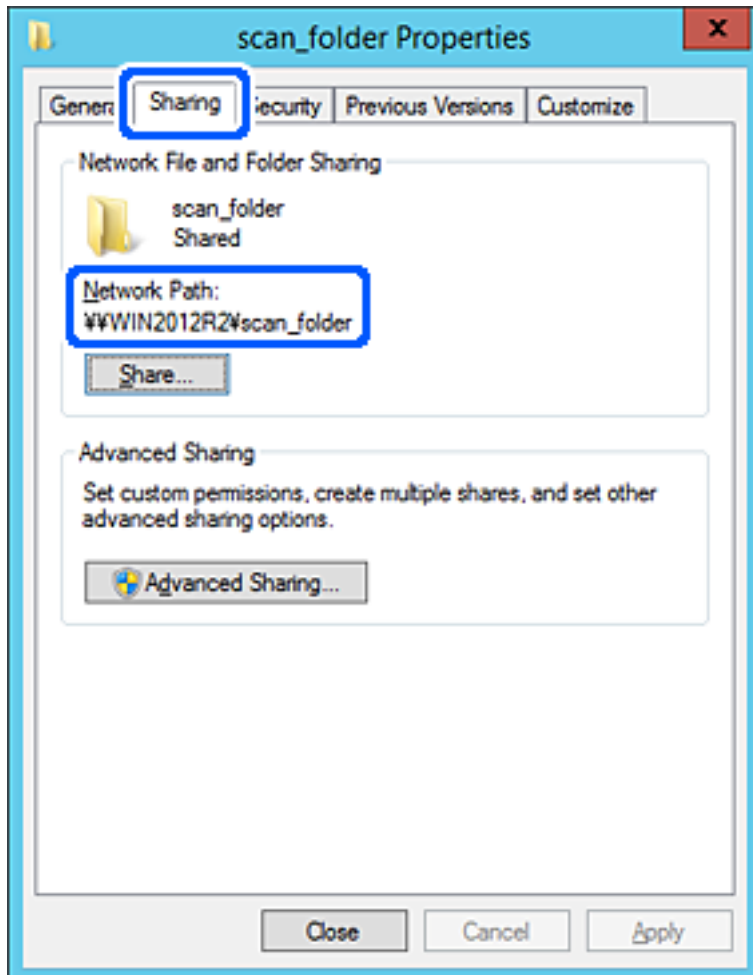

12. Faceți clic pe **OK** sau pe **Închidere** pentru a închide ecranul.

Verificați dacă fișierul permite scrierea sau citirea în folderul partajat de la computerele din același domeniu.

### Informații conexe

➔ [„Adăugarea unui grup sau utilizator care permite accesul” la pagina 283](#)

### Exemplu de configurare pentru un computer personal

Această explicație este un exemplu de creare a folderului partajat pe desktopul utilizatorului care se conectează curent la computer.

Utilizatorul care se conectează la computer și care deține autoritate de administrator poate accesa folderul desktop și folderul document care se află sub folderul Utilizator.

Setați această configurație atunci când NU doriți să permiteți unui alt utilizator să citească și să scrie în folderul partajat de la un computer personal.

Locație pentru crearea folderului partajat: Desktop

Cale folder: C:\Users\xxxx\Desktop\scan\_folder

- Permisuni de acces prin intermediul rețelei (Partajare permisiuni): Toți
- Permisuni de acces la sistemul de fișiere (Securitate): Nu adăugați sau adăugați nume de utilizator/grup pentru a permite accesul

1. Conectați-vă la computerul unde contul de utilizator cu autoritate de administrator va crea folderul partajat.
2. Porniți Explorer.
3. Creați folderul pe desktop și denumiți-l „scan\_folder”.

Pentru numele folderului, introduceți între 1 și 12 caractere alfanumerice. Dacă se depășește limita de caractere a numelui folderului, este posibil să nu îl puteți accesa normal, în funcție de diferențele dintre medii.

4. Faceți clic dreapta pe folder și selectați **Proprietăți**.

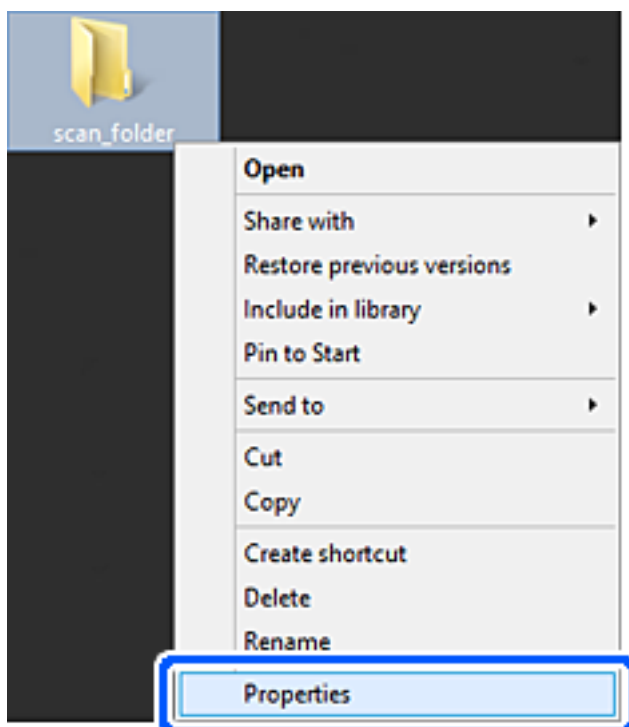

5. Faceți clic pe **Partajare complexă** în fila **Partajare**.

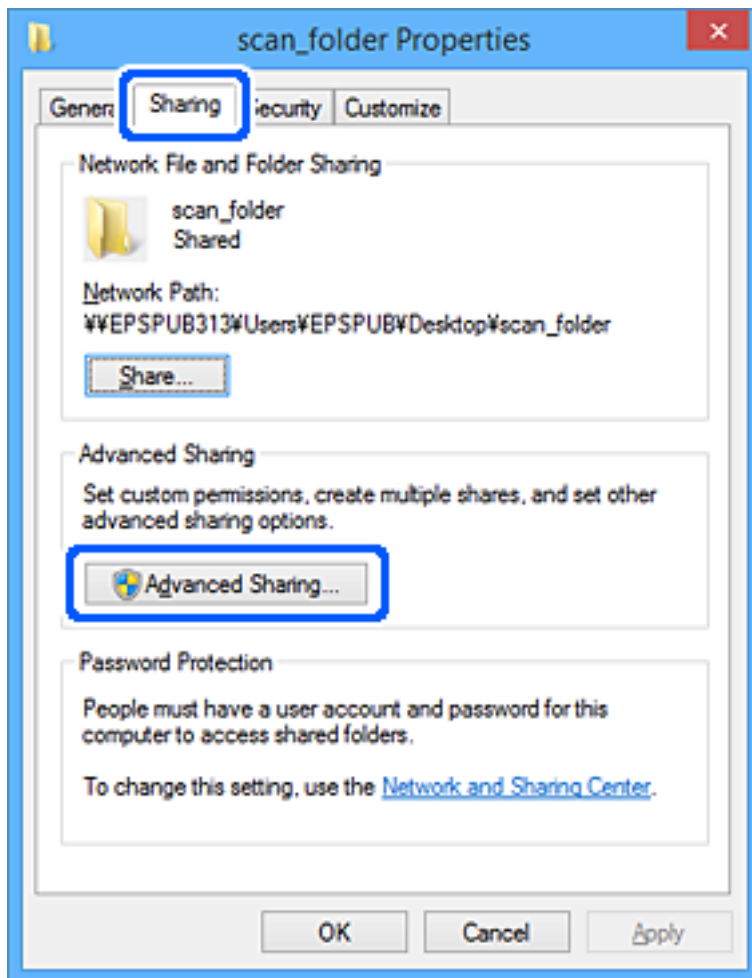

6. Selectați **Partajați acest folder**, apoi faceți clic pe **Permișiuni**.

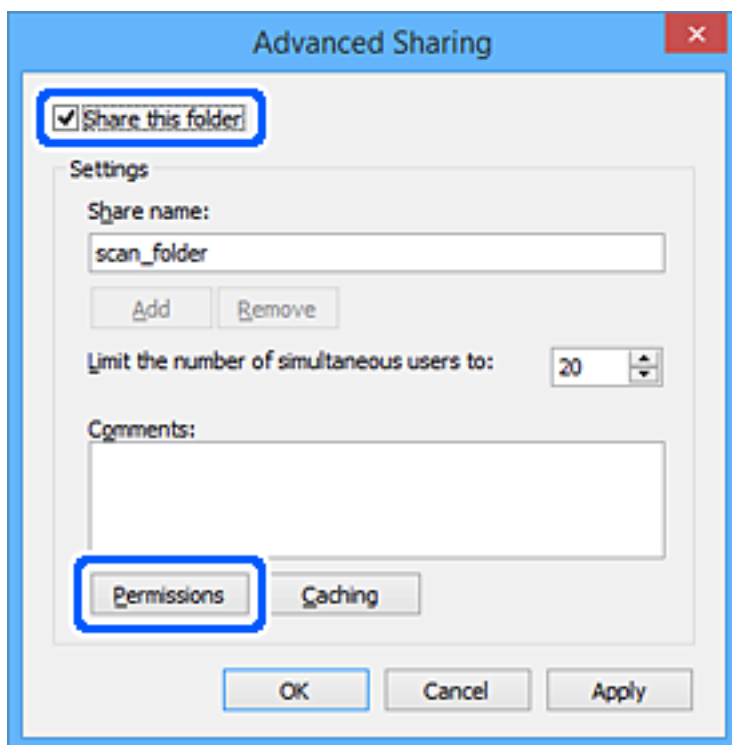



7. Selectați grupul **Toți** din **Nume de grup sau de utilizator**, selectați **Se permite** la **Modificare** și faceți clic pe **OK**.

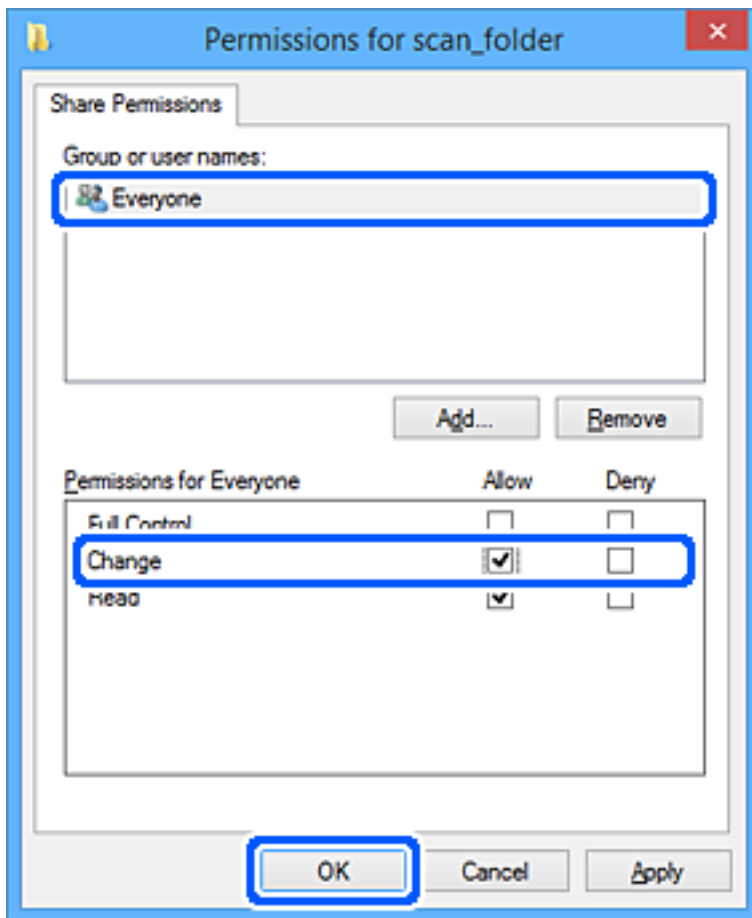

8. Faceți clic pe **OK**.
9. Selectați fila **Securitate**.
10. Bifați grupul sau utilizatorul din **Nume de grup sau de utilizator**.  
Grupul sau utilizatorul afișat aici poate accesa folderul partajat.  
În acest caz, utilizatorul care se conectează la acest computer și administratorul pot accesa folderul partajat.

Adăugați permisiunea de acces, dacă este necesar. O puteți adăuga făcând clic pe **Editare**. Pentru mai multe detalii, consultați Informații conexe.

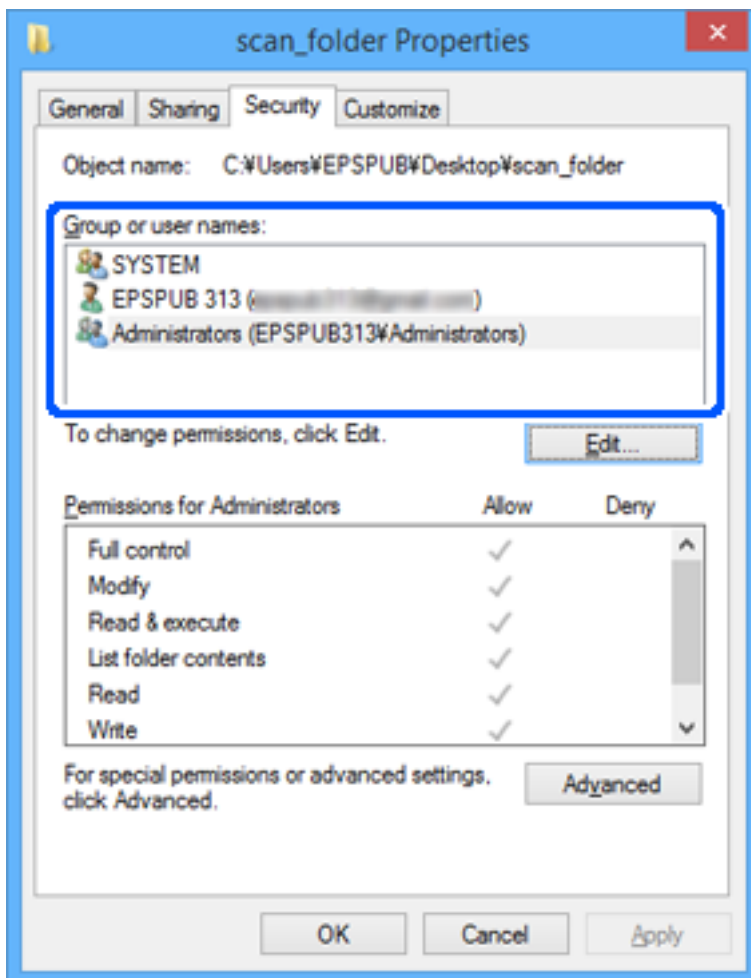

11. Selectați fila **Partajare**.

Este afișată calea de rețea a folderului partajat. Aceasta este utilizată la înregistrarea în contactele imprimantei. Vă rugăm să o notați.

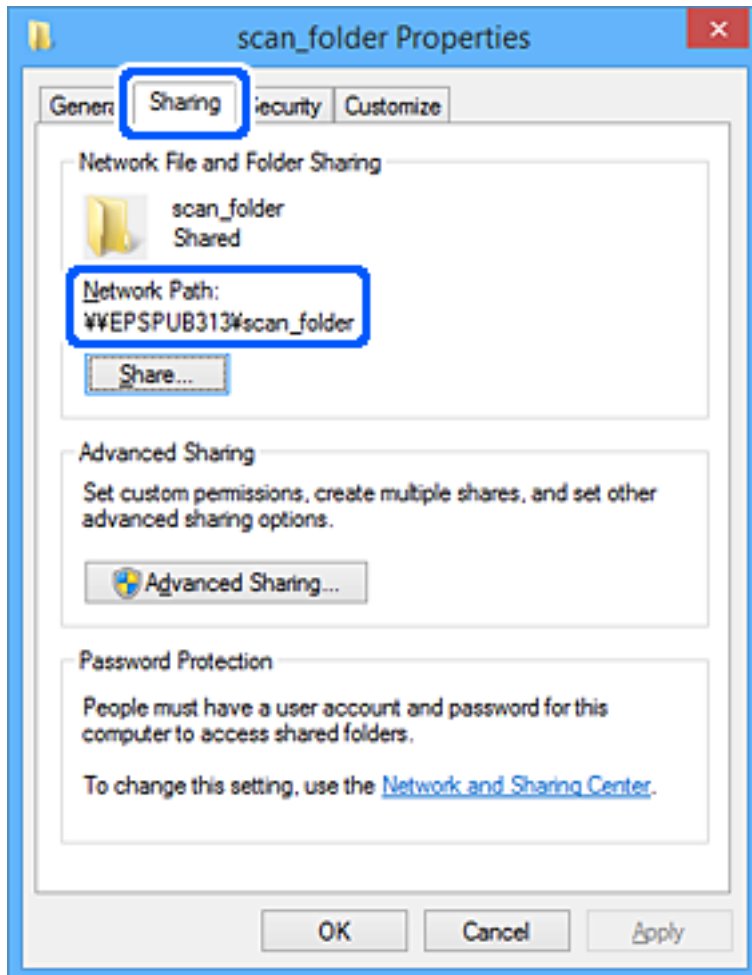

12. Faceți clic pe **OK** sau pe **Închidere** pentru a închide ecranul.

Verificați dacă fișierul permite scrierea sau citirea în folderul partajat de la computerele utilizatorilor sau ale grupurilor cu permisiune de acces.

### Informații conexe

➔ „Adăugarea unui grup sau utilizator care permite accesul” la pagina 283

### **Adăugarea unui grup sau utilizator care permite accesul**

Puteți adăuga grupul sau utilizatorul care permite accesul.

1. Faceți clic dreapta pe folder și selectați **Proprietăți**.
2. Selectați fila **Securitate**.

3. Faceți clic pe **Editare**.

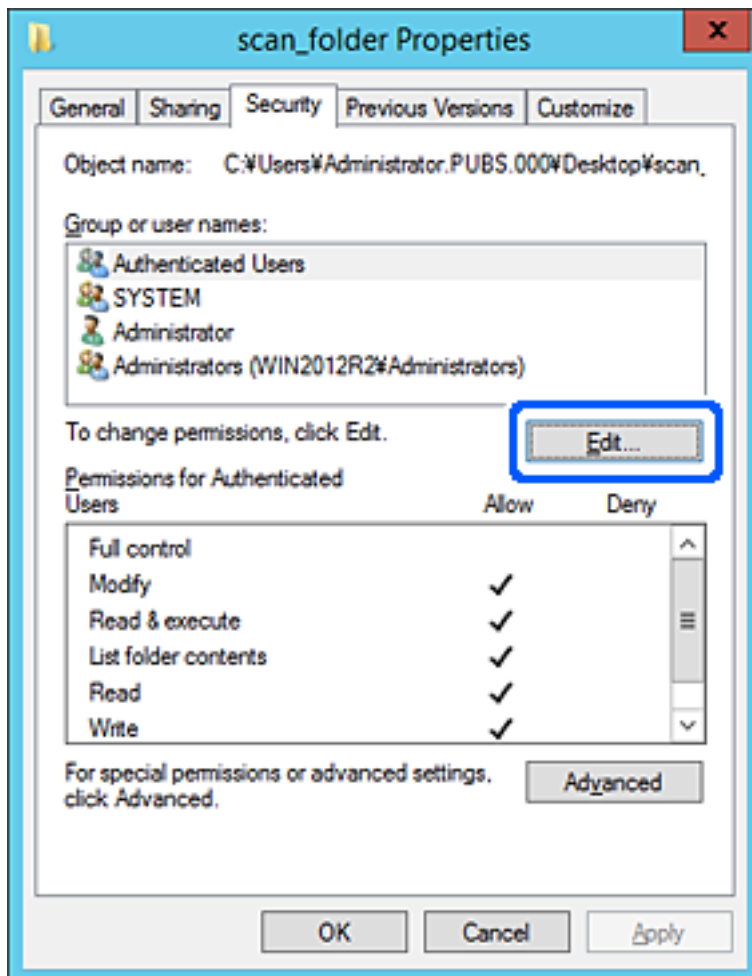

4. Faceți clic pe **Adăugare** sub **Nume utilizator sau grup**.

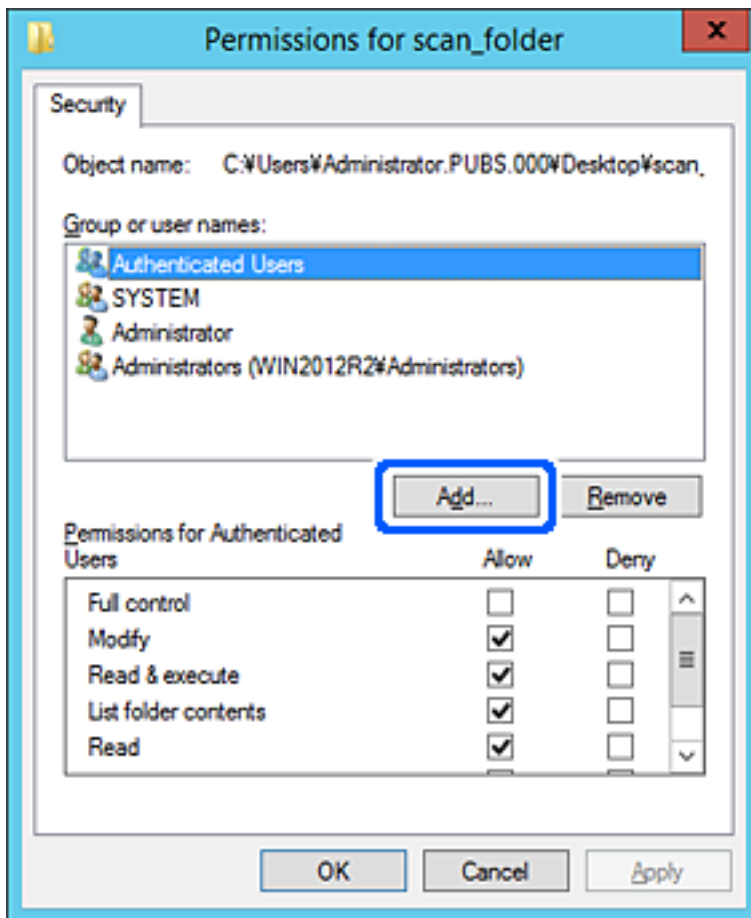

5. Introduceți numele de grup sau de utilizator căruia doriți să îi permiteți accesul, apoi faceți clic pe **Verificare nume**.

La nume este adăugată o linie de subliniere.

**Notă:**

Dacă nu cunoașteți numele complet al grupului sau al utilizatorului, introduceți o parte a numelui, apoi faceți clic pe **Verificare nume**. Sunt enumerate numele de grupuri sau de utilizatori care corespund unei părți a numelui, iar apoi puteți selecta numele complet din listă.

Dacă se potrivește un singur nume, numele complet cu linia de subliniere este afișat în **Introducere nume obiect de selectat**.

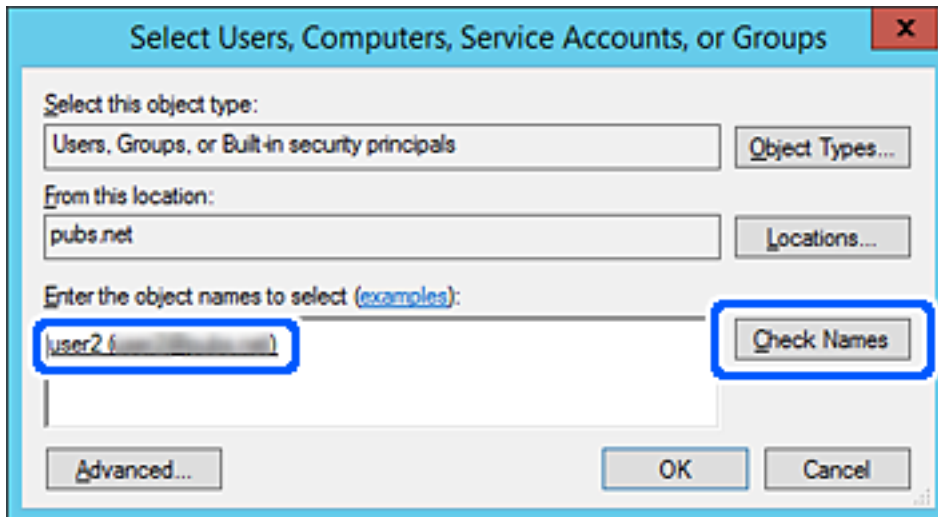

6. Executați clic pe **OK**.

7. În ecranul Permițiuni, selectați numele de utilizator introdus în **Nume utilizator sau grup**, selectați permițiunea de acces la **Modificare** și faceți clic pe **OK**.

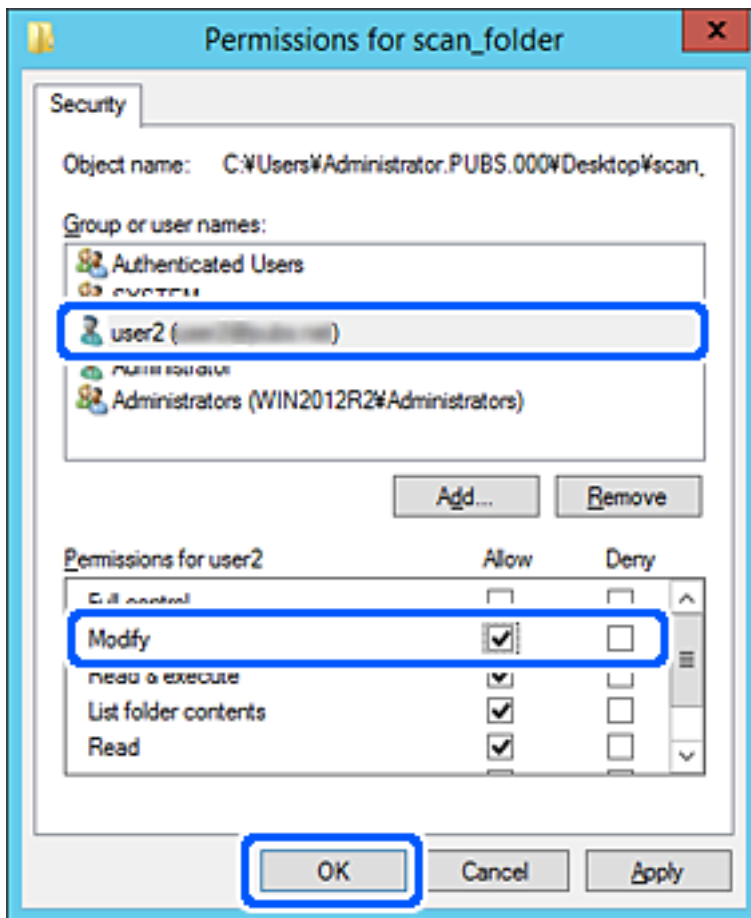

8. Faceți clic pe **OK** sau pe **Închidere** pentru a închide ecranul.  
Verificați dacă fișierul permite scrierea sau citirea în folderul partajat de la computerele utilizatorilor sau ale grupurilor cu permișiune de acces.

## Utilizarea partajării în rețea Microsoft

Atunci când o activați, sunt posibile următoarele acțiuni.

- Redirecționează rezultatul scanării către folder-ul partajat de pe computer.

1. Accesați Web Config și selectați fila **Rețea > Rețea MS**.
2. Selectați **Utilizare partajare de rețea Microsoft**.
3. Setări fiecare element.
4. Faceți clic pe **Înainte**.
5. Confirmați setările și apoi faceți clic pe **OK**.

6. Introduceți următoarele în programul de explorare al computerului și apoi apăsați pe tasta Enter.  
 Verificați dacă există un folder de rețea și dacă îl puteți accesa.  
 \\Adresa IP a imprimantei  
 Exemplu: \\192.0.2.111

### Informații conexe

➔ „Executarea aplicației Web Config pe un browser web” la pagina 228

### Elemente de setare a rețelei MS

Elemente	Explicație
Utilizare partajare de rețea Microsoft	Selectați când se activează partajarea rețelei MS.
SMB1.0 SMB2/SMB3	Activați protocolul pe care doriți să-l utilizați. Puteți activa doar SMB1.0 sau SMB2/SMB3.
Partajare fișiere	Selectați dacă se activează sau nu partajarea fișierelor. Activați-o pentru următoarele situații. <input type="checkbox"/> Redirecționează rezultatul scanării către folder-ul partajat de pe computer.
Nume utilizator	Setați numele utilizatorului pentru autentificarea utilizatorului. Introduceți între 1 și 127 de caractere în ASCII cu excepția "\[\]; =,+*?<>@%". Totuși, nu puteți introduce un singur punct sau o combinație de punct „.” și un singur spațiu.
Parolă	Setați parola pentru autentificarea utilizatorului. Introduceți între 1 și 64 de caractere în ASCII. Totuși, nu puteți seta doar 10 asteriscuri „*”.
Comunicație criptată	Setați dacă se activează sau nu comunicarea criptată. O puteți selecta atunci când este selectată opțiunea <b>Activare</b> pentru <b>Autentificare utilizator</b> .
Nume gazdă	Afișați denumirea computerului gazdă al imprimantei în rețeaua MS. Pentru a o schimba, selectați fila <b>Rețea &gt; de bază</b> , și apoi modificați <b>Nume dispozitiv</b> .
Nume grup de lucru	Introduceți numele grupului de lucru din rețeaua MS. Introduceți între 0 și 15 de caractere în ASCII.
Atribut de acces	Setați caracteristica Atribut de acces a partajării fișierelor.
Nume partajat(gazdă USB)	Afișați cu numele partajat când partajați fișierul.

## Disponibilitatea contactelor

Înregistrarea destinațiilor în lista de contacte a imprimantei permite introducerea cu ușurință a destinației la scanare.

### Notă:

Puteți înregistra următoarele tipuri de destinații în lista de contacte. Puteți înregistra până la 200 de intrări în total.

E-mail	Destinație pentru e-mail Trebuie să configurați setările serverului de e-mail în prealabil.
--------	--



Folder de rețea (SMB)	Destinație pentru date de scanare
Folder de rețea/FTP	

## Comparație pentru configurarea contactelor

Există trei instrumente pentru configurarea contactelor imprimantei: Web Config, Epson Device Admin și panoul de comandă al imprimantei. Diferențele dintre cele trei instrumente sunt listate în tabelul de mai jos.

Funcții	Web Config	Epson Device Admin	Panoul de comandă al imprimantei
Înregistrarea unei destinații	✓	✓	✓
Editarea unei destinații	✓	✓	✓
Adăugarea unui grup	✓	✓	✓
Editarea unui grup	✓	✓	✓
Ștergerea unei destinații sau grupurilor	✓	✓	✓
Ștergerea tuturor destinațiilor	✓	✓	-
Importarea unui fișier	✓	✓	-
Exportarea către un fișier	✓	✓	-

## Înregistrarea unei destinații în Contacte utilizând Web Config

**Notă:**

Puteți înregistra, de asemenea, contactele la panoul de comandă al imprimantei.

1. Accesați Web Config și selectați fila **Scanare/Copiere > Persoane de contact**.
2. Selectați numărul pe care doriți să-l înregistrați și apoi faceți clic pe **Editare**.
3. Introduceți **Nume** și **Termen index**.
4. Selectați tipul de destinație ca opțiune **Tip**.

**Notă:**

Nu puteți modifica opțiunea **Tip** după finalizarea înregistrării. Dacă doriți să modificați tipul, ștergeți destinația și apoi înregistrați-vă din nou.

5. Introduceți o valoare pentru fiecare element, apoi faceți clic pe **Aplicare**.

### Setarea elementelor destinației

Elemente	Setări și explicație
Setări comune	
Nume	Introduceți un nume afișat în contacte, cu 30 de caractere sau mai puțin, în Unicode (UTF-8). Dacă nu specificați acest element, lăsați-l necompletat.
Termen index	Introduceți cuvinte de căutat cu 30 de caractere sau mai puțin, în Unicode (UTF-8). Dacă nu specificați acest element, lăsați-l necompletat.
Tip	Selectați tipul de adresă pe care doriți să o înregistrați.
Atribuire la Utilizare frecventă	Acest element este afișat pe ecranul Web Config dar nu este disponibil pentru această imprimantă.
E-mail	
Adresă de e-mail	Introduceți între 1 și 255 de caractere, reprezentând o combinație între A-Z a-z 0-9 ! # \$ % & ' * + - . / = ? ^ _ {   } ~ @.
Folder rețea (SMB)	
Salvare în	\\„Cale folder“ Introduceți, în Unicode (UTF-8), locația unde este situat folderul țintă, între 1 și 253 de caractere, omițând „\\”.
Nume utilizator	Introduceți, în Unicode (UTF-8), un nume de utilizator pentru a accesa un folder de rețea, cu 30 de caractere sau mai puțin. Cu toate acestea, evitați utilizarea caracterelor de control (de la 0x00 la 0x1F, 0x7F).
Parolă	Introduceți, în Unicode (UTF-8), o parolă pentru a accesa un folder de rețea, cu 20 de caractere sau mai puțin. Cu toate acestea, evitați utilizarea caracterelor de control (de la 0x00 la 0x1F, 0x7F).
FTP	
Salvare în	Introduceți, în ASCII (0x20–0x7E), numele serverului, între 1 și 253 de caractere, omițând „ftp://”.
Nume utilizator	Introduceți, în Unicode (UTF-8), un nume de utilizator pentru a accesa un server FTP, cu 30 de caractere sau mai puțin. Cu toate acestea, evitați utilizarea caracterelor de control (de la 0x00 la 0x1F, 0x7F). Dacă serverul permite conexiuni anonime, introduceți un nume de utilizator precum Anonymous sau FTP. Dacă nu specificați acest element, lăsați-l necompletat.
Parolă	Introduceți, în Unicode (UTF-8), o parolă pentru a accesa un server FTP, cu 20 de caractere sau mai puțin. Cu toate acestea, evitați utilizarea caracterelor de control (de la 0x00 la 0x1F, 0x7F). Dacă nu specificați acest element, lăsați-l necompletat.
Mod conectare	Selectați modul de conexiune din meniu. Dacă este instalat un firewall între imprimantă și serverul FTP, selectați <b>Mod pasiv</b> .
Număr port	Introduceți numărul portului serverului FTP, între 1 și 65535.

### Înregistrarea destinațiilor ca grup folosind Web Config

Dacă tipul de destinație este setat la **E-mail**, puteți înregistra destinațiile ca grup.

1. Accesați Web Config și selectați fila **Scanare/Copiere > Persoane de contact**.
2. Selectați numărul pe care doriți să-l înregistrați și apoi faceți clic pe **Editare**.
3. Selectați un grup din **Tip**.
4. Faceți clic pe **Selectare** pentru **Contact(e) pt Grup**.  
Sunt afișate destinațiile disponibile.
5. Selectați destinația pe care doriți să o înregistrați în grup și apoi faceți clic pe **Selectare**.

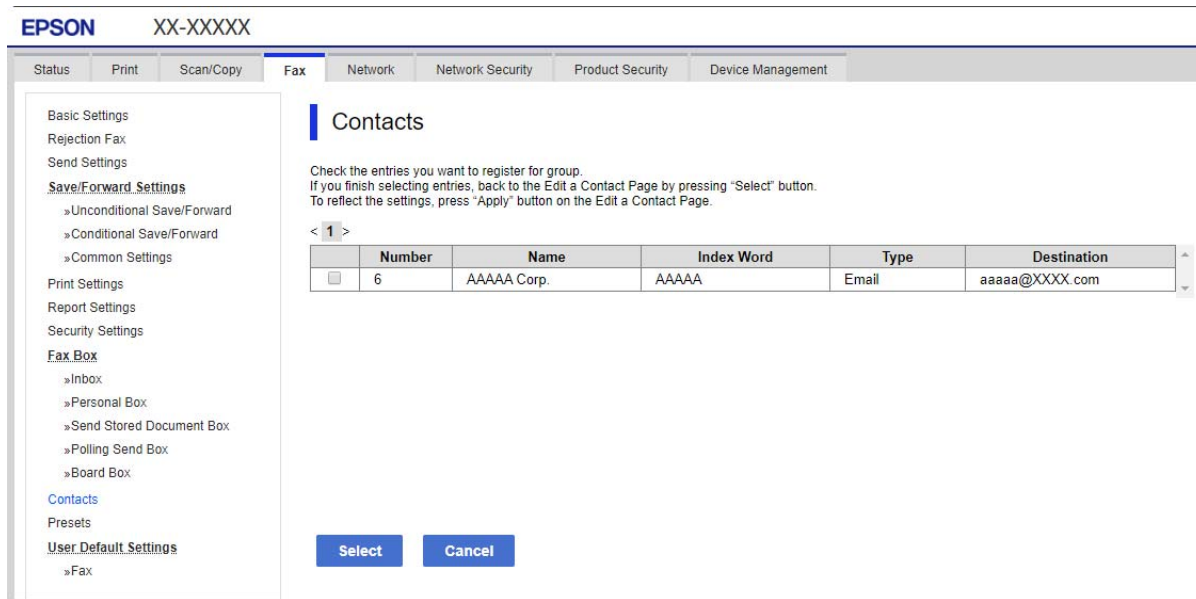

6. Introduceți un **Nume** și **Termen index**.
7. Selectați dacă atribuiți sau nu grupul înregistrat la grupul frecvent utilizat.

**Notă:**

*Destinațiile pot fi înregistrate pe mai multe grupuri.*

8. Faceți clic pe **Aplicare**.

## Copierea de rezervă și importul contactelor

Utilizând Web Config sau alte instrumente, puteți efectua copierea de rezervă și importul contactelor.

Pentru Web Config, puteți efectua copierea de rezervă a contactelor prin exportarea setărilor de imprimantă care includ contacte. Fișierul exportat nu poate fi editat, deoarece este exportat ca fișier binar.

Când importați setările imprimantei la imprimantă, contactele sunt suprascrise.

Pentru Epson Device Admin, numai contactele pot fi exportate din ecranul de proprietăți al dispozitivului. De asemenea, dacă nu exportați elementele de securitate, puteți edita contactele exportate și le puteți importa, deoarece acestea pot fi salvate ca fișier SYLK sau CSV.

### **Importarea contactelor cu Web Config**

Dacă aveți o imprimantă care vă permite să realizați o copie de rezervă a contactelor și este compatibilă cu imprimanta, puteți înregistra contactele cu ușurință prin importarea fișierului de rezervă.

**Notă:**

*Pentru instrucțiuni privind modul de realizare a copiilor de rezervă pentru contactele imprimantei, vedeți manualul furnizat împreună cu imprimanta.*

Urmați pașii de mai jos pentru a importa contactele către această imprimantă.

1. Accesați Web Config, selectați **Gestionare dispozitiv > Valoare de setare export și import > Import**.
2. Selectați fișierul de rezervă pe care l-ați creat în **Fișier**, introduceți parola și apoi faceți clic pe **Înainte**.
3. Selectați caseta de validare **Persoane de contact** și apoi faceți clic pe **Înainte**.

### **Copierea de rezervă a listei de contacte utilizând Web Config**

Există riscul de a pierde datele de contact în cazul defectării imprimantei. Vă recomandăm să realizați copii de siguranță ale datelor după fiecare actualizare. Epson nu își asumă responsabilitatea pentru pierderea datelor, pentru copierea de rezervă sau recuperarea datelor și/sau a setărilor, nici chiar în perioada de garanție.

Folosind Web Config, puteți copia de rezervă datele despre contacte memorate în imprimantă și puteți salva aceste date în computer.

1. Accesați Web Config, și apoi selectați fila **Gestionare dispozitiv > Valoare de setare export și import > Export**.
2. Selectați caseta de validare **Persoane de contact** din categoria **Scanare/Copiere**.
3. Introduceți o parolă pentru a cripta fișierul exportat.  
Aveți nevoie de parolă pentru a importa fișierul. Lăsați acest câmp necompletat dacă nu doriți să criptați fișierul.
4. Faceți clic pe **Export**.

### **Exportul și înregistrarea în masă a contactelor cu ajutorul unui instrument**

Dacă utilizați Epson Device Admin, puteți realiza o copie de rezervă a contactelor și edita fișierele exportate, apoi le puteți înregistra pe toate odată.

Opțiunea este utilă dacă doriți să copiați de rezervă numai contactele sau când înlocuiți imprimanta și doriți să transferați contactele de la produsul vechi la cel nou.

### **Exportul contactelor**

Salvați informațiile contactelor în fișier.

Puteți edita fișierele salvate în format sylk sau format csv utilizând o aplicație de tip foaie de calcul tabelar sau un editor de texte. Le puteți înregistra pe toate simultan după ștergerea sau adăugarea informațiilor.

Informații care includ elemente de securitate, precum parola și informațiile personale, pot fi salvate în format binar cu o parolă. Nu puteți edita fișierul. Acesta poate fi utilizat ca fișier copie de rezervă pentru informații, inclusiv elementele de securitate.

1. Porniți Epson Device Admin.
2. Selectați **Devices** în meniul de sarcini de pe bara laterală.
3. Selectați dispozitivul pe care doriți să îl configurați, din lista de dispozitive.
4. Faceți clic pe **Device Configuration** din fila **Home** de pe meniul panglică.  
Atunci când a fost setată parola administratorului, introduceți parola și faceți clic pe **OK**.
5. Executați clic pe **Common > Contacts**.
6. Selectați formatul de export din **Export > Export items**.
  - All Items  
Exportați fișierul binar criptat. Selectați când doriți să includeți elemente de securitate precum parola și informațiile personale. Nu puteți edita fișierul. Dacă îl selectați, trebuie să setați parola. Faceți clic pe **Configuration** și setați o parolă ASCII între 8 și 63 de caractere lungime. Această parolă este necesară la importul fișierului binar.
  - Items except Security Information  
Exportați fișierele în format sylk sau csv. Selectați atunci când doriți să editați informațiile fișierului exportat.
7. Faceți clic pe **Export**.
8. Specificați locația de salvare a fișierului, selectați tipul de fișier și faceți clic pe **Save**.  
Se afișează mesajul de finalizare.
9. Faceți clic pe **OK**.  
Verificați dacă fișierul este salvat în locația specificată.

### **Importul contactelor**

Importați informațiile contactelor din fișier.

Puteți importa fișiere salvate în format SYLK sau în format csv, respectiv fișierul binar copiat de rezervă care include elementele de securitate.

1. Porniți Epson Device Admin.
2. Selectați **Devices** în meniul de sarcini de pe bara laterală.
3. Selectați dispozitivul pe care doriți să îl configurați, din lista de dispozitive.
4. Faceți clic pe **Device Configuration** din fila **Home** de pe meniul panglică.  
Atunci când a fost setată parola administratorului, introduceți parola și faceți clic pe **OK**.
5. Executați clic pe **Common > Contacts**.

6. Faceți clic pe **Browse** la **Import**.
7. Selectați fișierul pe care doriți să îl importați și faceți clic pe **Open**.  
Când selectați fișierul binar, în **Password** introduceți parola setată la exportul fișierului.
8. Faceți clic pe **Import**.  
Se afișează ecranul de confirmare.
9. Faceți clic pe **OK**.  
Se afișează rezultatul validării.
  - Edit the information read  
Faceți clic când doriți să editați informațiile individual.
  - Read more file  
Faceți clic când doriți să importați mai multe fișiere.
10. Faceți clic pe **Import**, apoi pe **OK** în ecranul de finalizare a importului.  
Reveniți la ecranul de proprietăți al dispozitivului.
11. Faceți clic pe **Transmit**.
12. Faceți clic pe **OK** în mesajul de confirmare.  
Setările sunt trimise la imprimantă.
13. În ecranul de finalizare a trimiterii, faceți clic pe **OK**.  
Informațiile imprimantei sunt actualizate.  
Deschideți contactele din Web Config sau de la panoul de control al imprimantei și verificați dacă contactul este actualizat.

## Pregătire pentru scanare

### Scanarea de la panoul de control

Funcția de scanare într-un folder de rețea și de scanare la e-mail folosind panoul de control al imprimantei, precum și transferul rezultatelor de scanare în mail, foldere etc. sunt realizate de la computer.

### Setarea serverelor și folderelor

Nume	Setări	Locație	Cerință
Scanare în folderul de rețea (SMB)	Crearea și configurarea partajării folderului de salvare	Un computer cu o cale către folderul în care se face salvarea	Contul utilizatorului administrativ al computerului care creează foldere de salvare.
	Destinația pentru scanare în folderul de rețea (SMB)	Contactele dispozitivului	Numele de utilizator și parola pentru conectarea pe un computer care are folderul de salvare și privilegiul de a actualiza folderul de salvare.
Scanare în folderul de rețea (FTP)	Setare pentru jurnalul de server FTP pornită	Contactele dispozitivului	Informațiile de conectare pentru serverul FTP și privilegiul de a actualiza folderul de salvare.
Scanare în e-mail	Setare pentru serverul e-mailului	Dispozitiv	Informații privind setarea serverului e-mailului
Scanare în Cloud	Înregistrare imprimantă în Epson Connect	Dispozitiv	Mediu de conectare la internet
	Înregistrarea contactului în Epson Connect	Serviciul Epson Connect	Înregistrarea utilizatorului și imprimantei în Epson Connect

#### Informații conexe

- ➔ [„Configurarea unui folder partajat în rețea” la pagina 269](#)
- ➔ [„Configurarea unui server de poșta electronică” la pagina 265](#)

## Scanarea de la un computer

Instalați software-ul și activați serviciul de scanare în rețea pentru a scana prin rețea de la un computer.

#### Software care trebuie instalat

- Epson ScanSmart
- Epson Scan 2 (aplicație necesară pentru utilizarea funcției de scanare)

#### Confirmarea activării scanării în rețea

Puteți seta serviciul de scanare în rețea atunci când scanați de la un computer client prin rețea. Setarea implicită este activată.

1. Accesați Web Config și apoi selectați fila **Scanare/Copiere > Scanare rețea**.

2. Asigurați-vă că ați selectat **Activare scanare** of **EPSON Scan**.  
Dacă este selectat, această sarcină este finalizată.Închideți Web Config.  
Dacă este debifat, selectați-l și mergeți la următorul pas.
3. Faceți clic pe **Înainte**.
4. Faceți clic pe **OK**.  
Rețeaua este reconectată și apoi setările sunt activate.

### Informații conexe

➔ „Executarea aplicației Web Config pe un browser web” la pagina 228

## Configurarea setărilor de funcționare de bază pentru imprimantă

### Setarea panoului de comandă

Efectuați configurarea pentru panoul de comandă al imprimantei. Puteți efectua configurarea în modul următor.

1. Accesați Web Config și selectați fila **Gestionare dispozitiv > Panou de control**.
2. Setări următoarele elemente în funcție de caz.
  - Limbă**  
Selectați limba de afișare pe panoul de comandă.
  - Blocare panou**  
Dacă selectați **Activat**, nu puteți selecta elemente care necesită autoritatea administratorului. Pentru a le selecta, conectați-vă la imprimantă cu rolul de administrator. Dacă parola de administrator nu este setată, blocarea panoului este dezactivată.
  - Expirare operație**  
Dacă selectați **Activat**, atunci când vă conectați cu rolul de utilizator cu control de acces sau administrator, sunteți deconectat automat și reveniți la ecranul inițial dacă nu există activitate pentru o anumită perioadă de timp.  
Puteți seta între 10 secunde și 240 de minute din secundă în secundă.

#### **Notă:**

*Puteți realiza setările și cu ajutorul panoului de comandă al imprimantei.*

- Limbă:** **Setări > Setări generale > Setări de bază > Limbă/Language**
  - Blocare panou:** **Setări > Setări generale > Administrare sistem > Setări securitate > Setări administrator > Setare blocare**
  - Expirare operație:** **Setări > Setări generale > Setări de bază > Operația a expirat (Puteți specifica Pornit sau Oprit.)**
3. Faceți clic pe **OK**.



## Setări pentru reducerea consumului de energie în timpul perioadei de inactivitate

Puteți seta perioada de timp pentru comutarea la regimul de reducere a consumului de energie sau pentru oprire atunci când panoul de comandă al imprimantei nu este utilizat pentru o anumită perioadă de timp. Setăți perioada de timp în funcție de mediul de utilizare.

1. Accesați Web Config și selectați fila **Gestionare dispozitiv > Economisire energie**.

2. Setăți următoarele elemente în funcție de caz.

Temporizator inactivare

Introduceți perioada de timp pentru comutarea la regimul de reducere a consumului de energie în caz de inactivitate.

**Notă:**

Puteți realiza setările și cu ajutorul panoului de comandă al imprimantei.

**Setări > Setări generale > Setări de bază > Temporiz. oprire**

Temporizator oprire sau Oprire în caz de inactivitate

Selectați un timp pentru oprirea automată a imprimantei după ce a fost inactivă o anumită perioadă.

**Notă:**

Puteți realiza setările și cu ajutorul panoului de comandă al imprimantei.

**Setări > Setări generale > Setări de bază > Temporizator oprire sau Setări oprire**

Oprire în caz de deconectare

Selectați această setare pentru a opri imprimanta automat după 30 de minute dacă au fost deconectate toate porturile, inclusiv portul USB.

În funcție de regiune, este posibil ca această caracteristică să nu fie inclusă.

**Notă:**

Puteți realiza setările și cu ajutorul panoului de comandă al imprimantei.

**Setări > Setări generale > Setări de bază > Setări oprire > Oprire în caz de deconectare**

3. Faceți clic pe **OK**.

## Setarea sunetului

Configurați setările de sunet pentru operarea panoului de comandă, tipărire, etc.

**Notă:**

Puteți realiza setările și cu ajutorul panoului de comandă al imprimantei.

**Setări > Setări generale > Setări de bază > Sunet**

1. Accesați Web Config și selectați fila **Gestionare dispozitiv > Sunet**.

2. Setăți următoarele elemente în funcție de caz.

Mod normal

Setăți sunetul atunci când imprimanta este configurată pentru **Mod normal**.

Mod silențios

Setați sunetul atunci când imprimanta este configurată pentru **Mod silențios**.

Acesta este activat atunci când este activat următorul element.

Panoul de comandă al imprimantei:

**Setări > Setări generale > Setări imprimantă > Mod silențios**

3. Faceți clic pe **OK**.

## Sincronizarea datei și orei cu Serverul de oră

Atunci când efectuați sincronizarea cu serverul de oră (serverul NTP), puteți sincroniza la rețea ora imprimantei și a computerului. Serverul de oră poate fi operat din cadrul organizației sau publicat pe internet.

Atunci când utilizați certificatul CA sau autentificarea Kerberos, problemele aferente orei pot fi prevenite prin sincronizarea cu serverul de oră.

1. Accesați Web Config și selectați fila **Gestionare dispozitiv > Data și ora > Server ceas**.

2. Selectați **Utilizare** pentru **Utilizare Server ceas**.

3. Introduceți adresa serverului de oră pentru **Adresă Server ceas**.

Puteți utiliza formatele IPv4, IPv6 sau FQDN. Introduceți 252 de caractere sau mai puțin. Dacă nu specificați acest element, lăsați-l necompletat.

4. Introduceți **Interval de actualizare (min.)**.

Puteți seta până la 10.080 minute pentru valoarea aferentă unui minut.

5. Faceți clic pe **OK**.

**Notă:**

Puteți confirma starea conexiunii cu serverul de oră pe **Stare Server ceas**.

## Setarea valorii implicite pentru scanare și copiere (setările implicite ale utilizatorului)

Puteți seta valoarea implicită pentru următoarele funcții.

Scanare către folder din rețea/FTP

Scanare către e-mail

Scanare către cloud

Copiere

1. Accesați Web Config și selectați funcțiile pentru care doriți să setați valoarea implicită în fila **Scanare/Copiere > Setări implicite utiliz..**

2. Setati fiecare element.

3. Faceți clic pe **OK**.

În cazul în care combinația de valori nu este validă, aceasta este modificată automat și este setată o valoare validă.

## Probleme la efectuarea setărilor

### Sugestii pentru remedierea problemelor

Verificarea mesajului de eroare

La apariția problemelor, verificați mai întâi dacă există mesaje pe panoul de control al imprimantei sau pe ecranul driverului. Dacă mesajul e-mail de notificare este setat la apariția evenimentelor, puteți afla imediat care este situația.

Raport de conexiune în rețea

Diagnosticăți starea rețelei și a imprimantei, apoi imprimați rezultatul.

Puteți găsi eroarea diagnosticată de pe partea imprimantei.

Verificarea stării comunicării

Verificați starea comunicării computerului server sau a computerului client utilizând comenzi precum ping și ipconfig.

Test de conexiune

Pentru verificarea conexiunii dintre imprimantă și serverul de e-mail, efectuați testul de conexiune de la imprimantă. De asemenea, verificați conexiunea de la computerul client la server, pentru a stabili starea comunicațiilor.

Inițializarea setărilor

Dacă setările și starea comunicației nu prezintă probleme, problemele pot fi remediate prin dezactivarea sau inițializarea setărilor de rețea ale imprimantei, urmate de reconfigurare.

## Imposibilitate de accesare Web Config

Adresa IP nu este alocată imprimantei.

O adresă IP validă nu poate fi alocată imprimantei. Configurați adresa IP utilizând panoul de comandă al imprimantei. Puteți confirma informațiile de setare curente cu o fișă de stare a rețelei sau de la panoul de comandă al imprimantei.

Browser-ul web nu acceptă nivelul de criptare pentru SSL/TLS.

SSL/TLS are Forță criptare. Puteți deschide Web Config utilizând un browser web care acceptă criptări în masă, în modul indicat mai jos. Verificați dacă utilizați un browser web acceptat.

80 bit: AES256/AES128/3DES

112 bit: AES256/AES128/3DES

128 bit: AES256/AES128

192 bit: AES256

256 bit: AES256

Certificat semnat de CA este expirat.

Dacă există o problemă cu data de expirare a certificatului, mesajul „Certificatul a expirat” este afișat la conectarea la Web Config cu comunicare SSL/TLS (https). Dacă mesajul apare înainte de data de expirare a acestuia, asigurați-vă că data imprimantei este configurată corect.

Numele comun al certificatului și al imprimantei nu se potrivesc.

Dacă numele comun al certificatului și al imprimantei nu corespund, se afișează mesajul „Numele certificatului de securitate nu se potrivește” la accesarea Web Config utilizând comunicația SSL/TLS (https). Acest lucru se întâmplă deoarece următoarele adrese IP nu se potrivesc.

- Adresa IP a imprimantei introdusă la numele comun pentru crearea Certificat auto-semnat sau CSR
- Adresa IP introdusă în browser-ul web la rularea Web Config

Pentru Certificat auto-semnat, actualizați certificatul.

Pentru Certificat semnat de CA, obțineți din nou certificatul pentru imprimantă.

Setarea adresei locale pentru server proxy nu este setată pe browser-ul web.

Când imprimanta este setată să utilizeze un server proxy, configurați browser-ul web să nu se conecteze la adresa locală prin intermediul serverului proxy.

Windows:

Selectați **Panou de control > Rețea și Internet > Opțiuni Internet > Conexiuni > Setări LAN > Server proxy**, iar apoi configurați pentru a nu folosi serverul proxy pentru LAN (adresele locale).

Mac OS:

Selectați **Preferințe sistem > Rețea > Avansat > Proxy-uri**, iar apoi înregistrați adresa locală pentru **Se omit setările proxy pentru aceste gazde și domenii**.

Exemplu:

192.168.1.\*: Adresă locală 192.168.1.XXX, mască subrețea 255.255.255.0

192.168.\*.\*: Adresă locală 192.168.XXX.XXX, mască subrețea 255.255.0.0

## Gestionarea imprimantei

### Prezentarea funcțiilor de securitate ale produsului

Această secțiune prezintă funcția de securitate a dispozitivelor Epson.

Numele funcției	Tipul funcției	Ce se setează	Ce se previne
Configurare pentru parola administratorului	Blochează setările de sistem precum configurarea conexiunii pentru rețea sau USB și setările implicite ale utilizatorului.	Un administrator setează o parolă pentru dispozitiv.  Puteți realiza setări sau modificări atât din Web Config, cât și de la nivelul panoului de comandă al imprimantei.	Previne citirea ilegală și modificarea informațiilor stocate în dispozitiv precum ID, parolă, setări de rețea și contacte. De asemenea, reduce o gamă largă de riscuri de securitate precum scurgerea de informații din mediul rețelei sau care duc la încălcarea politicii de securitate.

Numele funcției	Tipul funcției	Ce se setează	Ce se previne
Configurare pentru controlul accesului	Limitează funcțiile care pot fi folosite pe dispozitive, ca de exemplu tipărirea, scanarea și copierea pentru fiecare utilizator. Dacă vă conectați cu un cont de utilizator înregistrat dinainte, aveți permisiunea de a utiliza anumite funcții.  În plus, după conectarea de la panoul de comandă, veți fi deconectat automat dacă nu există nicio activitate pentru o anumită perioadă de timp.	Înregistrați orice cont de utilizator și apoi selectați funcția pentru care doriți să acordați permisiune, precum copierea și scanarea.  Puteți înregistra până la 10 conturi de utilizator.	Riscul de scurgere de informații și vizualizare neautorizată a datelor poate fi redus prin minimizarea numărului de funcții în concordanță cu conținutul ocupațional și rolul utilizatorului.
Configurarea pentru interfață externă	Controlează interfața care se conectează la dispozitiv.	Activează sau dezactivează conexiunea USB cu computerul.	<input type="checkbox"/> Conexiunea USB a computerului: previne utilizarea neautorizată a dispozitivului prin interzicerea tipării sau scanării fără a trece prin rețea.

#### Informații conexe

- ➔ [„Aplicație pentru configurarea operațiilor imprimantei \(Web Config\)” la pagina 228](#)
- ➔ [„Configurarea parolei de administrator” la pagina 301](#)
- ➔ [„Restricționarea funcțiilor disponibile” la pagina 309](#)
- ➔ [„Dezactivarea interfeței externe” la pagina 311](#)

## Setări administrative

### Configurarea parolei de administrator

Atunci când setați o parolă de administrator, puteți împiedica utilizatorii să modifice setările de gestionare a sistemului. Puteți seta și modifica parola de administrator fie prin Web Config, panoul de comandă al imprimantei sau Epson Device Admin. La utilizarea Epson Device Admin, consultați ghidul sau indicațiile de ajutor pentru Epson Device Admin.

#### Informații conexe

- ➔ [„Aplicație pentru configurarea operațiilor imprimantei \(Web Config\)” la pagina 228](#)
- ➔ [„Software pentru gestionarea dispozitivelor din rețea \(Epson Device Admin\)” la pagina 230](#)

#### **Configurarea parolei de administrator de la panoul de comandă**

Puteți seta parola de administrator de la panoul de comandă al imprimantei.

1. Selectați **Setări** pe panoul de comandă al imprimantei.

2. Selectați **Setări generale** > **Administrare sistem** > **Setări securitate** > **Setări administrator**.
3. Selectați **Parolă administrator** > **Înregistrare**.
4. Introduceți parola nouă.
5. Introduceți parola din nou.

**Notă:**

Puteți modifica sau șterge parola de administrator dacă selectați **Schimbare** sau **Restaurare setări implicite** de pe ecranul **Parolă administrator** și introduceți parola de administrator.

### **Configurarea parolei de administrator de la un computer**

Puteți configura parola de administrator utilizând Web Config.

1. Accesați Web Config și selectați fila **Securitate produs** > **Modificare Parolă administrator**.
2. Introduceți o parolă în câmpurile **Parolă nouă** și **Confirmați parola nouă**. Introduceți numele de utilizator, dacă este necesar.  
Dacă vreți să schimbați parola cu una nouă, introduceți o parolă actuală.
3. Selectați **OK**.

**Notă:**

- Pentru a seta sau modifica elementele de meniu blocate, faceți clic pe **Conectarea administratorului** și introduceți parola de administrator.
- Pentru a șterge parola de administrator, faceți clic pe fila **Securitate produs** > **Ștergere Parolă administrator** și apoi introduceți parola de administrator.

### **Informații conexe**

➔ [„Aplicație pentru configurarea operațiilor imprimantei \(Web Config\)” la pagina 228](#)

## **Controlul operării de la panou**

Dacă setați parola administratorului și activați Setare blocare, puteți bloca elementele aferente setărilor sistemului imprimantei astfel încât utilizatorii să nu le poată modifica.

### **Activarea Setare blocare**

Activați Setare blocare pentru imprimanta unde este setată parola.

Specificați, mai întâi, o parolă de administrator.

### **Activarea Setare blocare de la panoul de comandă**

1. Selectați **Setări** pe panoul de comandă al imprimantei.
2. Selectați **Setări generale** > **Administrare sistem** > **Setări securitate** > **Setări administrator**.

3. Selectați **Act.** în **Setare blocare**.

Asigurați-vă că  este afișat pe ecranul principal.

### Activarea Setare blocare prin intermediul unui computer

1. Accesați Web Config și faceți clic pe **Conectarea administratorului**.
2. Introduceți numele de utilizator și parola, după care faceți clic pe **OK**.
3. Selectați fila **Gestionare dispozitiv > Panou de control**.
4. În **Blocare panou**, selectați **Activat**.
5. Faceți clic pe **OK**.
6. Verificați dacă  este afișat pe ecranul principal de pe panoul de comandă al imprimantei.

### Informații conexe

➔ „Aplicație pentru configurarea operațiilor imprimantei (Web Config)” la pagina 228

### Elemente Setare blocare pentru meniul Setări generale

Aceasta este o listă a elementelor Setare blocare din **Setări > Setări generale** de pe panoul de comandă.

Unele funcții pot fi activate sau dezactivate individual.

Meniul Setări generale		Blocare panou
Setări de bază		-
	Luminozitate LCD	-
	Sunet	-
	Temporiz. oprire	✓
	Pornire din stare de veghe	-
	Temporizator oprire sau Setări oprire	✓
	Setări dată/oră	✓
	Limbă/Language	✓ <sup>*1</sup>
	Ecran de pornire	✓
	Tapet	✓
	Operația a expirat	✓
	Tastatură	-
	Opțiune Detectare automată mărime originală	-

<b>Meniul Setări generale</b>		<b>Blocare panou</b>
Setări imprimantă		-
	Setări sursă hârtie	-
	Setări universale imprimare	✓
	Util. soluț. autom. prob.	✓
	Interfață disp. de mem.	-
	Hârtie groasă	✓*1
	Mod silențios	✓*1
	Timp de uscare cerneală	-
	Extindere automată Output Tray	-
	Conexiune PC prin USB	✓

<b>Meniul Setări generale</b>		<b>Blocare panou</b>
Setări rețea		✓



Meniul Setări generale		Blocare panou
	Configurare Wi-Fi	✓
	Configurare LAN prin fir	✓
	Stare rețea	✓
	Stare rețea cu fir LAN/Wi-Fi	✓ <sup>*2</sup>
	Stare Wi-Fi Direct	✓ <sup>*2</sup>
	Stare server e-mail	✓ <sup>*2</sup>
	Imprimare foaie stare	✓ <sup>*2</sup>
	Verificare conexiune	✓ <sup>*3</sup>
	Complex	✓
	Nume dispozitiv	✓
	TCP/IP	✓
	Server proxy	✓
	Server e-mail	✓
	Adresă IPv6	✓
	Partajare rețea MS	✓
	Viteză link și duplex	✓
	Redirecționare HTTP la HTTPS	✓
	Dezactivare IPsec/IP Filtering	✓
	Dezactivare IEEE802.1X	✓

Meniul Setări generale		Blocare panou
	Setări serviciu web	✓
	Servicii Epson Connect	✓

Meniul Setări generale		Blocare panou
	Setări scanare	✓
	Confirmare destinatar	✓
	Server e-mail	✓

Meniul Setări generale		Blocare panou
	Administrare sistem	✓

Meniul Setări generale		Blocare panou
Administrator Contacte		✓
	Înregistrare/Ștergere	✓*1, *4
	Opțiuni de căutare	✓*4
Ștergere date memorie internă		✓
Setări securitate		✓
	Restricții	✓
	Control acces	✓
	Setări administrator	✓
	Parolă administrator	✓
	Setare blocare	✓
	Criptare cu parolă	✓
Cercetare clienți		✓
Restaurare setări implicite		✓
Actualizare firmware		✓

✓ = Va fi blocat.

- = Nu va fi blocat.

\*1 : Puteți activa sau dezactiva blocarea din **Setări generale > Administrare sistem > Setări securitate > Restricții**.

\*2 : Chiar dacă elementele de la nivelul superior pot fi blocate de către administrator, le puteți accesa în continuare din același meniul **Setări > Stare imprimantă/Imprimare**.

\*3 : Chiar dacă elementele de la nivelul superior pot fi blocate de către administrator, le puteți accesa în continuare de pe

pagina principală >  > **Când nu vă puteți conecta la rețea.**

\*4 : Chiar dacă elementele de la nivelul superior pot fi blocate de către administrator, le puteți accesa în continuare din același meniul **Setări > Administrator Contacte**.

### Informații conexe

➔ „Alte elemente Setare blocare” la pagina 306

➔ „Elemente care pot fi setate individual” la pagina 307

### Alte elemente Setare blocare

Pe lângă meniul Setări generale, opțiunea Setare blocare ar fi activată pentru elementele de mai jos.

**Setări > Limbă/Language.**

**Setări > Setări utilizator.**

### Informații conexe

➔ „Elemente Setare blocare pentru meniul Setări generale” la pagina 303

➔ „Elemente care pot fi setate individual” la pagina 307

### **Afișaj operațional și setare individuală a funcțiilor**

Pentru unele elemente țintă ale Setare blocare puteți seta individual starea activă sau inactivă.

Puteți seta disponibilitatea fiecărui utilizator în funcție de necesități, de exemplu înregistrarea sau modificarea contactelor, afișarea istoricului sarcinilor, etc.

1. Selectați **Setări** pe panoul de comandă al imprimantei.
2. Selectați **Setări generale > Administrare sistem > Setări securitate > Restricții**.
3. Selectați elementul corespunzător funcției pentru care doriți să modificați setarea și apoi setați la **Act.** sau **Dez.**.

### **Elemente care pot fi setate individual**

Administratorul poate permite afișarea și modificarea individuală a setărilor elementelor de mai jos.

- Accesare opțiune Înreg./Șterg. Contacte: **Setări > Administrator Contacte > Înregistrare/Ștergere**  
Controlează înregistrarea și modificarea contactelor. Selectați **Act.** pentru a înregistra sau modifica contactele.
- Acces la secțiunea Istoric salvare tip. din Scan. în fold. rețea/FTP: **Scanare > Folder de rețea/FTP > Meniu > Istoric salvări imprimare**  
Controlează imprimarea istoricului de salvări pentru funcția de scanare către folderul de rețea. Selectați **Act.** pentru a permite imprimarea.
- Acces la secțiunea Recent din Scanare către e-mail: **Scanare > E-mail > Destinatar > Istoric**  
Controlează afișarea istoricului pentru funcția de scanare către e-mail. Selectați **Act.** pentru a afișa istoricul.
- Acces la secțiunea Afișare istoric trimitere din Scanare către e-mail: **Scanare > E-mail > Meniu > Afișare istoric trimis**  
Controlează afișarea istoricului de trimiteri e-mail pentru funcția de scanare către e-mail. Selectați **Act.** pentru a afișa istoricul trimiterilor e-mail.
- Acces la secțiunea Tipărire istoric trimitere din Scanare către e-mail: **Scanare > E-mail > Meniu > Istoric trimiteri imprimare**  
Controlează imprimarea istoricului de trimiteri e-mail pentru funcția de scanare către e-mail. Selectați **Act.** pentru a permite imprimarea.
- Acces la Limbă: **Setări > Limbă/Language**  
Controlează modificarea limbii afișate pe panoul de comandă. Selectați **Act.** pentru a modifica limbile.
- Acces la Hârtie groasă: **Setări > Setări generale > Setări imprimantă > Hârtie groasă**  
Controlează modificarea setărilor funcției Hârtie groasă. Selectați **Act.** pentru a modifica setările.
- Acces la Mod silențios: **Setări > Setări generale > Setări imprimantă > Mod silențios**  
Controlează modificarea setărilor funcției Mod silențios. Selectați **Act.** pentru a modifica setările.
- Protejarea datelor cu caracter personal:  
Controlează afișarea informațiilor de destinație pe înregistrarea de apelare rapidă. Selectați **Act.** pentru a afișa destinația ca (\*\*\*)

### Informații conexe

- ➔ „Elemente Setare blocare pentru meniul Setări generale” la pagina 303
- ➔ „Alte elemente Setare blocare” la pagina 306

## Conectarea la imprimantă ca administrator

Dacă parola de administrator este setată pe imprimantă, trebuie să vă conectați ca administrator pentru a utiliza elementele de meniu blocate.

### Conectarea la imprimantă prin intermediul panoului de comandă

1. Atingeți .
2. Atingeți **Administrator**.
3. Introduceți parola de administrator și apoi selectați **OK**.



este afișat în timpul autentificării, apoi puteți utiliza elementele de meniu blocate.



Atingeți pentru deconectare.

#### **Notă:**

Atunci când selectați **Act.** pentru **Setări > Setări generale > Setări de bază > Operația a expirat**, vă deconectați automat după o anumită perioadă de timp dacă nu există activitate pe panoul de comandă.

### Conectarea la imprimantă prin intermediul unui computer

Atunci când vă conectați la Web Config ca administrator, puteți utiliza elementele setate în Setare blocare.

1. Introduceți adresa IP a imprimantei într-un browser pentru a executa Web Config.
2. Faceți clic pe **Conectarea administratorului**.
3. Introduceți numele de utilizator și parola de administrator în **Nume utilizator** și **Parolă actuală**.
4. Faceți clic pe **OK**.

Elementele blocate și **Deconectarea administratorului** sunt afișate la autentificare.

Faceți clic pe **Deconectarea administratorului** pentru deconectare.

#### **Notă:**

Atunci când selectați **Activat** pentru fila **Gestionare dispozitiv > Panou de control > Expirare operație**, vă deconectați automat după o anumită perioadă de timp, dacă nu există activitate la nivelul panoului de comandă.

### Informații conexe

- ➔ „Aplicație pentru configurarea operațiilor imprimantei (Web Config)” la pagina 228

## Restricționarea funcțiilor disponibile

Puteți înregistra conturi de utilizator la imprimantă, le puteți corela cu funcții și puteți controla funcții accesibile pentru utilizatori.

La activarea controlului accesului, utilizatorul poate folosi funcții precum copiere etc. introducând parola la panoul de comandă al imprimantei și conectându-se la imprimantă.

Funcțiile indisponibile vor fi marcate cu gri și nu pot fi selectate.

Când înregistrați informațiile de autentificare la driverul de imprimantă sau driverul de scanner, veți putea tipări și scana de la computer. Pentru detalii privind setările driverului, consultați ajutorul sau manualul driverului.

## Crearea contului de utilizator

Creați contul de utilizator pentru controlul accesului.

1. Accesați Web Config și selectați fila **Securitate produs** > **Setări control acces** > **Setări utilizator**.
2. Faceți clic pe **Adăugare** pentru numărul pe care doriți să îl înregistrați.
3. Setări fiecare element.
  - Nume utilizator:  
Introduceți numele afișat pe lista numelor de utilizator, între 1 și 14 caractere lungime, utilizând caractere alfanumerice.
  - Parolă:  
Introduceți o parolă între 0 și 20 de caractere în ASCII (0x20–0x7E). Când inițializați parola, lăsați-o necompletată.
  - Bifați caseta de validare pentru a activa sau dezactiva fiecare funcție.  
Selectați funcția a cărei utilizare o permiteți.
4. Faceți clic pe **Aplicare**.  
Reveniți la lista de setare a utilizatorului după o anumită perioadă de timp.  
Verificați dacă numele de utilizator înregistrat în **Nume utilizator** este afișat și dacă **Adăugare** s-a modificat în **Editare**.

### Informații conexe

➔ [„Aplicație pentru configurarea operațiilor imprimantei \(Web Config\)” la pagina 228](#)

### Editarea contului de utilizator

Editați contul înregistrat pentru controlul accesului.

1. Accesați Web Config și selectați fila **Securitate produs** > **Setări control acces** > **Setări utilizator**.
2. Faceți clic pe **Editare** pentru numărul pe care doriți să îl editați.
3. Modificați fiecare element.

4. Faceți clic pe **Aplicare**.  
Reveniți la lista de setare a utilizatorului după o anumită perioadă de timp.

#### **Informații conexe**

➔ „Aplicație pentru configurarea operațiilor imprimantei (Web Config)” la pagina 228

#### **Ștergerea contului de utilizator**

Ștergeți contul înregistrat pentru controlul accesului.

1. Accesați Web Config și selectați fila **Securitate produs** > **Setări control acces** > **Setări utilizator**.
2. Faceți clic pe **Editare** pentru numărul pe care doriți să îl ștergeți.
3. Faceți clic pe **Ștergere**.



**Important:**

*Când faceți clic pe **Ștergere**, contul de utilizator va fi șters fără mesaj de confirmare. Procedați cu grijă la ștergerea contului.*

Reveniți la lista de setare a utilizatorului după o anumită perioadă de timp.

#### **Informații conexe**

➔ „Aplicație pentru configurarea operațiilor imprimantei (Web Config)” la pagina 228

#### **Activarea controlului accesului**

Când activați controlul accesului, numai utilizatorul înregistrat va putea utiliza imprimanta.

1. Accesați Web Config și selectați fila **Securitate produs** > **Setări control acces** > **De bază**.
2. Selectați **Activează controlul accesului**.

Dacă selectați **Permite imprimarea și scanarea fără verificarea autentificării**, puteți imprima sau scana de la drivere care nu sunt setate cu informații de autentificare. Setati opțiunea atunci când doriți să controlați operarea numai de la panoul de control al imprimantei și pentru a permite tipărirea și scanarea de la computere.

3. Faceți clic pe **OK**.

Mesajul de finalizare este afișat după o anumită perioadă de timp.

Verificați dacă pictogramele precum copierea și scanarea sunt marcate cu gri pe panoul de control al imprimantei.

#### **Informații conexe**

➔ „Aplicație pentru configurarea operațiilor imprimantei (Web Config)” la pagina 228

## Dezactivarea interfeței externe

Puteți dezactiva interfața care este utilizată pentru a conecta dispozitivul la imprimantă. Efectuați setările de restricție pentru a restricționa tipărirea și scanarea altfel decât prin intermediul rețelei.

### Notă:

De asemenea, puteți efectua setările de restricție din panoul de comandă al imprimantei.

Conexiune PC prin USB: **Setări > Setări generale > Setări imprimantă > Conexiune PC prin USB**

1. Accesați Web Config și selectați fila **Securitate produs > Interfață externă**.

2. Selectați **Dezactivare** la funcțiile pe care doriți să le setați.

Selectați **Activare** când doriți să anulați controlul.

Conexiune PC prin USB

Puteți restricționa utilizarea conexiunii USB de la computer. Dacă doriți să o restricționați, selectați **Dezactivare**.

3. Faceți clic pe **OK**.

4. Verificați să nu poată fi utilizat portul dezactivat.

Conexiune PC prin USB

Dacă driverul a fost instalat pe computer

Conectați imprimanta la computer utilizând un cablu USB și apoi confirmați că imprimanta nu tipărește.

Dacă driverul nu a fost instalat pe computer

Windows:

Deschideți managerul de dispozitive și mențineți-l deschis, conectați imprimanta la computer utilizând un cablu USB și apoi confirmați că rămâne neschimbat conținutul de afișare al managerului de dispozitive.

Mac OS:

Conectați imprimanta la computer utilizând un cablu USB și apoi confirmați că imprimanta nu este listată dacă doriți să adăugați imprimanta din **Imprimante și Scanere**.

### Informații conexe

➔ [„Aplicație pentru configurarea operațiilor imprimantei \(Web Config\)” la pagina 228](#)

## Monitorizarea unei imprimante la distanță

### Verificarea informațiilor pentru o imprimantă la distanță

Puteți verifica următoarele informații privind funcționarea imprimantei în **Stare**, utilizând Web Config.

Stare produs

Verificați starea, serviciul cloud, numărul de produs, adresa MAC, etc.

Stare rețea

Verificați informațiile privind starea conexiunii la rețea, adresa IP, serverul DNS, etc.

Stare utilizare

Verificați prima zi de sarcini de tipărire, paginile tipărite, cantitatea tipărită pentru fiecare limbă, cantitatea scanată etc.

Stare echipament hardware

Verificați starea fiecărei funcții a imprimantei.

Istoric comenzi

Verificați istoricul sarcinilor pentru sarcinile de tipărire, sarcinile de transmisie, etc.

### Informații conexe

➔ [„Aplicație pentru configurarea operațiilor imprimantei \(Web Config\)” la pagina 228](#)

## Recepționarea notificărilor prin e-mail la apariția de evenimente

### *Despre notificările prin e-mail*

Aceasta este funcția de notificare care, la apariția unor evenimente precum oprirea tipăririi sau erori la imprimantă, trimite un mesaj e-mail la adresa specificată.

Puteți înregistra până la cinci destinații și defini setările de notificare pentru fiecare destinație.

Pentru a utiliza această funcție, trebuie să configurați serverul de e-mail înainte de a defini notificările.

### Informații conexe

➔ [„Configurarea unui server de poștă electronică” la pagina 265](#)

### *Configurarea notificărilor prin e-mail*

Configurați notificările prin e-mail utilizând Web Config.

1. Accesați Web Config și selectați fila **Gestionare dispozitiv > Înștiințare prin e-mail**.
2. Setări subiectul notificării prin e-mail.  
Selectați conținutul afișat în câmpul de subiect din cele două meniuri verticale.
  - Conținutul selectat este afișat lângă **Subiect**.
  - Nu poate fi selectat același conținut atât pentru partea dreaptă, cât și pentru partea stângă.
  - Atunci când numărul de caractere pentru **Locație** depășește 32 de octeți, caracterele care depășesc limita de 32 de octeți sunt omise.
3. Introduceți adresa de e-mail pentru trimiterea notificării prin e-mail.  
Utilizați A – Z a – z 0 – 9 ! # \$ % & ' \* + - . / = ? ^ \_ { | } ~ @ și introduceți între 1 și 255 de caractere.
4. Selectați limba pentru notificările prin e-mail.
5. Selectați caseta de validare a evenimentului pentru care doriți să primiți o notificare.  
Numărul pentru **Setări de înștiințare** este în strânsă legătură cu numărul de destinație pentru **Setări pentru adresa de e-mail**.



Exemplu:

Dacă doriți trimiterea unei notificări către adresa de e-mail pentru numărul 1 din **Setări pentru adresa de e-mail** atunci când imprimanta nu mai are hârtie, selectați coloana de casetă de verificare **1** din linia **Hârtie terminată**.

6. Faceți clic pe **OK**.

Confirmați faptul că notificarea prin e-mail va trimisă atunci când apare un eveniment.

Exemplu: tipăriți specificând o Sursă hârtie în care nu există hârtie.

### Informații conexe

➔ „Aplicație pentru configurarea operațiilor imprimantei (Web Config)” la pagina 228

➔ „Configurarea unui server de poștă electronică” la pagina 265

### Elemente pentru notificări e-mail

Elemente	Setări și explicație
(-)	Notificare atunci când cerneala a fost consumată.
Cerneală pe terminate	Notificare atunci când nivelul de cerneală este scăzut.
Casetă de întreținere: sfârșit durată de viață	Notificare atunci când cutia de întreținere este plină.
Casetă de întreținere: aproape de sfârșitul duratei de viață	Notificare atunci când cutia de întreținere este aproape plină.
Parametrul Parolă administrator a fost modificat	Notificare atunci când parola de administrator a fost schimbată.
Hârtie terminată	Notificare atunci când a avut loc eroarea de lipsă hârtie în sursa de hârtie specificată.
Imprimare întreruptă*	Notificare atunci când tipărirea este oprită din cauza unui blocaj de hârtie sau din cauza casetei de hârtie care nu este setată.
Eroare la imprimantă	Notificare atunci când a avut loc o eroare la nivelul imprimantei.
Eroare la scanner	Notificare atunci când a avut loc o eroare la nivelul scannerului.
Eroare Wi-Fi	Notificare atunci când a avut loc o eroare la nivelul interfeței LAN wireless.

### Informații conexe

➔ „Configurarea notificărilor prin e-mail” la pagina 312

## Copierea de rezervă a setărilor

Puteți exporta în fișier valoarea setată, definită în Web Config. O puteți utiliza pentru copierea de rezervă a contactelor, a valorilor setate, înlocuirea imprimantei etc.

Fișierul exportat nu poate fi editat, deoarece este exportat ca fișier binar.

## Exportarea setărilor

Exportați setarea pentru imprimantă.

1. Accesați Web Config și apoi selectați fila **Gestionare dispozitiv > Valoare de setare export și import > Export**.
2. Selectați setările pe care doriți să le exportați.  
Selectați setările pe care doriți să le exportați. Dacă selectați categoria părinte, vor fi selectate și subcategoriile. Cu toate acestea, subcategoriile care cauzează erori prin duplicarea acestora în cadrul aceleiași rețele (cum ar fi adresele IP etc.) nu pot fi selectate.
3. Introduceți o parolă pentru a cripta fișierul exportat.  
Aveți nevoie de parolă pentru a importa fișierul. Lăsați acest câmp necompletat dacă nu doriți să criptați fișierul.
4. Faceți clic pe **Export**.

 **Important:**

*Dacă doriți să exportați setările de rețea ale imprimantei, cum ar fi numele dispozitivului și adresa IPv6, selectați **Activați pentru a selecta setările individuale ale dispozitivului** și selectați mai multe articole. Utilizați numai valorile selectate pentru imprimanta de înlocuire.*

### Informații conexe

➔ [„Aplicație pentru configurarea operațiilor imprimantei \(Web Config\)” la pagina 228](#)

## Importați setările

Importați fișierul exportat Web Config la nivelul imprimantei.

 **Important:**

*La importarea valorilor care includ informații individuale, precum numele imprimantei sau adresa IP, asigurați-vă că nu este utilizată aceeași adresă IP de mai multe ori în cadrul aceleiași rețele.*

1. Accesați Web Config, și apoi selectați fila **Gestionare dispozitiv > Valoare de setare export și import > Import**.
2. Selectați fișierul exportat, apoi introduceți parola criptată.
3. Faceți clic pe **Înainte**.
4. Selectați setările pe care doriți să le importați și apoi faceți clic pe **Înainte**.
5. Faceți clic pe **OK**.

Setările sunt aplicate la nivelul imprimantei.

## Informații conexe

➔ „Aplicație pentru configurarea operațiilor imprimantei (Web Config)” la pagina 228

# Setări de securitate avansate

Această secțiune explică funcțiile de securitate avansate.

## Setări de securitate și prevenirea pericolului

Când o imprimantă este conectată la o rețea, o puteți accesa de la o locație la distanță. În plus, mai multe persoane pot partaja imprimanta, lucru util la îmbunătățirea eficienței și accesibilității operaționale. Totuși, riscurile precum accesul ilegal, utilizarea ilegală și falsificarea datelor sunt crescute. Dacă utilizați imprimanta într-un mediu în care puteți accesa internetul, riscurile sunt și mai mari.

Pentru imprimantele care nu au protecție la accesul din exterior, este posibilă citirea prin intermediul Internetului a jurnalelor sarcinilor de tipărire care sunt stocate în imprimantă.

Pentru a evita acest risc, imprimantele Epson au o varietate de tehnologii de securitate.

Setați imprimanta după cum este necesar, conform condițiilor de mediu care au fost create cu informațiile de mediu ale clientului.

Nume	Tipul funcției	Ce se setează	Ce se previne
Controlul protocolului	Controlează protocoalele și serviciile ce vor fi utilizate pentru comunicația între imprimante și computere și activează și dezactivează funcții.	Un protocol sau serviciu care se aplică funcțiilor permise sau interzise separat.	Reducerea riscurilor de securitate care pot apărea prin utilizare neintenționată prin oprirea utilizatorilor din a folosi funcții inutile.
Comunicații SSL/TLS	Conținutul comunicației este criptat cu comunicații SSL/TLS la accesarea serverului Epson de pe internet de la imprimantă, de exemplu comunicația cu computerul prin browser-ul web, folosind Epson Connect, și actualizarea firmware-ului.	Obțineți un certificat semnat-CA și apoi importați-l la nivelul imprimantei.	Recunoașterea unei identificări a imprimantei prin certificarea semnată-CA previne furtul de identitate și accesul neautorizat. În plus, conținuturile comunicațiilor SSL/TLS sunt protejate și se previne scurgerea de informații de conținut pentru datele de tipărire și informațiile de configurare.
Filtrare IPsec/IP	Puteți realiza o configurare care permite separarea și blocarea datelor care sunt de la un anumit client sau sunt de un anumit tip. Deoarece IPsec protejează datele prin unitatea de pachet IP (criptare și autentificare), puteți comunica în siguranță protocolul nesecurizat.	Creați o politică de bază și o politică individuală pentru a seta clientul sau tipul de date care pot accesa imprimanta.	Protejează împotriva accesului neautorizat și falsificării și interceptării de date de comunicare către imprimantă.

Nume	Tipul funcției	Ce se setează	Ce se previne
IEEE 802.1X	Permite doar utilizatorilor autentificați să se conecteze la rețea. Permite doar unui utilizator autorizat să utilizeze imprimanta.	Setare de autentificare la serverul RADIUS (server de autentificare).	Protejează împotriva accesului și utilizării neautorizate a imprimantei.

### Informații conexe

- ➔ „Controlarea utilizând protocoale” la pagina 316
- ➔ „Comunicare SSL/TLS cu imprimanta” la pagina 326
- ➔ „Comunicare criptată utilizând filtrarea IPsec/IP” la pagina 327
- ➔ „Conectarea imprimantei la o rețea IEEE802.1X” la pagina 339

## Setări pentru funcția de securitate

La setarea filtrării IPsec/IP sau IEEE 802.1X, se recomandă accesarea Web Config utilizând SSL/TLS pentru a comunica informațiile privind setările, pentru a reduce riscurile de securitate precum modificarea sau interceptarea.

Asigurați-vă că parola de administrator este configurată înaintea setării pentru filtrarea IPsec/IP sau IEEE 802.1X.

De asemenea, puteți utiliza Web Config prin conectarea în mod direct la imprimantă prin intermediul unui cablu Ethernet și introducerea adresei IP într-un browser web. Imprimanta poate fi conectată într-un mediu securizat, după finalizarea setărilor de securitate.

## Controlarea utilizând protocoale

Puteți imprima folosind o varietate de modalități și protocoale.

Dacă utilizați o imprimantă multifuncțională, puteți utiliza scanarea în rețea de la un număr nelimitat de computere conectate în rețea.

Puteți reduce riscurile de securitate cauzate de accesul neautorizat prin restricționarea capacității de imprimare a anumitor căi sau prin controlarea funcțiilor disponibile.

## Protocoale de control

Configurați setările protocoalelor.

1. Accesați Web Config și apoi selectați fila **Securitate rețea > Protocol**.
2. Configurați fiecare articol.
3. Faceți clic pe **Înainte**.
4. Faceți clic pe **OK**.  
Setările vor fi aplicate la nivelul imprimantei.

### Informații conexe

- ➔ „Aplicație pentru configurarea operațiilor imprimantei (Web Config)” la pagina 228
- ➔ „Protocoale pe care le puteți activa sau dezactiva” la pagina 317
- ➔ „Setarea elementelor de protocol” la pagina 317

## Protocoale pe care le puteți activa sau dezactiva

Protocol	Descriere
Setări Bonjour	Puteți să specificați dacă doriți să utilizați serviciul Bonjour. Bonjour este utilizat pentru căutarea dispozitivelor, tipărire și multe altele.
Setări SLP	Puteți activa sau dezactiva funcția SLP. Funcția SLP este utilizată pentru scanare și pentru căutarea în rețea prin intermediul EpsonNet Config.
Setări WSD	Puteți activa sau dezactiva funcția WSD. Când această funcție este activată, puteți să adăugați dispozitive WSD și să tipăriți folosind portul WSD.
Setări LLTD	Puteți activa sau dezactiva funcția LLTD. Când această funcție este activată, este afișată în harta de rețea a sistemului Windows.
Setări LLMNR	Puteți activa sau dezactiva funcția LLMNR. Când această funcție este activată, puteți utiliza rezoluții de nume fără NetBIOS, chiar dacă nu puteți utiliza serviciul DNS.
Setări LPR	Puteți să specificați dacă doriți sau nu să permiteți tipărirea LPR. Când această funcție este activată, puteți tipări folosind portul LPR.
Setări RAW (Port 9100)	Puteți să specificați dacă doriți sau nu să permiteți tipărirea folosind portul RAW (portul 9100). Când această funcție este activată, puteți să realizați activități de imprimare folosind portul RAW (portul 9100).
Setări IPP	Puteți să specificați dacă doriți sau nu să permiteți tipărirea de la IPP. Când această funcție este activată, puteți să realizați activități de imprimare prin Internet.
Setări SNMPv1/v2c	Puteți să specificați dacă doriți sau nu să activați caracteristica SNMPv1/v2c. Aceasta este utilizată pentru configurarea dispozitivelor, monitorizare etc.
Setări SNMPv3	Puteți să specificați dacă doriți sau nu să activați caracteristica SNMPv3. Aceasta este utilizată pentru configurarea dispozitivelor criptate, monitorizare etc.

### Informații conexe

- ➔ „Protocoale de control” la pagina 316
- ➔ „Setarea elementelor de protocol” la pagina 317

## Setarea elementelor de protocol

### Setări Bonjour

Elemente	Valoare de setare și descriere
Utilizare Bonjour	Selectați acest element pentru a căuta sau a folosi dispozitive prin Bonjour.
Nume Bonjour	Afișează numele Bonjour.

Elemente	Valoare de setare și descriere
Nume serviciu Bonjour	Afișează numele serviciului Bonjour.
Locație	Afișează numele locației Bonjour.
Protocol de prioritate maximă	Selectați protocolul de maximă prioritate pentru tipărire Bonjour.

#### Setări SLP

Elemente	Valoare de setare și descriere
Activare SLP	Selectați acest element pentru a activa funcția SLP. Acest element se folosește pe post de căutare de rețea în EpsonNet Config.

#### Setări WSD

Elemente	Valoare de setare și descriere
Activare WSD	Selectați acest lucru pentru a permite adăugarea de dispozitive folosind WSD, și tipărirea și scanarea de la portul WSD.
Expirare imprimare (sec.)	Introduceți valoarea pauzei de comunicare pentru tipărire WSD între 3 și 3600 de secunde.
Expirare scanare (sec.)	Introduceți valoarea pauzei de comunicare pentru scanare WSD între 3 și 3600 de secunde.
Nume dispozitiv	Afișează numele dispozitivului WSD.
Locație	Afișează numele locației WSD.

#### Setări LLTD

Elemente	Valoare de setare și descriere
Activare LLTD	Selectați acest lucru pentru a activa LLTD. Imprimanta este afișată în harta rețelei Windows.
Nume dispozitiv	Afișează numele dispozitivului LLTD.

#### Setări LLMNR

Elemente	Valoare de setare și descriere
Activare LLMNR	Selectați acest lucru pentru a activa LLMNR. Puteți folosi rezolvarea numelui fără NetBIOS chiar dacă nu puteți folosi DNS.

#### Setări LPR

Elemente	Valoare de setare și descriere
Permitere imprimare de la portul LPR	Selectați pentru a permite tipărirea de la port LPR.

Elemente	Valoare de setare și descriere
Expirare imprimare (sec.)	Introduceți valoarea pauzei pentru tipărire LPR între 0 și 3600 de secunde. Dacă nu doriți să intre în pauză, tastați 0.

#### Setări RAW (Port 9100)

Elemente	Valoare de setare și descriere
Permitere imprimare de la RAW (Port 9100)	Selectați pentru a permite tipărirea de la portul RAW (portul 9100).
Expirare imprimare (sec.)	Introduceți valoarea pauzei pentru tipărirea RAW (portul 9100) între 0 și 3600 secunde. Dacă nu doriți să intre în pauză, tastați 0.

#### Setări IPP

Elemente	Valoare de setare și descriere
Activare IPP	Selectați pentru a permite comunicarea IPP. Doar imprimantele care sunt compatibile IPP sunt afișate.
Permitere comunicații nesecurizate	Selectați <b>Permis</b> pentru a permite imprimantei să comunice fără nicio măsură de securitate (IPP).
Expirare comunicare (sec.)	Introduceți valoarea pauzei pentru tipărire IPP între 0 și 3600 de secunde.
Este obligatoriu codul PIN atunci când se folosește imprimarea IPP	Selectați dacă se va efectua sau nu solicitarea unui cod PIN când se folosește tipărirea IPP. Dacă selectați <b>Da</b> , lucrările de tipărit IPP fără cod PIN nu sunt salvate în imprimantă.
URL (Rețea)	Afișează URL-uri IPP (http și https) când imprimanta este conectată la rețea. URL-ul este o valoare combinată din adresa IP a imprimantei, numărul portului și numele imprimantei IPP.
URL (Wi-Fi Direct)	Afișează URL-uri IPP (http și https) când imprimanta este conectată prin Wi-Fi Direct. URL-ul este o valoare combinată din adresa IP a imprimantei, numărul portului și numele imprimantei IPP.
Nume imprimantă	Afișează numele imprimantei IPP.
Locație	Afișează locația IPP.

#### Setări SNMPv1/v2c

Elemente	Valoare de setare și descriere
Activare SNMPv1/v2c	Selectați pentru a activa SNMPv1/v2c.
Autoritate de acces	Setați permisiunea de acces când SNMPv1/v2c este activat. Selectați <b>Doar citire</b> sau <b>Citire/Sciere</b> .
Nume comunitate (Numai citire)	Introduceți între 0 și 32 caractere ASCII (0x20 până la 0x7E).
Nume comunitate (Citire/Sciere)	Introduceți între 0 și 32 caractere ASCII (0x20 până la 0x7E).

### Setări SNMPv3

Elemente		Valoare de setare și descriere
Activare SNMPv3		SNMPv3 este activat când caseta este validată.
Nume utilizator		Introduceți între 1 și 32 de caractere folosind caractere de 1 octet.
Setări de autentificare		
	Algoritm	Selectați un algoritm pentru o autentificare pentru SNMPv3.
	Parolă	Introduceți parola pentru o autentificare pentru SNMPv3. Introduceți între 8 și 32 de caractere în ASCII (0x20 – 0x7E). Dacă nu specificați acest element, lăsați-l necompletat.
	Confirmare parolă	Introduceți parola pe care ați configurat-o pentru confirmare.
Setări de criptare		
	Algoritm	Selectați un algoritm pentru o criptare pentru SNMPv3.
	Parolă	Introduceți parola pentru o criptare pentru SNMPv3. Introduceți între 8 și 32 de caractere în ASCII (0x20 – 0x7E). Dacă nu specificați acest element, lăsați-l necompletat.
	Confirmare parolă	Introduceți parola pe care ați configurat-o pentru confirmare.
Nume contextual		Introduceți 32 de caractere sau mai puțin în Unicode (UTF-8). Dacă nu specificați acest element, lăsați-l necompletat. Numărul de caractere care poate fi introdus variază în funcție de limbă.

### Informații conexe

- ➔ „Protocoale de control” la pagina 316
- ➔ „Protocoale pe care le puteți activa sau dezactiva” la pagina 317

## Utilizarea unui certificat digital

### Despre certificarea digitală

#### Certificat semnat de CA

Acesta este un certificat semnat de către CA (Autoritatea de certificare). Pentru a-l obține, trebuie să vă adresați autorității de certificare. Acest certificat atestă existența imprimantei și faptul că aceasta este utilizată pentru comunicațiile SSL/TLS, pentru a asigura siguranța comunicației datelor.

Când este utilizat pentru comunicațiile SSL/TLS, se utilizează ca certificat de server.

Când este setat la IPsec/IP Filtering sau comunicații IEEE 802.1X, este utilizat ca certificat de client.



#### ❑ Certificat CA

Acesta este un certificat corelat cu Certificat semnat de CA, denumit și certificat CA intermediar. Este utilizat de către browserul web pentru a valida calea certificatului imprimantei la accesarea serverului celeilalte părți sau a Web Config.

Pentru certificatul CA, setați momentul validării căii certificatului serverului prin accesare de la imprimantă.

Pentru imprimantă, setați certificarea căii Certificat semnat de CA pentru certificare SSL/TLS.

Puteți obține certificatul CA al imprimantei de la autoritatea de certificare de la care a fost emis certificatul CA.

De asemenea, puteți obține certificatul CA utilizat pentru validarea serverului celeilalte părți de la autoritatea de certificare care a emis Certificat semnat de CA al celuilalt server.

#### ❑ Certificat auto-semnat

Acesta este un certificat pe care imprimanta îl semnează și îl emite. De asemenea, se numește certificat rădăcină. Deoarece emitentul se auto-certifică, nu prezintă încredere și nu poate preveni preluarea de identități.

Utilizați-l când efectuați setarea de securitate și la efectuarea de comunicații SSL/TLS simple fără Certificat semnat de CA.

Dacă folosiți acest certificat pentru o comunicație SSL/TLS, este posibil să se afișeze o alertă de securitate în browserul web, întrucât certificatul nu este înregistrat la un browser web. Puteți folosi Certificat auto-semnat numai pentru o comunicație SSL/TLS.

### Informații conexe

➔ „Configurarea unui Certificat semnat de CA” la pagina 321

➔ „Actualizarea unui certificat autosemnat” la pagina 324

➔ „Configurarea unui Certificat CA” la pagina 325

## Configurarea unui Certificat semnat de CA

### Obținerea unui certificat CA-semnat

Pentru obținerea unui certificat CA-semnat, creați o CSR (Cerere de semnare certificat) și trimiteți această cerere spre autoritatea de certificare. Puteți crea o CSR folosind Web Config și un computer.

Urmați etapele pentru a crea o CSR și a obține un certificat CA-semnat folosind Web Config. Când creați o CSR folosind Web Config, certificatul este în formatul PEM/DER.

1. Accesați Web Config și apoi selectați fila **Securitate rețea**. Apoi, selectați **SSL/TLS > Certificat** sau **IPsec/IP Filtering > Certificat client** sau **IEEE802.1X > Certificat client**.

Indiferent de opțiunea selectată, puteți obține același certificat și îl puteți utiliza în comun.

2. Faceți clic pe **Generare a/al CSR**.

O pagină de creare CSR este deschisă.

3. Introduceți o valoare pentru fiecare element.

**Notă:**

*Lungimea disponibilă pentru cheie și abrevierile variază în funcție de autoritatea de certificare. Creați o cerere în conformitate cu regulile fiecărei autorități de certificare.*

4. Faceți clic pe **OK**.

Un mesaj de finalizare este afișat.

5. Selectați fila **Securitate rețea**. Apoi, selectați **SSL/TLS > Certificat sau IPsec/IP Filtering > Certificat client sau IEEE802.1X > Certificat client**.
6. Faceți clic pe unul dintre butoanele de descărcare a **CSR** în conformitate cu formatul indicat de către fiecare autoritate de certificare pentru a descărca o CSR pe un computer.



**Important:**

*Nu generați din nou o CSR. Dacă faceți acest lucru, nu veți putea importa un Certificat semnat de CA emis.*

7. Trimiteți CSR unei autorități de certificare și obțineți un Certificat semnat de CA.  
Urmați regulile fiecărei autorități de certificare cu privire la metoda și forma de trimitere.
8. Salvați Certificat semnat de CA emis pe un computer conectat la imprimantă.  
Obținerea unui Certificat semnat de CA este finalizată când salvați un certificat la o destinație.

**Informații conexe**

➔ „Aplicație pentru configurarea operațiilor imprimantei (Web Config)” la pagina 228

**Elemente pentru setarea CSR**

Elemente	Setări și explicație
Lungime cheie	Selectați o lungime de cheie pentru un CSR.
Nume comun	Puteți introduce între 1 și 128 de caractere. În cazul utilizării unei adrese IP, aceasta trebuie să fie o adresă IP statică. Puteți introduce între 1 și 5 adrese IPv4, adrese IPv6, nume de gazdă, FQDN, separându-le cu virgule. Primul element este stocat în numele comun, celelalte elemente sunt stocate în câmpul de alias al subiectului certificatului. Exemplu: Adresa IP a imprimantei: 192.0.2.123, numele imprimantei: EPSONA1B2C3 Nume comun: EPSONA1B2C3,EPSONA1B2C3.local,192.0.2.123
Organizație/ Unitate organizatorică/ Localitate/ Stat/Provincie	Puteți introduce între 0 și 64 de caractere în ASCII (0x20 – 0x7E). Puteți separa denumirile distincte cu virgule.
Țară	Introduceți un cod de țară prin numărul de două cifre specificat de ISO-3166.
Adresă e-mail expeditor	Puteți introduce adresa de e-mail a expeditorului pentru setarea serverului de e-mail. Introduceți aceeași adresă de e-mail ca <b>Adresă e-mail expeditor</b> pentru fila <b>Rețea &gt; Server e-mail &gt; De bază</b> .

**Informații conexe**

➔ „Obținerea unui certificat CA-semnat” la pagina 321

**Import al unui certificat CA-semnat**

Importați Certificat semnat de CA obținut la imprimantă.

**!** *Important:*

- Asigurați-vă că data și ora imprimantei sunt setate corect. Certificatul poate fi nevalid.
- Dacă obțineți un certificat folosind o CSR creată din Web Config, puteți importa un certificat o singură dată.

1. Accesați Web Config și apoi selectați fila **Securitate rețea**. Apoi, selectați **SSL/TLS > Certificat** sau **IPsec/IP Filtering > Certificat client** sau **IEEE802.1X > Certificat client**.

2. Faceți clic pe **Import**

O pagină de import certificat este deschisă.

3. Introduceți o valoare pentru fiecare element. Setăți **Certificat CA 1** și **Certificat CA 2** când verificați calea certificatului în browserul web care accesează imprimanta.

În funcție de locul unde creați o CSR și de formatul de fișier al certificatului, setările necesare pot varia. Introduceți valorile pentru elementele necesare în conformitate cu cele indicate mai jos.

Un certificat în format PEM/DER obținut de la Web Config

**Cheie privată:** Nu configurați deoarece imprimanta conține o cheie privată.

**Parolă:** Nu configurați.

**Certificat CA 1/Certificat CA 2:** Opțional

Un certificat în format PEM/DER obținut de la un computer

**Cheie privată:** Trebuie să setați.

**Parolă:** Nu configurați.

**Certificat CA 1/Certificat CA 2:** Opțional

Un certificat în format PKCS#12 obținut de la un computer

**Cheie privată:** Nu configurați.

**Parolă:** Opțional

**Certificat CA 1/Certificat CA 2:** Nu configurați.

4. Faceți clic pe **OK**.

Un mesaj de finalizare este afișat.

**Notă:**

Faceți clic pe **Confirmare** pentru a verifica informația de certificat.

**Informații conexe**

➔ „Aplicație pentru configurarea operațiilor imprimantei (Web Config)” la pagina 228

### Elemente de setare pentru importarea certificatului CA semnat

Elemente	Setări și explicație
Certificat server sau Certificat client	Selectați un format de certificat. Pentru conexiunea SSL/TLS, este afișat Certificat server. Pentru filtrarea IPsec/IP sau IEEE 802.1X, este afișat Certificat client.
Cheie privată	Dacă obțineți un certificat în format PEM/DER prin utilizarea CSR creat de către un computer, specificați un fișier cheie privat corespunzător certificatului.
Parolă	Dacă formatul fișierului este <b>Certificat cu cheie privată (PKCS#12)</b> introduceți parola pentru criptarea cheii private care este setată la obținerea certificatului.
Certificat CA 1	Dacă formatul certificatului dumneavoastră este <b>Certificat (PEM/DER)</b> , importați un certificat al unei autorități de certificare care emite un Certificat semnat de CA utilizat ca certificat de server. Specificați un fișier dacă este nevoie.
Certificat CA 2	Dacă formatul certificatului dumneavoastră este <b>Certificat (PEM/DER)</b> , importați un certificat ale unei autorități de certificare care emite Certificat CA 1. Specificați un fișier dacă este nevoie.

#### Informații conexe

➔ „Import al unui certificat CA-semnat” la pagina 322

### Ștergerea unui certificat CA-semnat

Puteți șterge un certificat importat când certificatul a expirat sau când nu mai este necesară o conexiune criptată.



**Important:**

*Dacă obțineți un certificat folosind o CSR creată din Web Config, nu mai puteți importa din nou un certificat șters. În acest caz, creați o CSR și obțineți din nou un certificat.*

1. Accesați Web Config și apoi selectați fila **Securitate rețea**. Apoi, selectați **SSL/TLS > Certificat** sau **IPsec/IP Filtering > Certificat client** sau **IEEE802.1X > Certificat client**.
2. Faceți clic pe **Ștergere**.
3. În mesajul care apare, confirmați faptul că doriți să ștergeți certificatul.

#### Informații conexe

➔ „Aplicație pentru configurarea operațiilor imprimantei (Web Config)” la pagina 228

### Actualizarea unui certificat auto-semnat

Deoarece Certificat auto-semnat este emis de către imprimantă, îl puteți utiliza atunci când a expirat sau când este modificat conținutul descris.

1. Accesați Web Config și selectați fila **Securitate rețea** tab > **SSL/TLS > Certificat**.

2. Faceți clic pe **Actualizare**.

3. Introduceți **Nume comun**.

Puteți introduce până la 5 adrese IPv4, adrese IPv6, nume de gazdă, FQDN-uri între 1 și 128 de caractere și separate prin virgulă. Primul parametru este stocat în numele comun, iar ceilalți sunt stocați în câmpul alias al subiectului certificatului.

Exemplu:

Adresa IP a imprimantei: 192.0.2.123, Nume imprimantă: EPSONA1B2C3

Nume obișnuit: EPSONA1B2C3,EPSONA1B2C3.local,192.0.2.123

4. Indicați o perioadă de valabilitate pentru certificat.

5. Faceți clic pe **Înainte**.

Un mesaj de confirmare este afișat.

6. Faceți clic pe **OK**.

Imprimanta este actualizată.

**Notă:**

Puteți verifica informațiile de certificat din fila **Securitate rețea** > **SSL/TLS** > **Certificat** > **Certificat auto-semnat** și faceți clic pe **Confirmare**.

### Informații conexe

➔ [„Aplicație pentru configurarea operațiilor imprimantei \(Web Config\)” la pagina 228](#)

## Configurarea unui Certificat CA

La setarea Certificat CA, puteți valida calea către certificatul CA al serverului accesat de imprimantă. Acest lucru poate preveni furtul de identitate.

Puteți obține Certificat CA din partea autorității de certificare care emite Certificat semnat de CA.

### Importarea unui Certificat CA

Importați Certificat CA pe imprimantă.

1. Accesați Web Config și apoi selectați fila **Securitate rețea** > **Certificat CA**.

2. Faceți clic pe **Import**.

3. Specificați fișierul Certificat CA pe care doriți să-l importați.

4. Faceți clic pe **OK**.

La finalul procesului de importare, veți reveni la ecranul **Certificat CA** și apoi va fi afișat fișierul Certificat CA importat.

### Informații conexe

➔ „Aplicație pentru configurarea operațiilor imprimantei (Web Config)” la pagina 228

### Ștergerea unui Certificat CA

Puteți șterge fișierul importat Certificat CA.

1. Accesați Web Config și apoi selectați fila **Securitate rețea > Certificat CA**.
2. Faceți clic pe **Ștergere** lângă fișierul Certificat CA pe care doriți să îl ștergeți.
3. Confirmați că doriți să ștergeți certificatul în mesajul afișat.
4. Faceți clic pe **Reinițializare rețea** și apoi asigurați-vă că certificatul CA șters nu este listat pe ecranul actualizat.

### Informații conexe

➔ „Aplicație pentru configurarea operațiilor imprimantei (Web Config)” la pagina 228

## Comunicare SSL/TLS cu imprimanta

Atunci când certificatul de server este stabilit cu ajutorul comunicării SSL/TLS (Standard de securitate în informații/Protocol pentru securitatea transferurilor) cu imprimanta, puteți cripta calea de comunicare între computere. Faceți acest lucru dacă doriți să evitați accesul neautorizat de la distanță.

### Configurarea setărilor de bază SSL/TLS

Dacă imprimanta acceptă funcția de server HTTPS, puteți utiliza o comunicare de tip SSL/TLS pentru criptarea comunicațiilor. Puteți configura și gestiona imprimanta utilizând Web Config, asigurând în același timp securitatea acesteia.

Configurați puterea de criptare și funcția de redirectionare.

1. Accesați Web Config și selectați fila **Securitate rețea > SSL/TLS > De bază**.
2. Selectați o valoare pentru fiecare element.
  - Forță criptare  
Selectați nivelul de putere de criptare.
  - Redirecționare HTTP către HTTPS  
Redirecționare către HTTPS atunci când este accesat HTTP.
3. Faceți clic pe **Înainte**.  
Este afișat un mesaj de confirmare.
4. Faceți clic pe **OK**.  
Imprimanta este actualizată.

### Informații conexe

➔ „Aplicație pentru configurarea operațiilor imprimantei (Web Config)” la pagina 228

## Configurarea unui certificat de server pentru imprimantă

1. Accesați Web Config și selectați fila **Securitate rețea > SSL/TLS > Certificat**.
2. Specificați un certificat pentru utilizarea cu **Certificat server**.
  - Certificat auto-semnat  
Un certificat cu semnătură automată a fost generat de către imprimantă. Dacă nu obțineți un certificat CA semnat, selectați această opțiune.
  - Certificat semnat de CA  
Dacă obțineți și importați un certificat CA semnat în avans, vă rugăm să specificați acest lucru.
3. Faceți clic pe **Înainte**.  
Este afișat un mesaj de confirmare.
4. Faceți clic pe **OK**.  
Imprimanta este actualizată.

### Informații conexe

- ➔ „Aplicație pentru configurarea operațiilor imprimantei (Web Config)” la pagina 228
- ➔ „Configurarea unui Certificat semnat de CA” la pagina 321
- ➔ „Actualizarea unui certificat autosemnat” la pagina 324

## Comunicare criptată utilizând filtrarea IPsec/IP

### Despre IPsec/IP Filtering

Puteți filtra traficul în funcție de adresele IP; de servicii și de port utilizând funcția IPsec/IP Filtering (IPsec/ Filtrare IP). Prin combinarea filtrării, puteți configura imprimanta să accepte sau să blocheze clienți indicați și date indicate. În plus, puteți îmbunătăți nivelul de securitate folosind un IPsec.

#### **Notă:**

*Computerele care rulează Windows Vista sau o versiune mai nouă sau Windows Server 2008 sau mai nouă acceptă IPsec.*

### Configurarea politicii implicite

Pentru a filtra traficul, configurați politica implicită. Politica implicită se aplică fiecărui utilizator sau grup care se conectează la imprimantă. Pentru un control mai rafinat al utilizatorilor și al grupurilor de utilizatori, configurați politicile de grup.

1. Accesați Web Config și apoi selectați fila **Securitate rețea > IPsec/IP Filtering > De bază**.
2. Introduceți o valoare pentru fiecare element.

3. Faceți clic pe **Înainte**.  
Un mesaj de confirmare este afișat.
4. Faceți clic pe **OK**.  
Imprimanta este actualizată.

### Informații conexe

➔ „Aplicație pentru configurarea operațiilor imprimantei (Web Config)” la pagina 228

### Elemente de setare Politică implicită

#### Politică implicită

Elemente	Setări și explicație
IPsec/IP Filtering	Puteți activa sau dezactiva o funcție de Filtrare IPsec/IP.

#### Control acces

Configurați o metodă de control pentru traficul pachetelor IP.

Elemente	Setări și explicație
Permitere acces	Selecționați această opțiune pentru a permite pachetelor IP configurate să treacă.
Refuzare acces	Selecționați această opțiune pentru a nu permite pachetelor IP configurate să treacă.
IPsec	Selecționați această opțiune pentru a permite pachetelor IPsec configurate să treacă.



**Versiune IKE**

Selectați **IKEv1** sau **IKEv2** pentru **Versiune IKE**. Selectați una dintre acestea, în funcție de dispozitivul la care este conectată imprimanta.

**IKEv1**

Următoarele elemente sunt afișate atunci când selectați **IKEv1** pentru **Versiune IKE**.

Elemente	Setări și explicație
Metodă de autentificare	Pentru a selecta <b>Certificat</b> , trebuie să obțineți și să importați un certificat CA-semnat în prealabil.
Cheie pre-partajată	Dacă selectați <b>Cheie pre-partajată</b> pentru <b>Metodă de autentificare</b> , introduceți o cheie pre-partajată între 1 și 127 de caractere.
Confirmare Cheie pre-partajată	Pentru confirmare, introduceți cheia configurată.

**IKEv2**

Următoarele elemente sunt afișate atunci când selectați **IKEv2** pentru **Versiune IKE**.

Elemente	Setări și explicație	
Local	Metodă de autentificare	Pentru a selecta <b>Certificat</b> , trebuie să obțineți și să importați un certificat CA-semnat în prealabil.
	Tip ID	Dacă selectați <b>Cheie pre-partajată</b> pentru <b>Metodă de autentificare</b> , selectați tipul ID-ului pentru imprimantă.
	ID	Introduceți ID-ul imprimantei care corespunde tipului de ID. Nu puteți utiliza „@”, „#” și „=” pentru primul caracter. <b>Nume distinct:</b> Introduceți între 1 și 255 de caractere ASCII (între 0x20 și 0x7E) a câte un octet. Trebuie să includeți „=”. <b>Adresă IP:</b> Introduceți formatul IPv4 sau IPv6. <b>FQDN:</b> Introduceți o combinație cuprinsă între 1 și 255 de caractere folosind A-Z, a-z, 0-9, „-” și punct (.). <b>Adresă de e-mail:</b> Introduceți între 1 și 255 de caractere ASCII (între 0x20 și 0x7E) a câte un octet. Trebuie să includeți „@”. <b>ID cheie:</b> Introduceți între 1 și 255 de caractere ASCII (între 0x20 și 0x7E) a câte un octet.
	Cheie pre-partajată	Dacă selectați <b>Cheie pre-partajată</b> pentru <b>Metodă de autentificare</b> , introduceți o cheie pre-partajată între 1 și 127 de caractere.
	Confirmare Cheie pre-partajată	Pentru confirmare, introduceți cheia configurată.

Elemente		Setări și explicație
La distanță	Metodă de autentificare	Pentru a selecta <b>Certificat</b> , trebuie să obțineți și să importați un certificat CA-semnat în prealabil.
	Tip ID	Dacă selectați <b>Cheie pre-partajată</b> pentru <b>Metodă de autentificare</b> , selectați tipul de ID pentru dispozitivul pe care doriți să-l autentificați.
	ID	Introduceți ID-ul imprimantei care corespunde tipului de ID. Nu puteți utiliza „@”, „#” și „=” pentru primul caracter. <b>Nume distinct:</b> Introduceți între 1 și 255 de caractere ASCII (între 0x20 și 0x7E) a câte un octet. Trebuie să includeți „=”. <b>Adresă IP:</b> Introduceți formatul IPv4 sau IPv6. <b>FQDN:</b> Introduceți o combinație cuprinsă între 1 și 255 de caractere folosind A-Z, a-z, 0-9, „-” și punct (.). <b>Adresă de e-mail:</b> Introduceți între 1 și 255 de caractere ASCII (între 0x20 și 0x7E) a câte un octet. Trebuie să includeți „@”. <b>ID cheie:</b> Introduceți între 1 și 255 de caractere ASCII (între 0x20 și 0x7E) a câte un octet.
	Cheie pre-partajată	Dacă selectați <b>Cheie pre-partajată</b> pentru <b>Metodă de autentificare</b> , introduceți o cheie pre-partajată între 1 și 127 de caractere.
	Confirmare Cheie pre-partajată	Pentru confirmare, introduceți cheia configurată.

#### Încapsulare

Dacă selectați **IPsec** pentru **Control acces**, trebuie să configurați un mod capsulare.

Elemente	Setări și explicație
Mod transport	Dacă utilizați imprimanta numai pe același LAN, selectați această opțiune. Pachetele IP de strat 4 sau ulterior sunt criptate.
Mod tunel	Dacă folosiți imprimanta într-o rețea cu conexiune la Internet, precum IPsec-VPN, selectați această opțiune. Antetul și datele pachetelor IP sunt criptate. <b>Poartă gateway la distanță (Mod tunel):</b> Dacă selectați <b>Mod tunel</b> pentru <b>Încapsulare</b> , introduceți o adresă de gateway folosind între 1 și 39 de caractere.

#### Protocol de securitate

Dacă selectați **IPsec** pentru **Control acces**, selectați o opțiune.

Elemente	Setări și explicație
ESP	Selectați această opțiune pentru a garanta integritatea unei autentificări și a datelor și pentru a cripta datele.
AH	Selectați această opțiune pentru a garanta integritatea unei autentificări și a datelor. Chiar dacă criptarea datelor este interzisă, puteți folosi IPsec.

#### ❑ Setări algoritm

Se recomandă să selectați **Oricare** pentru toate setările sau să selectați un alt element decât **Oricare** pentru fiecare setare. Dacă selectați **Oricare** pentru unele setări și selectați un alt element decât **Oricare** pentru celelalte setări, este posibil ca dispozitivul să nu comunice, în funcție de celălalt dispozitiv pe care doriți să-l autentificați.

Elemente		Setări și explicație
IKE	Criptare	Selectați algoritmul de criptare pentru IKE. Elementele variază în funcție de versiunea IKE.
	Autentificare	Selectați algoritmul de autentificare pentru IKE.
	Schimb de chei	Selectați algoritmul de schimb cheie pentru IKE. Elementele variază în funcție de versiunea IKE.
ESP	Criptare	Selectați algoritmul de criptare pentru ESP. Aceasta este disponibilă atunci când <b>ESP</b> este selectat pentru <b>Protocol de securitate</b> .
	Autentificare	Selectați algoritmul de autentificare pentru ESP. Aceasta este disponibilă atunci când <b>ESP</b> este selectat pentru <b>Protocol de securitate</b> .
AH	Autentificare	Selectați algoritmul de criptare pentru AH. Aceasta este disponibilă atunci când <b>AH</b> este selectat pentru <b>Protocol de securitate</b> .

#### Informații conexe

➔ „Configurarea politicii implicite” la pagina 327

## Configurarea politicii de grup

O politică de grup înseamnă una sau mai multe reguli aplicate unui utilizator sau grup de utilizatori. Imprimanta controlează pachetele IP care corespund politicilor configurate. Pachetele IP sunt autentificate în ordinea unei politici de grup de 1 la 10, iar apoi în funcție de politica implicită.

1. Accesați Web Config și apoi selectați fila **Securitate rețea > IPsec/IP Filtering > De bază**.
2. Executați clic pe o filă numerotată pe care doriți să o configurați.
3. Introduceți o valoare pentru fiecare element.
4. Faceți clic pe **Înainte**.  
Un mesaj de confirmare este afișat.
5. Faceți clic pe **OK**.  
Imprimanta este actualizată.

#### Informații conexe

➔ „Aplicație pentru configurarea operațiilor imprimantei (Web Config)” la pagina 228

### Elemente de setare Politică grup

Elemente	Setări și explicație
Se activează această Politică grup	Puteți activa sau dezactiva o politică de grup.

### Control acces

Configurați o metodă de control pentru traficul pachetelor IP.

Elemente	Setări și explicație
Permitere acces	Selectați această opțiune pentru a permite pachetelor IP configurate să treacă.
Refuzare acces	Selectați această opțiune pentru a nu permite pachetelor IP configurate să treacă.
IPsec	Selectați această opțiune pentru a permite pachetelor IPsec configurate să treacă.

### Adresă locală (imprimantă)

Selectați o adresă IPv4 sau o adresă IPv6 care corespunde mediului dumneavoastră de rețea. Dacă o adresă IP este alocată automat, puteți selecta **Utilizare adresă IPv4 obținută automat**.

**Notă:**

*Dacă o adresă IPv6 este alocată automat, conexiunea nu va fi disponibilă. Configurați o adresă IPv6 statică.*

### Adresă la distanță (Gazdă)

Introduceți o adresă IP a dispozitivului pentru a controla accesul. Adresa IP trebuie să aibă 43 de caractere sau mai puține. Dacă nu introduceți o adresă IP, toate adresele sunt controlate.

**Notă:**

*Dacă o adresă IP este alocată automat (de exemplu, alocată de DHCP), s-ar putea ca conexiunea să nu fie disponibilă. Configurați o adresă IP statică.*

### Metodă de selectare port

Selectați o metodă pentru a specifica porturile.

Nume serviciu

Dacă selectați **Nume serviciu** pentru **Metodă de selectare port**, selectați o opțiune.

Protocol transport

Dacă selectați **Număr port** pentru **Metodă de selectare port**, trebuie să configurați un mod capsulare.

Elemente	Setări și explicație
Orice protocol	Selectați această opțiune pentru a controla toate tipurile de protocol.
TCP	Selectați această opțiune pentru a controla datele pentru difuzare unică.
UDP	Selectați această opțiune pentru a controla datele pentru transmitere și difuzare multiplă.
ICMPv4	Selectați această opțiune pentru a controla comanda ping.

Port local

Dacă selectați **Număr port** pentru **Metodă de selectare port** și dacă selectați **TCP** sau **UDP** pentru **Protocol transport**, introduceți numerele de port pentru a controla pachetele recepționate, separându-le prin virgulă. Puteți introduce maximum 10 numere de port.

Exemplu: 20,80,119,5220

Dacă nu introduceți un număr de port, toate porturile sunt controlate.

Port la distanță

Dacă selectați **Număr port** pentru **Metodă de selectare port** și dacă selectați **TCP** sau **UDP** pentru **Protocol transport**, introduceți numerele de port pentru a controla pachetele trimise, separându-le prin virgulă. Puteți introduce maximum 10 numere de port.

Exemplu: 25,80,143,5220

Dacă nu introduceți un număr de port, toate porturile sunt controlate.

**Versiune IKE**

Selectați **IKEv1** sau **IKEv2** pentru **Versiune IKE**. Selectați una dintre acestea, în funcție de dispozitivul la care este conectată imprimanta.

IKEv1

Următoarele elemente sunt afișate atunci când selectați **IKEv1** pentru **Versiune IKE**.

Elemente	Setări și explicație
Metodă de autentificare	Dacă selectați <b>IPsec</b> pentru <b>Control acces</b> , selectați o opțiune. Un certificat folosit este comun cu o politică implicită.
Cheie pre-partajată	Dacă selectați <b>Cheie pre-partajată</b> pentru <b>Metodă de autentificare</b> , introduceți o cheie pre-partajată între 1 și 127 de caractere.
Confirmare Cheie pre-partajată	Pentru confirmare, introduceți cheia configurată.

☐ IKEv2

Următoarele elemente sunt afișate atunci când selectați **IKEv2** pentru **Versiune IKE**.

Elemente		Setări și explicație
Local	Metodă de autentificare	Dacă selectați <b>IPsec</b> pentru <b>Control acces</b> , selectați o opțiune. Un certificat folosit este comun cu o politică implicită.
	Tip ID	Dacă selectați <b>Cheie pre-partajată</b> pentru <b>Metodă de autentificare</b> , selectați tipul ID-ului pentru imprimantă.
	ID	Introduceți ID-ul imprimantei care corespunde tipului de ID. Nu puteți utiliza „@”, „#” și „=” pentru primul caracter. <b>Nume distinct:</b> Introduceți între 1 și 255 de caractere ASCII (între 0x20 și 0x7E) a câte un octet. Trebuie să includeți „=”. <b>Adresă IP:</b> Introduceți formatul IPv4 sau IPv6. <b>FQDN:</b> Introduceți o combinație cuprinsă între 1 și 255 de caractere folosind A–Z, a–z, 0–9, „-” și punct (.). <b>Adresă de e-mail:</b> Introduceți între 1 și 255 de caractere ASCII (între 0x20 și 0x7E) a câte un octet. Trebuie să includeți „@”. <b>ID cheie:</b> Introduceți între 1 și 255 de caractere ASCII (între 0x20 și 0x7E) a câte un octet.
	Cheie pre-partajată	Dacă selectați <b>Cheie pre-partajată</b> pentru <b>Metodă de autentificare</b> , introduceți o cheie pre-partajată între 1 și 127 de caractere.
	Confirmare Cheie pre-partajată	Pentru confirmare, introduceți cheia configurată.
La distanță	Metodă de autentificare	Dacă selectați <b>IPsec</b> pentru <b>Control acces</b> , selectați o opțiune. Un certificat folosit este comun cu o politică implicită.
	Tip ID	Dacă selectați <b>Cheie pre-partajată</b> pentru <b>Metodă de autentificare</b> , selectați tipul de ID pentru dispozitivul pe care doriți să-l autentificați.
	ID	Introduceți ID-ul imprimantei care corespunde tipului de ID. Nu puteți utiliza „@”, „#” și „=” pentru primul caracter. <b>Nume distinct:</b> Introduceți între 1 și 255 de caractere ASCII (între 0x20 și 0x7E) a câte un octet. Trebuie să includeți „=”. <b>Adresă IP:</b> Introduceți formatul IPv4 sau IPv6. <b>FQDN:</b> Introduceți o combinație cuprinsă între 1 și 255 de caractere folosind A–Z, a–z, 0–9, „-” și punct (.). <b>Adresă de e-mail:</b> Introduceți între 1 și 255 de caractere ASCII (între 0x20 și 0x7E) a câte un octet. Trebuie să includeți „@”. <b>ID cheie:</b> Introduceți între 1 și 255 de caractere ASCII (între 0x20 și 0x7E) a câte un octet.
	Cheie pre-partajată	Dacă selectați <b>Cheie pre-partajată</b> pentru <b>Metodă de autentificare</b> , introduceți o cheie pre-partajată între 1 și 127 de caractere.
	Confirmare Cheie pre-partajată	Pentru confirmare, introduceți cheia configurată.

Încapsulare

Dacă selectați **IPsec** pentru **Control acces**, trebuie să configurați un mod capsulare.

Elemente	Setări și explicație
Mod transport	Dacă utilizați imprimanta numai pe același LAN, selectați această opțiune. Pachetele IP de strat 4 sau ulterior sunt criptate.
Mod tunel	Dacă folosiți imprimanta într-o rețea cu conexiune la Internet, precum IPsec-VPN, selectați această opțiune. Antetul și datele pachetelor IP sunt criptate.  <b>Poartă gateway la distanță (Mod tunel):</b> Dacă selectați <b>Mod tunel</b> pentru <b>Încapsulare</b> , introduceți o adresă de gateway folosind între 1 și 39 de caractere.

### Protocol de securitate

Dacă selectați **IPsec** pentru **Control acces**, selectați o opțiune.

Elemente	Setări și explicație
ESP	Selectați această opțiune pentru a garanta integritatea unei autentificări și a datelor și pentru a cripta datele.
AH	Selectați această opțiune pentru a garanta integritatea unei autentificări și a datelor. Chiar dacă criptarea datelor este interzisă, puteți folosi IPsec.

### Setări algoritm

Se recomandă să selectați **Oricare** pentru toate setările sau să selectați un alt element decât **Oricare** pentru fiecare setare. Dacă selectați **Oricare** pentru unele setări și selectați un alt element decât **Oricare** pentru celelalte setări, este posibil ca dispozitivul să nu comunice, în funcție de celălalt dispozitiv pe care doriți să-l autentificați.

Elemente	Setări și explicație	
IKE	Criptare	Selectați algoritmul de criptare pentru IKE. Elementele variază în funcție de versiunea IKE.
	Autentificare	Selectați algoritmul de autentificare pentru IKE.
	Schimb de chei	Selectați algoritmul de schimb cheie pentru IKE. Elementele variază în funcție de versiunea IKE.
ESP	Criptare	Selectați algoritmul de criptare pentru ESP. Aceasta este disponibilă atunci când <b>ESP</b> este selectat pentru <b>Protocol de securitate</b> .
	Autentificare	Selectați algoritmul de autentificare pentru ESP. Aceasta este disponibilă atunci când <b>ESP</b> este selectat pentru <b>Protocol de securitate</b> .
AH	Autentificare	Selectați algoritmul de criptare pentru AH. Aceasta este disponibilă atunci când <b>AH</b> este selectat pentru <b>Protocol de securitate</b> .

### Informații conexe

- ➔ „Configurarea politicii de grup” la pagina 331
- ➔ „Combinarea Adresă locală (imprimantă) și Adresă la distanță (Gază) pe Politică grup” la pagina 336

➔ „Referințe la numele serviciului în politica grupului” la pagina 336

### Combinarea Adresă locală (imprimantă) și Adresă la distanță (Gazdă) pe Politică grup

		Setarea Adresă locală (imprimantă)		
		IPv4	IPv6*2	Orice adrese*3
Setarea Adresă la distanță (Gazdă)	IPv4*1	✓	–	✓
	IPv6*1*2	–	✓	✓
	Goală	✓	✓	✓

\*1 : Dacă selectați **IPsec** pentru **Control acces**, nu puteți specifica o lungime a prefixului.

\*2 : Dacă selectați **IPsec** pentru **Control acces**, puteți selecta o adresă pentru linkul local (fe80::), dar politica de grup va fi dezactivată.

\*3 : Cu excepția adreselor linkului local IPv6.

### Referințe la numele serviciului în politica grupului

**Notă:**

Serviciile indisponibile sunt afișate dar nu pot fi selectate.

Nume serviciu	Tip protocol	Număr port local	Număr port la distanță	Funcții controlate
Oricare	–	–	–	Toate serviciile
ENPC	UDP	3289	Orice port	Căutarea unei imprimante din aplicații precum Epson Device Admin, driverul de imprimantă și driverul de scanner
SNMP	UDP	161	Orice port	Preluarea și configurarea MIB din aplicații precum Epson Device Admin, driverul de imprimantă Epson și driverul de scanner Epson
LPR	TCP	515	Orice port	Redirecționarea datelor LPR
RAW (Port 9100)	TCP	9100	Orice port	Redirecționarea datelor RAW
IPP/IPPS	TCP	631	Orice port	Redirecționare date de tipărire IPP/IPPS
WSD	TCP	Orice port	5357	Controlare WSD
WS-Discovery	UDP	3702	Orice port	Căutarea unei imprimante din WSD
Network Scan	TCP	1865	Orice port	Redirecționarea datelor de scanare de la software-ul de scanare
Network Push Scan	TCP	Orice port	2968	Preluarea informațiilor despre lucrarea de scanare de tip push de la software-ul de scanare



Nume serviciu	Tip protocol	Număr port local	Număr port la distanță	Funcții controlate
Network Push Scan Discovery	UDP	2968	Orice port	Căutarea unui computer când se execută scanarea de tip push de la software-ul de scanare
Date FTP (Local)	TCP	20	Orice port	Server FTP (redirecționare date de tipărire FTP)
Control FTP (Local)	TCP	21	Orice port	Server FTP (controlare tipărire FTP)
Date FTP (La distanță)	TCP	Orice port	20	Client FTP (redirecționare date scanare) Totuși acesta poate controla doar un server FTP care utilizează portul de la distanță cu numărul 20.
Control FTP (La distanță)	TCP	Orice port	21	Client FTP (controlare pentru redirecționare date scanare)
CIFS (Local)	TCP	445	Orice port	Server CIFS (Partajarea unui folder de rețea)
CIFS (La distanță)	TCP	Orice port	445	Client CIFS (redirecționare date scanare către un folder)
NetBIOS Name Service (Local)	UDP	137	Orice port	Server CIFS (Partajarea unui folder de rețea)
NetBIOS Datagram Service (Local)	UDP	138	Orice port	
NetBIOS Session Service (Local)	TCP	139	Orice port	
NetBIOS Name Service (La distanță)	UDP	Orice port	137	Client CIFS (redirecționare date scanare către un folder)
NetBIOS Datagram Service (La distanță)	UDP	Orice port	138	
NetBIOS Session Service (La distanță)	TCP	Orice port	139	
HTTP (Local)	TCP	80	Orice port	Server HTTP(S) (redirecționare date de Configurare Web și WSD)
HTTPS (Local)	TCP	443	Orice port	
HTTP (La distanță)	TCP	Orice port	80	Client HTTP(S) (comunicare între Epson Connect, actualizare firmware și actualizare certificat rădăcină)
HTTPS (La distanță)	TCP	Orice port	443	

## Exemple de configurare a IPsec/IP Filtering

### Primire doar pachete IPsec

Acest exemplu este doar pentru configurarea unor reguli implicite.

#### Politică implicită:

- IPsec/IP Filtering: Activare
- Control acces: IPsec
- Metodă de autentificare: Cheie pre-partajată
- Cheie pre-partajată: introduceți maxim 127 de caractere.

Politică grup: nu configurați.

### Primire date de tipărire și setări imprimantă

Acest exemplu permite comunicarea de date de tipărire și configurare a imprimantei de la servicii specificate.

#### Politică implicită:

- IPsec/IP Filtering: Activare
- Control acces: Refuzare acces

#### Politică grup:

- Se activează această Politică grup: validați caseta.
- Control acces: Permite acces
- Adresă la distanță (Gazdă): adresa IP a unui client
- Metodă de selectare port: Nume serviciu
- Nume serviciu: validați caseta de ENPC, SNMP, HTTP (Local), HTTPS (Local) și RAW (Port 9100).

#### Notă:

Pentru a evita primirea HTTP (Local) și HTTPS (Local), debifați casetele lor de validare în **Politică grup**. Când faceți acest lucru, dezactivați temporar filtrarea IPsec/IP din panoul de comandă al imprimantei pentru a modifica setările imprimantei.

### Primire acces doar de la o adresă IP specificată

Acest exemplu permite unei adrese IP specificate să acceseze imprimanta.

#### Politică implicită:

- IPsec/IP Filtering: Activare
- Control acces: Refuzare acces

#### Politică grup:

- Se activează această Politică grup: validați caseta.
- Control acces: Permite acces
- Adresă la distanță (Gazdă): adresa IP a clientului unui administrator

#### Notă:

Indiferent de regulile configurate, clientul va putea să acceseze și să configureze imprimanta.

## Configurarea unui certificat pentru filtrarea IPsec/IP

Configurați certificatul de client pentru filtrarea IPsec/IP. La setare, puteți utiliza certificatul ca metodă de autentificare pentru filtrare IPsec/IP. Dacă doriți să configurați autoritatea de certificare, accesați **Certificat CA**.

1. Accesați Web Config apoi selectați fila **Securitate rețea > IPsec/IP Filtering > Certificat client**.
2. Importați certificatul în **Certificat client**.

Dacă ați importat deja un certificat publicat de o autoritate de certificare, puteți copia certificatul și îl puteți utiliza pentru filtrarea IPsec/IP. Pentru copiere, selectați certificatul din **Copiere de la** și apoi faceți clic pe **Copiere**.

### Informații conexe

- ➔ „Aplicație pentru configurarea operațiilor imprimantei (Web Config)” la pagina 228
- ➔ „Configurarea unui Certificat semnat de CA” la pagina 321
- ➔ „Configurarea unui Certificat CA” la pagina 325

## Conectarea imprimantei la o rețea IEEE802.1X

### Configurarea unei rețele IEEE 802.1X

Când setați IEEE 802.1X la imprimantă, o puteți utiliza într-o rețea conectând-o la un server RADIUS, la un switch LAN cu funcție de autentificare sau la un punct de acces.

1. Accesați Web Config și apoi selectați fila **Securitate rețea > IEEE802.1X > De bază**.
2. Introduceți o valoare pentru fiecare element.

Dacă doriți să utilizați imprimanta într-o rețea Wi-Fi, faceți clic pe **Setare Wi-Fi** și selectați sau introduceți un SSID.

**Notă:**

*Puteți partaja setările între Ethernet și Wi-Fi.*

3. Faceți clic pe **Înainte**.

Un mesaj de confirmare este afișat.

4. Faceți clic pe **OK**.

Imprimanta este actualizată.

### Informații conexe

- ➔ „Aplicație pentru configurarea operațiilor imprimantei (Web Config)” la pagina 228

### Elemente de setare rețea IEEE 802.1X

Elemente	Setări și explicație	
IEEE802.1X (LAN cu fir)	Puteți activa sau dezactiva setările paginii ( <b>IEEE802.1X &gt; De bază</b> ) pentru IEEE802.1X (LAN prin cablu).	
IEEE802.1X (Wi-Fi)	Este afișată starea IEEE802.1X (Wi-Fi) pentru conexiune.	
Metodă de conectare	Este afișată metoda de conectare a rețelei curente.	
Tip EAP	Selectați o opțiune pentru o metodă de autentificare între imprimantă și un server RADIUS.	
	EAP-TLS	Trebuie să obțineți și să importați un certificat CA-semnat (certificat semnat de o autoritate de certificare).
	PEAP-TLS	
	EAP-TTLS	Trebuie să configurați parola.
PEAP/MSCHAPv2		
ID utilizator	Configurați un ID pentru a-l utiliza pentru autentificarea unui server RADIUS. Introduceți între 1 și 128 de caractere ASCII (între 0x20 și 0x7E) a câte un octet.	
Parolă	Configurați o parolă pentru a autentifica imprimanta. Introduceți între 1 și 128 de caractere ASCII (între 0x20 și 0x7E) a câte un octet. Dacă utilizați un server Windows drept server RADIUS, veți putea introduce până la 127 de caractere.	
Confirmare parolă	Pentru confirmare, introduceți parola configurată.	
ID server	Puteți configura un ID de server pentru a vă autentifica pe un server RADIUS specificat. Autentificatorul verifică dacă un ID de server este inclus în câmpul subject/subjectAltName al unui certificat de server care este trimis sau nu de la un server RADIUS. Introduceți între 0 și 128 de caractere ASCII (între 0x20 și 0x7E) a câte un octet.	
Validare certificat	Puteți configura validarea certificatelor indiferent de metoda de autentificare. Importați certificatul în <b>Certificat CA</b> .	
Nume anonim	Dacă selectați <b>PEAP-TLS</b> , <b>EAP-TTLS</b> sau <b>PEAP/MSCHAPv2</b> pentru <b>Tip EAP</b> , puteți configura un nume anonim în locul unui ID de utilizator pentru etapa 1 a autentificării PEAP. Introduceți între 0 și 128 de caractere ASCII (între 0x20 și 0x7E) a câte un octet.	
Forță criptare	Puteți selecta una dintre următoarele opțiuni.	
	Tare	AES256/3DES
	Mediu	AES256/3DES/AES128/RC4

#### Informații conexe

➔ „Configurarea unei rețele IEEE 802.1X” la pagina 339

### Configurarea unui certificat pentru IEEE 802.1X

Configurarea unui certificat de client pentru IEEE802.1X. La setare, puteți utiliza **EAP-TLS** și **PEAP-TLS** ca metodă de autentificare pentru IEEE 802.1X. Dacă doriți să configurați certificatul oferit de autoritatea de certificare, accesați **Certificat CA**.

1. Accesați Web Config apoi selectați fila **Securitate rețea** > **IEEE802.1X** > **Certificat client**.

2. Introduceți un certificat în **Certificat client**.

Dacă ați importat deja un certificat publicat de o autoritate de certificare, puteți copia certificatul și îl puteți utiliza în IEEE802.1X. Pentru copiere, selectați certificatul din **Copiere de la** și apoi faceți clic pe **Copiere**.

### Informații conexe

- ➔ „Aplicație pentru configurarea operațiilor imprimantei (Web Config)” la pagina 228
- ➔ „Configurarea unui Certificat semnat de CA” la pagina 321
- ➔ „Configurarea unui Certificat CA” la pagina 325

## Verificarea stării rețelei IEEE 802.1X

Puteți verifica starea IEEE 802.1X imprimând fișa de stare a rețelei.

ID stare	Stare IEEE 802.1X
Disable	Funcția IEEE 802.1X este dezactivată.
EAP Success	Autentificarea IEEE 802.1X a fost realizată cu succes și comunicarea în rețea este acum disponibilă.
Authenticating	Autentificarea IEEE 802.1X nu a fost finalizată.
Config Error	Autentificarea a eșuat pentru că ID-ul de utilizator nu a fost setat.
Client Certificate Error	Autentificarea a eșuat pentru că certificatul clientului nu mai este valabil.
Timeout Error	Autentificarea a eșuat pentru că nu există niciun răspuns din partea serverului RADIUS și/sau din partea aplicației de autentificare.
User ID Error	Autentificarea a eșuat pentru că ID-ul de utilizator al imprimantei și/sau protocolul certificatului este incorect.
Server ID Error	Autentificarea a eșuat pentru că ID-ul de server al certificatului de server și ID-ul de server nu se potrivesc.
Server Certificate Error	Autentificarea a eșuat pentru că certificatul de server prezintă următoarele erori. <ul style="list-style-type: none"> <li><input type="checkbox"/> Certificatul de server nu mai este valabil.</li> <li><input type="checkbox"/> Lanțul certificatului de server este incorect.</li> </ul>
CA Certificate Error	Autentificarea a eșuat pentru că certificatul CA prezintă următoarele erori. <ul style="list-style-type: none"> <li><input type="checkbox"/> Certificatul CA specificat este incorect.</li> <li><input type="checkbox"/> Nu este importat certificatul CA corect.</li> <li><input type="checkbox"/> Certificatul CA nu mai este valabil.</li> </ul>
EAP Failure	Autentificarea a eșuat pentru că setările imprimantei prezintă următoarele erori. <ul style="list-style-type: none"> <li><input type="checkbox"/> Dacă <b>Tip EAP</b> este <b>EAP-TLS</b> sau <b>PEAP-TLS</b>, certificatul clientului este incorect sau prezintă anumite probleme.</li> <li><input type="checkbox"/> Dacă <b>Tip EAP</b> este <b>EAP-TTLS</b> sau <b>PEAP/MSCHAPv2</b>, ID-ul utilizatorului sau parola sunt incorecte.</li> </ul>

### Informații conexe

➔ „Tipărirea unei fișe de stare a rețelei” la pagina 216

## Rezolvarea problemelor pentru securitate avansată

### Restabilirea funcțiilor de securitate

Când stabiliți un mediu extrem de securizat, precum filtrarea IPsec/IP sau IEEE802.1X, este posibil să nu puteți efectua comunicarea cu unele dispozitive din cauza setărilor incorecte sau problemelor cu dispozitivul sau serverul. În acest caz, restabiliți setările de securitate pentru a efectua setările pentru dispozitiv din nou sau pentru a permite utilizarea temporară.

### **Dezactivarea funcției de securitate cu ajutorul panoului de comandă**

Puteți dezactiva filtrarea IPsec/IP sau IEEE 802.1X utilizând panoul de comandă al imprimantei.

1. Selectați **Setări** > **Setări generale** > **Setări rețea**.
2. Selectați **Complex**.
3. Selectați elementul pe care doriți să îl dezactivați.
  - Dezactivare IPsec/IP Filtering**
  - Dezactivare IEEE802.1X**
4. Selectați **Continuare** pe ecranul de confirmare.

## Probleme privind utilizarea caracteristicilor de securitate a rețelei

### **Utilizarea unei chei pre-partajate**

#### **Reconfigurați o cheie prepartajată.**

Pentru a schimba cheia, accesați Web Config și selectați fila **Securitate rețea** > **IPsec/IP Filtering** > **De bază** > **Politică implicită** sau **Politică grup**.

Când schimbați cheia pre-partajată, configurați cheia pre-partajată pentru computere.

### Informații conexe

- ➔ „Aplicație pentru configurarea operațiilor imprimantei (Web Config)” la pagina 228
- ➔ „Comunicare criptată utilizând filtrarea IPsec/IP” la pagina 327

## Comunicare imposibilă cu Comunicare IPsec

### Specificați algoritmul incompatibil cu imprimanta sau cu computerul.

Imprimanta este compatibilă cu următorii algoritmi. Verificați setările computerului.

Metode de securitate	Algoritmi
Algoritm de criptare IKE	AES-CBC-128, AES-CBC-192, AES-CBC-256, AES-GCM-128*, AES-GCM-192*, AES-GCM-256*, 3DES
Algoritm de autentificare IKE	SHA-1, SHA-256, SHA-384, SHA-512, MD5
Algoritm de schimbare cheie IKE	Grup DH 1, Grup DH 2, Grup DH 5, Grup DH 14, Grup DH 15, Grup DH 16, Grup DH 17, Grup DH 18, Grup DH 19, Grup DH 20, Grup DH 21, Grup DH 22, Grup DH 23, Grup DH 24, Grup DH 25, Grup DH 26, Grup DH 27*, Grup DH 28*, Grup DH 29*, Grup DH 30*
Algoritm de criptare ESP	AES-CBC-128, AES-CBC-192, AES-CBC-256, AES-GCM-128, AES-GCM-192, AES-GCM-256, 3DES
Algoritm de autentificare ESP	SHA-1, SHA-256, SHA-384, SHA-512, MD5
Algoritm de autentificare AH	SHA-1, SHA-256, SHA-384, SHA-512, MD5

\* disponibil doar pentru IKEv2

### Informații conexe

➔ „Comunicare criptată utilizând filtrarea IPsec/IP” la pagina 327

## Înterupere bruscă a comunicării

### Adresa IP a imprimantei s-a modificat sau nu poate fi utilizată.

Când adresa IP înregistrată la adresa locală din Politică grup a fost modificată sau nu poate fi utilizată, nu se pot efectua comunicațiile IPsec. Dezactivați IPsec folosind panoul de control al imprimantei.

Dacă DHCP nu mai este valid, ați efectuat repornirea sau adresa IPv6 nu mai este validă sau nu a fost obținută, adresa IP înregistrată pentru fila Web Config (**Securitate rețea > IPsec/IP Filtering > De bază > Politică grup > Adresă locală (imprimantă)**) a imprimantei nu va fi găsită.

Folosiți o adresă IP statică.

### Adresa IP a computerului s-a modificat sau nu poate fi utilizată.

Când adresa IP înregistrată la adresa la distanță din Politică grup a fost modificată sau nu poate fi utilizată, nu se pot efectua comunicațiile IPsec.

Dezactivați IPsec folosind panoul de control al imprimantei.

Dacă DHCP nu mai este valid, ați efectuat repornirea sau adresa IPv6 nu mai este validă sau nu a fost obținută, adresa IP înregistrată pentru fila Web Config (**Securitate rețea > IPsec/IP Filtering > De bază > Politică grup > Adresă la distanță (Gazdă)**) a imprimantei nu va fi găsită.

Folosiți o adresă IP statică.

### **Informații conexe**

- ➔ „Aplicație pentru configurarea operațiilor imprimantei (Web Config)” la pagina 228
- ➔ „Comunicare criptată utilizând filtrarea IPsec/IP” la pagina 327

### ***Imposibilitate de creare a portului de listare IPP securizat***

#### **Nu este specificat certificatul corect de server pentru comunicarea SSL/TLS.**

Dacă certificatul indicat nu este corect, crearea unui port poate eșua. Asigurați-vă că folosiți certificatul corect.

#### **Certificatul CA nu este importat în computerul care accesează imprimanta.**

Dacă un certificat CA nu este importat în computer, crearea unui port poate eșua. Asigurați-vă că un certificat CA este importat.

### **Informații conexe**

- ➔ „Configurarea unui certificat de server pentru imprimantă” la pagina 327

### ***Nu se poate realiza conectarea după configurarea filtrării IPsec/IP***

#### **Setările IPsec/IP Filtering sunt incorecte.**

Dezactivați filtrarea IPsec/IP din panoul de control al imprimantei. Conectați imprimanta și computerul și refaceți setarea privind filtrarea IPsec/IP.

### **Informații conexe**

- ➔ „Comunicare criptată utilizând filtrarea IPsec/IP” la pagina 327

### ***Imposibil de accesat imprimanta sau scannerul după configurarea IEEE 802.1X***

#### **Setările IEEE 802.1X sunt incorecte.**

Dezactivați IEEE 802.1X și Wi-Fi de la panoul de control al imprimantei. Conectați imprimanta și un computer și apoi configurați din nou IEEE 802.1X.

### **Informații conexe**

- ➔ „Configurarea unei rețele IEEE 802.1X” la pagina 339

## **Probleme privind utilizarea unui certificat digital**

### ***Nu se poate importa un Certificat semnat de CA***

#### **Certificat semnat de CA și informațiile din CSR nu corespund.**

Dacă informațiile din Certificat semnat de CA și CSR nu corespund, CSR nu se poate importa. Verificați următoarele:



- Încercați să importați certificatul spre un dispozitiv care nu are aceleași informații?  
Verificați informațiile CSR și apoi importați certificatul spre un dispozitiv care are aceleași informații.
- Ați suprascris CSR salvată în imprimantă după trimiterea CSR către o autoritate de certificare?  
Obțineți din nou certificatul CA-semnat cu CSR.

#### **Certificat semnat de CA depășește 5 KB.**

Nu puteți importa un Certificat semnat de CA care depășește 5 KB.

#### **Parola pentru importul certificatului este incorectă.**

Introduceți parola corectă. Dacă ați uitat parola, nu puteți importa certificatul. Obțineți din nou Certificat semnat de CA.

#### **Informații conexe**

➔ „Import al unui certificat CA-semnat” la pagina 322

#### **Actualizare imposibilă a unui certificat autosemnat**

##### **Nume comun nu a fost introdus.**

Nume comun trebuie introdus.

##### **S-au introdus caractere neacceptate în Nume comun.**

Introduceți între 1 și 128 de caractere în format IPv4, IPv6, denumire gazdă sau FQDN în ASCII (0x20–0x7E).

##### **Numele comun include un spațiu sau o virgulă.**

Dacă este inclusă o virgulă, **Nume comun** este divizat în acest punct. Dacă numai un spațiu este introdus înainte sau după o virgulă, survine o eroare.

#### **Informații conexe**

➔ „Actualizarea unui certificat autosemnat” la pagina 324

#### **Nu poate fi creată o CSR**

##### **Nume comun nu a fost introdus.**

Trebuie introdus **Nume comun**.

##### **S-au introdus caractere neacceptate în Nume comun, Organizație, Unitate organizatorică, Localitate și Stat/Provincie.**

Introduceți caractere în format IPv4, IPv6, denumire gazdă sau FQDN în ASCII (0x20–0x7E).

##### **Nume comun include un spațiu sau o virgulă.**

Dacă este inclusă o virgulă, **Nume comun** este divizat în acest punct. Dacă numai un spațiu este introdus înainte sau după o virgulă, survine o eroare.

## Informații conexe

➔ „Obținerea unui certificat CA-semnat” la pagina 321

### ***Apare o avertizare privind un certificat digital***

Mesaje	Cauză/Cum să procedați
Introduceți un Certificat de server.	<p><b>Cauză:</b> Nu ați selectat un fișier pentru a fi importat.</p> <p><b>Cum să procedați:</b> Selectați un fișier și faceți clic pe <b>Import</b>.</p>
Certificatul CA 1 nu a fost introdus.	<p><b>Cauză:</b> Certificatul CA 1 nu este introdus și este introdus numai certificatul CA 2.</p> <p><b>Cum să procedați:</b> Importați mai întâi certificatul CA 1.</p>
Valoare invalidă mai jos.	<p><b>Cauză:</b> Caractere incompatibile sunt incluse în calea fișierului și/sau parolă.</p> <p><b>Cum să procedați:</b> Asigurați-vă că respectivele caractere sunt introduse corect pentru element.</p>
Data și ora sunt nevalide.	<p><b>Cauză:</b> Data și ora imprimantei nu au fost setate.</p> <p><b>Cum să procedați:</b> Setați data și ora folosind Web Config, EpsonNet Config sau panoul de control al imprimantei.</p>
Parolă nevalidă.	<p><b>Cauză:</b> Parola setată pentru certificatul CA și parola introdusă nu corespund.</p> <p><b>Cum să procedați:</b> Introduceți parola corectă.</p>

Mesaje	Cauză/Cum să procedați
Fișier nevalid.	<p><b>Cauză:</b></p> <p>Se pare că nu importați un fișier de certificat în format X509.</p> <p><b>Cum să procedați:</b></p> <p>Asigurați-vă că selectați certificatul corect trimis de o autoritate de certificare de încredere.</p>
	<p><b>Cauză:</b></p> <p>Dimensiunea fișierului pe care l-ați importat este prea mare. Dimensiunea maximă permisă pentru fișier este de 5 KB.</p> <p><b>Cum să procedați:</b></p> <p>Dacă selectați fișierul corect, certificatul ar putea fi deteriorat sau falsificat.</p>
	<p><b>Cauză:</b></p> <p>Lanțul inclus în certificat este invalid.</p> <p><b>Cum să procedați:</b></p> <p>Pentru mai multe informații privind certificatul, consultați site-ul autorității de certificare.</p>
Nu se pot utiliza Certificate de server care includ mai mult de trei certificate CA.	<p><b>Cauză:</b></p> <p>Fișierul certificatului în format PKCS#12 include mai mult de 3 certificate CA.</p> <p><b>Cum să procedați:</b></p> <p>Importați fiecare certificat transformat din format PKCS#12 în format PEM sau importați fișierul certificatului în format PKCS#12 care include maximum 2 certificate CA.</p>
Certificatul a expirat. Verificați dacă certificatul este valid sau verificați data și ora de pe imprimantă.	<p><b>Cauză:</b></p> <p>Certificatul nu este actualizat.</p> <p><b>Cum să procedați:</b></p> <ul style="list-style-type: none"> <li><input type="checkbox"/> Dacă certificatul nu este actualizat, obțineți și importați noul certificat.</li> <li><input type="checkbox"/> Dacă certificatul este actualizat, asigurați-vă că data și ora imprimantei sunt setate corect.</li> </ul>
Cheia privată este obligatorie.	<p><b>Cauză:</b></p> <p>Nicio cheie privată nu se potrivește cu certificatul.</p> <p><b>Cum să procedați:</b></p> <ul style="list-style-type: none"> <li><input type="checkbox"/> Dacă certificatul este în format PEM/DER și este obținut de la o CSR folosind un computer, indicați fișierul pentru cheia privată.</li> <li><input type="checkbox"/> Dacă certificatul este în format PKCS#12 și este obținut de la o CSR folosind un computer, creați un fișier care include cheia privată.</li> </ul>
	<p><b>Cauză:</b></p> <p>Ați importat din nou certificatul PEM/DER obținut de la o CSR folosind Web Config.</p> <p><b>Cum să procedați:</b></p> <p>Dacă certificatul este în format PEM/DER și este obținut de la o CSR folosind Web Config, îl puteți importa o singură dată.</p>

Mesaje	Cauză/Cum să procedați
Configurare eșuată.	<b>Cauză:</b> Configurarea nu poate fi finalizată pentru că comunicarea între imprimantă și computer a eșuat sau fișierul nu poate fi citit din cauza unor erori. <b>Cum să procedați:</b> După ce verificați fișierul și comunicația indicate, importați din nou fișierul.

#### Informații conexe

➔ [„Despre certificarea digitală” la pagina 320](#)

#### **Ștergerea din greșeală a unui certificat CA-semnat**

##### **Nu există fișier de rezervă pentru certificatul semnat CA.**

Dacă aveți fișierul copie de rezervă, importați din nou certificatul.

Dacă obțineți un certificat folosind o CSR creată din Web Config, nu mai puteți importa din nou un certificat șters. Creați o CSR și obțineți un certificat nou.

#### Informații conexe

➔ [„Import al unui certificat CA-semnat” la pagina 322](#)

➔ [„Ștergerea unui certificat CA-semnat” la pagina 324](#)

---

## Unde puteți obține ajutor

Site-ul web de asistență tehnică. . . . . 350

Contactarea serviciul de asistență clienți. . . . . 350

## Site-ul web de asistență tehnică

Dacă aveți nevoie de ajutor suplimentare, vizitați site-ul web de asistență al Epson de mai jos. Selectați țara sau regiunea dumneavoastră și accesați secțiunea de asistență a site-ului web Epson local. Pe acest site sunt disponibile și cele mai recente drivere, întrebări frecvente, manuale și alte materiale care pot fi descărcate.

<http://support.epson.net/>

<http://www.epson.eu/support> (Europa)

Dacă produsul dumneavoastră Epson nu funcționează corect și nu puteți rezolva problema, contactați serviciul de asistență clienți de la Epson.

---

## Contactarea serviciului de asistență clienți

### Înainte de a contacta Epson

Dacă produsul Epson nu funcționează corect și nu puteți rezolva problema folosind informațiile de depanare din manualele produselor, contactați serviciul tehnic al Epson pentru asistență. Dacă serviciul de asistență Epson pentru zona dumneavoastră nu apare în lista de mai jos, contactați distribuitorul de la care ați cumpărat produsul.

Serviciul de asistență Epson vă va putea ajuta mult mai repede dacă la puneți la dispoziție următoarele informații:

- Numărul de serie al produsului  
(Eticheta cu numărul de serie se găsește în general pe spatele produsului.)
- Modelul produsului
- Versiunea software a produsului  
(Faceți clic pe **About**, **Version Info**, sau pe un buton similar din software-ul produsului.)
- Marca și modelul de calculator utilizat
- Numele sistemului de operare instalat pe calculator și versiunea
- Numele și versiunile aplicațiilor software utilizate în general cu produsul

**Notă:**

*În funcție de produs, setările de rețea se pot stoca în memoria produsului. În urma defectării sau reparării produsului, setările se pot pierde. Epson nu își asumă responsabilitatea pentru pierderea datelor, pentru copierea de rezervă sau recuperarea setărilor, nici chiar în perioada de garanție. Vă recomandăm să creați propria copie de rezervă a datelor sau să le notați.*

### Ajutor pentru utilizatorii din Europa

Verificați Documentul de garanție pan-europeană pentru informații referitoare la modul în care puteți contacta serviciul de asistență Epson.

### Ajutor pentru utilizatorii din Taiwan

Datele de contact pentru informații, asistență și servicii sunt:

### **World Wide Web**

<http://www.epson.com.tw>

Sunt disponibile informații asupra specificațiilor produselor, drivere pentru descărcare și solicitări despre produse.

### **Serviciul de asistență Epson**

Telefon: +886-2-80242008

Serviciul nostru de asistență vă poate ajuta în următoarele privințe la telefon:

- Solicitări cu privire la vânzări și informații despre produse
- Întrebări sau probleme legate de utilizarea produselor
- Solicitări privind activitățile de service și garanția

### **Centru de asistență pentru reparații:**

<http://www.tekcare.com.tw/branchMap.page>

TekCare este un centru de service autorizat pentru Epson Taiwan Technology & Trading Ltd.

## **Ajutor pentru utilizatorii din Singapore**

Sursele de informare, asistență și serviciile disponibile de la Epson Singapore sunt:

### **World Wide Web**

<http://www.epson.com.sg>

Prin e-mail, sunt disponibile informații asupra specificațiilor produselor, drivere pentru descărcare, întrebări adresate frecvente (FAQ), solicitări asupra vânzărilor și asistență tehnică.

### **Serviciul de asistență Epson**

Număr gratuit: 800-120-5564

Serviciul nostru de asistență prin telefon vă poate ajuta în următoarele privințe:

- Solicitări cu privire la vânzări și informații despre produse
- Întrebări despre modul de utilizare al produsului sau privind rezolvarea unor probleme
- Solicitări privind activitățile de service și garanția

## **Ajutor pentru utilizatorii din Tailanda**

Datele de contact pentru informații, asistență și servicii sunt:

### **World Wide Web**

<http://www.epson.co.th>

Prin e-mail, sunt disponibile informații asupra specificațiilor produselor, drivere pentru descărcare, întrebări adresate frecvente (FAQ) și asistență prin e-mail.

### **Centrul de apeluri Epson**

Telefon: 66-2685-9899

Email: support@eth.epson.co.th

Departamentul nostru Centru de apeluri vă poate ajuta să rezolvați prin telefon următoarele probleme:

- Solicitări cu privire la vânzări și informații despre produse
- Întrebări sau probleme legate de utilizarea produselor
- Solicitări privind activitățile de service și garanția

## **Ajutor pentru utilizatorii din Vietnam**

Datele de contact pentru informații, asistență și servicii sunt:

### **Centrul de service Epson**

65 Truong Dinh Street, District 1, Ho Chi Minh City, Vietnam.

Telefon (Ho Chi Minh City): 84-8-3823-9239, 84-8-3825-6234

29 Tue Tinh, Quan Hai Ba Trung, Hanoi City, Vietnam

Telefon (Hanoi City):84-4-3978-4785, 84-4-3978-4775

## **Ajutor pentru utilizatorii din Indonezia**

Datele de contact pentru informații, asistență și servicii sunt:

### **World Wide Web**

<http://www.epson.co.id>

- Informații asupra specificațiilor produselor, drivere pentru descărcare
- Întrebări adresate frecvent (FAQ), solicitări cu privire la vânzări, întrebări prin e-mail

### **Epson Hotline**

Telefon: +62-1500-766

Fax: +62-21-808-66-799

Serviciul nostru de asistență telefonică vă stă la dispoziție, prin telefon sau prin fax pentru:

- Solicitări cu privire la vânzări și informații despre produse
- Asistență tehnică



### Centrul de service Epson

Provincie	Nume companie	Adresa	Telefon E-mail
JAKARTA	Epson Sales and Service Jakarta (SUDIRMAN)	Wisma Keiai Lt. 1 Jl. Jenderal Sudirman Kav. 3 Jakarta Pusat - DKI JAKARTA 10220	021-5724335 ess@epson-indonesia.co.id; ess.support@epson-indonesia.co.id
SERPONG	Epson Sales and Service Serpong	Ruko Melati Mas Square Blok A2 No.17 Serpong-Banten	082120090084 / 082120090085 esstag@epson-indonesia.co.id; esstag.support@epson-indonesia.co.id
SEMARANG	Epson Sales and Service Semarang	Komplek Ruko Metro Plaza Block C20 Jl. MT Haryono No. 970 Semarang -JAWA TENGAH	024 8313807 / 024 8417935 esssmg@epson-indonesia.co.id; esssmg.support@epson-indonesia.co.id
JAKARTA	Epson Sales and Service Jakarta (MANGGA DUA)	Ruko Mall Mangga Dua No. 48 Jl. Arteri Mangga Dua, Jakarta Utara - DKI JAKARTA	021 623 01104 jkt-technical1@epson-indonesia.co.id; jkt-admin@epson-indonesia.co.id
BANDUNG	Epson Sales and Service Bandung	Jl. Cihampelas No. 48 A Bandung Jawa Barat 40116	022 420 7033 bdg-technical@epson-indonesia.co.id; bdg-admin@epson-indonesia.co.id
MAKASSAR	Epson Sales and Service Makassar	Jl. Cendrawasih NO. 3A, kunjung mae, mariso, MAKASSAR - SULSEL 90125	0411- 8911071 mksr-technical@epson-indonesia.co.id; mksr-admin@epson-indonesia.co.id
MEDAN	Epson Service Center Medan	Jl. Bambu 2 Komplek Graha Niaga Nomor A-4, Medan - SUMUT	061- 42066090 / 42066091 mdn-technical@epson-indonesia.co.id; mdn-adm@epson-indonesia.co.id
PALEMBANG	Epson Service Center Palembang	Jl. H.M Rasyid Nawawi No. 249 Kelurahan 9 Ilir Palembang Sumatera Selatan	0711 311 330 escplg@epson-indonesia.co.id; escplg.support@epson-indonesia.co.id
PEKANBARU	Epson Service Center Pekanbaru	Jl. Tuanku Tambusai No. 459 A Kel. Tangkerang barat Kec Marpoyan damai Pekanbaru - Riau 28282	0761- 8524695 pkb-technical@epson-indonesia.co.id; pkb-admin@epson-indonesia.co.id
PONTIANAK	Epson Service Center Pontianak	Komp. A yani Sentra Bisnis G33, Jl. Ahmad Yani - Pontianak Kalimantan Barat	0561- 735507 / 767049 pontianak-technical@epson-indonesia.co.id; pontianak-admin@epson-indonesia.co.id

Provincie	Nume companie	Adresa	Telefon E-mail
SAMARINDA	Epson Service Center Samarinda	Jl. KH. Wahid Hasyim (M. Yamin) Kelurahan Sempaja Selatan Kecamatan Samarinda UTARA - SAMARINDA - KALTIM	0541 7272 904 escsmd@epson-indonesia.co.id; escsmd.support@epson-indonesia.co.id
SURABAYA	Epson Sales & Service Surabaya (barat)	Jl. Haji Abdul Wahab Saimin, Ruko Villa Bukit Mas RM-11, Kec. Dukuh Pakis, Surabaya - 60225	031- 5120994 sby-technical@epson-indonesia.co.id; sby-admin@epson-indonesia.co.id
YOGYAKARTA	Epson Service Center Yogyakarta	YAP Square, Block A No. 6 Jl. C Simanjutak Yogyakarta - DIY	0274 581 065 ygy-technical@epson-indonesia.co.id; ygy-admin@epson-indonesia.co.id
JEMBER	Epson Service Center Jember	JL. Panglima Besar Sudirman Ruko no.1D Jember-Jawa Timur (Depan Balai Penelitian & Pengolahan Kakao)	0331- 488373 / 486468 jmr-admin@epson-indonesia.co.id; jmr-technical@epson-indonesia.co.id
MANADO	EPSON SALES AND SERVICE Manado	Jl. Piere Tendean Blok D No 4 Kawasan Mega Mas Boulevard - Manado 95111	0431- 8805896 MND-ADMIN@EPSON-INDONESIA.CO.ID; MND-TECHNICAL@EPSON-INDONESIA.CO.ID
CIREBON	EPSON SERVICE CENTER Cirebon	Jl. Tuparev No. 04 ( Depan Hotel Apita ) Cirebon, JAWA BARAT	0231– 8800846 cbn-technical@epson-indonesia.co.id
CIKARANG	EPSON SALES AND SERVICE CIKARANG	Ruko Metro Boulevard B1 Jababeka cikarang - Jawa Barat,	021- 89844301 / 29082424 ckg-admin@epson-indonesia.co.id; ckg-technical@epson-indonesia.co.id
MADIUN	EPSON SERVICE CENTER MADIUN	Jl. Diponegoro No.56, MADIUN - JAWA TIMUR	0351- 4770248 mun-admin@epson-indonesia.co.id ; mun-technical@epson-indonesia.co.id
PURWOKERTO	EPSON SALES AND SERVICE Purwokerto	Jl. Jendral Sudirman No. 4 Kranji Purwokerto - JAWA TENGAH	0281- 6512213 pwt-admin@epson-indonesia.co.id ; pwt-technical@epson-indonesia.co.id
BOGOR	EPSON SALES AND SERVICE Bogor	Jl.Pajajaran No 15B Kel Bantarjati Kec Bogor Utara - JAWA BARAT 16153	0251- 8310026 bgr-admin@epson-indonesia.co.id ; bgr-technical@epson-indonesia.co.id
SERANG	EPSON SERVICE CENTER Serang	Jl. Ahmad Yani No.45C, SERANG - BANTEN	0254- 7912503 srg-admin@epson-indonesia.co.id ; srg-technical@epson-indonesia.co.id

Provincie	Nume companie	Adresa	Telefon E-mail
PALU	EPSON SALES AND SERVICE Palu	Jl. Juanda No. 58, Palu - Sulteng	0451- 4012 881 plw-admin@epson-indonesia.co.id; plw-technical@epson-indonesia.co.id
BANJARMASIN	EPSON SERVICE CENTER BANJARMASIN	Jl. Gatot Soebroto NO. 153 BANJARMASIN - KALSEL 70235	0511- 6744135 (TEKNISI) / 3266321 (ADMIN) bdj-admin@epson-indonesia.co.id; bdj-technical@epson-indonesia.co.id
DENPASAR	EPSON SALES AND SERVICE Denpasar	JL. MAHENDRADATA NO. 18, DENPASAR - BALI	0361- 3446699 / 9348428 dps-admin@epson-indonesia.co.id; dps-technical@epson-indonesia.co.id
JAKARTA	EPSON SALES AND SERVICE CILANDAK	CIBIS Business Park Tower 9 LT. MEZZANINE, Jalan TB Simatupang No.2, Jakarta Selatan - DKI JAKARTA 12560	021- 80866777 esscibis.support1@epson-indonesia.co.id; esscibis.support2@epson-indonesia.co.id; esscibis.admin@epson-indonesia.co.id; esscibis.sales@epson-indonesia.co.id
SURABAYA	EPSON SALES AND SERVICE SURABAYA (GUBENG)	JL. RAYA GUBENG NO. 62, SURABAYA - JAWA TIMUR	031- 99444940 / 99446299 / 99446377 esssby@epson-indonesia.co.id; esssby.support@epson-indonesia.co.id
AMBON	EPSON SERVICE CENTER AMBON	Jl. Diponegoro No.37 (Samping Bank Mandiri Syariah) Kel.Ahusen, Kec.Sirimau - Ambon 97127	-

Pentru orașele care nu apar în această listă, vă rugăm să sunați la linia de asistență: 08071137766.

## Ajutor pentru utilizatorii din Malaezia

Datele de contact pentru informații, asistență și servicii sunt:

### World Wide Web

<http://www.epson.com.my>

- Informații asupra specificațiilor produselor, drivere pentru descărcare
- Întrebări adresate frecvent (FAQ), solicitări cu privire la vânzări, întrebări prin e-mail

### Centrul de apeluri Epson

Telefon: 1800-81-7349 (apel netaxabil)

Email: [websupport@emsb.epson.com.my](mailto:websupport@emsb.epson.com.my)

- Solicitări cu privire la vânzări și informații despre produse
- Întrebări sau probleme legate de utilizarea produselor
- Solicitări privind serviciile de reparații și garanția

### **Sediul principal**

Telefon: 603-56288288

Fax: 603-5628 8388/603-5621 2088

## **Ajutor pentru utilizatorii din India**

Datele de contact pentru informații, asistență și servicii sunt:

### **World Wide Web**

<http://www.epson.co.in>

Sunt disponibile informații asupra specificațiilor produselor, drivere pentru descărcare și solicitări despre produse.

### **Linia de asistență**

- Service, informații despre produs și comenzi de consumabile (linii BSNL)
  - Număr gratuit: 18004250011
  - Program de lucru 9am - 6pm, de luni până sâmbătă (cu excepția sărbătorilor legale)
- Service (pentru utilizatorii CDMA & servicii mobile)
  - Număr gratuit: 186030001600
  - Program de lucru 9am - 6pm, de luni până sâmbătă (cu excepția sărbătorilor legale)

## **Ajutor pentru utilizatorii din Filipine**

Pentru a primi asistență tehnică și alte servicii post-vânzare, utilizatorii sunt invitați să contacteze Epson Philippines Corporation la numerele de telefon și de fax și la adresa de e-mail de mai jos:

### **World Wide Web**

<http://www.epson.com.ph>

Prin e-mail, sunt disponibile informații asupra specificațiilor produselor, drivere pentru descărcare, întrebări adresate frecvente (FAQ) și asistență prin e-mail.

### **Epson Philippines - Servicii pentru clienți**

Număr gratuit: (PLDT) 1-800-1069-37766

Număr gratuit: (digital) 1-800-3-0037766

Metro Manila: (632) 8441 9030

Site web: <https://www.epson.com.ph/contact>

E-mail: [customercare@epc.epson.com.ph](mailto:customercare@epc.epson.com.ph)

Program de lucru 9am - 6pm, de luni până sâmbătă (cu excepția sărbătorilor legale)

Departamentul nostru de Servicii pentru clienți vă poate ajuta să rezolvați prin telefon următoarele probleme:

- Solicitări cu privire la vânzări și informații despre produse
- Întrebări sau probleme legate de utilizarea produselor
- Solicitări privind activitățile de service și garanția

**Epson Philippines Corporation**

Linie principală: +632-706-2609

Fax: +632-706-2663