

994.0603.813

FRANKE

CATÁLOGO 2020

Equipamiento integral para la cocina

Equipamiento integral para la cocina

CATÁLOGO 2020

KITCHEN SYSTEMS

Make it wonderful

Franke España, SAU
Avda. Vía Augusta 85-87
08174 Sant Cugat del Vallés
Barcelona - Spain

Tel.: 902 499 498 / 935 653 500
Fax: 935 700 294

www.franke.es

FRANKE

MAKE IT WONDERFUL

FRANKE



BIENVENIDO AL MUNDO FRANKE	4
NUESTROS ORÍGENES	5
MAKE IT WONDERFUL	6
RESPONSABILIDAD CON EL MEDIO AMBIENTE	7
LAS COLECCIONES FRANKE	8
CATÁLOGO DE PRODUCTOS 2020	10



Bienvenido al mundo Franke

Somos un fabricante mundialmente reconocido de sistemas y dispositivos inteligentes. Nuestra andadura comenzó hace más de 100 años y actualmente somos una empresa de renombre mundial con más de 65 delegaciones, presente en 40 países en los 5 continentes. Desde su fundación en 1911, el éxito de FRANKE se ha basado en su ingeniería innovadora, un diseño único y una excelente calidad suiza. Estos valores siguen siendo la piedra angular de nuestro éxito actual, junto con un espíritu emprendedor y la acción orientada a dar soluciones a nuestros clientes.

Nuestra amplia gama de productos abarca desde máquinas profesionales de café, sistemas de tratamiento de agua filtrada y equipamiento sanitario, cocinas industriales y cocinas domésticas.

En este catálogo presentamos nuestras soluciones para cocinas domésticas con un extenso portfolio de productos que abarca la preparación de alimentos (fregaderos y grifos), la cocción (campanas, hornos, microondas y placas de cocción), el lavado (lavadoras y lavavajillas), frigoríficos y los sistemas de gestión de residuos.

¡Muchas gracias por elegirnos y considerar la posibilidad de incluir un producto Franke a su proyecto!

Equipo Franke

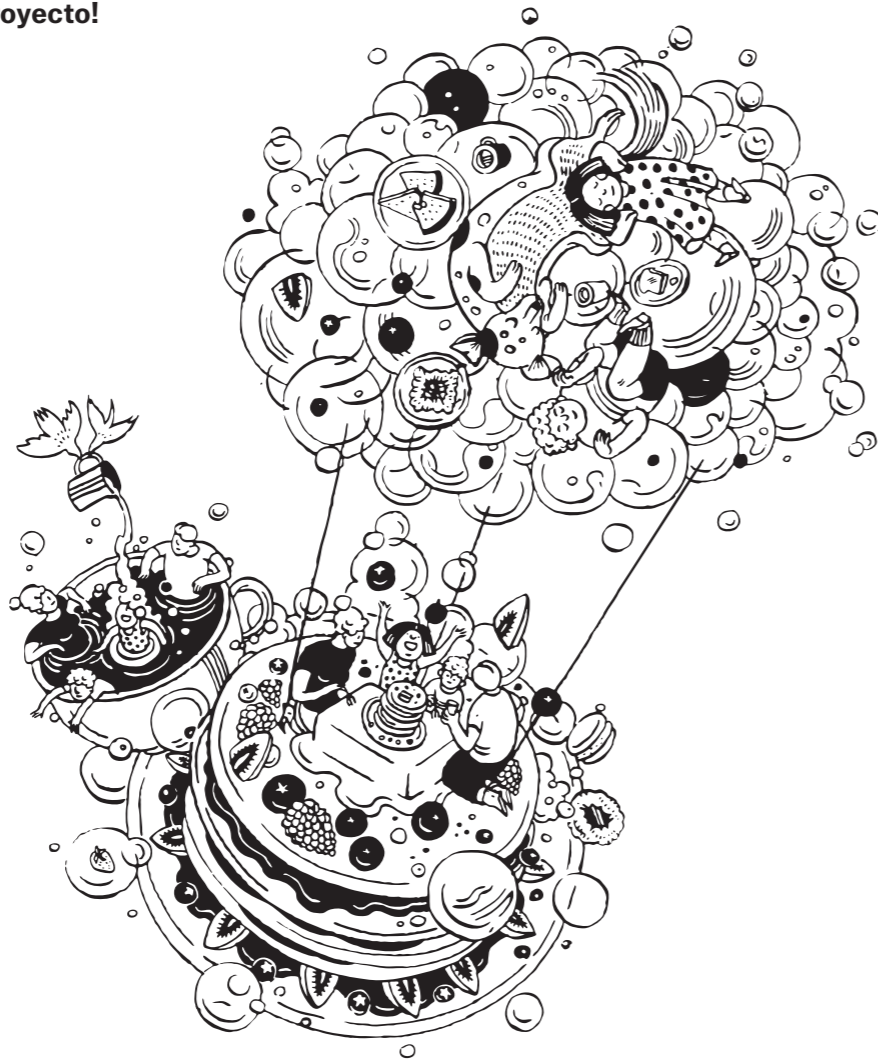

Servicio de Atención al cliente 902 499 498

Nuestros orígenes

4 — 5

Franke nace en el año 1911 de la mano de Hermann Franke en la localidad suiza de Rorschach. Debido a la expansión de las instalaciones de producción y la optimización de las rutas logísticas, la Empresa se muda a Aarburg, sede actual de las oficinas de Franke.

La expansión global de la Empresa se inicia con su hijo, Walter Franke, y continúa con su predecesor Willi Pieper, que lleva a la Empresa a expandirse a otros continentes.

En 1989 su hijo Michael Pieper, actual dueño de Franke, le sustituye al mando de la Compañía.

En 2018 tiene lugar un cambio de CEO: Patrick Wohlhauser toma el control del Grupo Franke, que actualmente lidera un equipo de 9.000 empleados distribuidos en los 5 continentes.

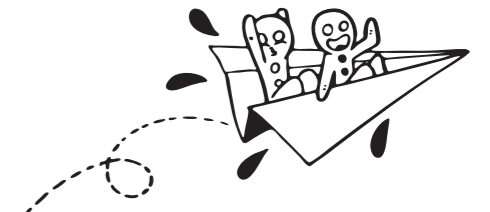

Make it
Wonderful!



Es mucho más que un simple slogan, es una filosofía, un enfoque, una actitud es la búsqueda de la excelencia y el compromiso con nuestros clientes para garantizar una satisfacción absoluta.

Nuestra apuesta por el diseño inteligente, se traduce en productos que consiguen que la preparación de los alimentos no sólo sea un placer, sino que además convierten la cocina en un espacio dinámico y social, en el que disfrutar con nuestra familia y amigos.

Responsabilidad con el medio ambiente

6 — 7

En línea con nuestro compromiso medioambiental, contribuimos en la campaña 100 EMPRESAS POR LOS BOSQUES para recuperar la vegetación del Parque Nacional de Doñana, un espacio natural declarado Patrimonio de la Humanidad por la UNESCO.

En el año 2017 un incendio arrasó más de 8.000 hectáreas del Espacio Natural de Doñana. El proyecto prevé la total restauración y replantación de la zona afectada por el incendio para devolver toda su riqueza y biodiversidad a este ecosistema.

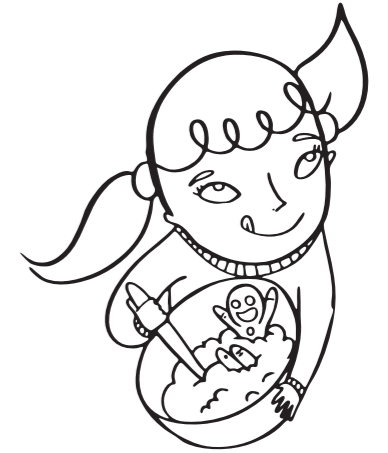

Descubre más sobre el proyecto en <https://www.100empresasporlosbosques.es/>



VERSATILIDAD, FUNCIONALIDAD Y EL PLACER DE COCINAR

Las colecciones Franke 2020 nos transforman la cocina en el corazón del hogar, un espacio multifuncional y confortable en el que convivir y disfrutar de nuestros seres queridos.

El diseño es fuente de inspiración para todas las colecciones: hi-tech para Mythos, simplicidad y continuidad para Maris y un estilo contemporáneo para la familia Smart, en todas las combinaciones esta presente la búsqueda e innovación de Franke.

MYTHOS

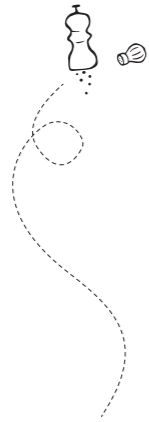

LA SOFISTICACIÓN Y LA VERSATILIDAD DE LA TECNOLOGÍA

Para aquellos que viven la cocina con pasión. Las composiciones de la familia Mythos defienden la creatividad y versatilidad en una colección que refleja alta tecnología, funcionalidad y eficiencia con un diseño sobrio y elegante.



MARIS



CALIDEZ E INSPIRACIÓN

Compartir la preparación de las comidas es un acto de convivencia, cada detalle ha sido pensado para que la cocina sea un nuevo entorno de reunión familiar. Simplificamos la cocina con elementos capaces de dialogar entre sí, a través de la continuidad de las superficies.



SMART



LA SIMPLICIDAD FUNCIONAL DE LAS COCINAS CONTEMPORÁNEAS

Original y multifuncional, la familia Smart es la colección que refleja el estilo de vida contemporáneo. Sistema de cocina accesible, cómodo, dinámico y con un diseño atractivo.

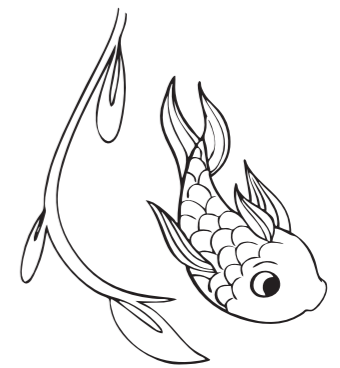

Maris Free by Dror

EL UNIVERSO CREATIVO DE DROR BENSHETRIT EN UN AMBIENTE COTIDIANO

El reconocido artista y diseñador Dror Benshetrit que abrió en 2002 su estudio en Nueva York conocido por sus diseños que aúnan naturaleza e individuos, ha sido el creador de la familia Maris Free de Franke.

¿Cómo podemos cambiar de perspectiva si siempre miramos en la misma dirección?

¿Cómo podemos simplificar nuestro día a día en la cocina?

Estas preguntas junto al pensamiento poco convencional y constante innovación del diseñador han guiado a Dror Benshetrit en la creación de un espacio en la cocina inspirado en la naturaleza, que persigue la búsqueda de la vuelta al origen y combina las formas orgánicas con materiales nobles.

El dinamismo que nos define. La familia de Dror es una alusión a la vida que nos rodea y busca la reconexión de la naturaleza con nuestro interior, la parte más orgánica que nos define.

Innovación inspirada en la naturaleza: Para una cocina que convive contigo.



Catálogo de Productos 2020



12

Fregaderos
color



100

Grifería



156

Campanas



226

Hornos y
microondas



254

Placas de
cocción



276

Frio



292

Lavavajillas



302

Gestión de
residuos



314

Complementos

Tarifa de Precios

Fregaderos
inox.

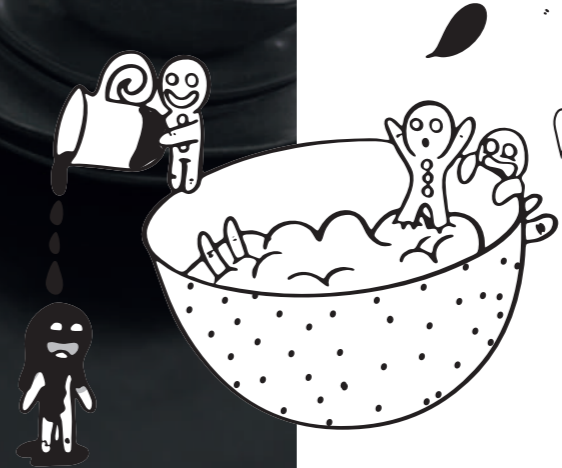
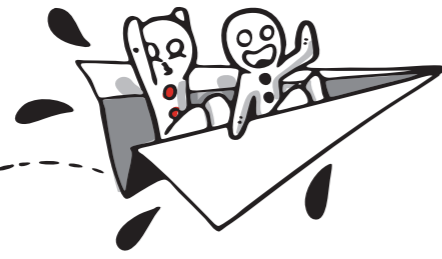

FREGADEROS	24
ACERO INOX	26
FRAGRANITE	66
TECTONITE®	80
CERÁMICOS	88
SOLID SURFACE®	96

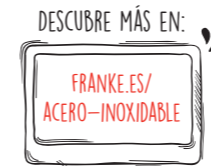

Franke, tradición de acero

1 BELLEZA ATEMPORAL

Durante más de 100 años, el acero inoxidable ha estado presente en el ADN de la marca Franke. Elegante a la vista, funcional y duradero en su uso, el acero inoxidable sigue siendo una apuesta segura que encaja hasta en los ambientes de cocina más exigentes.

2 PROPIEDADES

Franke utiliza acero AISI 304 18/10 producido en Europa, con propiedades tan apreciadas como:

Resistencia a la corrosión:

En contacto con el oxígeno del aire, crea de manera natural una capa de protección que le garantiza mayor durabilidad

Resistencia al calor:

El acero no funde hasta 1450°C!

Elástico y Sólido:

Extensible hasta un 50%, esta propiedad le permite reducir el riesgo de rotura

Higiénico:

Superficie inmune a las bacterias y libre de porosidad.

Reciclable:

Se puede volver a fundir y a reutilizar.



3 ACABADOS SUPERFICIALES

En los fregaderos de la marca Franke destacamos 3 acabados principales:

Silk- Matt. Novedad en acabados superficiales, con menor brillo reduce la percepción de las posibles marcas producidas. Además se encuentra alineado con las tendencias del momento y aporta modernidad a las cocinas.

Estándard Material más utilizado en el mundo de los fregaderos de acero inoxidable con una apariencia uniforme aporta un estilo atemporal a la cocina.

Brushed Acabado unidireccional que aporta una apariencia elegante, ideal para ambientes minimalista.

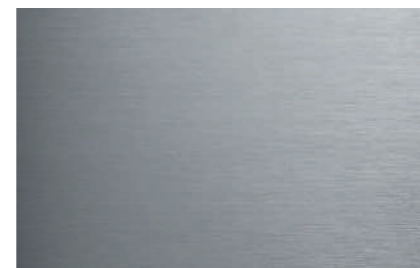
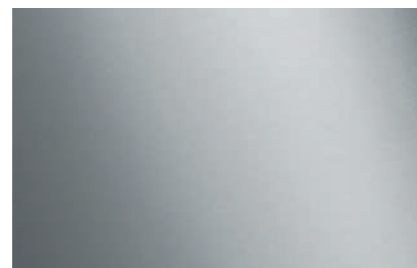
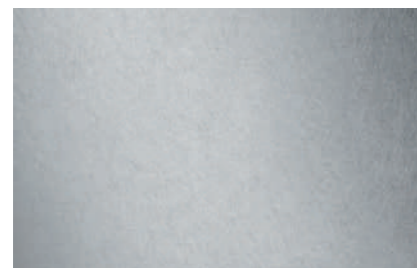

Los detalles marcan la diferencia

Gracias a su diseño y sus múltiples posibilidades, las cubetas y fregaderos Franke se adaptan a todos los estilos y tamaños de cocina.

Contamos con infinitas posibilidades de personalización tanto a través del tamaño, color, material y accesorios.

Algunos modelos, incorporan funcionalidades como:



PUSH KNOB

Máxima comodidad: abra y cierre la válvula con solo presionar un botón, sin necesidad de ensuciarse las manos.



VÁLVULA INTEGRADA

Su ausencia de grietas gracias a su forma esculpida directamente en el acero del fregadero evita la acumulación de los residuos de los alimentos.



REBOSADERO PERIMETRAL

Extracción más fácil de la cesta gracias a un diseño más holgado.



CUBIERTA PREMIUM

La nueva tapa protectora metálica en forma cuadrada, convierte los desagües en imperceptibles, proporcionando un acabado elegante e incrementando la belleza del fregadero.



FAST-FIX

La instalación más sencilla del mercado, corte debidamente la encimera, inserte la cubeta y presione suavemente en los laterales ¡Perfecto y en menos de 1 minuto!

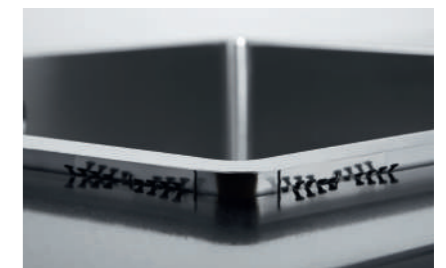

1 RESISTENCIA SEDOSA

80% granito natural de gran calidad procedente de Alemania
20% de resinas acrílicas químicamente inertes que aportan robustez y luminosidad a la superficie

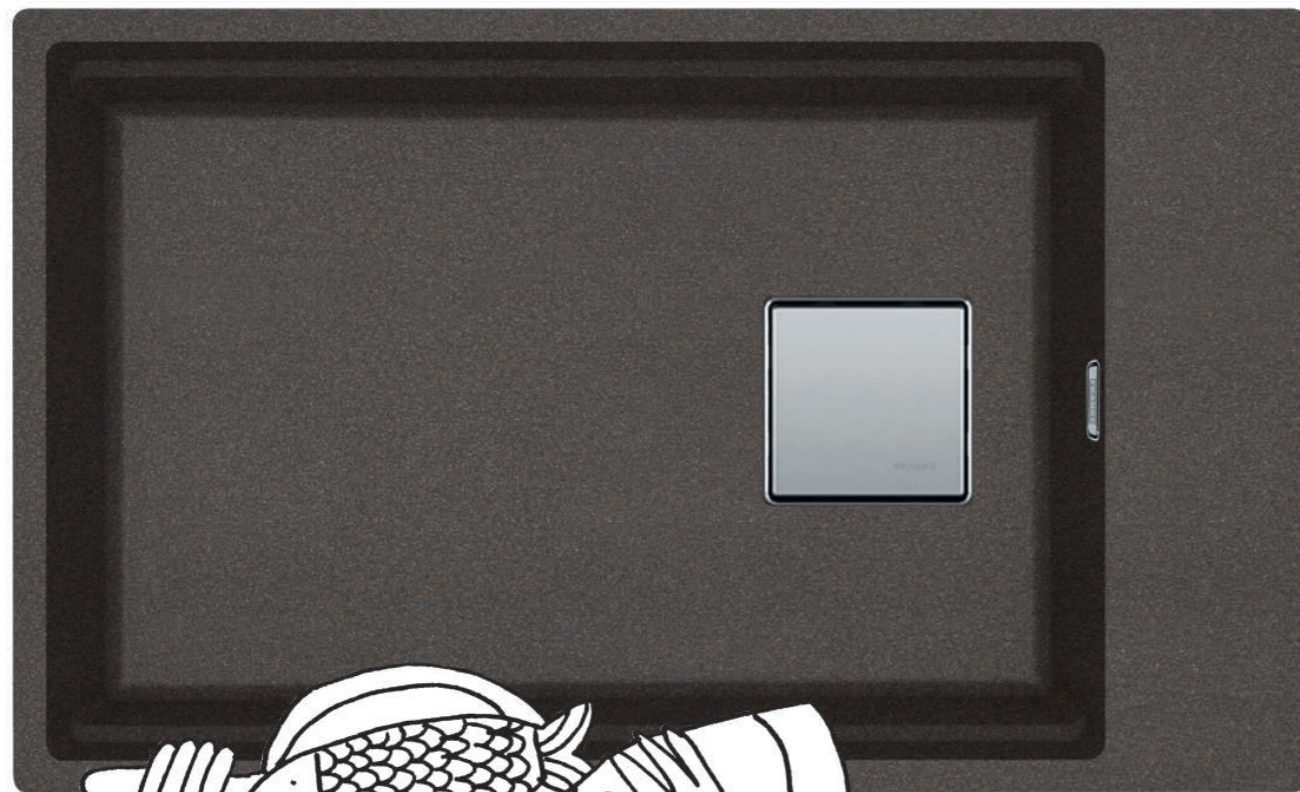

2 PROPIEDADES ADMIRABLES

5 AÑOS DE GARANTÍA



HECHO PARA TODA LA VIDA

Siempre contigo! Su composición de cuarzo garantiza su durabilidad y larga vida.



A PRUEBA DE CALOR

Resistente a temperaturas de hasta 280 °C.



A PRUEBA DE ARAÑAZOS

Resiste hasta los cuchillos más afilados.



ÚLTIMAS TENDENCIAS

¡Color en la cocina! Una paleta de colores para satisfacer cualquier espacio.



A PRUEBA DE COLOR

Colores más duraderos gracias a su elevada resistencia a rayos UV.



A PRUEBA DE IMPACTO

Resistente a impactos y choque térmico.



A PRUEBA DE GÉRMENES

El tratamiento Sanitized garantiza la mayor protección antibacteriana del mercado. Sus iones de plata reducen las bacterias y aparición de microbios en un 99%.



A PRUEBA DE MANCHAS

Superficie optimizada que evita depósitos y trazas de suciedad.



COLORES SUPERMETÁLICOS: UNA NUEVA TENDENCIA APLICADA A LA COCINA



1 LIGEREZA ESCULTURAL

Material resistente de alta tecnología fabricado a partir de SMC (sheet moulding compound), largas fibras de vidrio mezcladas con resina de poliéster que aportan gran resistencia a impactos, con un revestimiento de 3ª generación de PiMC que le aporta color y robustez, así como una textura completamente impermeable.



DESCUBRE MÁS EN:
FRANKE.ES/
TECTONITE

5 AÑOS DE
GARANTÍA

2 PROPIEDADES ADMIRABLES



DUREZA
LIVIANA

Siempre contigo!
Su composición de resina con fibra de vidrio garantiza su durabilidad y larga vida.



A PRUEBA
DE CALOR

Resistente a temperaturas de hasta 300 °C.



A PRUEBA
DE RAYADAS

Resiste arañazos superficiales.



COLOR
SIN MATICES

Tonos más uniformes y puros.



A PRUEBA
DE COLOR

Colores más duraderos gracias a su elevada resistencia a rayos UV.



A PRUEBA
DE IMPACTO

Material liviano y extremadamente resistente a golpes.



100 %
RECICLABLE

Materiales completamente reutilizables.



MÁXIMA
HIGIENE

Material limpio gracias a su ausencia de grano.



1 LEYENDA ETERNA

La cerámica es un material muy resistente compuesta por arcilla y recubierta por otros materiales naturales que le aportan dulzura, opacidad y color.

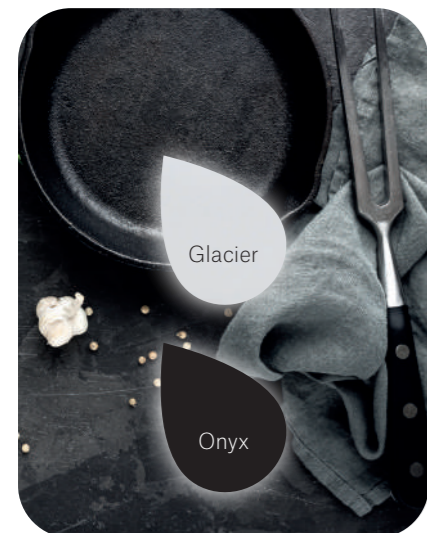

15 AÑOS DE
GARANTÍA



2 PROPIEDADES ADMIRABLES



SIEMPRE CONTIGO

Patented Shock-Resistant Ceramic, gracias a su elevada dureza y resistencia a agentes químicos, ofrece máxima durabilidad en el tiempo.



A PRUEBA DE CALOR

Resistente a elevadas temperaturas y al choque térmico.



A PRUEBA DE ARAÑAZOS

Resiste hasta los cuchillos más afilados.



A PRUEBA DE IMPACTO

Material liviano y extremadamente resistente a golpes.



A PRUEBA DE EROSIÓN

Material limpio gracias a su ausencia de grano.



MÁXIMA HIGIENE

Resistente a la corrosión y agentes químicos.

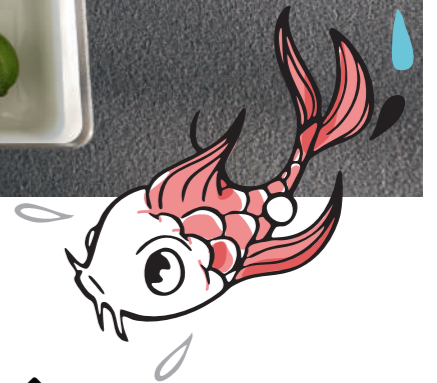

1 SUEÑA, DISEÑA Y CREA FORMAS SIN LIMITACIONES









Franke Solid Surface es un material que se obtiene a partir de resinas acrílicas y minerales naturales.



COCINA/EXTERIOR/BAÑO



ACABADOS

-  Clásico canto recto
-  Canto redondeado
-  Lateral ángulo recto
-  Lateral canto redondeado
-  Lateral salva aguas rebajado
-  Panel trasero ángulo recto
-  Panel trasero media caña
-  Escurridor fresado estándar

HIGIÉNICO Y ANTIBACTERIANO



PROTECCIÓN A LOS RAYOS UV



APTO PARA LA COMIDA



RESISTENTE AL CALOR



RESISTENTE A LOS IMPACTOS



COLOR DURADERO

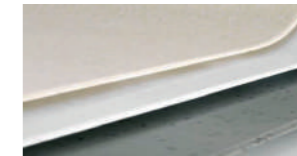

NO POROSO



FÁCIL DE LAVAR



Fregaderos múltiples instalaciones

DESCUBRE MÁS EN:
FRANKE.ES/
VIDEOS



ENCASTRE

El sistema más conocido de instalación, donde el fregadero reposa sobre la encimera y se fija con grapas a la misma.



INTEGRACIÓN A RAS

Los fregaderos de integración ofrecen una solución totalmente lisa de encimera, permitiendo recoger eventuales líquidos sin resalte alguno.



SOBRE BASTIDOR

La instalación "sobre bastidor" permite elegir la relación del fregadero con la encimera, haciéndolo sobresalir, integrarse o cederle el protagonismo a ésta.



BAJO ENCIMERA "BMG"

Absolutamente en tendencia, la colocación bajo encimera sigue cobrando adeptos día a día. Nuestro catálogo pone a su disposición una gran cantidad de cubetas y/o fregaderos, en acero inoxidable y también en Fraceram, Tectonite® y Fraceram®.



Limpieza y Mantenimiento

ACERO INOXIDABLE

Por naturaleza el acero inoxidable es vulnerable a las marcas de rayado que se van integrando en el fregadero con el paso del tiempo.

Limpieza diaria



¿Qué debo evitar?

- No usar estropajo de lana de acero abrasivos ni detergentes en polvo
- No usar el fregadero como superficie de corte
- Evitar golpes y caídas de objetos que puedan provocar rayadas
- Evitar productos de limpieza que contengan cloro o estén compuestos de lejía, ácido clorhídrico o agentes descalcificadores
- Evitar almacenar productos de limpieza debajo del fregadero

FRAGANITE

Limpieza diaria



Manchas rebeldes: Producto de limpieza **desengrasante**, jabón lavavajillas, vinagre blanco (mejor para cal) o una solución de lejía suave.

¿Qué debo evitar?

- Evitar corta directamente encima del fregadero
- Evitar el contacto de utensilios a alta temperatura, utilizar protector
- Limpieza regular y evitar líquido o polvo abrasivo, desatascadores altamente concentrados o limpiadores para accesorios de grifos y acero

FRACERAM

Limpieza diaria



Manchas metálicas: Limpiadores que se emplean para encimeras de vitrocerámica o productos para pulir las superficies de automóviles.



TECTONITE

Limpieza diaria



Manchas rebeldes: Producto de limpieza **desengrasante**, jabón lavavajillas, vinagre blanco (mejor para cal) o una solución de lejía suave.

Manchas de agua dura, limpiar en seco con un paño de cocina limpio y suave después de cada uso.

¿Qué debo evitar?

- Evitar el uso de almohadillas de lana de acero, ya que podrían dejar pequeñas partículas que pueden causar manchas de óxido.
- Evitar el contacto de utensilios a alta temperatura, utilizar protector
- Limpieza regular y evitar líquido o polvo abrasivo, desatascadores altamente concentrados o limpiadores para accesorios de grifos y acero



SOLID SURFACE

Limpieza diaria



Limpieza más intensa



Limpieza a fondo (recomendable cada 4-5 semanas)



Cualquier daño producido por golpes, productos químicos o quemaduras puede ser reparado fácilmente por profesionales de Franke Solid Surface.

DESCUBRE MÁS EN:

FRANKE.ES/
LIMPIEZA



Box Center	30
Crystal	34
Planar Zero	36
Neptune Plus	37
Acquario	38
Maris	39
Smart	40
Onda Line	42
Spark	43
Colibrí	43
Progreso Angular	44
Armonia/Ronda	45

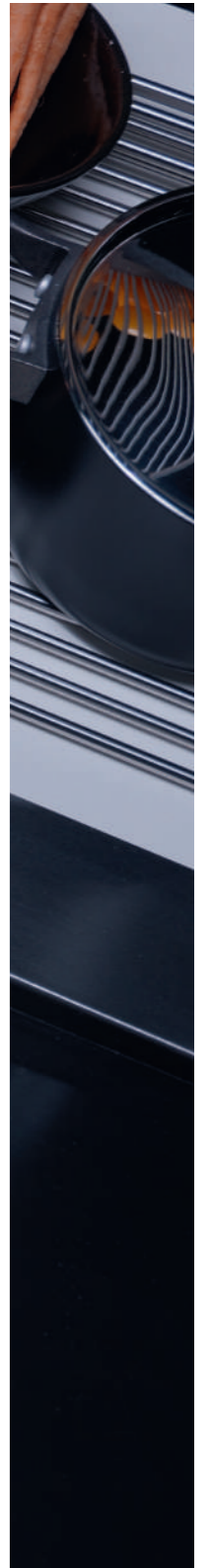

Mueble 45 cm



SMART 611
Pág. 40



COLIBRÍ 611
Pág. 43

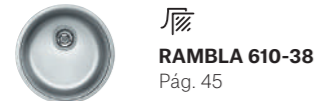

RAMBLA 610-38
Pág. 45



RONDA 610-41
Pág. 45

Mueble 50 cm



NEPTUNE PLUS 611
Pág. 37



ONDA LINE 611
Pág. 42

Mueble 60 cm



CRYSTAL LINE 214
Pág. 35



PLANAR ZERO 111
Pág. 36



MARIS MRX 211
Pág. 39



MARIS MRX 251
Pág. 39



SMART 651
Pág. 40

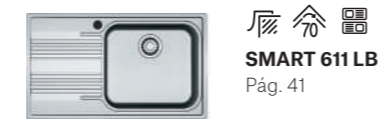

SMART 611 LB
Pág. 41



SPARK 611 L
Pág. 43



ARMONIA 610-52
Pág. 45

Mueble 80 cm

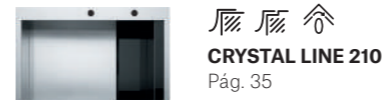

CRYSTAL LINE 210
Pág. 35

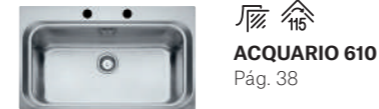

ACUARIO 610
Pág. 38



SMART 621
Pág. 41



SMART 620
Pág. 41



ONDA LINE 621
Pág. 42



ONDA LINE 620
Pág. 42



COLIBRÍ 620
Pág. 43

Mueble 90 cm



BOX CENTER
Pág. 33



PLANAR ZERO 220 TL
Pág. 36



NEPTUNE PLUS 620
Pág. 37

Mueble 90 x 90 cm



PROGRESSO ANGULAR
Pág. 44





8.00 H BUENOS DÍAS

Comienza el día con buen pie en una cocina increíblemente bien equipada y empieza la mañana, con un desayuno recién hecho.

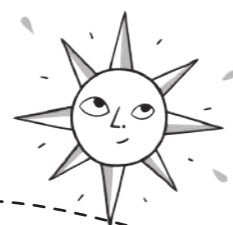

14.00 H TÓMATE UN DESCANSO

Si quieres prepararte algo rápido o cocinar una comida completa, tendrás a mano todo lo que necesitas.



21.00 H ¡QUE APROVECHE!

Hora de volver a la cocina. Lava, corta, mezcla y prepara una cena deliciosa para todos tus sentidos.



24.00 H QUE DESCANSES

Disfruta tus veladas como más te apetezca, con la tranquilidad de saber que todo está perfectamente ordenado, limpio y seco.





UN FREGADERO DESARROLLADO PARA SATISFACER LAS NECESIDADES DE LOS MEJORES CHEFS A TRAVÉS DE UN ESPACIO CONFIGURABLE SEGÚN LOS RITMOS DEL DÍA A DÍA. CUBETA Y ACCESORIOS JUNTOS!



GARANTÍA
DE POR VIDA



BWX 220-54-27 TL
Acero Inoxidable
Accesorios derecha
FUN 127.0538.259
EAN 7612985512275
€ 1.339

BWX 220-54-27 TL
Acero Inoxidable
Accesorios izquierda
FUN 127.0538.260
EAN 7612985512282
€ 1.339



BOX CENTER

Fregadero encastre - a ras inox.
con zona de preparación de alimentos

Mueble **90 cm**
Totales **860 x 510 mm**
Cubeta **540 x 410 x 200/270 x 480 x 200 mm**
Encastre **840 x 490 mm**
Encimera **grosor mínimo de 12 mm**
Válvula **automática 3 1/2" con cestillo**
Incluye mando pulsador

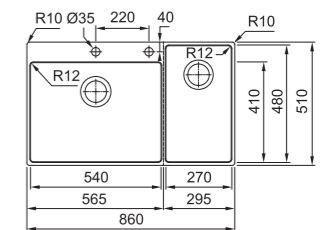

Accesorios incluidos

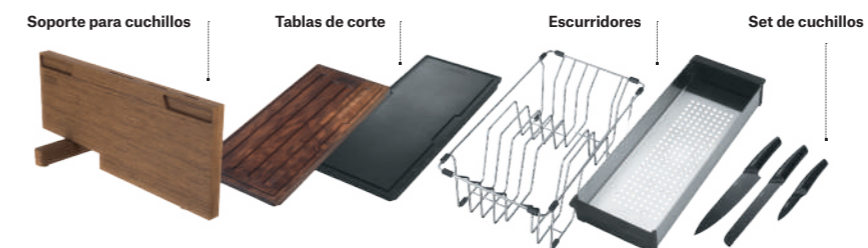

Accesorios opcionales



4
112.0156.211
SF2
Sifón salvaespacio
€ 22





i VÁLVULA Y REBOSADERO OCULTOS
TRAS ELEGANTES PIEZAS DE CRISTAL
QUE DOTAN AL FREGADERO DE ELEGANCIA.
EN PERFECTA CONSONANCIA CON EL
RESTO DE LA COLECCIÓN

Accesorios opcionales



1
112.0030.882
Roll-Up Mat
Escurredor de acero
inoxidable enrollable
468 x 420 mm
€ 59



2
112.0016.488
Placa de corte blanca
PPX PL.868
230 x 426 mm
€ 39



3
112.0042.961
PL.866
Escurredor Planar
Acero inoxidable 18/10
230 x 426 mm
€ 75



4
112.0042.960
PL.864
Cubetilla Planar
Acero inoxidable 18/10
425 x 230 x 80 mm
€ 95



5
112.0156.210
SF1
Sifón salvaespacio



**Franke
Recomienda**
Consultar pág 324

Accesorios incluidos

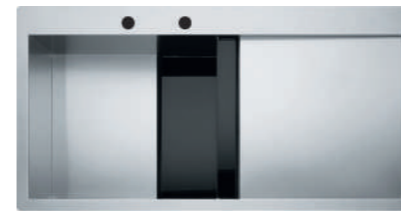

CLV 214-D NEGRO
Cristal Negro Inox.
Escurredor Derecha
FUN 127.0306.386
EAN 7612981155650
€ 1.139

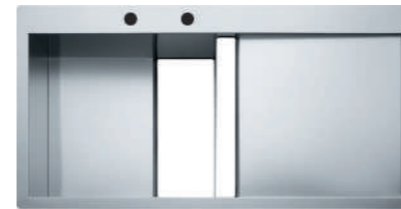

CLV 214-I NEGRO
Cristal Negro Inox.
Escurredor Izquierda
FUN 127.0306.387
EAN 7612981155667
€ 1.139

CLV 214-D BLANCO*
Cristal Blanco Inox.
Escurredor Derecha
FUN 127.0306.411
EAN 7612981155575
€ 1.139

CLV 214-I BLANCO*
Cristal Blanco Inox.
Escurredor Izquierda
FUN 127.0306.413
EAN 7612981155582
€ 1.139



CLV 210 NEGRO
Cristal Negro Inox.
FUN 127.0306.327
EAN 7612981155308
€ 1.029

GARANTÍA
DE POR VIDA

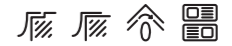

1 CRYSTAL LINE 214
Fregadero encastre - a ras inox.

2 Mueble 60 cm
3 Totales 1000 x 512 mm
Cubeta 470 x 410 x 200 mm
4 Encastre 980 x 492 mm
5 Válvula automática 3 1/2"
Conjunto desagüe
Vidrio templado
Válvula y rebosadero ocultos

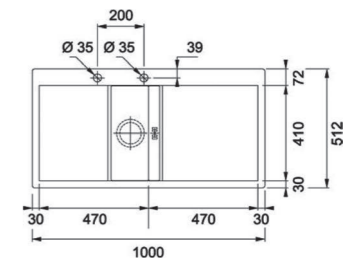

1 CRYSTAL LINE 210
Fregadero encastre - a ras inox.

2 Mueble 80 cm
3 Totales 780 x 512 mm
Cubeta 672 x 410 x 200 mm
4 Encastre 760 x 492 mm
5 Válvula automática 3 1/2"
Conjunto desagüe
Vidrio templado
Válvula y rebosadero ocultos

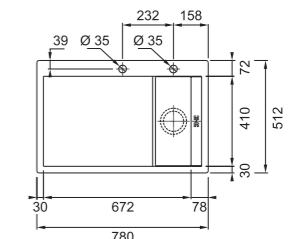

*Consultar disponibilidad



GARANTÍA
DE POR VIDA

Accesorios opcionales

-  **1**
112.0016.487
Placa de corte Iroko / PPX
PL.862 + Hygenia
400 x 426 mm
€ 155
-  **2**
112.0030.882
Roll-Up Mat
Escruidor de acero
inoxidable enrollable
468 x 420 mm
€ 59
-  **3**
112.0042.960
PL.864
Cubetilla Planar
Acero inoxidable 18/10
425 x 230 x 80 mm
€ 95

-  **4**
112.0016.488
Placa de corte blanca
PPX PL.868
230 x 426 mm
€ 39
-  **5**
112.0042.961
PL.866
Escruidor planar
Acero inoxidable 18/10
230 x 426 mm
€ 75

Accesorios incluidos

-  **6**
112.0156.210
SF1
Sifón salvaespacio
-  **7**
112.0156.211
SF2
Sifón salvaespacio



PPX-220 TL
Acero Inoxidable
FUN 127.0198.194
EAN 7612980641291
€ 989

- 3** PLANAR ZERO 220 TL
Fregadero encastre - a ras inox.
- 4** Mueble 90 cm
- 5** Totales 860 x 512 mm
- 6** Cubeta 380 x 410 x 200 mm
- 7** Encastre 840 x 492 mm
- Válvula 3 1/2" automática con cestillo
- Válvula 3 1/2" con cestillo
- Conjunto desagüe
- Rebosadero perimetral premium

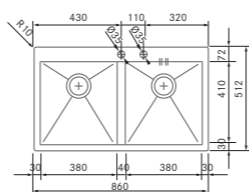

PPX-111
Acero Inoxidable
FUN 122.0198.364
EAN 7612980642342
€ 1.125

- 1** PLANAR ZERO 111
Fregadero bajo encimera inox.
- 2** Mueble 60 cm
- 3** Totales 980 x 450 mm
- 4** Cubeta 470 x 410 x 200 mm
- 5** Bajo encimera 940 x 410 mm
- 6** Válvula 3 1/2" con cestillo
- Conjunto desagüe
- Rebosadero perimetral premium

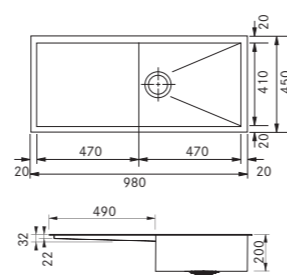

Accesorios opcionales

-  **1**
112.0199.102
Tabla multifunción
Placa de corte
doble función
€ 45

-  **2**
112.0199.112
Cubetilla perforada en
acero inoxidable
415 x 195 x 74 mm
€ 129

-  **3**
112.0199.113
Seca copas ANX
Seca copas sintético
192 x 413 mm
€ 49



Accesorios incluidos

-  **4**
112.0156.210
SF1
Sifón salvaespacio

-  **5**
112.0156.211
SF2
Sifón salvaespacio



NPX-611/D
Acero Inoxidable
Escruidor Derecha
FUN 101.0068.368
EAN 7612319617102
€ 545

- 1** NEPTUNE PLUS 611
Fregadero encastre inox.
- 2** Mueble 50 cm
- 3** Totales 860 x 510 mm
- 4** Cubeta 340 x 400 x 190 mm
- Encastre 840 x 490 mm
- Válvula 3 1/2"
- Conjunto desagüe SF1
- Rebosadero perimetral premium

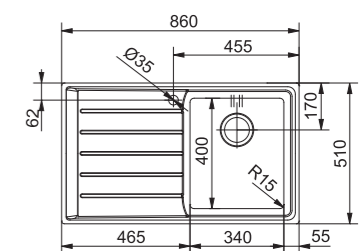

NPX-620*
Acero Inoxidable
FUN 101.0068.373
EAN 7612319617126
€ 749

- 1** NEPTUNE PLUS 620*
Fregadero encastre inox.
- 2** Mueble 90 cm
- 3** Totales 860 x 510 mm
- 4** Cubetas 340 x 400 x 190 mm
- Encastre 840 x 490 mm
- Válvula 3 1/2"
- Conjunto desagüe SF2
- Rebosadero perimetral premium

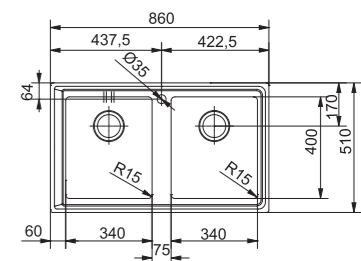

*Consultar disponibilidad

GARANTÍA
DE POR VIDA

Accesorios opcionales



1
112.0030.882
Roll-Up Mat
Escurreidor de acero inoxidable enrollable
468 x 420 mm
€ 59



2
112.0199.086
Escurreidor AEX
Escurreidor en acero inoxidable
406 x 366 x 52 mm
€ 115



3
112.0199.087
Placa corte negra AEX
Escurreidor y tabla de corte sintética
426 x 200 mm
€ 45



4
112.0199.085
Cuba AEX
Cuba en acero inoxidable con tapón
406 x 366 x 169 mm
€ 119



5
112.0199.083
Cesta AEX
Cesta de acero inoxidable
340 x 300 mm
€ 45

Accesorios incluidos



6
112.0156.210
SF1
Sifón salvaespacio



AEX-610
Acero Inoxidable
FUN **101.0198.559**
EAN **7612980643462**
€ **449**

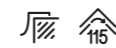

- 1 ACQUARIO 610**
Fregadero encastre inox.
- Mueble **80 cm**
- Totales **860 x 510 mm**
- Cubeta **740 x 375 x 220 mm**
- Encastre **840 x 490 mm**
- Válvula **3 1/2" automática**
- Conjunto desagüe **C+RE+SF1**
- Accesorios **Sliding, todo fluye con total libertad**

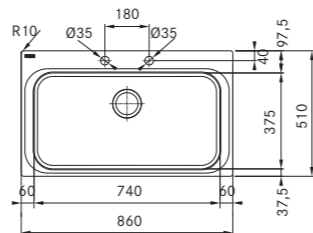

GARANTÍA
DE POR VIDA

Accesorios opcionales



1
112.0041.519
Cubetilla MRX
Acero inoxidable
430 x 180 x 60 mm
€ 25



2
112.0043.993
Cubetilla MRX
Acero inoxidable
325 x 175 x 100 mm
€ 29



3
112.0075.642
Roll-Up Mat
Escurreidor enrollable
366 x 326 mm
€ 45



4
112.0193.082
Placa de corte Sintético
200 x 336 x 8 mm
€ 45



MRX 211
Acero Inoxidable
FUN **127.0282.420**
EAN **7612981039561**
€ **495**



- 3 MARIS MRX 211**
Fregadero encastre- a ras inox.
- Mueble **60 cm**
- Totales **1000 x 510 mm**
- Cubeta **435 x 435 x 180 mm**
- Encastre **987 x 497 mm**
- Válvula **automática 3 1/2"**
- Fregadero **reversible**

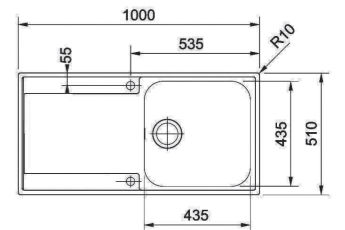

MRX 251
Acero Inoxidable
FUN **127.0282.415**
EAN **7612981039554**
€ **535**

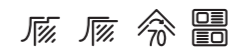

- 1 MARIS MRX 251**
Fregadero encastre- a ras inox.
- Mueble **60 cm**
- Totales **1000 x 510 mm**
- Cubetas **435 x 435 x 180 mm**
- Encastre **987 x 497 mm**
- Válvula **automática 3 1/2"**
- Fregadero **reversible**

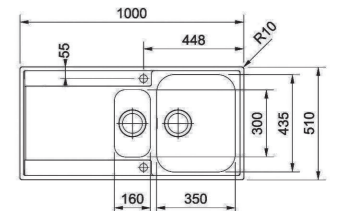



GARANTÍA
DE POR VIDA



FÁCIL INSTALACIÓN GRACIAS AL BURLETE PRE-INSTALADO



SRX 651/D
Acero Inoxidable
Escurreidor Derecha
FUN **101.0356.887**
EAN **7612981472382**
€ **265**

SRX 651/I
Acero Inoxidable
Escurreidor Izquierda
FUN **101.0356.888**
EAN **7612981472399**
€ **265**

- 1 **SMART 651**
Fregadero encastre inox.
- 2 Mueble **60 cm**
- 3 Totales **1000 x 500 mm**
- 4 Cubetas **340 x 400 x 207 mm**
y **160 x 300 x 137 mm**
Encastre **980 x 480 mm**
Válvula **3 1/2"**
Sifón **SF2**

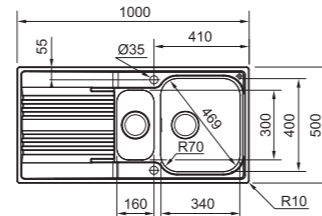

SRX 611/D
Acero Inoxidable
Escurreidor Derecha
FUN **101.0501.768**
EAN **7612985131179**
€ **165**

SRX 611/I
Acero Inoxidable
Escurreidor Izquierda
FUN **101.0501.770**
EAN **7612985131193**
€ **165**

- 1 **SMART 611**
Fregadero encastre inox.
- 2 Mueble **45 cm**
- 3 Totales **860 x 500 mm**
- 4 Cubeta **340 x 400 x 207 mm**
- 5 Encastre **840 x 480 mm**
Válvula **3 1/2"**
Sifón **SF1**

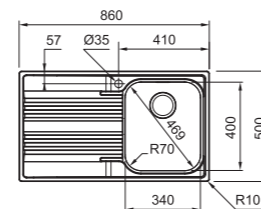

SRX 611 LB/D
Acero Inoxidable
Escurreidor Derecha
FUN **101.0501.821**
EAN **7612985132602**
€ **180**

SRX 611 LB/I
Acero Inoxidable
Escurreidor Izquierda
FUN **101.0501.822**
EAN **7612985132619**
€ **180**

- 5 **SMART 611 LB**
Fregadero encastre inox.
- Mueble **60 cm**
- Totales **860 x 500 mm**
- Cubeta **450 x 400 x 207 mm**
- Encastre **840 x 480 mm**
- Válvula **3 1/2"**
- Sifón **SF1**

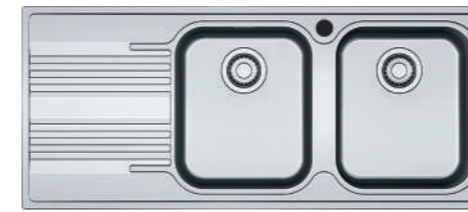
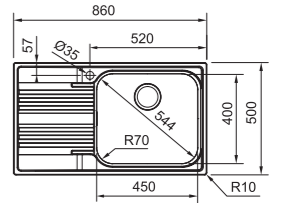

SRX-621/D
Acero Inoxidable
Escurreidor Derecha
FUN **101.0356.895**
EAN **7612981472450**
€ **255**

SRX-621/I
Acero Inoxidable
Escurreidor Izquierda
FUN **101.0356.896**
EAN **7612981472467**
€ **255**

- 1 **SMART 621**
Fregadero encastre inox.
- 2 Mueble **80 cm**
- 3 Totales **1160 x 500 mm**
- 4 Cubetas **340 x 400 x 207 mm**
- 5 Encastre **1140 x 480 mm**
Válvula **3 1/2"**
Sifón **SF2**

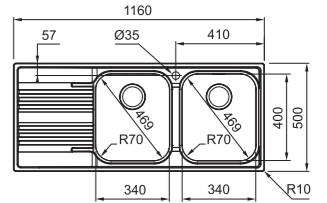

SRX 620
Acero Inoxidable
FUN **101.0501.823**
EAN **7612985132626**
€ **190**

- 1 **SMART 620**
Fregadero encastre inox.
- 2 Mueble **80 cm**
- 3 Totales **860 x 500 mm**
- 4 Cubetas **340 x 400 x 207 mm**
- 5 Encastre **840 x 480 mm**
Válvula **3 1/2"**
Sifón **SF2**

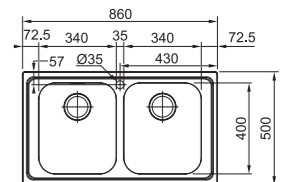

Accesorios opcionales



1 **112.0040.682**
Tabla de corte Iroko
340 x 400 mm
€ **49**



2 **112.0199.104**
Placa corte negra/Bandeja
inox ANX
169 x 389 mm
€ **115**



3 **112.0049.608**
Cesta escurridor de acero
inoxidable
410 x 347 x 27 mm
€ **25**



4 **112.0047.840**
Cesta escurridor de
acero inoxidable
340 x 400 mm
€ **25**



5 **112.0199.112**
Bandeja inoxidable perforada
415 x 195 x 74 mm
€ **129**



Franke
Recomienda
Consultar pág 324



OLX-621/D
Acero Inoxidable
Escurreidor Derecha
FUN **101.0280.120**
EAN **7612318177676**
€ 210

OLX-621/I
Acero Inoxidable
Escurreidor Izquierda
FUN **101.0280.121**
EAN **7612318177683**
€ 210



ONDA LINE 621
Fregadero encastre inox.

Mueble **80 cm**
Totales **1160 x 500 mm**
Cubeta **340 x 400 x 175 mm**
Encastre **1140 x 480 mm**
Válvula **3 1/2"**
Conjunto **desagüe 2B+RE**

GARANTÍA
DE POR VIDA

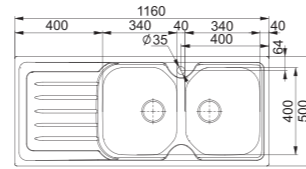

SKX-611L/D
Acero Inoxidable
Escurreidor Derecha
FUN **101.0501.827**
EAN **7612985132657**
€ 169

SKX-611L/I
Acero Inoxidable
Escurreidor Izquierda
FUN **101.0501.828**
EAN **7612985132664**
€ 169

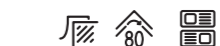

1 SPARK 611 L
Fregadero encastre inox.

Mueble **60 cm**
Totales **1000 x 500 mm**
Cubeta **450 x 420 x 160 mm**
Encastre **980 x 480 mm**
Válvula **3 1/2"**

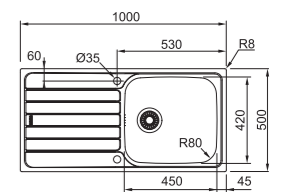

GARANTÍA
DE POR VIDA

Accesorios
opcionales



1
112.0271.449
Tabla de corte
multifunción
€ 45



OLX-611/D
Acero Inoxidable
Escurreidor Derecha
FUN **101.0155.454**
EAN **7612318210274**
€ 145

OLX-611/I
Acero Inoxidable
Escurreidor Izquierda
FUN **101.0155.455**
EAN **7612318208875**
€ 145



ONDA LINE 611
Fregadero encastre inox.

Mueble **50 cm**
Totales **790 x 500 mm**
Cubeta **340 x 400 x 175 mm**
Encastre **770 x 480 mm**
Válvula **3 1/2"**
Conjunto **desagüe B+RE**
Disponible pack de **5 unidades**

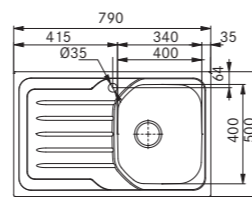

CIX-611/D
Acero Inoxidable
Escurreidor Derecha
FUN **101.0155.323**
EAN **7612318178697**
€ 115

CIX-611/I
Acero Inoxidable
Escurreidor Izquierda
FUN **101.0155.327**
EAN **7612318178703**
€ 115

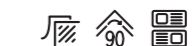

COLIBRÍ 611
Fregadero encastre inox.

Mueble **45 cm**
Totales **780 x 435 mm**
Cubeta **340 x 370 x 140 mm**
Encastre **760 x 415 mm**
Válvula **2" con tapón**
Orificio **de grifería**
Conjunto **desagüe A+RE**
Disponible pack de **5 unidades**

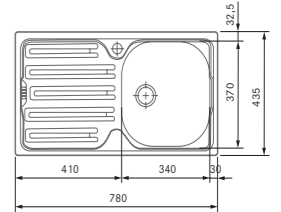

OLX-620-79
Acero Inoxidable
FUN **101.0280.118**
EAN **7612981031855**
€ 159



ONDA LINE 620
Fregadero encastre inox.

Mueble **80 cm**
Totales **790 x 500 mm**
Cubeta **340 x 400 x 175 mm**
Encastre **770 x 480 mm**
Válvula **3 1/2"**
Conjunto **desagüe 2B+RE**
Disponible pack de **5 unidades**

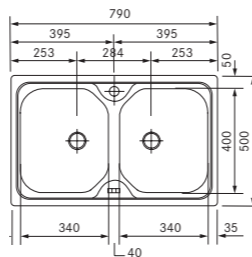

CIX-620
Acero Inoxidable
FUN **101.0155.328**
EAN **7612318178727**
€ 155



COLIBRÍ 620
Fregadero encastre inox.

Mueble **80 cm**
Totales **780 x 435 mm**
Cubeta **340 x 370 x 140 mm**
Encastre **760 x 415 mm**
Válvula **2" con tapón**
Conjunto **desagüe 2A+RE**
Disponible pack de **5 unidades**

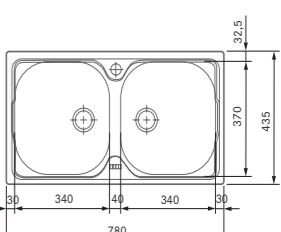

Franke
Recomienda
Consultar pág 324



Franke
Recomienda
Consultar pág 324

Progresso Angular

GARANTÍA
DE POR VIDA

Accesorios opcionales



- 1**
112.0156.214
901.63
Cesta rectangular
Acero inoxidable 18/10
372 x 300 x 125 mm
€ 29



- 2**
112.0030.882
Roll-Up Mat
Escurridor de acero
inoxidable enrollable
468 x 420 mm
€ 59

Accesorios incluidos



- 3**
112.0156.211
SF2
Sifón salvaespacio



Franke
Recomienda
Consultar pág 324



PNX-621-E
Acero Inoxidable
FUN 101.0155.386
EAN 7612318076016
€ 499

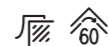

- 1** PROGRESSO ANGULAR
Fregadero encastre inox.
2 Mueble de soporte angular 90x90 cm
Totales 830 x 830 x 500 mm
Cubeta 340 x 400 x 180 mm
Encastre 810 x 810 x 480 mm
Válvula 3 1/2"
Orificio de grifería
Conjunto desagüe 2B+RE

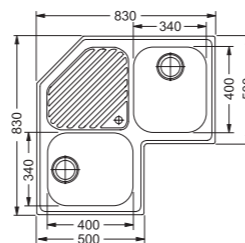

Armonia/Ronda

44 — 45

Fregaderos
inox.

GARANTÍA
DE POR VIDA



PLX-610-52
Acero Inoxidable
FUN 101.0534.977
EAN 7612985501439
€ 145



- 1** ARMONIA 610-52
Fregadero encastre inox.
3 Mueble 60 cm
Totales 600 x 500 mm
Cubeta 530 x 390 x 170 mm
Encastre 580 x 480 mm
R 20 mm
Válvula 3 1/2"
Conjunto desagüe B+RE+SF1

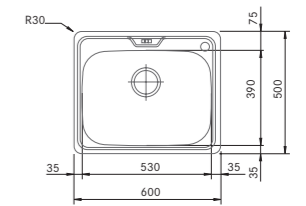

RAX-610-38
Acero Inoxidable
FUN 101.0155.336
EAN 7612318190873
€ 129



- 2** RAMBLA 610-38
Fregadero encastre inox.
3 Mueble 45 cm
Totales Ø 430 x 180 mm
Cubeta Ø 380 x 180 mm
Encastre Ø 410
Válvula 3 1/2"
Conjunto desagüe B+RE
Disponible en pack de 5 unidades

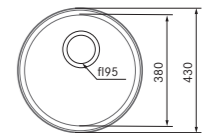

ROX-610-41-N
Acero Inoxidable
FUN 101.0155.692
EAN 7612318190903
€ 135



- 2** RONDA 610-41
Fregadero encastre inox.
3 Mueble 45 cm
Totales Ø 510 x 180 mm
Cubeta Ø 410 x 180 mm
Encastre Ø 490
Válvula 3 1/2"
Conjunto desagüe B+RE
Disponible en pack de 5 unidades
sin orificio

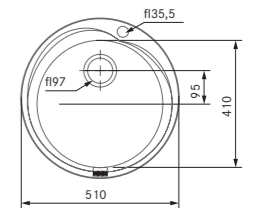

Accesorios incluidos



- 1**
112.0156.210
SF1
Sifón salvaespacio

Accesorios opcionales



- 2**
112.0030.882
Roll-Up Mat
Escurridor de acero
inoxidable enrollable
468 x 420 mm
€ 59



- 3**
112.0154.724
Placa corte 3025
Tabla de corte Hygienia-
polietileno "Pecklet"
300 x 250 x 15 mm
€ 25



- 4**
112.0154.725
Placa corte 3549
Tabla de corte Hygienia-
polietileno "Pecklet"
350 x 490 x 15 mm
€ 39



Franke
Recomienda
Consultar pág 324





Mythos MYX	50
Planar Zero	52
Box BXX	54
Maris MRX	58
BMG	62
Armonia	65
Quadrant	65



Mueble 20 cm



BXX 210-16
Pág. 55

Mueble 35 cm



BMG PI
Pág. 64

Mueble 40 cm



BXX 210-36
Pág. 55



BMG P
Pág. 64

Mueble 45 cm



BXX 110-40
Pág. 55



BXX 210-40
Pág. 55



BXX 210-40 TL
Pág. 57



MRX 210-40 TL
Pág. 59



BMG ME
Pág. 63

Mueble 50 cm



BXX 110-45
Pág. 55



BXX 210-45
Pág. 55



MRX 110-40
Pág. 60



MRX 210-40
Pág. 60



MRX 110-45
Pág. 60



MRX 210-45
Pág. 60



BMG I
Pág. 63



QUADRANT 210
Pág. 65

Mueble 55 cm



NEW **MYX 110-45**
Pág. 50



NEW **MYX 210-45**
Pág. 50



BMG MU PLUS
Pág. 62

Mueble 60 cm



NEW **MYX 110-50**
Pág. 51



NEW **MYX 210-50**
Pág. 51



PLANAR ZERO 210-58
Pág. 53



PLANAR ZERO 110-52
Pág. 53



BXX 110-50
Pág. 56



BXX 210-50
Pág. 56



BXX 210-54
Pág. 56



BXX 260-34-16
Pág. 57



BXX 210-50 TL
Pág. 57

Mueble 90 cm



MRX 220-40-40
Pág. 61

Mueble 80 cm



NEW **MYX 110-70**
Pág. 51



NEW **MYX 210-70**
Pág. 51



PLANAR ZERO 210-78 TL
Pág. 53



PLANAR ZERO 110-72
Pág. 53



BXX 110-68
Pág. 56



BXX 210-68
Pág. 56



BXX 220-34-34
Pág. 57



MRX 210-70 TL
Pág. 59



MRX 110-70
Pág. 61



MRX 210-70
Pág. 61



ARMONIA 120
Pág. 65

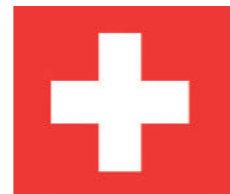

ESCUPTURAL CUBETA DE FABRICACIÓN SUIZA CON UNA ELEGANTE CUBIERTA CIRCULAR



MYX 110-45
Acero Inoxidable
FUN 122.0601.315
EAN 7612985770651
€ 439

- NEW**
- 1 **Mythos MYX 110-45***
Cubeta bajo encimera inox
 - 2 Mueble 55 cm
 - 3 Totales 490 x 440 mm
 - 4 Cubeta 450 x 400 x 200 mm
 - 5 Bajo encimera 450 x 400 mm R25
 - 6 Válvula automática integrada de 3 1/2"
 - 7 Rebosadero perimetral premium

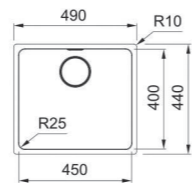

MYX 210-45
Acero Inoxidable
FUN 127.0603.543
EAN 7612985776844
€ 509

- NEW**
- 1 **Mythos MYX 210-45***
Cubeta a ras - encastre inox.
 - 2 Mueble 55 cm
 - 3 Totales 462 x 412 mm
 - 4 Cubeta 450 x 400 x 200 mm R25
 - 5 Encastre 456 x 406 mm R28
 - 6 A ras 462,4 x 412,4 mm R 31,2
 - 7 Válvula automática integrada de 3 1/2"
 - 8 Rebosadero perimetral premium

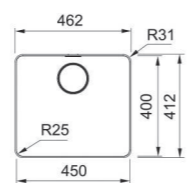

MYX 110-50
Acero Inoxidable
FUN 122.0601.316
EAN 7612985770668
€ 459

- NEW**
- 1 **Mythos MYX 110-50***
Cubeta bajo encimera inox
 - 2 Mueble 60 cm
 - 3 Totales 540 x 440 mm
 - 4 Cubeta 500 x 400 x 200 mm
 - 5 Bajo encimera 500 x 400 mm R25
 - 6 Válvula automática integrada de 3 1/2"
 - 7 Rebosadero perimetral premium

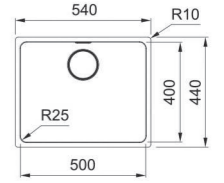

MYX 210-50
Acero Inoxidable
FUN 127.0603.544
EAN 7612985776851
€ 529

- NEW**
- 1 **Mythos MYX 210-50***
Cubeta a ras - encastre inox.
 - 2 Mueble 60 cm
 - 3 Totales 512 x 412 mm
 - 4 Cubeta 500 x 400 x 200 mm R25
 - 5 Encastre 506 x 406 mm R28
 - 6 A ras 512,4 x 412,4 mm R 31,2
 - 7 Válvula automática integrada de 3 1/2"
 - 8 Rebosadero perimetral premium

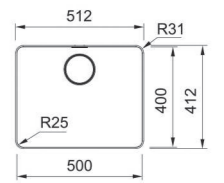

MYX 110-70
Acero Inoxidable
FUN 122.0601.280
EAN 7612985769761
€ 529

- NEW**
- 1 **Mythos MYX 110-70***
Cubeta bajo encimera inox
 - 2 Mueble 80 cm
 - 3 Totales 740 x 440 mm
 - 4 Cubeta 700 x 400 x 200 mm
 - 5 Bajo encimera 700 x 400 mm R25
 - 6 Válvula automática integrada de 3 1/2"
 - 7 Rebosadero perimetral premium

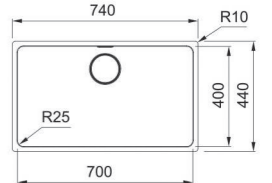

MYX 210-70
Acero Inoxidable
FUN 127.0603.546
EAN 7612985776875
€ 629

- NEW**
- 1 **Mythos MYX 210-70***
Cubeta a ras - encastre inox.
 - 2 Mueble 80 cm
 - 3 Totales 712 x 412 mm
 - 4 Cubeta 700 x 400 x 200 mm R25
 - 5 Encastre 706 x 406 mm R28
 - 6 A ras 712,4 x 412,4 mm R31,2
 - 7 Válvula automática integrada de 3 1/2"
 - 8 Rebosadero perimetral premium

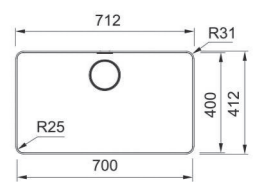

Accesorios opcionales



1 112.0156.210
SF1
Sifón salvaespacio
€ 13

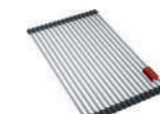

2 112.0591.081
Roll Up Mat
424 x 252 mm
€ 55



3 112.0591.082
Placa de corte
412 x 180 x 13 mm
€ 39



4 112.0599.107
Cubetilla
412 x 180 x 60 mm R25
€ 45

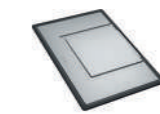

5 112.0602.288
Escurreidor móvil
298 x 412 x 17 mm
€ 95



Franke
Recomienda
Consultar pág 324

*Disponibilidad Julio 2020



Accesorios opcionales



1
112.0016.487
Placa de corte Iroko / PPX
PL.862 + Hygenia
400 x 426 mm
€ 155



2
112.0030.882
Roll-Up Mat
Escurridor de acero
inoxidable enrollable
468 x 420 mm
€ 59



3
112.0016.488
Placa de corte blanca
PPX PL.868
230 x 426 mm
€ 39



4
112.0042.961
PL.866
Escurridor planar
Acero inoxidable 18/10
230 x 426 mm
€ 75



5
112.0042.960
PL.864
Cubetilla Planar
Acero inoxidable 18/10
425 x 230 x 80 mm
€ 95

Accesorios incluidos



6
112.0156.210
SF1
Sifón salvaespacio



**Franke
Recomienda**
Consultar pág 324

GARANTÍA
DE POR VIDA



PPX-210-78 TL
Acero Inoxidable
FUN 127.0198.197
EAN 7612980641314
€ 699



- PLANAR ZERO 210-78 TL**
Fregadero encastre - a ras inox.
- Mueble 80 cm
- Totales 780 x 512 mm
- Cubeta 720 x 410 x 200 mm
- Encastre 760 x 492 mm
- Válvula automática 3 1/2"
- Conjunto desagüe
- Rebosadero perimetral premium

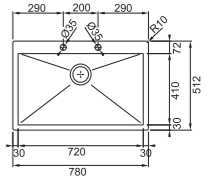

PPX-210-58
Acero Inoxidable
FUN 127.0198.245
EAN 7612980641635
€ 595



- PLANAR ZERO 210-58**
Fregadero encastre - a ras inox.
- Mueble 60 cm
- Totales 580 x 470 mm
- Cubeta 520 x 410 x 200 mm
- Encastre 560 x 450 mm
- Válvula 3 1/2" manual
- Conjunto desagüe
- Rebosadero perimetral premium

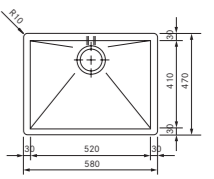

PPX-110-72
Acero Inoxidable
FUN 122.0198.208
EAN 7612980641376
€ 679



- PLANAR ZERO 110-72**
Fregadero bajo encimera inox.
- Mueble 80 cm
- Totales 760 x 450 mm
- Cubeta 720 x 410 x 200 mm
- Bajo encimera 720 x 410 mm
- Válvula 3 1/2" manual
- Conjunto desagüe
- Rebosadero perimetral premium

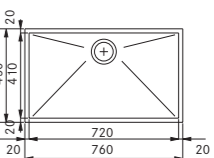

PPX-110-52
Acero Inoxidable
FUN 122.0203.471
EAN 7612980675142
€ 589



- PLANAR ZERO 110-52**
Fregadero bajo encimera inox.
- Mueble 60 cm
- Totales 560 x 450 mm
- Cubeta 520 x 410 x 200 mm
- Bajo encimera 520 x 410 mm
- Válvula 3 1/2" manual
- Conjunto desagüe
- Rebosadero perimetral premium

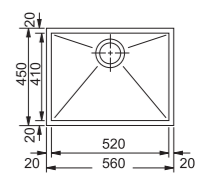

GARANTÍA
DE POR VIDA



i MÁXIMA VERSATILIDAD, GRACIAS A LOS DISTINTOS TAMAÑOS E INSTALACIONES QUE OFRECE LA CUBETA BOX. CON ACABADO ACERO CEPILLADO



BXX 210-16
Acero Inoxidable
FUN 127.0373.627
EAN 7612981601485
€ 279



- 1 BXX 210-16
Cubeta bajo encimera - a ras -
encastre inox.
- 2
- 3 Mueble 20 cm
Totales 200 x 450 mm
- 4 Cubeta 160 x 410 x 140 mm
Encastre 170 x 420 mm
R 0-10 mm
A ras 202 x 452 mm
R 14 mm
Bajo encimera 160 x 410 mm
R 12 mm
Válvula integrada 3 1/2"
Rebosadero perimetral premium
- 5

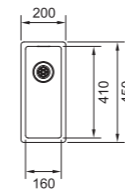

BXX 210-36
Acero Inoxidable
FUN 127.0381.327
EAN 7612981626686
€ 305



- 1 BXX 210-36
Cubeta bajo encimera - a ras -
encastre inox.
- 2
- 3 Mueble 40 cm
Totales 400 x 450 mm
- 4 Cubeta 360 x 410 x 200 mm
Encastre 370 x 420 mm
R 0-10 mm
A ras 402 x 452 mm
R 14 mm
Bajo encimera 360 x 410 mm
R 12 mm
Válvula integrada 3 1/2"
Rebosadero perimetral premium
- 5

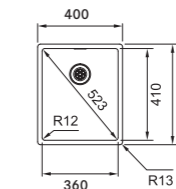

BXX 110-40
Acero Inoxidable
FUN 122.0393.781
EAN 7612981694555
€ 260



- 1 BXX 110-40
Cubeta bajo encimera inox.
- 2
- 3 Mueble 45 cm
Totales 440 x 450 mm
- 4 Cubeta 400 x 410 x 200 mm
Bajo encimera 400 x 410 mm
R 12 mm
Válvula integrada 3 1/2"
Rebosadero perimetral premium
- 5

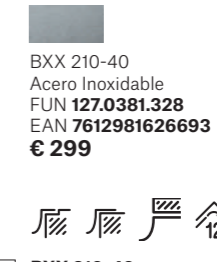
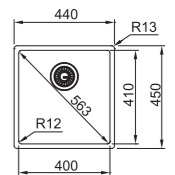

BXX 210-40
Acero Inoxidable
FUN 127.0381.328
EAN 7612981626693
€ 299



- 1 BXX 210-40
Cubeta bajo encimera - a ras -
encastre inox.
- 2
- 3 Mueble 45 cm
Totales 440 x 450 mm
- 4 Cubeta 400 x 410 x 200 mm
Encastre 410 x 420 mm
R 0-10 mm
A ras 442 x 452 mm
R 14 mm
Bajo encimera 400 x 410 mm
R 12 mm
Válvula integrada 3 1/2"
Rebosadero perimetral premium
- 5

- 1 BXX 210-40
Cubeta bajo encimera - a ras -
encastre inox.
- 2
- 3 Mueble 45 cm
Totales 440 x 450 mm
- 4 Cubeta 400 x 410 x 200 mm
Encastre 410 x 420 mm
R 0-10 mm
A ras 442 x 452 mm
R 14 mm
Bajo encimera 400 x 410 mm
R 12 mm
Válvula integrada 3 1/2"
Rebosadero perimetral premium
- 5

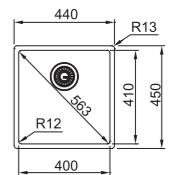

BXX 110-45
Acero Inoxidable
FUN 122.0393.807
EAN 7612981694623
€ 275



- 1 BXX 110-45
Cubeta bajo encimera inox.
- 2
- 3 Mueble 50 cm
Totales 490 x 450 mm
- 4 Cubeta 450 x 410 x 200 mm
Bajo encimera 450 x 410 mm
R 12 mm
Válvula integrada 3 1/2"
Rebosadero perimetral premium
- 5

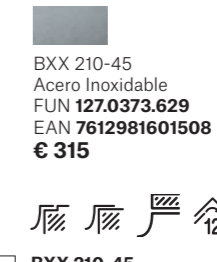
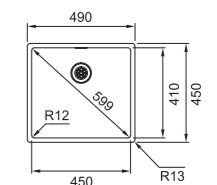

BXX 210-45
Acero Inoxidable
FUN 127.0373.629
EAN 7612981601508
€ 315



- 1 BXX 210-45
Cubeta bajo encimera - a ras -
encastre inox.
- 2
- 3 Mueble 50 cm
Totales 490 x 450 mm
- 4 Cubeta 450 x 410 x 200 mm
Encastre 460 x 420 mm R 0-10 mm
A ras 492 x 452 mm R 14 mm
Bajo encimera 450 x 410 mm
R 12 mm
Válvula integrada 3 1/2"
Rebosadero perimetral premium
- 5

Accesorios opcionales



1 112.0394.981
Cubetilla de acero
inoxidable
429 x 157 x 54 mm
€ 45



2 112.0030.882
Roll-Up Mat
Escurreidor de acero
inoxidable enrollable
468 x 420 mm
€ 59



3 112.0156.210
SF1
Sifón salvaespacio
€ 13



4 112.0042.961
PL.866
Escurreidor planar
Acero inoxidable 18/10
230 x 426 mm
€ 75



5 112.0016.488
Placa de corte blanca
PPX PL.868
230 x 426 mm
€ 39



**Franke
Recomienda**
Consultar pág 324

GARANTÍA
DE POR VIDA



BXX 110-50
Acero Inoxidable
FUN 122.0393.811
EAN 7612981694647
€ 285



- 1 **BXX 110-50**
Cubeta bajo encimera inox.
- 2 Mueble 60 cm
- 3 Totales 540 x 450 mm
Cubeta 500 x 410 x 200 mm
- 4 Bajo encimera 500 x 410 mm
R 12 mm
- 5 Válvula **integrada 3 1/2"**
Rebosadero **perimetral premium**



- 1 **BXX 210-50**
Cubeta bajo encimera - a ras -
encastre inox.
- 2 Mueble 60 cm
- 3 Totales 540 x 450 mm
Cubeta 500 x 410 x 200 mm
- 4 Encastre 510 x 420 mm
R 0-10 mm
- 5 A ras 542 x 452 mm
R 14 mm
Bajo encimera 500 x 410 mm
R 12 mm
Válvula **integrada 3 1/2"**
Conjunto **desagüe**
Rebosadero **perimetral premium**

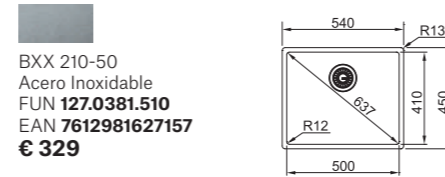

BXX 210-50
Acero Inoxidable
FUN 127.0381.510
EAN 7612981627157
€ 329



- 1 **BXX 210-50**
Cubeta bajo encimera - a ras -
encastre inox.
- 2 Mueble 60 cm
- 3 Totales 540 x 450 mm
Cubeta 500 x 410 x 200 mm
- 4 Encastre 510 x 420 mm
R 0-10 mm
- 5 A ras 542 x 452 mm
R 14 mm
Bajo encimera 500 x 410 mm
R 12 mm
Válvula **integrada 3 1/2"**
Conjunto **desagüe**
Rebosadero **perimetral premium**



BXX 210-40 TL
Acero Inoxidable
FUN 127.0372.634
EAN 7612981596736
€ 549



- 1 **BXX 210-40 TL**
Cubeta a ras - encastre inox.
- 2 Mueble 45 cm
- 3 Totales 430 x 510 mm
Cubeta 400 x 410 x 200 mm
- 4 Encastre 410 x 490 mm
R 0-10 mm
- 5 A ras 432 x 512 mm
R 12 mm
Válvula **automática integrada 3 1/2"**
Rebosadero **perimetral premium**

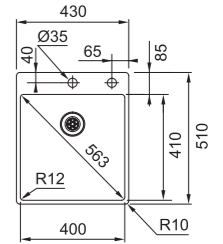

BXX 210-50 TL
Acero Inoxidable
FUN 127.0382.364
EAN 7612981630416
€ 595



- 1 **BXX 210-50 TL**
Cubeta a ras - encastre inox.
- 2 Mueble 60 cm
- 3 Totales 530 x 510 mm
Cubeta 500 x 410 x 200 mm
- 4 Encastre 510 x 490 mm
R 0-10 mm
- 5 A ras 532 x 512 mm
R 12 mm
Válvula **automática integrada 3 1/2"**
Rebosadero **perimetral premium**

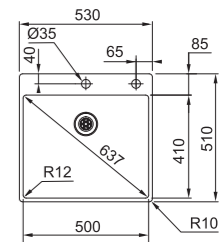

reddot award 2015
winner



BXX 110-68
Acero Inoxidable
FUN 122.0393.818
EAN 7612981694678
€ 379

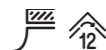

- 1 **BXX 110-68**
Cubeta bajo encimera inox.
- 2 Mueble 80 cm
- 3 Totales 725 x 450 mm
Cubeta 685 x 410 x 200 mm
- 4 Bajo encimera 685 x 410 mm
R 12 mm
- 5 Válvula **integrada 3 1/2"**
Rebosadero **perimetral premium**

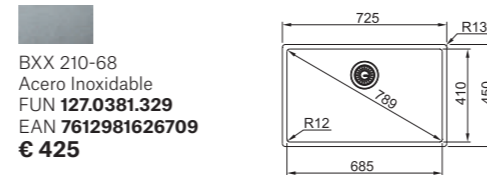

BXX 210-68
Acero Inoxidable
FUN 127.0381.329
EAN 7612981626709
€ 425



- 1 **BXX 210-68**
Cubeta bajo encimera - a ras -
encastre inox.
- 2 Mueble 80 cm
- 3 Totales 725 x 450 mm
Cubeta 685 x 410 x 200 mm
- 4 Encastre 695 x 420 R 0-10 mm
- 5 A ras 727 x 452 mm R 14 mm
Bajo encimera 685 x 410 mm R 12 mm
Válvula **integrada 3 1/2"**
Conjunto **desagüe**
Rebosadero **perimetral premium**



BXX 260-34-16
Acero Inoxidable
FUN 127.0373.630
EAN 7612981601614
€ 615

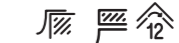

- 1 **BXX 260-34-16**
Cubeta a ras - bajo encimera inox.
- 2 Mueble 60 cm
- 3 Totales 560 x 450 mm
Cubetas 340 x 410 x 200 mm y
160 x 410 x 140 mm
- 4 A ras 562 x 452 mm
R 14 mm
- 5 Bajo encimera 520 x 410 mm
R 12 mm
Válvulas **2 integradas 3 1/2"**
Rebosaderos **2 perimetrales premium**

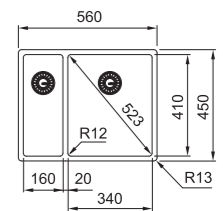

reddot award 2015
winner



BXX 220-34-34
Acero Inoxidable
FUN 127.0373.651
EAN 7612981601621
€ 649

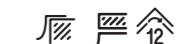

- 1 **BXX 220-34-34**
Cubeta a ras - bajo encimera inox.
- 2 Mueble 80 cm
- 3 Totales 740 x 450 mm
Cubetas 340 x 410 x 200 mm
- 4 A ras 742 x 452 mm
R 14 mm
- 5 Bajo encimera 700 x 410 mm
R 12 mm
Válvulas **2 integradas 3 1/2"**
Rebosaderos **2 perimetrales premium**

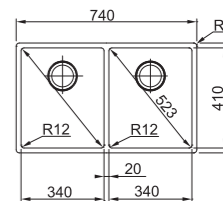

Franke
Recomienda
Consultar pág 324



1 EL ACABADO MATE (SILK MATT) APORTA ELEGANCIA Y DISTINCIÓN EN CUALQUIER COCINA.



2 CUBETA MINIMALISTA QUE SE ADAPTA A TODAS LAS COCINAS



3 EL SISTEMA FAST-FIX PERMITE UNA INSTALACIÓN RÁPIDA Y SIN COMPLICACIONES



4 SWISS MADE

GARANTÍA
DE POR VIDA



MRX 210-40 TL
Acero Inoxidable
FUN 127.0529.807
EAN 7612985476539
€ 269



- 1** MRX 210-40 TL
Cubeta a ras - encastre inox.
- 2** Mueble 45 cm
- 3** Totales 430 x 510 mm
Cubeta 400 x 400 x 180 mm
Encastre 400 x 490 mm
R 0-10 mm
A ras 432 x 512 mm
R 10 mm
- 4** Válvula premium 3 1/2"
Rebosadero perimetral premium
Sistema de montaje fast-fix
Con orificio grifo centrado

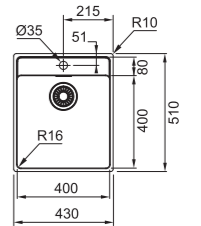

MRX 210-50 TL
Acero Inoxidable
FUN 127.0529.810
EAN 7612985476553
€ 289



- 1** MRX 210-50 TL
Cubeta a ras - encastre inox.
- 2** Mueble 60 cm
- 3** Totales 530 x 510 mm
Cubeta 500 x 400 x 180 mm
Encastre 500 x 490 mm
R 0-10 mm
A ras 532 x 512 mm
R 10 mm
- 4** Válvula premium 3 1/2"
Rebosadero perimetral premium
Sistema de montaje fast-fix
Con orificio grifo centrado

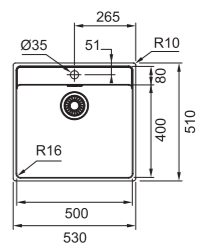

MRX 210-70 TL
Acero Inoxidable
FUN 127.0529.812
EAN 7612985476577
€ 385



- 1** MRX 210-70 TL
Cubeta a ras - encastre inox.
- 2** Mueble 80 cm
- 3** Totales 730 x 510 mm
Cubeta 700 x 400 x 180 mm
Encastre 700 x 490 mm
R 0-10 mm
A ras 732 x 512 mm
R 10 mm
- 4** Válvula premium 3 1/2"
Rebosadero perimetral premium
Sistema de montaje fast-fix
Con orificio grifo centrado

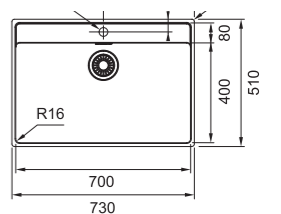

Accesorios
opcionales



1 112.0030.882
Roll-Up Mat
Escruidor de acero
inoxidable enrollable
468 x 420 mm
€ 59



2 112.0520.497
Cubetilla MRX
Cubetilla de acero
inoxidable
180 x 431 x 60 mm
€ 75



3 112.0188.651
Escruidor móvil
342 x 430 x 22 mm
€ 79



4 112.0530.071
Placa de corte
BK MRX NTL
200 x 440 x 16 mm
€ 25



Franke
Recomienda
Consultar pág 324

GARANTÍA
DE POR VIDA



MRX 110-40
Acero Inoxidable
FUN 122.0529.310
EAN 7612985474979
€ 189

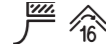

- 1 MRX 110-40
Cubeta bajo encimera inox.
- 2 Mueble 50 cm
- 3 Totales 440 x 440 mm
Cubeta 400 x 400 x 180 mm
- 4 Bajo encimera 400 x 400 mm
R 16 mm
Válvula premium 3 1/2"
Rebosadero perimetral premium

MRX 210-40
Acero Inoxidable
FUN 127.0529.805
EAN 7612985476522
€ 225



- 1 MRX 210-40
Cubeta bajo encimera - a ras - encastre inox.
- 2 Mueble 50 cm
- 3 Totales 440 x 440 mm
Cubeta 400 x 400 x 180 mm
Encastre 410 x 410 mm R 0-10 mm
A ras 442 x 442 mm R 10 mm
Válvula premium 3 1/2"
Rebosadero perimetral premium
Sistema de montaje fast-fix

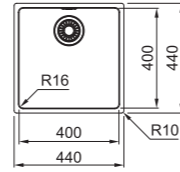

MRX 110-55
Acero Inoxidable
FUN 122.0564.244
EAN 7612985632225
€ 229



- 1 MRX 110-55
Cubeta bajo encimera inox.
- 2 Mueble 60 cm
- 3 Totales 590 x 440 mm
Cubeta 550 x 400 x 180 mm
Bajo encimera 550 x 400 mm
R 16 mm
Válvula premium 3 1/2"
Rebosadero perimetral premium

MRX 210-55
Acero Inoxidable
FUN 127.0564.245
EAN 7612985632232
€ 269



- 1 MRX 210-55
Cubeta bajo encimera - a ras - encastre inox.
- 2 Mueble 60 cm
- 3 Totales 590 x 440 mm
Cubeta 550 x 400 x 180 mm
- 4 Encastre 560 x 410 R 0-10 mm
A ras 592 x 442 R 10 mm
Válvula premium 3 1/2"
Rebosadero perimetral premium
Sistema de montaje fast-fix

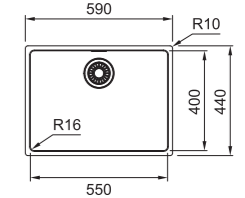

MRX 110-45
Acero Inoxidable
FUN 122.0564.242
EAN 7612985632201
€ 205

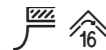

- 1 MRX 110-45
Cubeta bajo encimera inox.
- 2 Mueble 50 cm
- 3 Totales 490 x 440 mm
Cubeta 450 x 400 x 180 mm
Bajo encimera 450 x 400 mm
R 16 mm
Válvula premium 3 1/2"
Rebosadero perimetral premium

MRX 210-45
Acero Inoxidable
FUN 127.0564.243
EAN 7612985632218
€ 239



- 1 MRX 210-45
Cubeta bajo encimera - a ras - encastre inox.
- 2 Mueble 50 cm
- 3 Totales 490 x 440 mm
Cubeta 450 x 400 x 180 mm
Encastre 460 x 460 mm R 0-10 mm
A ras 492 x 442 mm R 10 mm
Válvula premium 3 1/2"
Rebosadero perimetral premium
Sistema de montaje fast-fix

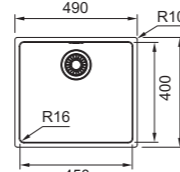

MRX 110-70
Acero Inoxidable
FUN 122.0529.427
EAN 7612985475419
€ 309



- 1 MRX 110-70
Cubeta bajo encimera inox.
- 2 Mueble 80 cm
- 3 Totales 740 x 440 mm
Cubeta 700 x 400 x 180 mm
Bajo encimera 700 x 400 mm
R 16 mm
Válvula premium 3 1/2"
Rebosadero perimetral premium

MRX 210-70
Acero Inoxidable
FUN 127.0529.811
EAN 7612985476560
€ 379



- 1 MRX 210-70
Cubeta bajo encimera - a ras - encastre inox.
- 2 Mueble 80 cm
- 3 Totales 740 x 440 mm
Cubeta 700 x 400 x 180 mm
Encastre 710 x 410 mm R 0-10 mm
A ras 742 x 442 mm R 10 mm
Válvula premium 3 1/2"
Rebosadero perimetral premium
Sistema de montaje fast-fix

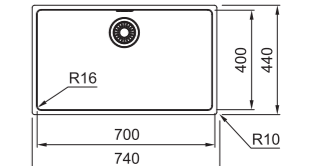

MRX 110-50
Acero Inoxidable
FUN 122.0529.423
EAN 7612985475402
€ 215



- 1 MRX 110-50
Cubeta bajo encimera inox.
- 2 Mueble 60 cm
- 3 Totales 540 x 440 mm
Cubeta 500 x 400 x 180 mm
Bajo encimera 500 x 400 mm
R 16 mm
Válvula premium 3 1/2"
Rebosadero perimetral premium

MRX 210-50
Acero Inoxidable
FUN 127.0529.809
EAN 7612985476546
€ 255



- 1 MRX 210-50
Cubeta bajo encimera - a ras - encastre inox.
- 2 Mueble 60 cm
- 3 Totales 540 x 440 mm
Cubeta 500 x 400 x 180 mm
Encastre 510 x 410 R 0-10 mm
A ras 542 x 442 R 10 mm
Válvula premium 3 1/2"
Rebosadero perimetral premium
Sistema de montaje fast-fix

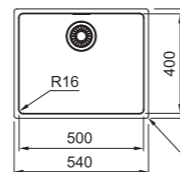

MRX 220-40-40
Acero Inoxidable
FUN 127.0531.914
EAN 7612985485708
€ 635



- 1 MRX 220-40-40
Cubeta bajo encimera - a ras - encastre inox.
- 2 Mueble 90 cm
- 3 Totales 861 x 436 mm
Cubetas 400 x 400 x 180 mm
Encastre 841 x 416 mm
A ras 863 x 438 mm R 10 mm
Bajo encimera 825 x 400 mm
R 16 mm
Válvula premium 3 1/2"
Rebosadero perimetral premium

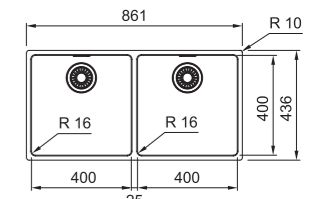

Accesorios opcionales



1 112.0030.882
Roll-Up Mat
Escurreidor de acero
inoxidable enrollable
468 x 420 mm
€ 59



2 112.0057.850
Cubetilla de acero
inoxidable
172 x 412 mm R25
€ 39



3 112.0188.651
Escurreidor móvil
342 x 430 x 22 mm
€ 79



4 112.0530.071
Placa de corte
BK MRX NTL
200 x 440 x 16 mm
€ 25



Franke
Recomienda
Consultar pág 324



CUBETA MU 2.0
Acero Inoxidable
FUN 127.0529.816
EAN 7612985476706
€ 149



Nuevo sistema de fijación a encimera



- 1 **BMG MU 2.0**
Cubeta bajo encimera - a ras -
encastre inox.
- 2
- 3 Mueble **60 cm**
Totales **530 x 430 mm**
- 4 Cubeta **500 x 400 x 180 mm**
R 70 mm
- 5 Encastre **510 x 410 R 70 mm**
- 6 Válvula **integrada 3 1/2"**
Rebosadero **perimetral premium**
- 7
- 8

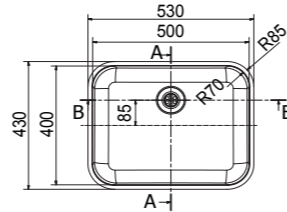

CUBETA MU 110.50
Acero Inoxidable
FUN 122.0529.814
EAN 7612985476584
€ 125



- 1 **BMG MU 110-50**
Cubeta bajo encimera inox.
- 2
- 3 Mueble **60 cm**
Totales **530 x 430 mm**
- 4 Cubeta **500 x 400 x 180 mm**
R 70 mm
- 5 Válvula **3 1/2"**
Conjunto **rebosadero premium**
- 6 Conjunto fijación **BMG**
Disponible en pack de **5 unidades**
- 7
- 8
- 9

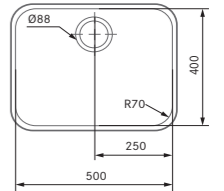

CUBETA MU PLUS
Acero Inoxidable
FUN 122.0375.818
EAN 7612981609764
€ 135

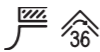

- 1 **BMG MU PLUS**
Cubeta bajo encimera inox.
- 2
- 3 Mueble **55 cm**
Totales **510 x 430 mm**
- 4 Cubeta **480 x 400 x 190 mm**
R 36 mm
- 5 Válvula **3 1/2"**
Rebosadero **perimetral premium**
- 6 Disponible en pack de **5 unidades**
- 7
- 8

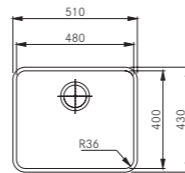

CUBETA I
Acero Inoxidable
FUN 122.0155.425
EAN 7612318077488
€ 110



- 1 **BMG I**
Cubeta bajo encimera inox.
- 2
- 3 Mueble **50 cm**
Totales **480 x 430 mm**
- 4 Cubeta **450 x 400 x 190 mm**
Válvula **3 1/2"**
- 5 Conjunto **desagüe B+RE**
Conjunto fijación **BMG**
Disponible en pack de **5 unidades**
- 6
- 7
- 8
- 9

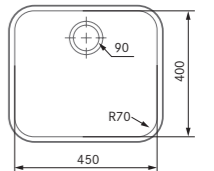

Accesorios opcionales



1 **112.0199.104**
Placa corte negra/Bandeja
inox ANX
169 x 389 mm
€ 115



2 **112.0199.112**
Cubetilla ANX
Cubetilla perforada en
acero inoxidable
415 x 195 x 74 mm
€ 129



3 **112.0199.113**
Seca copas ANX
Seca copas sintético
192 x 413 mm
€ 49



4 **112.0030.882**
Roll-Up Mat
Escurridor de acero
inoxidable enrollable
468 x 420 mm
€ 59



5 **112.0156.214**
901.63
Cesta rectangular
Acero inoxidable 18/10
372 x 300 x 125 mm
€ 29



6 **112.0441.856**
Conjunto fijación BMG
4 grapas, 4 tornillos y
4 tacos metálicos
€ 12



7 **112.0156.210**
SF1
Sifón salvaespacio
€ 13



8 **112.0047.840**
Cesta escurridor de
acero inoxidable
340 x 400 mm
€ 25



9 **112.0156.167**
Válvula "C"
Válvula automática
€ 44

Instalación de cubetas:

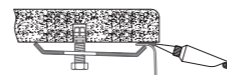

Según plantilla incluida en
embalaje.



CUBETA ME
Acero Inoxidable
FUN 122.0155.425
EAN 7612318169145
€ 108



- 1 **BMG ME**
Cubeta bajo encimera inox.
- 2
- 3 Mueble **45 cm**
Totales **440 x 440 mm**
- 4 Cubeta **400 x 400 x 190 mm**
Válvula **3 1/2"**
- 5 Conjunto **desagüe B+RE**
Conjunto fijación **BMG**
Disponible en pack de **5 unidades**
- 6
- 7
- 8
- 9

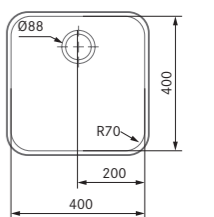

Franke
Recomienda
Consultar pág 324

Cubetas BMG



CUBETA P
Acero Inoxidable
FUN 122.0155.415
EAN 7612318077495
€ 119



- 1 **BMG P**
Cubeta bajo encimera inox.
- 2 Mueble 40 cm
- 3 Totales 370 x 430 mm
- 4 Cubeta 340 x 400 x 180 mm
- 5 Válvula 3 1/2"
- 6 Conjunto **desagüe B+RE**
- 7 Conjunto fijación **BMG**
- 9 Disponible en pack de 5 unidades

GARANTÍA
DE POR VIDA

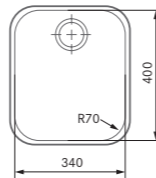

CUBETA PI
Acero Inoxidable
FUN 122.0155.416
EAN 7612318077501
€ 118



- 4 **BMG PI**
Cubeta bajo encimera inox.
- 6 Mueble 35 cm
- 7 Totales 330 x 370 mm
- 9 Cubeta 300 x 340 x 180 mm
- Válvula 3 1/2"
- Conjunto **desagüe B+RE**
- Conjunto fijación **BMG**
- Disponible en pack de 5 unidades

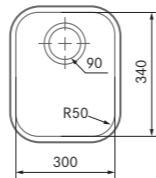

Armonia/Quadrant

64 — 65



AMX-120
Acero Inoxidable
FUN 122.0021.446
EAN 7612319198335
€ 379



- 2 **ARMONIA 120**
Block bajo encimera inox.

Mueble 80 cm
Totales 765 x 450 mm
Cubetas 340 x 400 x 190 mm
Bajo encimera **ver plantilla***
Válvula 3 1/2"

Conjunto **desagüe 2B+RE+SF2**

* Las plantillas de corte están disponibles en la página web www.franke.es

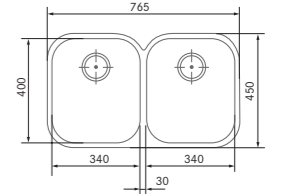

AMX-160
Acero Inoxidable
FUN 122.0021.448
EAN 7612319198359
€ 445



- 2 **ARMONIA 160**
Block bajo encimera inox.

Mueble 60 cm
Totales 580 x 450 mm
Cubetas 340 x 400 x 190 mm y 165 x 306 x 130 mm
Válvula 3 1/2"

Conjunto **desagüe 2B+RE+SF2**

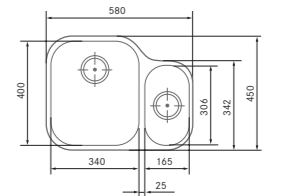

QAX-210
Acero Inoxidable
FUN 127.0363.290
EAN 7612981544676
€ 135

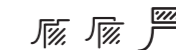

- 1 **QUADRANT 210**
Block bajo encimera - a ras -
encastre inox.

Mueble 50 cm
Totales 445 x 415 mm
Cubeta 400 x 370 x 170 mm
Encastre 415 x 385 R 85 mm
Válvula 3 1/2"

Conjunto **desagüe B+RE**
Ideal para **encimeras laminadas**

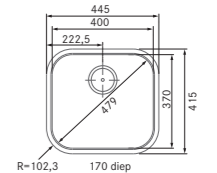

Instalación de cubetas:

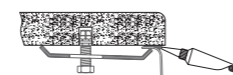

Según plantilla incluida en embalaje.

Accesorios
incluidos



- 1 112.0156.210
SF1
Sifón salvaespacio



- 2 112.0156.211
SF2
Sifón salvaespacio









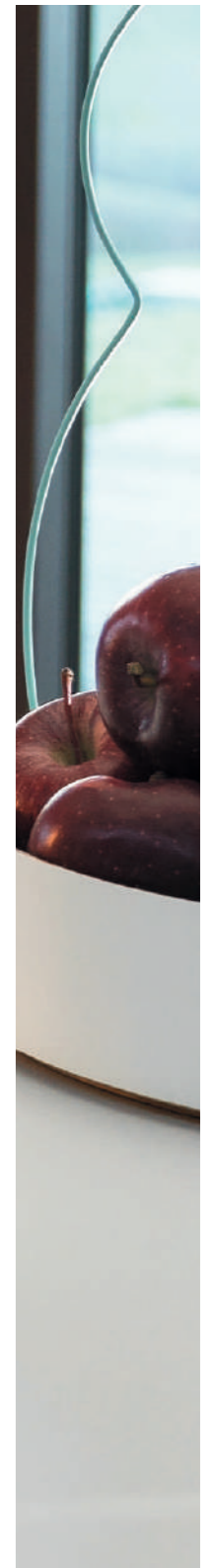

























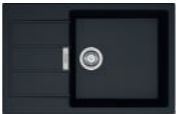









Franke
Recomienda
Consultar pág 324



Franke
Recomienda
Consultar pág 324

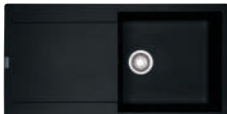

Fresno	70
Mythos Cobre	71
Kubus 2 Super metálicos	72
Kubus 2	73
Kubus	74
Maris	76
Urban	78

Mueble 20 cm	Mueble 50 cm	Mueble 60 cm	Mueble 80 cm	Mueble 90 cm
 <p>FSS-110-15 Pág. 98</p>	 <p>KUBUS 110-40 Pág. 93</p>	 <p>URBAN 610-56 Pág. 78</p>	 <p>MYTHOS 611 Pág. 91</p>	 <p>FRESNO FSG 211-86 Pág. 70</p>
<p>Mueble 40 cm</p>	 <p>FSS-110-40 Pág. 98</p>	 <p>URBAN 611-78L Pág. 79</p>	 <p>MYTHOS 610-58 Pág. 91</p>	 <p>KUBUS 110-70 Pág. 75</p>
 <p>SIRIUS 110-34 Pág. 85</p>	 <p>FSS-110-45 Pág. 99</p>	 <p>URBAN 611-100 Pág. 79</p>	 <p>KUBUS 160 Pág. 93</p>	 <p>MARIS 620 Pág. 77</p>
 <p>FSS-110-25 Pág. 98</p>		 <p>SIRIUS 651 Pág. 83</p>	 <p>KUBUS 110-50 Pág. 93</p>	 <p>URBAN 610-78 Pág. 78</p>
<p>Mueble 45 cm</p>	<p>Mueble 60 cm</p>	 <p>SIRIUS 611-L Pág. 83</p>	 <p>BELFAST 710 Pág. 95</p>	 <p>SIRIUS 620 Pág. 83</p>
 <p>KUBUS 110-37 Pág. 73</p>	 <p>MYTHOS COBRE 611 Pág. 71</p>	 <p>SIRIUS 611-78/45 Pág. 83</p>	 <p>FSS-110-50 Pág. 99</p>	 <p>ORION 621 Pág. 87</p>
 <p>MARIS 611 Pág. 77</p>	 <p>KUBUS 110-52 Pág. 73</p>	 <p>SIRIUS 610-50 Pág. 84</p>	<p>Mueble 70 cm</p>	 <p>KUBUS 110-70 Pág. 93</p>
 <p>SIRIUS 610-40 Pág. 84</p>	 <p>KUBUS 110-50 Pág. 75</p>	 <p>SIRIUS 160 Pág. 85</p>	 <p>FSS-110-60 Pág. 99</p>	 <p>BELFAST 720 Pág. 95</p>
 <p>ORION 611-62 Pág. 87</p>	 <p>KUBUS 210-53 Pág. 75</p>	 <p>SIRIUS 110-50 Pág. 85</p>		 <p>FSS-110-70 Pág. 99</p>
 <p>FSS-110-33 Pág. 98</p>	 <p>MARIS 611-L Pág. 77</p>	 <p>ORION 611-94 Pág. 87</p>		
	 <p>MARIS 651 Pág. 77</p>	 <p>ORION 651 Pág. 87</p>		

5 AÑOS DE
GARANTÍA



COMBINA EL ESTILO CONTEMPORÁNEO CON LAS ÚLTIMAS TENDENCIAS EN TEXTURA Y COLOR, COMO LOS COLORES SÚPER METÁLICOS, ENRIQUECIDOS CON PARTÍCULAS NACARADAS



FSG 211-86
Cooper Gold
FUN 135.0570.545
EAN 7612985654562
€ 699



FSG 211-86
Cooper Grey
FUN 135.0574.098
EAN 7612985668590
€ 699

NEW

- FRESNO FSG 211-86**
Fregadero a ras - bajo encimera
Fragranite
- Mueble 90 cm
Totales 860 x 460 x R10 mm
Cubeta 496 x 425 x 195 mm
Bajo encimera 832 x 430 x R7.5 mm
A ras 864 x 462 x R12 mm
Válvula 3 1/2" automática
Orificios de grifería 2
Sifón SF1

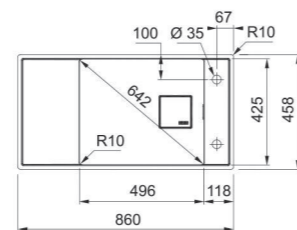

Accesorios opcionales



- 112.0066.060**
Cubetilla de acero inoxidable
156 x 417 x 54 mm R12.5
€ 95

Accesorios incluidos



- 112.0479.069**
Roll-Up Mat
Escurreidor de acero inoxidable
420 x 220 mm



- 112.0156.210**
SF1
Sifón salvaespacio



Franke
Recomienda
Consultar pág 324

5 AÑOS DE
GARANTÍA

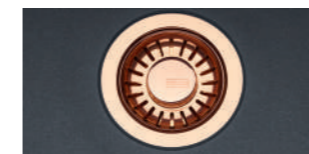

MTG-611/D
Onyx Cobre
Escurreidor Derecha
FUN 114.0516.882
EAN 7612985427708
€ 585

MTG-611/I
Onyx Cobre
Escurreidor Izquierda
FUN 114.0516.883
EAN 7612985427715
€ 585



Franke
Recomienda
Consultar pág 324

Accesorios opcionales



- 112.0030.882**
Roll-Up Mat
Escurreidor de acero inoxidable enrollable
468 x 420 mm
€ 59



- 112.0017.900**
Placa de corte deslizante
glass MTG
280 x 408 x 20 mm
€ 29



- 112.0018.817**
Cubetilla MTG
de acero inoxidable 18/10
160 x 405 x 57 mm
€ 29



- 112.0081.436**
Cubetilla acero inoxidable
171 x 401 x 62 mm
€ 35



- 112.0473.656**
Corona 35 mm
Orificios
FRAGRANITE
€ 29



- 112.0156.210**
SF1
Sifón salvaespacio

- MYTHOS COBRE 611**
Fregadero encastre Fraganite
- Mueble 60 cm
Totales 1000 x 515 mm R8
- Cubeta 500 x 390 x 200 mm
- Encastre 980 x 495 mm R25
- Válvula 3 1/2" automática de cobre
- Orificios de grifería 3 insinuados
- en el reverso
- Conjunto desagüe incluido
- Sifón SF1

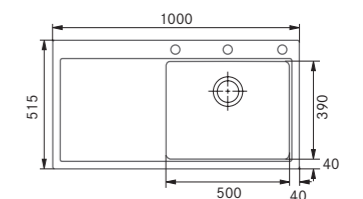

Accesorios incluidos

5 AÑOS DE
GARANTÍA

Accesorios opcionales

-  **1**
112.0256.867
Roll-Up Mat
Escurreidor de acero inoxidable
298 x 410 mm
€ 39
-  **2**
112.0066.060
Cubetilla de acero inoxidable
156 x 417 x 54 mm R12.5
€ 95
-  **3**
112.0511.888
Tabla de corte Madera
442 x 230 x 20 mm
€ 25
-  **4**
112.0473.656
Corona 35 mm
Orificios FRAGRANITE
€ 29

Accesorios incluidos

-  **5**
112.0156.210
SF1
Sifón salvaespacio





KUBUS 110-52
Fregadero bajo encimera Fraganite

Mueble 60 cm
Totales 560 x 460 mm
Cubeta 520 x 420 x 200 mm
Bajo encimera 520 x 420 mm
R 10 mm
Válvula 3 1/2" oculta
Mando Válvula pulsador automática
Rebosadero perimetral premium
Sifón SF

- 1
- 2
- 3
- 4
- 5



-  Cooper Gold / KNG-110-52
FUN 125.0571.651 EAN 7612985658225
€ 429
-  Cooper Grey / KNG-110-52
FUN 125.0571.654 EAN 7612985658256
€ 429

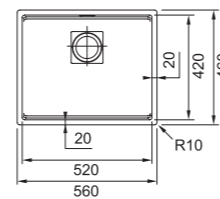

KUBUS 110-62
Fregadero bajo encimera Fraganite

Mueble 80 cm
Totales 760 x 460 mm
Cubeta 620 x 420 x 200 mm
Bajo encimera 720 x 420 mm
R 10 mm
Válvula 3 1/2" oculta
Mando Válvula pulsador automática
Rebosadero perimetral
Sifón SF

- 1
- 2
- 3
- 4
- 5



-  Cooper Gold / KNG-110-62
FUN 125.0571.655 EAN 7612985658263
€ 499
-  Cooper Grey / KNG-110-62
FUN 125.0571.658 EAN 7612985658294
€ 499

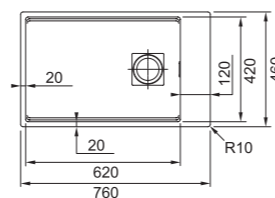

5 AÑOS DE
GARANTÍA







KUBUS 110-37
Fregadero bajo encimera Fraganite

Mueble 45 cm
Totales 410 x 460 mm
Cubeta 370 x 420 x 200 mm
Bajo encimera 370 x 420 mm
R 10 mm
Válvula 3 1/2" oculta
Mando Válvula pulsador automática
Rebosadero perimetral premium
Sifón SF

- 1
- 2
- 4
- 5



-  Blanco Polar / KNG-110-37
FUN 125.0527.391 EAN 7612985467391
€ 379
-  Onyx / KNG-110-37
FUN 125.0527.368 EAN 7612985467360
€ 379
-  Café Creme / KNG-110-37
FUN 125.0527.367 EAN 7612985467353
€ 379
-  Platinum / KNG-110-37*
FUN 125.0527.370 EAN 7612985467384
€ 379
-  Taupe / KNG-110-37*
FUN 125.0527.393 EAN 7612985467711
€ 379

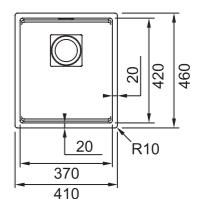





KUBUS 110-52
Fregadero bajo encimera Fraganite

Mueble 60 cm
Totales 560 x 460 mm
Cubeta 520 x 420 x 200 mm
Bajo encimera 520 x 420 mm
R 10 mm
Válvula 3 1/2" oculta
Mando Válvula pulsador automática
Rebosadero perimetral premium
Sifón SF

- 1
- 2
- 3
- 4
- 5



-  Blanco Polar / KNG-110-52
FUN 125.0527.399 EAN 7612985467773
€ 389
-  Onyx / KNG-110-52
FUN 125.0527.396 EAN 7612985467742
€ 389
-  Café Creme / KNG-110-52
FUN 125.0527.395 EAN 7612985467735
€ 389
-  Platinum / KNG-110-52
FUN 125.0527.398 EAN 7612985467766
€ 389
-  Taupe / KNG-110-52
FUN 125.0527.411 EAN 7612985467797
€ 389

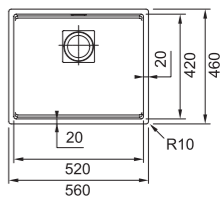





KUBUS 110-62
Fregadero bajo encimera - a ras Fraganite

Mueble 80 cm
Totales 760 x 460 mm
Cubeta 620 x 420 x 200 mm
Bajo encimera 720 x 420 mm
R 10 mm
Válvula 3 1/2" oculta
Mando Válvula pulsador automática
Rebosadero perimetral
Sifón SF

- 1
- 2
- 3
- 4
- 5



-  Blanco Polar / KNG-110-62
FUN 125.0527.565 EAN 7612985467674
€ 479
-  Onyx / KNG-110-62
FUN 125.0527.562 EAN 7612985467643
€ 479
-  Café Creme / KNG-110-62
FUN 125.0527.456 EAN 7612985467636
€ 479
-  Platinum / KNG-110-62*
FUN 125.0527.564 EAN 7612985467667
€ 479
-  Taupe / KNG-110-62*
FUN 125.0527.567 EAN 7612985467698
€ 479

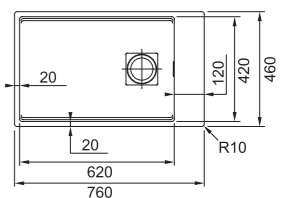

KUBUS 120
Fregadero bajo encimera - a ras Fraganite

Mueble 80 cm
Totales 760 x 460 mm
Cubetas 460 x 420 x 200 mm y 210 x 420 x 200 mm
Bajo encimera 720 x 420 mm
R 10 mm
Válvula 3 1/2" oculta
Mando Válvula pulsador automática
Rebosadero perimetral
Sifón SF

- 1
- 2
- 3
- 4



-  Blanco Polar / KNG-120
FUN 125.0527.576 EAN 7612985468152
€ 515
-  Onyx / KNG-120
FUN 125.0527.573 EAN 7612985468121
€ 515
-  Café Creme / KNG-120
FUN 125.0527.572 EAN 7612985468114
€ 515
-  Platinum / KNG-120*
FUN 125.0527.575 EAN 7612985468145
€ 515
-  Taupe / KNG-120*
FUN 125.0527.578 EAN 7612985468176
€ 515

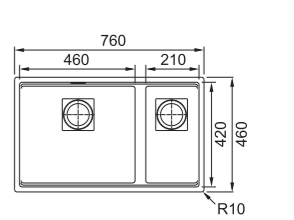

*Consultar disponibilidad

5 AÑOS DE
GARANTÍA



KUBUS 110-70 Fregadero bajo encimera Fraganite

Mueble **90 cm**
Totales **802 x 460 mm**
Cubeta **742 x 410 x 205 mm**
Bajo encimera **742 x 410 mm**
R 8 mm
Válvula **3 1/2"**
Rebosadero **perimetral premium**
Sifón **SF1**

1 6 7



- Blanco Polar / KBG-110-70
FUN **125.0392.990**
EAN **7612981691059**
€ 459
- Onyx / KBG-110-70
FUN **125.0527.060**
EAN **7612985466745**
€ 459
- Café Creme / KBG-110-70
FUN **125.0392.994**
EAN **7612981691073**
€ 459
- Platinum / KBG-110-70
FUN **125.0392.997**
EAN **7612981691103**
€ 459
- Taupe / KBG-110-70
FUN **125.0392.995**
EAN **7612981691080**
€ 459

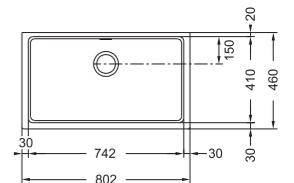

KUBUS 110-50 Fregadero bajo encimera Fraganite

Mueble **60 cm**
Totales **540 x 440 mm**
Cubeta **500 x 400 x 200 mm**
Bajo encimera **500 x 400 mm**
R 25 mm
Válvula **3 1/2"**
Rebosadero **perimetral premium**
Sifón **SF1**

2 3 4 5 6 7



- Blanco Polar / KBG-110-50
FUN **125.0392.970**
EAN **7612981690854**
€ 359
- Onyx / KBG-110-50
FUN **125.0159.335**
EAN **7612980460649**
€ 359
- Café Creme / KBG-110-50
FUN **125.0392.979**
EAN **7612981690939**
€ 359
- Platinum / KBG-110-70
FUN **125.0392.984**
EAN **7612981690984**
€ 359
- Taupe / KBG-110-70
FUN **125.0392.981**
EAN **7612981690946**
€ 359

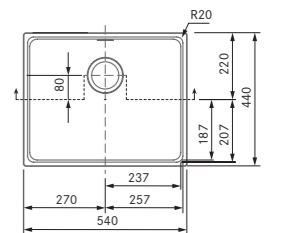

Accesorios opcionales



1
112.0018.817
Cubetilla MTG
Cubetilla de acero
inoxidable 18/10
160 x 405 x 57 mm
€ 29



2
112.0030.882
Roll-Up Mat
Escruidor de acero
inoxidable enrollable
468 x 420 mm
€ 59



3
112.0188.651
Escruidor móvil
342 x 430 x 22 mm
€ 79



4
112.0017.788
Cubetilla MT
Cubetilla de acero
inoxidable
174 x 412 x 55 mm
€ 29



5
112.0057.850
Cubetilla de acero
inoxidable
172 x 412 mm R25
€ 39



6
112.0473.656
Corona 35 mm
Orificios
FRAGRANITE
€ 29

Accesorios incluidos



7
112.0156.210
SF1
Sifón salvaespacio



**Franke
Recomienda**
Consultar pág 324



KUBUS 210-50 Fregadero a ras Fraganite

Mueble **60 cm**
Totales **530 x 430 mm**
Cubeta **500 x 400 x 200 mm**
A ras **534 x 434 mm R12**
Válvula **3 1/2"** automática
Rebosadero **perimetral premium**
Sifón **SF1** (No incluido)

1 2 3



- Blanco Polar / KBG-210-50
FUN **135.0477.020**
EAN **7612981852313**
€ 389
- Onyx / KBG-210-50
FUN **135.0477.017**
EAN **7612981851781**
€ 389
- Taupe / KBG-210-50
FUN **135.0477.095**
EAN **7612981852368**
€ 389

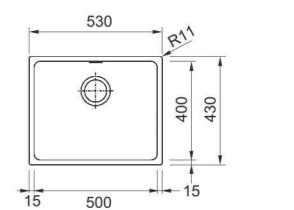



5 AÑOS DE
GARANTÍA



MARIS 611-L
Fregadero encastre FrAGRanite

Mueble **60 cm**
Totales **970 x 500 mm**
Cubeta **450 x 425 x 200 mm**
Encastre **950 x 480 mm**
Válvula **3 1/2" de acero inoxidable**
2 Orificios de grifería **insinuados en el reverso**

1 2 4 5 6 8



- Blanco Polar / MRG-611-L
FUN 114.0152.234 EAN 7612315094549
€ 369
- Onyx / MRG-611-L
FUN 114.0525.488 EAN 7612985459433
€ 369
- Café Creme / MRG-611-L
FUN 114.0152.027 EAN 7612315094938
€ 369
- Platinum / MRG-611-L
FUN 114.0152.228 EAN 7612315094532
€ 369
- Taupe / MRG-611-L
FUN 114.0319.231 EAN 7612981229139
€ 369

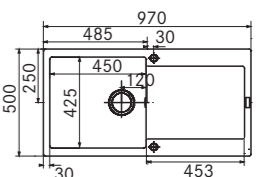

MARIS 611
Fregadero encastre FrAGRanite

Mueble **45 cm**
Totales **780 x 500 mm**
Cubeta **350 x 425 x 200 mm**
Encastre **760 x 480 mm**
Válvula **3 1/2" de acero inoxidable**
2 Orificios de grifería **insinuados en el reverso**

1 2 4 6 8



- Blanco Polar / MRG-611
FUN 114.0152.032 EAN 7612315094617
€ 339
- Onyx / MRG-611
FUN 114.0525.487 EAN 7612985459426
€ 339
- Café Creme / MRG-611
FUN 114.0152.028 EAN 7612315094945
€ 339
- Platinum / MRG-611
FUN 114.0152.031 EAN 7612315094600
€ 339
- Taupe / MRG-611
FUN 114.0319.190 EAN 7612981229122
€ 339

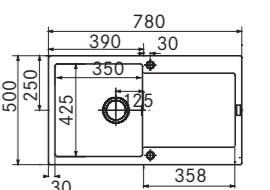

MARIS 651
Fregadero encastre FrAGRanite

Mueble **60 cm**
Totales **970 x 500 mm**
Cubetas **350 x 425 x 200 mm y 160 x 300 x 130 mm**
Encastre **950 x 480 mm**
Válvula **3 1/2" de acero inoxidable**
Orificio de grifería **insinuado en el reverso**

1 2 3 4 5 6 7



- Blanco Polar / MRG-651
FUN 114.0152.112 EAN 7612315094686
€ 389
- Onyx / MRG-651
FUN 114.0525.511 EAN 7612985459464
€ 389
- Café Creme / MRG-651
FUN 114.0152.099 EAN 7612315094952
€ 389
- Platinum / MRG-651
FUN 114.0152.110 EAN 7612315094679
€ 389
- Taupe / MRG-651*
FUN 114.0319.232 EAN 7612981229146
€ 389

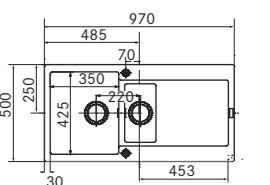

Accesorios opcionales



1
112.0047.579
Placa de corte de cristal templado 390 x 260 mm
€ 29



2
112.0075.642
Roll-Up Mat
Escurreidor enrollable 366 x 326 mm
€ 45



3
112.0057.214
Cubetilla 651
Acero inoxidable 18/10 325 x 150 x 80 mm
€ 35



4
112.0066.060
Cubetilla de acero inoxidable 156 x 417 x 54 mm R12.5
€ 95



5
112.0008.448
Acero inoxidable 295 x 375 x 134 mm
€ 29



6
112.0473.656
Corona 35 mm
Orificios FRAGRANITE
€ 29

Accesorios incluidos



7
112.0156.211
SF2
Sifón salvaespacio

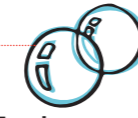

Franke Recomienda
Consultar pág 324



8
112.0156.210
SF1
Sifón salvaespacio



MARIS 620
Fregadero encastre FrAGRanite

Mueble **80 cm**
Totales **860 x 500 mm**
Cubetas **335 x 425 x 200 mm**
Encastre **840 x 480 mm**
Válvula **3 1/2" de acero inoxidable**
Orificio de grifería **insinuado en el reverso**

1 2 4 6 7



- Blanco Polar / MRG-620
FUN 114.0153.947 EAN 7612980432721
€ 395
- Onyx / MRG-620
FUN 114.0157.497 EAN 7612980451487
€ 395
- Café Creme / MRG-620
FUN 114.0066.696 EAN 7612319621086
€ 395
- Platinum / MRG-620*
FUN 114.0150.726 EAN 7612980417353
€ 395
- Taupe / MRG-620*
FUN 114.0490.340 EAN 7612981901752
€ 395

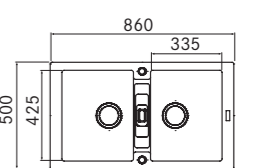

*Consultar disponibilidad



FÁCIL INSTALACIÓN CON EL SISTEMA DE MONTAJE FAST-FIX, IDEAL PARA ENCASTRE O A RAS



5 AÑOS DE GARANTÍA

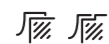
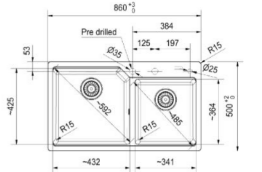
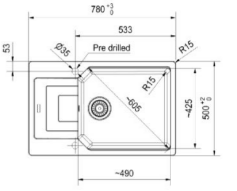
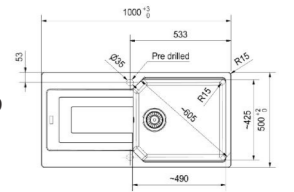

URBAN 610-56
Fregadero encastre - a ras
Fragranite

Mueble 60 cm
Totales 560 x 500 mm
Cubeta 503 x 425 x 230 mm
Encastre 524 x 464 mm
R15 mm
Válvula 3 1/2"
Orificio de grifería insinuado en el reverso

1 2 4 5 6 7 8



- Blanco Polar / UBG-610-56
FUN 114.0562.537 EAN 7612985626811
€ 249
- Onyx / UBG-610-56
FUN 114.0562.534 EAN 7612985625180
€ 249
- Café Creme / UBG-610-56
FUN 114.0562.532 EAN 7612985625173
€ 249
- Platinum / UBG-610-56
FUN 114.0562.536 EAN 7612985625197
€ 249
- Taupe / UBG-610-56
FUN 114.0562.539 EAN 7612985626835
€ 249

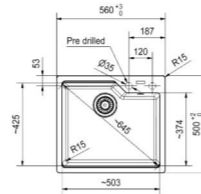

URBAN 610-78
Fregadero encastre - a ras
Fragranite

Mueble 80 cm
Totales 780 x 500 mm
Cubeta 723 x 425 x 230 mm
Encastre 744 x 464 mm
R15 mm
Válvula 3 1/2" de acero inoxidable
Orificio de grifería insinuado en el reverso

1 2 4 5 6 7 8



- Blanco Polar / UBG-610-78
FUN 114.0553.089 EAN 7612985571210
€ 289
- Onyx / UBG-610-78
FUN 114.0553.087 EAN 7612985571197
€ 289
- Café Creme / UBG-610-78
FUN 114.0553.086 EAN 7612985571180
€ 289
- Platinum / UBG-610-78
FUN 114.0553.088 EAN 7612985571203
€ 289
- Taupe / UBG-610-78
FUN 114.0553.091 EAN 7612985571234
€ 289

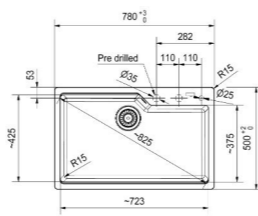

URBAN 611-100
Fregadero encastre - a ras
Fragranite

Mueble 60 cm
Totales 1000 x 500 x R15 mm
Cubeta 490 x 425 x 220 mm
Encastre 964 x 464 mm R20 mm
Válvula 3 1/2"
Orificio de grifería insinuado en el reverso

1 3 4 5 7 8



- Blanco Polar / UBG-611-100
FUN 114.0553.025 EAN 7612985571005
€ 349
- Onyx / UBG-611-100
FUN 114.0553.022 EAN 7612985566889
€ 349
- Café Creme / UBG-611-100
FUN 114.0553.021 EAN 7612985566872
€ 349
- Platinum / UBG-611-100*
FUN 114.0553.024 EAN 7612985566896
€ 349
- Taupe / UBG-611-100*
FUN 114.0553.027 EAN 7612985571029
€ 349

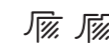

URBAN 611-78 L
Fregadero encastre - a ras
Fragranite

Mueble 60 cm
Totales 780 x 500 mm
Cubeta 491 x 425 x 220 mm
Encastre 744 x 464 x R15 mm
Válvula 3 1/2" de acero inoxidable
Orificio de grifería insinuado en el reverso

1 3 4 5 7 8



- Blanco Polar / UBG-611-78 L
FUN 114.0558.006 EAN 7612985608008
€ 309
- Onyx / UBG-611-78 L
FUN 114.0558.004 EAN 7612985607889
€ 309
- Café Creme / UBG-611-78 L
FUN 114.0558.003 EAN 7612985607872
€ 309
- Platinum / UBG-611-78 L*
FUN 114.0558.005 EAN 7612985607896
€ 309
- Taupe / UBG-611-78 L*
FUN 114.0558.008 EAN 7612985608022
€ 309



URBAN 620-86
Fregadero encastre - a ras
Fragranite

Mueble 90 cm
Totales 860 x 500 x R15 mm
Cubeta grande 432 x 425 x 230 mm
Cubeta pequeña 341 x 364 x 220 mm
Encastre 824 x 464 mm R20 mm
Válvula 3 1/2"
Orificio de grifería insinuado en el reverso

1 4 6 8



- Blanco Polar / UBG-620-86
FUN 114.0582.294 EAN 7612985696975
€ 339
- Onyx / UBG-620-86
FUN 114.0582.291 EAN 7612985696944
€ 339
- Café Creme / UBG-620-86
FUN 114.0582.287 EAN 7612985696906
€ 339
- Platinum / UBG-620-86*
FUN 114.0582.293 EAN 7612985696968
€ 339
- Taupe / UBG-620-86*
FUN 114.0582.296 EAN 7612985696999
€ 339

Accesorios opcionales



1
112.0008.448
Cubetilla
Acero inoxidable
295 x 375 x 134 mm
€ 29



2
112.0511.889
Placa de corte de madera
534 x 220 x 36 mm
€ 25



3
112.0066.060
Cubetilla de acero inoxidable
156 x 417 x 54 mm R12.5
€ 95



4
112.0473.656
Corona 35 mm
Orificios FRAGRANITE
€ 29



5
112.0156.210
SF1
Sifón salvaespacio
€ 29



6
112.0156.211
SF2
Sifón salvaespacio
€ 29



7
112.0538.950
Escurreidor PVC gris
440 x 181 x 92 mm
€ 29



8
133.0533.532
Distanciator
€ 29

Fast Fix: Un sistema de fijación rápido e ingenioso! Las fijaciones integradas en la cubeta permiten montar el fregadero rápida y fácilmente.



Información para la instalación de la grifería:

- Para una instalación adecuada de la grifería se proporciona un distanciator con el fregadero ¡Asegúrese de conservarlo!
- Recomendación Franke: instalar el grifo antes de montar el fregadero en el mueble.

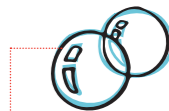

Franke
Recomienda
Consultar pág 324



*Consultar disponibilidad



Sirius
Orion

82
86

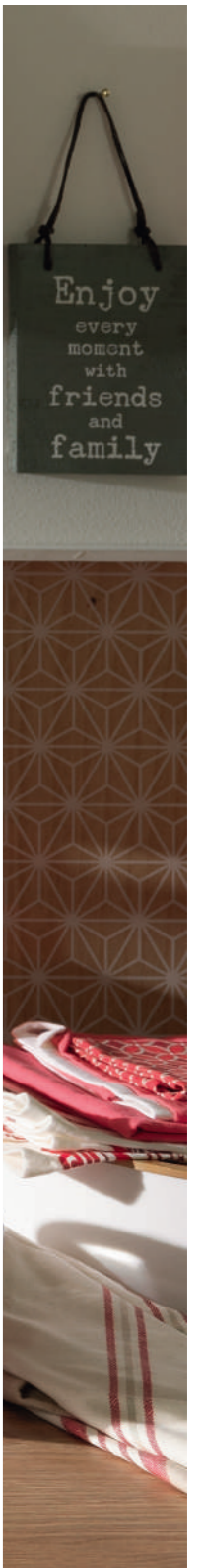

5 AÑOS DE
GARANTÍA



Accesorios opcionales



1
112.0064.216
Cubetilla SID 651
Cubetilla escurridor de
acero inoxidable 18/10
365 x 144 x 70 mm
€ 35



2
112.0064.137
Placa corte
cristal templado
408 x 280 mm
€ 39



3
112.0156.210
SF1
Sifón salvaespacio



4
112.0156.211
SF2
Sifón salvaespacio



**Franke
Recomienda**
Consultar
pág 324



1 **4**



SIRIUS 651* Fregadero encastre Tectonite®

Mueble **60 cm**
Totales **1000 x 510 mm**
Encastre **980 x 490 mm**
Cubeta **350 x 410 x 200 mm** y
160 x 350 x 150 mm
Válvulas **3 ½"** de acero inoxidable
Orificio de grifería **marcado
en el reverso**
Rebosadero **con embellecedor
de acero inoxidable**
Sifón **SF2**

- Blanco Polar / SID-651
FUN 114.0280.075 EAN 7612981031541
€ 295
- Carbone / SID-651
FUN 114.0073.055 EAN 7612315095515
€ 295
- Cafe Creme / SID-651
FUN 114.0073.053 EAN 7612315095492
€ 295
- Titanium / SID-651
FUN 114.0073.054 EAN 7612315095508
€ 295

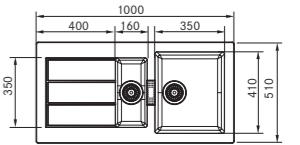

3



SIRIUS 611-L* Fregadero encastre Tectonite®

Mueble **60 cm**
Totales **1000 x 510 mm**
Cubetas **450 x 410 x 200 mm**
Encastre **980 x 490 mm**
Válvula **3 ½"** de acero inoxidable
Orificio de grifería **marcado
en el reverso**
Rebosadero **con embellecedor
de acero inoxidable**
Sifón **SF1**

- Blanco Polar / SID-611-L
FUN 114.0280.068 EAN 7612981031473
€ 245
- Carbone / SID-611-L
FUN 114.0185.338 EAN 7612980566051
€ 245
- Cafe Creme / SID-611-L
FUN 114.0073.049 EAN 7612315095454
€ 245
- Titanium / SID-611-L
FUN 114.0073.050 EAN 7612315095461
€ 245

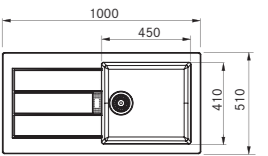

4



SIRIUS 620* Fregadero encastre Tectonite®

Mueble **80 cm**
Totales **860 x 510 mm**
Encastre **840 x 490 mm**
Cubetas **350 x 410 x 200 mm**
Válvulas **3 ½"** de acero inoxidable
Orificio de grifería **marcado
en el reverso**
Rebosadero **con embellecedor
de acero inoxidable**
Sifón **SF2**

- Blanco Polar / SID-620
FUN 114.0280.071 EAN 7612981031503
€ 295
- Carbone / SID-620
FUN 114.0185.388 EAN 7612980566235
€ 295
- Cafe Creme / SID-620
FUN 114.0185.391 EAN 7612980566266
€ 295
- Titanium / SID-620
FUN 114.0280.073 EAN 7612981031527
€ 295

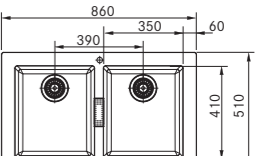

2 **3**



SIRIUS 611-78XL* Fregadero encastre Tectonite®

Mueble **60 cm**
Totales **780 x 500 mm**
Cubeta **451 x 441 x 200 mm**
Encastre **760 x 480 mm**
Válvula **3 ½"** de acero inoxidable
Orificio de grifería **marcado
en el reverso**
Rebosadero **con embellecedor
de acero inoxidable**
Sifón **SF1**

- Blanco Polar / SID 611-78/45
FUN 114.0501.879 EAN 7612985133050
€ 225
- Carbone / SID 611-78/45
FUN 114.0501.876 EAN 7612985133036
€ 225
- Cafe Creme / SID 611-78/45
FUN 114.0527.730 EAN 7612985468657
€ 225
- Titanium / SID 611-78/45
FUN 114.0527.727 EAN 7612985468626
€ 225

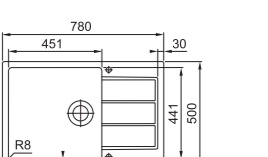

*Nueva versión disponible a partir Diciembre 2020

5 AÑOS DE GARANTÍA



3 5 6



SIRIUS 610-50
Fregadero encastre Tectonite®

Mueble **60 cm**
Totales **560 x 530 mm**
Encastre **540 x 510 mm**
Cubeta **490 x 370 x 200 mm**
Válvula **3 ½"** de acero inoxidable
Orificio de grifería
Rebosadero con embellecedor de acero inoxidable
Sifón SF1

- Blanco Polar / SID-610-50
FUN 114.0361.522 EAN 7612981533229
€ 189
- Carbone / SID-610-50
FUN 114.0361.524 EAN 7612981533243
€ 189
- Café Creme / SID-610-50
FUN 114.0204.653 EAN 7612980689880
€ 189
- Titanium / SID-610-50
FUN 114.0204.652 EAN 7612980689873
€ 189

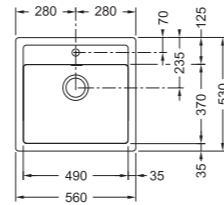

1 2 4 7



SIRIUS 160
Fregadero bajo encimera Tectonite®

Mueble **60 cm**
Totales **559 x 439 mm**
Cubetas **338 x 408 x 200 mm** y **160 x 408 x 150 mm**
Bajo encimera **533 x 408 mm**
R 10 mm
Válvula **3 ½"** de acero inoxidable
Conjunto **desagüe**
Rebosadero **perimetral premium**
Sifón SF2

- Blanco Polar / SID-160
FUN 125.0332.300 EAN 7612981269012
€ 265
- Carbone / SID-160
FUN 125.0332.299 EAN 7612981268503
€ 265
- Café Creme / SID-160
FUN 125.0332.321 EAN 7612981269029
€ 265
- Titanium / SID-160
FUN 125.0280.082 EAN 7612981031619
€ 265

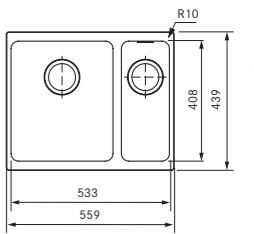

3 5 6



SIRIUS 610-40
Fregadero encastre Tectonite®

Mueble **45 cm**
Totales **530 x 430 mm**
Cubeta **385 x 371 x 200 mm**
Encastre **510 x 410 mm**
Válvula **3 ½"** de acero inoxidable
Orificio de grifería
Rebosadero con embellecedor de acero inoxidable
Sifón SF1

- Blanco Polar / SID 610-40
FUN 114.0501.903 EAN 7612985133081
€ 169
- Carbone / SID 610-40
FUN 114.0501.901 EAN 7612985133067
€ 169

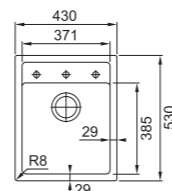

1 2 4 6



SIRIUS 110-50
Fregadero bajo encimera Tectonite®

Mueble **60 cm**
Totales **525 x 440 mm**
Cubeta **498 x 408 x 200 mm**
Bajo encimera **498 x 408 mm**
R 10 mm
Válvula **3 ½"** de acero inoxidable
Conjunto **desagüe**
Rebosadero **perimetral premium**
Sifón SF1

- Blanco Polar / SID-110-50
FUN 125.0332.323 EAN 7612981269043
€ 239
- Carbone / SID-110-50
FUN 125.0332.322 EAN 7612981269036
€ 239
- Café Creme / SID-110-50
FUN 125.0332.326 EAN 7612981269050
€ 239
- Titanium / SID-110-50
FUN 125.0280.080 EAN 7612981031596
€ 239

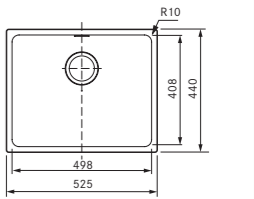

Accesorios opcionales



1
112.0520.497
Cubetilla MRX
Cubetilla de acero inoxidable
180 x 431 x 60 mm
€ 75



2
112.0030.882
Roll-Up Mat
Escurridor de acero inoxidable enrollable
468 x 420 mm
€ 59



3
112.0064.216
Cubetilla SID 651
Cubetilla escurridor de acero inoxidable 18/10
365 x 144 x 70 mm
€ 35



4
112.0188.651
Escurridor móvil
342 x 430 x 22 mm
€ 79



5
112.0064.137
Placa corte cristal templado
408 x 280 mm
€ 39

Accesorios incluidos



6
112.0156.210
SF1
Sifón salvaespacio



7
112.0156.211
SF2
Sifón salvaespacio



Franke
Recomienda
Consultar
pág 324



1 2 4 6



SIRIUS 110-34
Fregadero bajo encimera - encastre Tectonite®

Mueble **40 cm**
Totales **365 x 440 mm**
Cubeta **338 x 408 x 200 mm**
Bajo encimera **338 x 408 mm**
R 10 mm
Válvula **3 ½"** de acero inoxidable
Conjunto **desagüe**
Rebosadero **perimetral premium**
Sifón SF1

- Blanco Polar / SID-110-34
FUN 125.0332.398 EAN 7612981268985
€ 215
- Carbone / SID-110-34
FUN 125.0332.327 EAN 7612981269067
€ 215
- Café Creme / SID-110-34
FUN 125.0332.399 EAN 7612981268992
€ 215
- Titanium / SID-110-34
FUN 125.0319.276 EAN 7612981229207
€ 215

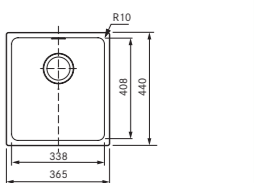

NEW



5 AÑOS DE
GARANTÍA

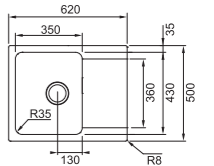

1 2



ORION 611-62
Fregadero encastre Tectonite®

Mueble 45 cm
Totales 620 x 500 mm
Cubeta 350 x 430 x 180 mm
Encastre 600 x 480 mm
Válvula 3 1/2" de acero inoxidable
Reversible y punto de centrado indicado en el reverso
Rebosadero **perimetral premium**

- Blanco Polar / OID-611-62
FUN 114.0519.993 EAN 7612985440165
€ 215
- Carbone / OID-611-62
FUN 114.0383.661 EAN 7612981639532
€ 215
- Cafe Creme / OID-611-62
FUN 114.0383.674 EAN 7612981639594
€ 215
- Titanium / OID-611-62
FUN 114.0383.669 EAN 7612981639549
€ 215



1 2



ORION 611-94
Fregadero encastre Tectonite®

Mueble 60 cm
Totales 940 x 510 mm
Cubeta 440 x 440 x 190 mm
Encastre 920 x 490 mm
Válvula 3 1/2" de acero inoxidable
Reversible y punto de centrado indicado en el reverso
Rebosadero **perimetral premium**

- Blanco Polar / OID-611-94
FUN 114.0519.996 EAN 7612985440196
€ 235
- Carbone / OID-611-94
FUN 114.0275.846 EAN 7612981008581
€ 235
- Cafe Creme / OID-611-94
FUN 114.0276.010 EAN 7612981009175
€ 235
- Titanium / OID-611-94
FUN 114.0275.948 EAN 7612981009021
€ 235

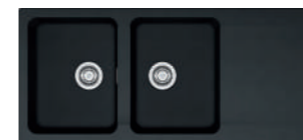
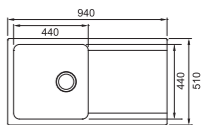

1 3



ORION 621
Fregadero encastre Tectonite®

Mueble 80 cm
Totales 1160 x 510 mm
Cubetas 340 x 440 x 190 mm
Encastre 1140 x 490 mm
Válvulas 3 1/2" de acero inoxidable
Reversible y punto de centrado indicado en el reverso
Rebosadero **perimetral premium**

- Blanco Polar / OID-621
FUN 114.0519.997 EAN 7612985440509
€ 295
- Carbone / OID-621
FUN 114.0276.028 EAN 7612981009359
€ 295
- Cafe Creme / OID-621
FUN 114.0276.033 EAN 7612981009403
€ 295
- Titanium / OID-621
FUN 114.0276.029 EAN 7612981009366
€ 295

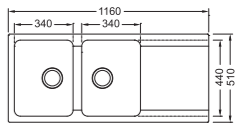

1 3



ORION 651
Fregadero encastre Tectonite®

Mueble 60 cm
Totales 1000 x 510 mm
Cubetas 340 x 440 x 190 mm y 160 x 370 x 140 mm
Encastre 980 x 490 mm
Válvulas 3 1/2" de acero inoxidable
Reversible y punto de centrado indicado en el reverso
Rebosadero **perimetral premium**

- Blanco Polar / OID-651
FUN 114.0519.998 EAN 7612985440516
€ 285
- Carbone / OID-651
FUN 114.0276.023 EAN 7612981009205
€ 285
- Cafe Creme / OID-651
FUN 114.0276.027 EAN 7612981009342
€ 285
- Titanium / OID-651
FUN 114.0276.024 EAN 7612981009311
€ 285

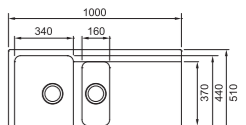

Accesorios opcionales



1
112.0008.448
Cubetilla
Acero inoxidable
295 x 375 x 134 mm
€ 29

Accesorios incluidos



2
112.0156.210
SF1
Sifón salvaespacio



3
112.0156.211
SF2
Sifón salvaespacio



Franke
Recomienda
Consultar
pág 324



Mythos
Kubus
Belfast

90
92
94

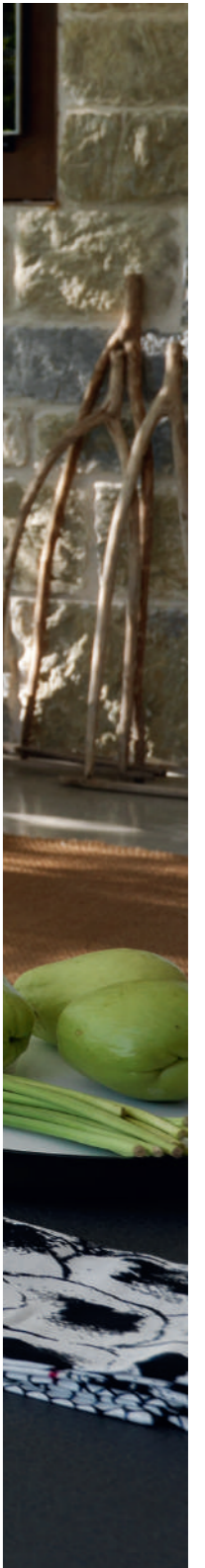



15 AÑOS DE
GARANTÍA



1 2



MYTHOS 611
Fregadero encastre Fraceram®

Mueble **60 cm**
Totales **1000 x 510 mm**
Cubeta **492 x 372 x 190 mm**
Encastre **980 x 490 mm**
R 10 mm
Válvula **automática 3 1/2"** de acero
inoxidable
Orificios de grifería **2**
Rebosadero
Mando **válvula pulsador**

- Glacier Escurridor Derecha / MTK-611-D
FUN **124.0491.219** EAN **7612981905569**
€ 765
- Glacier Escurridor Izquierda / MTK-611-I
FUN **124.0491.218** EAN **7612981905552**
€ 765
- Onyx Escurridor Derecha / MTK-611-D
FUN **124.0491.267** EAN **7612981905682**
€ 765
- Onyx Escurridor Izquierda / MTK-611-I
FUN **124.0491.266** EAN **7612981905675**
€ 765

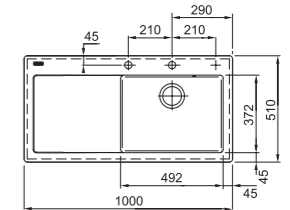

2



MYTHOS 610-58
Fregadero encastre Fraceram®

Mueble **60 cm**
Totales **580 x 510 mm**
Cubeta **490 x 377 x 190 mm**
Encastre **560 x 490 mm**
R 10 mm
Válvula **automática 3 1/2"** de acero
inoxidable
Orificios de grifería **2**
Rebosadero
Mando **válvula pulsador**

- Glacier / MTK-610-58
FUN **124.0491.099** EAN **7612981904500**
€ 515
- Onyx / MTK-610-58
FUN **124.0491.215** EAN **7612981905521**
€ 515

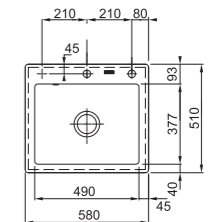

**Accesorios
opcionales**



1
112.0338.711
Placa de corte MTK
400 x 300 x 20 mm
€ 59



2
112.0030.882
Roll-Up Mat
Escurridor de acero
inoxidable enrollable
468 x 420 mm
€ 59



**Franke
Recomienda**
Consultar
pág 324



15 AÑOS DE
GARANTÍA

Fregaderos
color



Accesorios opcionales



1
112.0030.882
Roll-Up Mat
Escruidor de acero
inoxidable enrollable
468 x 420 mm
€ 59



2
112.0188.651
Escruidor móvil
342 x 430 x 22 mm
€ 79



KBK-110-70
Glacier
FUN 126.0491.920
EAN 7612981908485
€ 855

KUBUS 110-70
Fregadero bajo encimera Fraceram®

- Mueble 80 cm
Totales 745 x 445 mm
- Cubeta 705 x 385 x 195 mm
Se recomienda realizar el corte con el fregadero in situ
Válvula automática 3 1/2" de acero inoxidable
Mando válvula pulsador

KBK-110-70*
Onyx
FUN 126.0491.953
EAN 7612981908515
€ 855

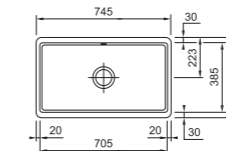

KBK-110-40
Glacier
FUN 126.0335.711
EAN 7612981286385
€ 595

KUBUS 110-40
Fregadero bajo encimera Fraceram®

- Mueble 50 cm
Totales 445 x 445 mm
Cubeta 405 x 385 x 175 mm
Se recomienda realizar el corte con el fregadero in situ
Válvula automática 3 1/2" de acero inoxidable
Rebosadero
Mando válvula pulsador

KBK-110-40*
Onyx
FUN 126.0335.878
EAN 7612981287306
€ 595

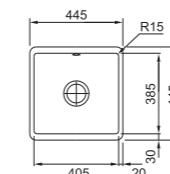

KBK-110-50
Glacier
FUN 126.0371.145
EAN 7612981587987
€ 675

KUBUS 110-50
Fregadero bajo encimera Fraceram®

- Mueble 60 cm
Totales 545 x 445 mm
Cubeta 505 x 385 x 185 mm
Se recomienda realizar el corte con el fregadero in situ
Válvula automática 3 1/2" de acero inoxidable
Rebosadero
Mando válvula pulsador

KBK-110-50*
Onyx
FUN 126.0373.963
EAN 7612981603120
€ 675

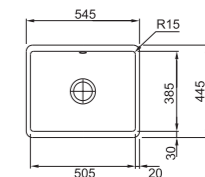

KBK-160*
Glacier
FUN 126.0371.141
EAN 7612981587949
€ 740

KUBUS 160
Fregadero bajo encimera Fraceram®

- Mueble 60 cm
Totales 545 x 445 mm
Cubetas 375 x 385 x 185 mm y 115 x 385 x 115 mm
Se recomienda realizar el corte con el fregadero in situ
Válvula automática 3 1/2" de acero inoxidable
Válvula 1 1/2" de acero inoxidable con cestillo (función rebosadero)
Mando válvula pulsador

KBK-160*
Onyx
FUN 126.0373.835
EAN 7612981602635
€ 740

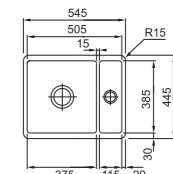

*Consultar disponibilidad

15 AÑOS DE
GARANTÍA



Parte trasera parcialmente esmaltada

BAK-710
Blanco
FUN 130.0085.739
EAN 7612315075777
€ 365

BELFAST 710
Fregadero sobre bastidor cerámico

Mueble 60 cm
Instalación **sobre bastidor**
Totales 595 x 475 x 225 mm
Cubeta 545 x 410 x 200 mm
Acabado **cerámico**
Válvula 3/2"
Rebosadero

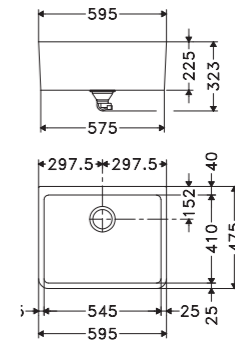

(Cotas aproximadas)



Parte trasera parcialmente esmaltada

BAK-720
Blanco
FUN 130.0085.740
EAN 7612315075784
€ 589

BELFAST 720
Fregadero sobre bastidor cerámico

Mueble 80 cm
Instalación **sobre bastidor**
Totales 800 x 500 x 220 mm
Cubeta 363 x 450 x 200 mm
Acabado **cerámico**
Válvula 3/2" de acero inoxidable
con cestillo (función rebosadero)
Orificio insinuado en el reverso

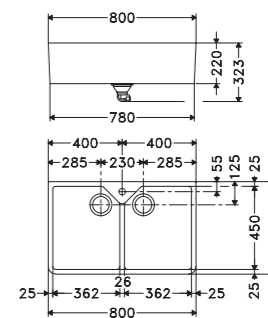

(Cotas aproximadas)

NOTA DE INSTALACIÓN

Debido a la naturaleza del proceso de fabricación de la cerámica, cada fregadero producido variará dimensionalmente. Por esta razón, no se proporcionan plantillas. Para asegurar un ajuste apropiado entre el fregadero, el armario y cualquier marco de apoyo, Franke recomienda que se facilite al ebanista el propio fregadero para ser instalado.



Franke
Recomienda

Consultar
pág 324



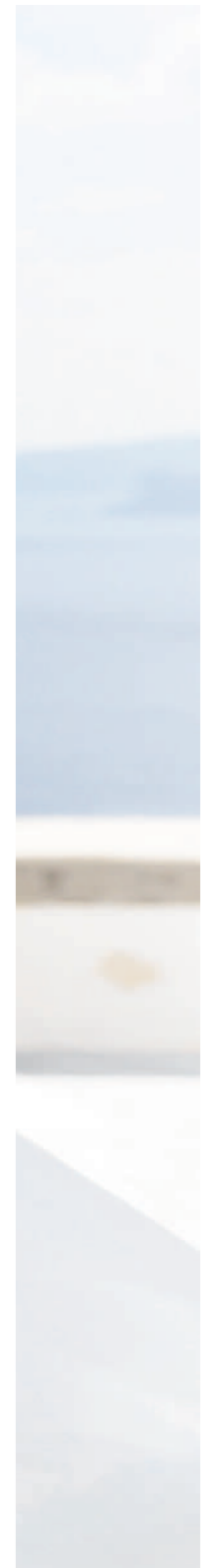



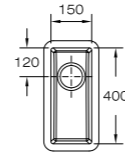

FSS-110-15
Fregadero bajo encimera Solid Surface

Mueble **20 cm**
Totales **200 x 450 x 160 mm**
Cubeta **150 x 400 x 140 mm**
R 10 mm
Válvula **3 1/2"**



CUBETA FSS -101 CANDIDO/ FSS-110-15
FUN **125.0328.044**
EAN **7612981017491**
€ 259



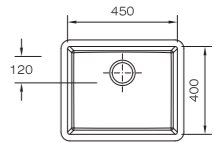

FSS-110-45
Fregadero bajo encimera Solid Surface

Mueble **50 cm**
Totales **500 x 450 mm**
Cubeta **450 x 400 x 165 mm**
R 10 mm
Válvula **3 1/2"**



CUBETA FSS-101 CANDIDO/ FSS-110-45
FUN **125.0328.054**
EAN **7612981254032**
€ 349



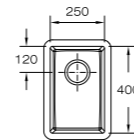

FSS-110-25
Fregadero bajo encimera Solid Surface

Mueble **40 cm**
Totales **280 x 450 x 160 mm**
Cubeta **250 x 400 x 140 mm**
R 10 mm
Válvula **3 1/2"**



CUBETA FSS -101 CANDIDO/ FSS-110-25
FUN **125.0328.043**
EAN **7612981018955**
€ 285



FSS-110-50
Fregadero bajo encimera Solid Surface

Mueble **60 cm**
Totales **550 x 450 x 185 mm**
Cubeta **500 x 400 x 170 mm**
R 10 mm
Válvula **3 1/2"**

CUBETA FSS-101 CANDIDO/ FSS-110-50
FUN **125.0327.967**
EAN **7612981018993**
€ 355

CUBETA FSS-102 NATURAL WHITE/ FSS-110-50
FUN **125.0327.970**
EAN **7612981253899**
€ 359

CUBETA FSS-105 AMARETTO/ FSS-110-50
FUN **125.0327.969**
EAN **7612318289171**
€ 359

CUBETA FSS-103 LATTE/ FSS-110-50
FUN **125.0327.968**
EAN **7612318289218**
€ 359

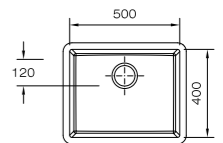

FSS-110-33
Fregadero bajo encimera Solid Surface

Mueble **45 cm**
Totales **380 x 450 x 190 mm**
Cubeta **330 x 400 x 170 mm**
R 10 mm
Válvula **3 1/2"**

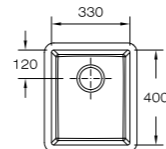

CUBETA FSS- 101 CANDIDO/ FSS-110-33
FUN **125.0327.937**
EAN **7612981018979**
€ 305



FSS-110-60
Fregadero bajo encimera Solid Surface

Mueble **70 cm**
Totales **650 x 450 x 190 mm**
Cubeta **600 x 400 x 170 mm**
R 10 mm
Válvula **3 1/2"**

CUBETA FSS 110-60 PURE WHITE WWK
FUN **125.0328.041** EAN **7612981019006**
€ 369

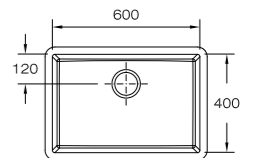

FSS-110-40
Fregadero bajo encimera Solid Surface

Mueble **50 cm**
Totales **450 x 450 x 195 mm**
Cubeta **400 x 400 x 170 mm**
R 10 mm
Válvula **3 1/2"**

CUBETA FSS- 101 CANDIDO/ FSS-110-40
FUN **125.0327.963**
EAN **7612981018986**
€ 329

CUBETA FSS- 102 NATURAL WHITE/ FSS-110-40
FUN **125.0327.966**
EAN **7612981253851**
€ 335

CUBETA FSS-105 AMARETTO/ FSS-110-40
FUN **125.0327.965**
EAN **7612318289164**
€ 335

CUBETA FSS-103 LATTE/ FSS-110-40
FUN **125.0327.964**
EAN **7612318289201**
€ 335

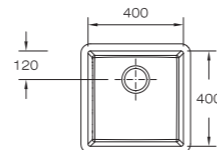

FSS-110-70
Fregadero bajo encimera Solid Surface

Mueble **80 cm**
Totales **750 x 450 x 190 mm**
Cubeta **700 x 400 x 170 mm**
R 10 mm
Válvula **3 1/2"**

CUBETA FSS-101 CANDIDO/ FSS-110-70
FUN **125.0327.933**
EAN **7612981019112**
€ 425

CUBETA FSS-102 NATURAL WHITE/ FSS-110-70
FUN **125.0327.936**
EAN **7612318293222**
€ 445

CUBETA FSS-105 AMARETTO/ FSS-110-70
FUN **125.0327.935**
EAN **7612318289188**
€ 445

CUBETA FSS-103 LATTE/ FSS-110-70
FUN **125.0327.934**
EAN **7612318289225**
€ 445

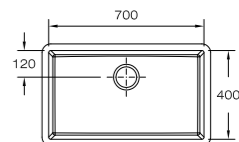

Accesorios

112.0377.544
Adhesivo FSS (50 ml)
FSS-101 Pure White
€ 15

112.0382.430
Adhesivo FSS (50 ml)
FSS-105 Amaretto
€ 15

112.0382.429
Adhesivo FSS (50 ml)
FSS-103 Latte
€ 15

112.0382.428
Adhesivo FSS (50 ml)
FSS-102 Natural White
€ 15

Válvula de acero inoxidable 3 1/2" con cestillo y rebosadero acero inoxidable premium incluido

Nota: Previamente a la instalación, las cubetas solid surface deben ser pulidas con una lija P400, con la intención que la adherencia sea óptima.

Nota: Previamente a la instalación, las cubetas solid surface deben ser pulidas con una lija P400, con la intención que la adherencia sea óptima.



PROFESIONALES

Crystal semi-pro	106
Centinox semi-pro	107
Lounge	108
Pescara	109
Pescara 360	110
Ambient	111
Fox	112

ACERO INOXIDABLE

Mythos	113
Atlas Neo	114
Eos Neo	116

LIFESTYLE

Maris Free	118
Maris	119
Active Plus	120
Neptune Evo	124
Smart	125
Urban	126
Sirius	127
Trams	128
Samoa	129
Active Neo	130
Ambient	132
Matrix	133
Lounge/Elegance	134
Galileo/Platino	135

SOLUCIONES BAJO VENTANA

Retro	136
Neptune Style	137
Active Window	138
Atlas Neo Window	139

AGUA FILTRADA

Clear Water	144
Mondial 4 en 1	145
Vital	146
Neptune	148
Atlas	148
Eos	148
Ambient	148

PROFESIONALES

-  **CRYSTAL SEMI-PRO**
Pág. 106
-  **CENTINOX SEMI-PRO**
Pág. 107
-  **LOUNGE SEMI-PRO**
Pág. 108
-  **PESCARA XL PULL DOWN**
Pág. 109
-  **PESCARA L SEMI-PRO**
Pág. 109
-  **PESCARA 360 SEMI-PRO**
Pág. 110
-  **AMBIENT SEMI-PRO**
Pág. 111
-  **FOX SEMI-PRO**
Pág. 112

ACERO INOXIDABLE

-  **MYTHOS**
Pág. 113
-  **ATLAS NEO PULL OUT SPRAY INOX**
Pág. 115
-  **ATLAS NEO PULL OUT INOX**
Pág. 115
-  **ATLAS NEO INOX**
Pág. 115
-  **ATLAS NEO INOX NEGRO**
Pág. 115
-  **EOS NEO INOX**
Pág. 117
-  **EOS NEO PULL-OUT INOX**
Pág. 117

LIFESTYLE

-  **MARIS FREE**
Pág. 118
-  **MARIS J PULL OUT**
Pág. 119
-  **MARIS L PULL OUT**
Pág. 119
-  **ACTIVE PLUS COLOR PULL OUT**
Pág. 120
-  **ACTIVE PLUS COLOR**
Pág. 121
-  **ACTIVE PLUS PULL OUT SPRAY**
Pág. 122
-  **ACTIVE PLUS PULL OUT**
Pág. 122
-  **ACTIVE PLUS SWIVEL**
Pág. 122
-  **ACTIVE PLUS FRAGANITE PULL OUT**
Pág. 123

-  **ACTIVE PLUS FRAGANITE SWIVEL**
Pág. 123
-  **NEPTUNE EVO PULL OUT**
Pág. 124
-  **NEPTUNE EVO**
Pág. 124
-  **SMART PULL OUT**
Pág. 125
-  **URBAN**
Pág. 126
-  **SIRIUS PULL OUT**
Pág. 127
-  **SUPER-TRAMS PULL OUT**
Pág. 128
-  **TRAMS-MIX**
Pág. 128
-  **SAMOA**
Pág. 129

-  **ACTIVE NEO**
Pág. 130
-  **AMBIENT PULL OUT**
Pág. 132
-  **AMBIENT**
Pág. 132
-  **MATRIX PULL OUT**
Pág. 133
-  **MATRIX**
Pág. 133
-  **LOUNGE**
Pág. 134
-  **ELEGANCE**
Pág. 134
-  **GALILEO**
Pág. 135
-  **PLATINO**
Pág. 135

SOLUCIONES BAJO VENTANA

-  **ATLAS NEO WINDOW**
Pág. 139
-  **NEPTUNE STYLE WINDOW**
Pág. 137
-  **ACTIVE WINDOW PULL OUT**
Pág. 138
-  **ACTIVE WINDOW**
Pág. 138
-  **RETRO ABATIBLE**
Pág. 136

1 ¡SIÉNTETE COMO UN AUTÉNTICO CHEF!

Grifos Semi-profesionales

Funcional como los modelos de caño extraíble, ofrece una mayor facilidad de instalación al combinar eficiencia y facilidad de uso.



2 ¡UN GRIFO PARA TODA LA VIDA!

Grifería de Acero Inoxidable

La higiene y durabilidad del acero se traslada a nuestras griferías con múltiples diseños y estilos.



3 SOLUCIONES PARA TODOS LOS HOGARES

Abatibles o retraíbles, son algunas de las opciones que presentamos para aquellas cocinas en que la ventana podría ser un obstáculo para instalar nuestro grifo soñado.



4 ¡A LA ÚLTIMA!

Estética e innovación se unen para proporcionarnos las últimas tendencias en color. Acabados super metálicos y colores mate obtenidos a través de la mejorada fabricación por PVD que otorga mayor durabilidad a las griferías.



5 REVOLUCIÓN VERDE

Nuestro compromiso con el medioambiente empieza incorporando en nuestras griferías el cartucho Eco, que permite reducir el consumo de agua gracias a la doble posición de la maneta, que evita consumos de agua innecesarios.



Profesionales
Crystal Semi-pro

106 — 107

Centinox Semi-pro



EN LÍNEA CON LA GAMA CRYSTAL PRESENTA UN ACABADO EN EL QUE COMBINA ACERO INOXIDABLE CON CRYSTAL BLANCO Y NEGRO



 Cromo/Blanco*
FUN 115.0474.626
EAN 7612158488802
€ 925

 Cromo/Negro
FUN 115.0474.627
EAN 7612158488819
€ 925



*Consultar disponibilidad

⊕ 35mm **CRYSTAL SEMI-PRO (EXTENSIBLE)**
Monomando semi-profesional

⊗ 360° Función **ducha/chorro**
Altura total **585 mm**
Caída de agua **219 mm**
Rotación **360°**
Base **Ø 46 mm**

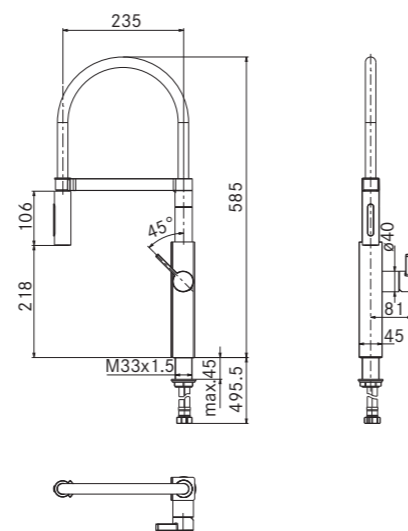

 Cobre
FUN 115.0513.414
EAN 7612985249683
€ 735



⊕ 35mm **CENTINOX SEMI-PRO (EXTENSIBLE)**
Monomando semi-profesional

⊗ 360° Diseño único **conmemorativo del centenario Franke**
Altura total **500 mm**
Caída de agua **255 mm**
Rotación **360°**
Base **50 x 50 mm**
Apertura de mando **50°/50°**

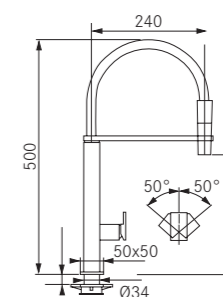

Lounge



GRIFO RESPETUOSO CON EL MEDIO AMBIENTE GRACIAS AL CARTUCHO ECO, QUE EVITA EL USO INNECESARIO DE AGUA



Cromo
FUN 115.0177.640
EAN 7612980521647
€ 379



LOUNGE SEMI-PRO (EXTENSIBLE)
Monomando semi-profesional
Cartucho **ECO**
Altura total **490 mm**
Caída de agua **169 mm**
Rotación **360°**
Base **Ø 50 mm**
Apertura de mando **60°/40°**

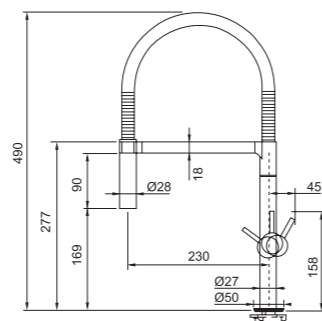

Pescara



EL PESCARA XL INCORPORA UN SISTEMA PULL-OUT DE FÁCIL RECOGIDA. ¡PRUÉBELO!



Cromo
FUN 115.0523.290
EAN 7612985451505
€ 299

PESCARA XL PULL DOWN
Monomando semi-profesional

Función **ducha/chorro**
Altura total **500 mm**
Caída de agua **181 mm**
Rotación **180°**
Base **Ø 46 mm**
Apertura de mando **90°/10°**

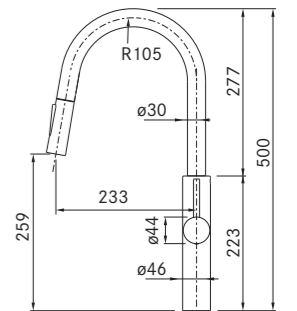

Gracias al cabezal imantado, el extraíble vuelve a la posición inicial cómodamente



Cromo
FUN 115.0393.975
EAN 7612981695224
€ 379

Acero inoxidable
AISI 304
FUN 115.0472.960
EAN 7612981832001
€ 399

PESCARA L SEMI-PRO
Monomando semi-profesional

Función **ducha/chorro**
Altura total **420 mm**
Caída de agua **156 mm**
Rotación **360°**
Base **Ø 50 mm**
Dispone de **mando negro**

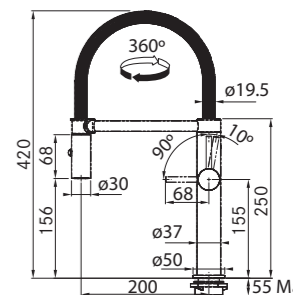

Pescara 360



VERSATILIDAD Y FLEXIBILIDAD CON LOS 360° DE MOVILIDAD
DISFRÚTALO EN VERSIÓN DUCHA O SPRAY



Cromo
FUN 115.0393.976
EAN 7612981695231
€ 515

Negro Mate
FUN 115.0545.136
EAN 7612985537025
€ 555

 35mm
PESCARA 360 SEMI-PRO
Monomando semi-profesional
 360°
Altura total **460 mm**
Caída de agua **213 mm**
Rotación **360°**
Base **Ø 50 mm**
Apertura de mando **90°/10°**
Dispone de **mando negro**

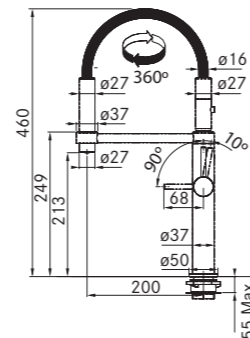



NOVEDOSO SISTEMA GIRATORIO CON 360° DE MOVILIDAD



Ambient



Cromo
FUN 115.0265.997
EAN 7612980955114
€ 295

 35mm
AMBIENT SEMI-PRO (EXTENSIBLE)
Monomando semi-profesional
 360°
Función **ducha/chorro**
Cartucho **ECO**
Altura total **485 mm**
Caída de agua **231 mm**
Rotación **360°**
Base **Ø 50 mm**
Apertura de mando **72°/28°**

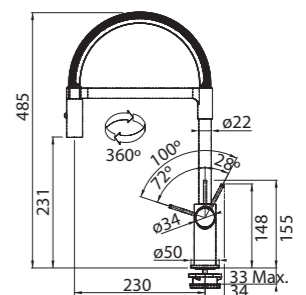

Fox



 Cromo
 FUN 115.0486.993
 EAN 7612981888909
 € 215

**FRANKE RECOMIENDA
 UTILIZAR 133.0026.896**



**REFUERZO ANTIPALANCA
 PARA GRIFERÍA**
 FUN 133.0026.896
 EAN 7612142237942
 € 19

Se sitúa bajo la encimera e
 impide el cabeceo superior del
 grifo, por alto que sea
 No apto para modelos extraíbles

 **FOX SEMI-PRO (EXTENSIBLE)**
Monomando semi-profesional

 Función **ducha/chorro**
 Altura total **490 mm**
 Caída de agua **177 mm**
 Rotación **360°**
 Base **Ø 50 mm**
 Apertura de mando **72°/28°**

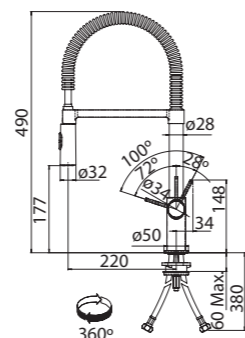

Acero Inoxidable Mythos

112 — 113



ESCULTURAL CUERPO DE ACERO INOXIDABLE
 QUE NOS PERMITE GUIAR EL FLUJO DE AGUA
 GRACIAS A SU AIREADOR DIRIGIBLE





 Acero Inoxidable
 FUN 115.0547.852
 EAN 7612985543453
 € 399

 Inox Negro
 FUN 115.0550.441
 EAN 7612985552653
 € 429

MYTHOS
Monomando de caño alto

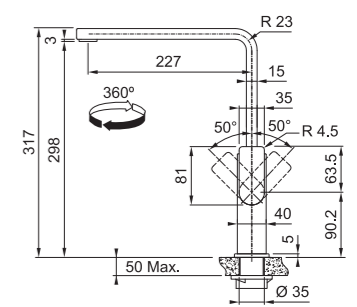
 Cartucho **ECO**
 Altura total **317 mm**
 Caída de agua **298 mm**
 Rotación **360°**
 Base **Ø 50 mm**
 Apertura de mando **50°/50°**



Atlas Neo

114 — 115



PERDURABLE EN EL TIEMPO GRACIAS A SU CUERPO DE ACERO INOXIDABLE



AISI 304

Acero Inoxidable
AISI 304
FUN 115.0521.441
EAN 7612985444934
€ 259

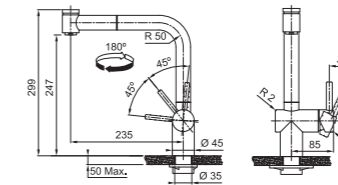

ATLAS NEO PULL OUT SPRAY INOX (EXTRAÍBLE)
Monomando de caño alto

⊕ 35mm Material **acero inoxidable AISI 304**
Función **ducha/chorro**
Altura total **299 mm**
Caída de agua **247 mm**
Rotación **180°**
Base **Ø 45 mm**
Apertura de mando **90°/0°**



AISI 304

Acero Inoxidable
AISI 304
FUN 115.0521.438
EAN 7612985444903
€ 239

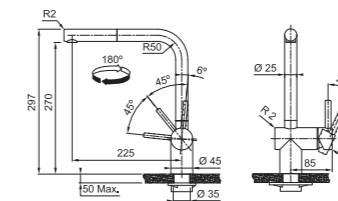

ATLAS NEO PULL OUT INOX (EXTRAÍBLE)
Monomando de caño alto

⊕ 35mm Material **acero inoxidable AISI 304**
Altura total **297 mm**
Caída de agua **270 mm**
Rotación **180°**
Base **Ø 45 mm**
Apertura de mando **90°/0°**



AISI 304

Acero Inoxidable
AISI 304
FUN 115.0521.435
EAN 7612985444873
€ 225

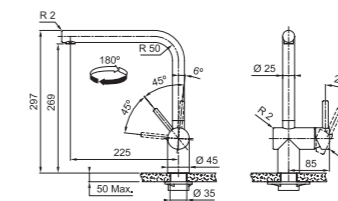

ATLAS NEO INOX
Monomando de caño alto

⊕ 35mm Material **acero inoxidable AISI 304**
Altura total **297 mm**
Caída de agua **269 mm**
Rotación **180°**
Base **Ø 45 mm**
Apertura de mando **90°/0°**



AISI 304

NEW
Negro
AISI 304
FUN 115.0550.424
EAN 7612985552639
€ 319

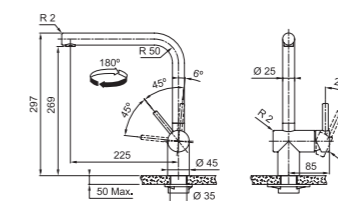

ATLAS NEO INOX NEGRO
Monomando de caño alto

⊕ 35mm Material **acero inoxidable AISI 304**
Altura total **297 mm**
Caída de agua **269 mm**
Rotación **180°**
Base **Ø 45 mm**
Apertura de mando **90°/0°**

Eos Neo

116 — 117



NEW
 Acero Inoxidable
 AISI 304
 FUN 115.0590.044
 EAN 7612985727983
 € 199

**AISI
 304**



NEW
 Acero Inoxidable
 AISI 304
 FUN 115.0590.045
 EAN 7612985727990
 € 299

**AISI
 304**

EOS NEO INOX Monomando de caño alto

⊕ 35mm Material **acero inoxidable AISI 304**
 Altura total **390 mm**
 Caída de agua **250 mm**
 Rotación **180°**
 Base **Ø 45 mm**
 Apertura de mando **90°/0°**

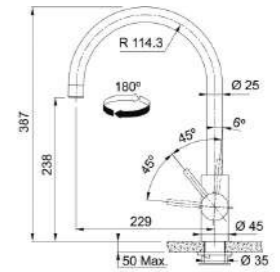

EOS NEO PULL-OUT INOX (Extraible) Monomando de caño alto

⊕ 35mm Material **acero inoxidable AISI 304**
 Altura total **435 mm**
 Caída de agua **230 mm**
 Rotación **180°**
 Base **Ø 45 mm**
 Apertura de mando **90°/0°**

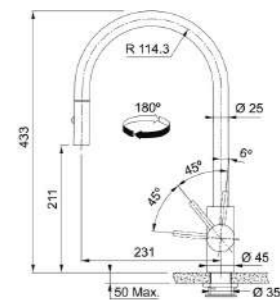

Lifestyle
Maris Free



ABRAZA LA ATEMPORALIDAD Y AGREGA UN TOQUE ARTÍSTICO A LO COTIDIANO



Inox Óptico
FUN 115.0543.294
EAN 7612985531382
€ 389

MARIS FREE
Monomando caño alto

⊕ 35mm Altura total **425 mm**
Caída de agua **280 mm**
Rotación **360°**
Base **Ø 45 mm**
Apertura de mando **90°/10°**

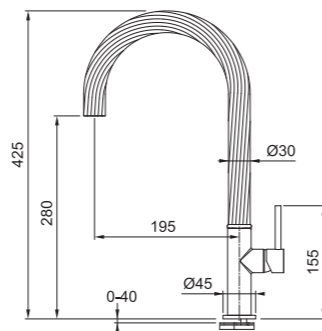

Maris

118 — 119



Cromo
FUN 115.0523.195
EAN 7612985451284
€ 325

Negro Mate
FUN 115.0554.083
EAN 7612985575768
€ 409

MARIS J PULL OUT (EXTRAÍBLE)
Monomando de caño alto

⊕ 35mm Cartucho **ECO**
Altura total **411 mm**
Caída de agua **230 mm**
Rotación **360°**
Base **Ø 50 mm**
Apertura de mando **90°/0°**

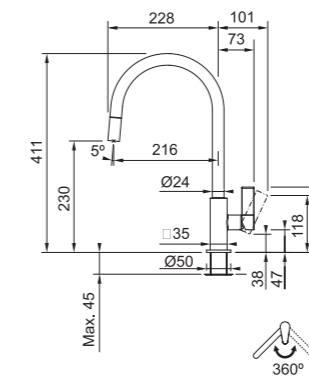

Cromo
FUN 115.0523.199
EAN 7612985451420
€ 325

Negro Mate
FUN 115.0554.085
EAN 7612985575782
€ 409

MARIS L PULL OUT (EXTRAÍBLE)
Monomando de caño alto

⊕ 35mm Cartucho **ECO**
Altura total **376 mm**
Caída de agua **238 mm**
Rotación **360°**
Base **Ø 50 mm**
Apertura de mando **90°/0°**

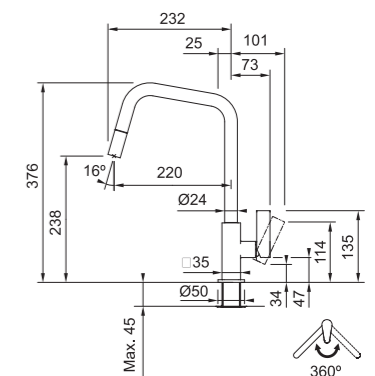

DISEÑOS EXCLUSIVOS QUE COMBINAN A LA PERFECCIÓN CON MADERAS Y GRANITOS

Active Plus Color



DESDE EL ESTILO INDUSTRIAL
HASTA EL LUJOSO DORADO,
DESCUBRE LAS TENDENCIAS
METÁLICAS Y AMPLIA LA
PALETA DE COLORES EN LA
COCINA



White Mat
FUN 115.0524.931
EAN 7612985457194
€ 389



Black Mat
FUN 115.0524.890
EAN 7612985456692
€ 389



Smoked Shiny
FUN 115.0524.925
EAN 7612985457132
€ 389



Polished Nickel
FUN 115.0524.923
EAN 7612985457118
€ 389



Gun Metal
FUN 115.0524.929
EAN 7612985457170
€ 389



Bronze
FUN 115.0524.927
EAN 7612985457156
€ 389



Cobre
FUN 115.0546.118
EAN 7612985538923
€ 389

⊕ 35mm **ACTIVE PLUS COLOR
PULL OUT (EXTRAÍBLE)**
Monomando de caño alto

⊕ 360°
Altura total **310 mm**
Función **ducha/chorro**
Caída de agua **280 mm**
Rotación **360°**
Base **Ø 50 mm**
Apertura de mando **90°/0°**

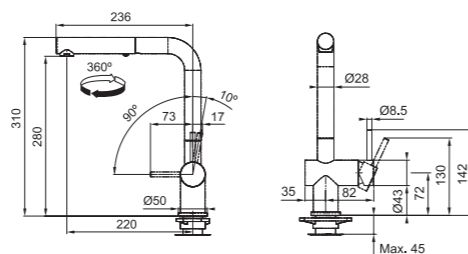

White Mat
FUN 115.0524.930
EAN 7612985457187
€ 299



Black Mat
FUN 115.0524.888
EAN 7612985456685
€ 299



Smoked Shiny
FUN 115.0524.924
EAN 7612985457125
€ 299



Polished Nickel
FUN 115.0524.921
EAN 7612985457101
€ 299



Gun Metal
FUN 115.0524.928
EAN 7612985457163
€ 299



Bronze
FUN 115.0524.926
EAN 7612985457149
€ 299



Cobre
FUN 115.0546.115
EAN 7612985538916
€ 299

⊕ 35mm **ACTIVE PLUS COLOR**
Monomando de caño alto

⊕ 360°
Altura total **310 mm**
Caída de agua **280 mm**
Rotación **360°**
Base **Ø 50 mm**
Pico **orientable**
Apertura de mando **0°/90°**

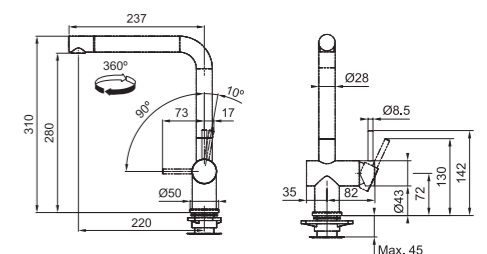

Active Plus





 Cromo
 FUN 115.0373.966
 EAN 7612981603151
€ 265

 **ACTIVE PLUS PULL OUT SPRAY (EXTRAÍBLE)**
 Monomando de caño alto

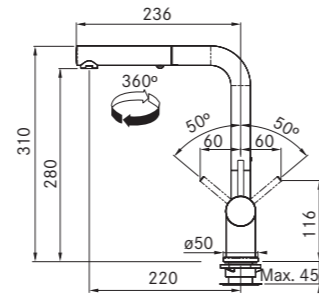
 Función **ducha/chorro**
 Altura total **310 mm**
 Caída de agua **280 mm**
 Rotación **360°**
 Base **Ø 50 mm**
 Apertura de mando **50°/50°**



 Cromo
 FUN 115.0373.770
 EAN 7612981602093
€ 255

 **ACTIVE PLUS PULL OUT (EXTRAÍBLE)**
 Monomando de caño alto

 Altura total **310 mm**
 Caída de agua **280 mm**
 Rotación **360°**
 Base **Ø 50 mm**
 Apertura de mando **50°/50°**

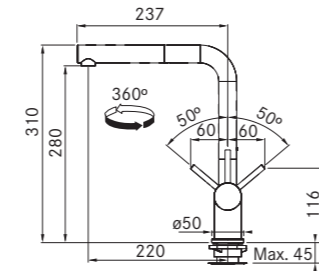

 Cromo
 FUN 115.0373.790
 EAN 7612981602321
€ 179

 **ACTIVE PLUS SWIVEL**
 Monomando de caño alto

 Altura total **310 mm**
 Caída de agua **280 mm**
 Rotación **360°**
 Base **Ø 50 mm**
 Pico **orientable**
 Apertura de mando **50°/50°**

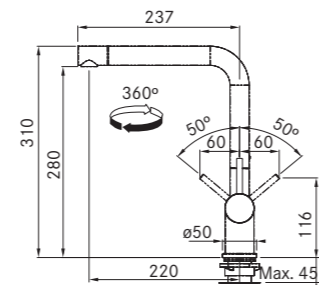

Active Plus Fraganite





 Blanco Polar
 FUN 115.0373.888
 EAN 7612981601973
€ 285

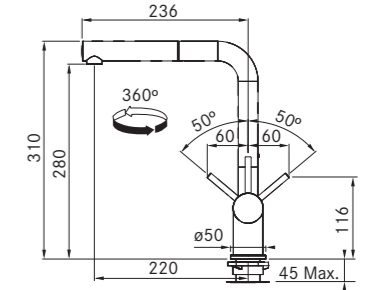

 **ACTIVE PLUS FRAGANITE PULL OUT (EXTRAÍBLE)**
 Monomando de caño alto



 Altura total **310 mm**
 Caída de agua **280 mm**
 Rotación **360°**
 Base **Ø 50 mm**
 Apertura de mando **50°/50°**



 Onyx
 FUN 115.0373.901
 EAN 7612981602000
€ 285



 Café Creme
 FUN 115.0373.833
 EAN 7612981602628
€ 285

 
 Platinum*
 FUN 115.0373.889
 EAN 7612981601980
€ 285

 
 Taupe*
 FUN 115.0373.886
 EAN 7612981601959
€ 285

 PAREJA PERFECTA PARA LOS FREGADEROS FRAGANITE





 Blanco Polar
 FUN 115.0373.817
 EAN 7612981602550
€ 210

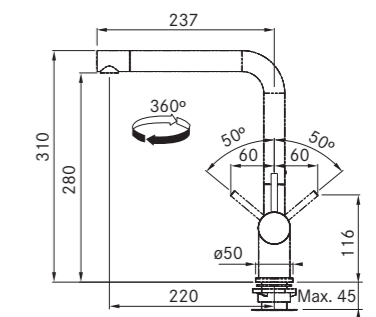

 **ACTIVE PLUS FRAGANITE SWIVEL**
 Monomando de caño alto



 Altura total **310 mm**
 Caída de agua **280 mm**
 Rotación **360°**
 Base **Ø 50 mm**
 Pico **orientable**
 Apertura de mando **50°/50°**



 Onyx
 FUN 115.0373.821
 EAN 7612981602581
€ 210

 Café Creme
 FUN 115.0373.802
 EAN 7612981602444
€ 210

 
 Platinum*
 FUN 115.0373.818
 EAN 7612981602567
€ 210

 
 Taupe*
 FUN 115.0373.815
 EAN 7612981602536
€ 210

*Consultar disponibilidad

Neptune Evo



⊕ **NEPTUNE EVO PULL OUT (EXTRAÍBLE)**
 35mm **Monomando de caño alto**
 360° Altura total **291 mm**
 Caída de agua **260 mm**
 Rotación **360°**
 Base **Ø 50 mm**
 Apertura de mando **50°/50°**



Cromo
 FUN **115.0373.943**
 EAN **7612981603038**
€ 240



Cromo/Blanco
 FUN **115.0373.944**
 EAN **7612981603045**
€ 245



Cromo/Negro
 FUN **115.0373.945**
 EAN **7612981603052**
€ 245

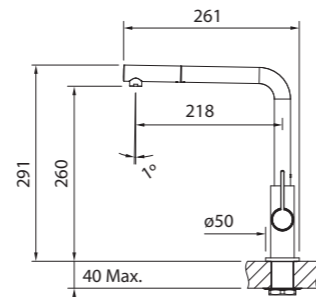

⊕ **NEPTUNE EVO**
 35mm **Monomando de caño alto**
 360° Altura total **290 mm**
 Caída de agua **261 mm**
 Rotación **360°**
 Base **Ø 50 mm**
 Apertura de mando **50°/50°**

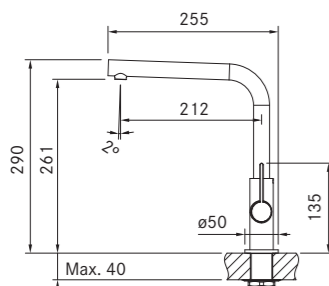

Cromo
 FUN **115.0373.928**
 EAN **7612981602963**
€ 210



Cromo/Blanco
 FUN **115.0373.929**
 EAN **7612981602970**
€ 215



Cromo/Negro
 FUN **115.0373.930**
 EAN **7612981602987**
€ 215



Smart



Cromo
 FUN **115.0522.418**
 EAN **7612985449328**
€ 205

SMART PULL OUT (EXTRAÍBLE)
Monomando de caño alto

⊕ **Función ducha/chorro**
 35mm **Altura total 295 mm**
 Caída de agua **241 mm**
 160° **Rotación 160°**
Base Ø 33mm
 Apertura de mando **90°/0°**

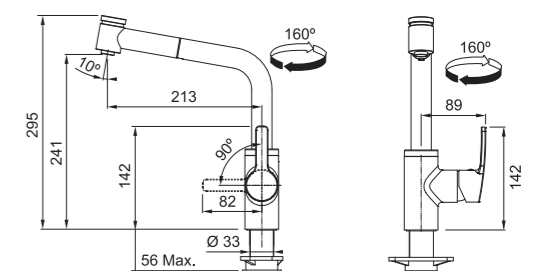

Urban



NEW URBAN L PULL-OUT (EXTRAÍBLE)
Monomando de caño alto

- ⊕ Altura total **294 mm**
- ⊕ Caída de agua **259 mm**
- ⊕ Rotación **150°**
- ⊕ Base **Ø 50 mm**
- ⊕ Apertura de mando **80°/10°**



- Blanco Polar
FUN **115.0595.088**
EAN **7612985745338**
€ **159**
- Onyx
FUN **115.0595.091**
EAN **7612985745369**
€ **159**
- Café Creme
FUN **115.0595.086**
EAN **7612985745314**
€ **159**
- Platinum
FUN **115.0595.089**
EAN **7612985745345**
€ **159**
- Taupe
FUN **115.0595.092**
EAN **7612985745376**
€ **159**

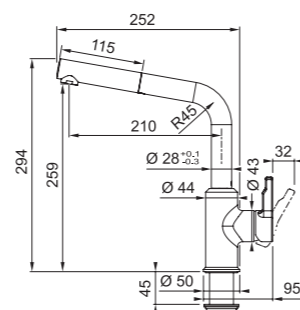

Sirius



- Cromo
FUN **115.0476.760**
EAN **7612981850272**
€ **179**
- Cromo/Blanco
FUN **115.0476.826**
EAN **7612981850821**
€ **189**
- Cromo/Negro
FUN **115.0476.827**
EAN **7612981850838**
€ **189**
- Cromo/Café Creme
FUN **115.0476.821**
EAN **7612981850289**
€ **189**

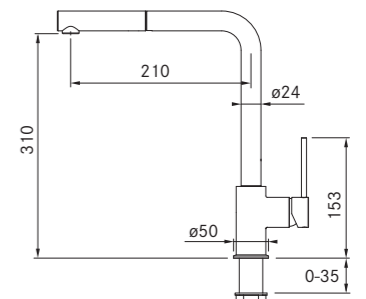

- ⊕ **SIRIUS PULL OUT**
Monomando de caño alto
- ⊕ **35mm**
- ⊕ **360°** Altura total **330 mm**
Caída de agua **310 mm**
Rotación **360°**
Base **Ø 50 mm**
Apertura de mando **45°/45°**



Trams



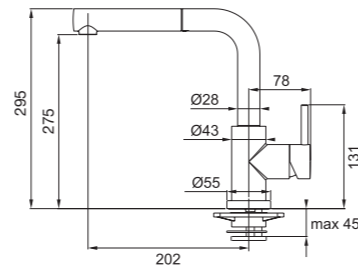

 Cromo
 FUN 115.0154.298
 EAN 7612318269050
 € 225

 **TRAMS PULL OUT (EXTRAÍBLE)**
 Monomando de caño alto
 Altura total **295 mm**
 Caída de agua **250 mm**
 Rotación **160°**
 Base **Ø 50 mm**
 Apertura de mando **90°/0°**



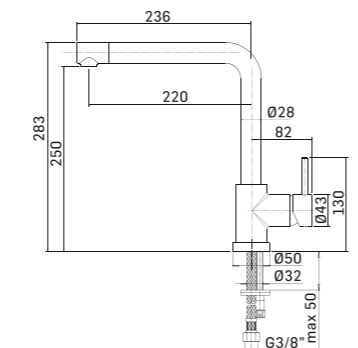

 Cromo
 FUN 115.0154.303
 EAN 7612318269043
 € 155

 **TRAMS-MIX**
 Monomando de caño alto
 Diseño elegante de líneas modernas
 Altura total **283 mm**
 Caída de agua **250 mm**
 Rotación **360°**
 Base **Ø 50 mm**
 Apertura de mando **90°/0°**



Samoa



 Cromo
 FUN 115.0046.072
 EAN 7612980022755
 € 119

 **SAMOA**
 Monomando de caño alto
 Altura total **283 mm**
 Caída de agua **248 mm**
 Rotación **360°**
 Base **Ø 50 mm**
 Apertura de mando **45°/45°**

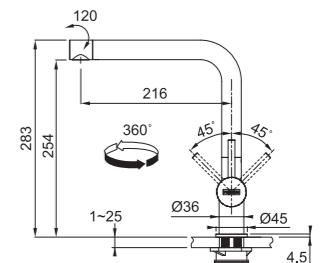

 Inox Óptico
 FUN 115.0458.915
 EAN 7612981813208
 € 139



Active Neo

NEW ACTIVE NEO PULL-OUT
Monomando de caño alto

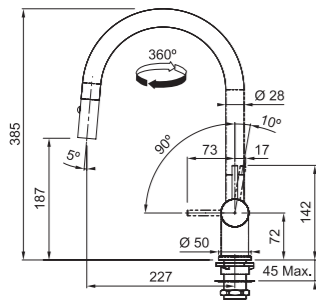
- ⊕ Altura total **385 mm**
- 35mm Caída de agua **185 mm**
- Rotación **360°**
- Base **Ø 50 mm**
- 360° Apertura de mando **90°/0°**



⊕ ACTIVE NEO
35mm Monomando de caño alto

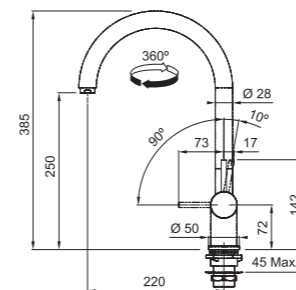

- ⊕ Altura total **385 mm**
- 360° Caída de agua **250 mm**
- Rotación **360°**
- Base **Ø 50 mm**
- Apertura de mando **0°/90°**





Ambient



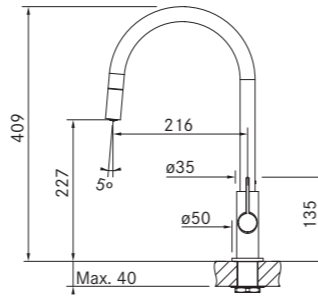

 Cromo
 FUN 115.0373.947
 EAN 7612981603069
 € 249

AMBIENT PULL OUT (EXTRAÍBLE)
 Monomando de caño alto
 Altura total **409 mm**
 Caída de agua **227 mm**
 Rotación **360°**
 Base **Ø 50 mm**
 Apertura de mando **50°/50°**



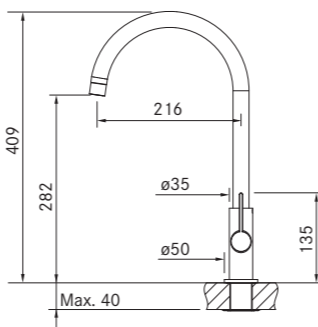

 Cromo
 FUN 115.0373.926
 EAN 7612981602949
 € 159



AMBIENT
 Monomando de caño alto
 Altura total **409 mm**
 Caída de agua **282 mm**
 Rotación **360°**
 Base **Ø 50 mm**
 Apertura de mando **50°/50°**



Matrix



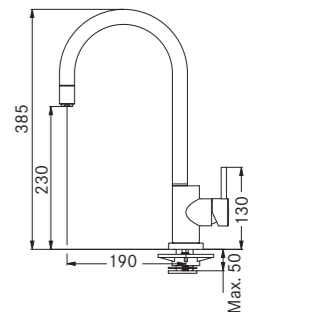

 Cromo
 FUN 115.0029.626
 EAN 7612319383229
 € 169

MATRIX PULL OUT (EXTRAÍBLE)
 Monomando de caño alto
 Altura total **385 mm**
 Caída de agua **245 mm**
 Rotación **360°**
 Base **Ø 50 mm**
 Apertura de mando **90°/0°**

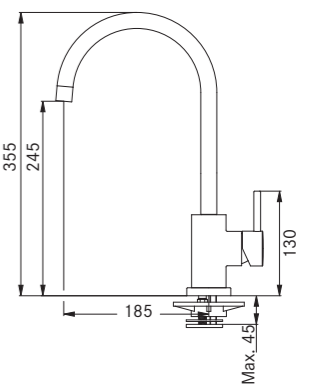

 Cromo
 FUN 115.0029.625
 EAN 7612319383205
 € 115

MATRIX
 Monomando de caño alto
 Altura total **355 mm**
 Caída de agua **245 mm**
 Rotación **360°**
 Base **Ø 50 mm**
 Apertura de mando **90°/0°**



Lounge/Elegance



Cromo
FUN 115.0177.639
EAN 7612980521630
€ 199

NEW LOUNGE
Monomando de caño alto

- ⊕ 35mm Cartucho **ECO**
- Altura total **238 mm**
- Caída de agua **223 mm**
- Rotación **360°**
- Base **Ø 50 mm**
- Apertura de mando **45°/45°**

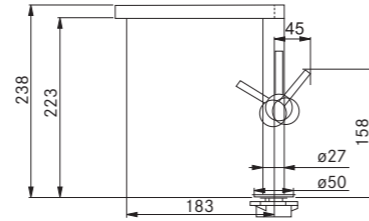

Galileo/Platino



Cromo
FUN 115.0196.552
EAN 7612980633067
€ 100

⊕ 35mm **GALILEO**
Monomando de caño alto

- ⊕ 35mm Cartucho **ECO**
- Altura total **306 mm**
- Caída de agua **228 mm**
- Rotación **360°**
- Base **Ø 50 mm**

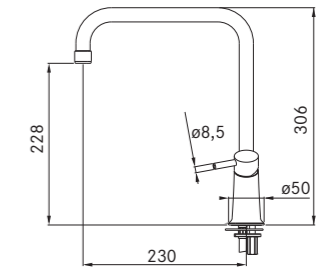

Cromo
FUN 115.0266.451
EAN 7612980956296
€ 129

⊕ 35mm **ELEGANCE**
Monomando de caño alto

- ⊕ 35mm Diseño de líneas modernas
- Cartucho **ECO**
- Altura total **354 mm**
- Caída de agua **273 mm**
- Rotación **360°**
- Base **Ø 49,5 mm**
- Apertura de mando **72°/28°**

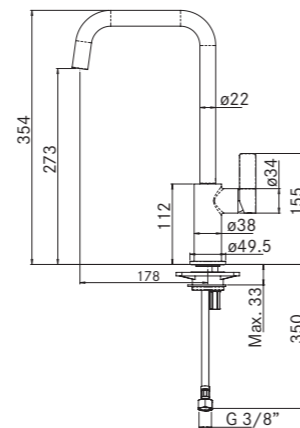

Cromo
FUN 115.0029.586
EAN 7612197035654
€ 90

⊕ 35mm **PLATINO**
Monomando de caño alto

- ⊕ 35mm Cartucho **ECO**
- Altura total **315 mm**
- Caída de agua **215 mm**
- Rotación **360°**
- Base **Ø 48 mm**

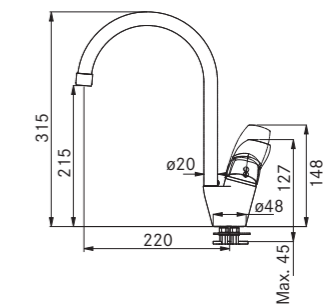



ABATIBLE CON AIRE
RETRO PARA COCINAS
DE ESTILO VINTAGE



Bronce
Abatible
FUN 115.0028.206
EAN 7612319477485
€ 359



RETRO ABATIBLE
Monomando abatible "bajo ventana"



Instalación **con el mando a la derecha se pliega hacia el fregadero**
Especial para **ambientes clásicos y distinguidos, en doble acabado: cromo y bronce**



Cartucho **cerámico**
Altura abatido (caño y mando) **80 mm**
Altura total **280 mm**
Caída de agua **215 mm**
Rotación **360°**
Base **Ø 55 mm**
Apertura de mando **85°/25°**

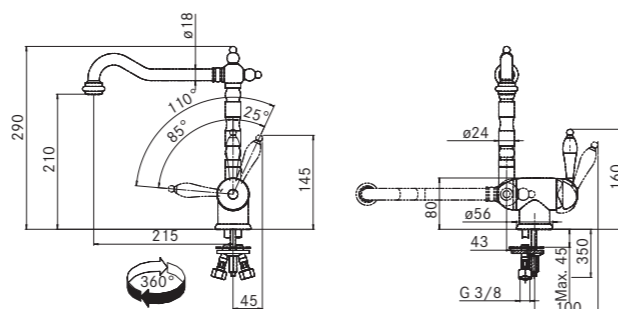

Cromo
Abatible
FUN 115.0154.083
EAN 7612318192570
€ 325

Neptune Style



INSTALACIÓN ABATIBLE,
IDEAL PARA INSTALACIONES
BAJO VENTANA



Cromo
FUN 115.0263.158
EAN 7612980937677
€ 269



NEPTUNE STYLE WINDOW
Monomando abatible "bajo ventana"



Instalación **con el mando a la derecha se pliega hacia el fregadero**
Monomando **de caño alto para cualquier cocina**



Cartucho **ECO**
Altura abatido (caño y mando) **80 mm**
Altura total **288 mm**
Caída de agua **261 mm**
Rotación **360°**
Base **Ø 50 mm**
Apertura de mando **100°/0°**

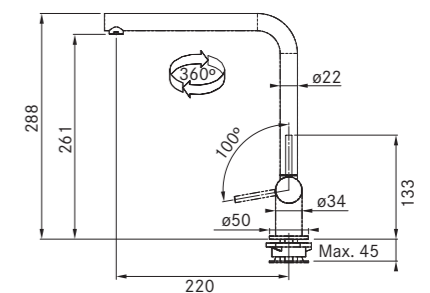

Agua Filtrada

Tecnologías Franke

El agua es un fragmento imprescindible de la vida y esta estrechamente unida al medioambiente. En Franke estamos muy comprometidos y ya hace más de 20 años lanzamos el primer sistema de agua filtrada. Desde entonces los laboratorios del sabor han continuado trabajando para satisfacer los paladares más exigentes.

Clear Water

El agua de la vida, la pureza del sabor directamente del grifo.

Con los filtros Clear Water agua fresca y sabrosa, libre de olores, metales pesados y pesticidas.

Contenido mineral equilibrado en Ca^{2+} y Mg^{2+} según las recomendaciones de la OMS.



- 1 FILTRO DE PARTÍCULAS**
Fabricados con materiales de fibra cuidadosamente seleccionados, eliminan sedimentos y partículas gruesas. Esta prefiltración evita que el sistema de purificación se obstruya.
- 2 RESINA DE INTERCAMBIO IÓNICO**
Reduce la dureza del agua y elimina eficazmente metales pesados tóxicos como el plomo a través de una fuerte adsorción.
- 3 ABSORCIÓN DE CARBÓN ACTIVO**
Elimina el cloro y otros contaminantes de mal sabor, así como contaminantes orgánicos, como productos farmacéuticos, pesticidas u hormonas.
- 4 ESTABILIZACIÓN MINERAL**
Estabiliza minerales saludables, como el calcio y el magnesio. Evita la acumulación de incrustaciones y mantiene su agua saludable y sabrosa.
- 5 MICROFILTRO BLOQUE DE CARBONO**
El proceso de microfiltración combina las tecnologías más recientes de bloque de carbono y microfibras para eliminar microplásticos y partículas, así como contaminantes orgánicos.

Mondial 4 en 1

La pureza del agua filtrada y su borbotante sonido originadas por un mismo grifo gracias al sistema de filtrado MPro.

Nuestros sistemas de filtrado eliminan sustancias indeseables mientras retienen minerales saludables, a través de una tecnología de filtración multifunción.



Vital

Ciencia y tecnología fluyen a través del filtro más pequeño del mundo para proporcionar el estado más puro del agua.

Primer sistema de filtrado de aguas en combinar carbón activo con una membrana biónica que permite eliminar impurezas orgánicas y proporciona un placer inimaginable para las papilas gustativas.

- 1 PRE-FILTRADO**
El Pre-filtrado es la primera línea de defensa responsable de eliminar las partículas de mayor tamaño.
- 2 MEMBRANA**
La Nanotecnología lo hace posible. Una membrana de 0,06 mm compuesta por una fina malla de Nylon filtra las bacterias del agua que consumimos.
- 3 FILTRO DE CARBÓN ACTIVO**
El carbón activo retiene las impurezas disueltas (P.E. cloro). La tecnología subyacente es un proceso natural probado durante décadas.
- 4 MÁXIMA PUREZA**
Primero a través del pre-filtrado, a continuación con la membrana y finalmente con la acción del carbón activo, obtenemos agua de la máxima pureza.

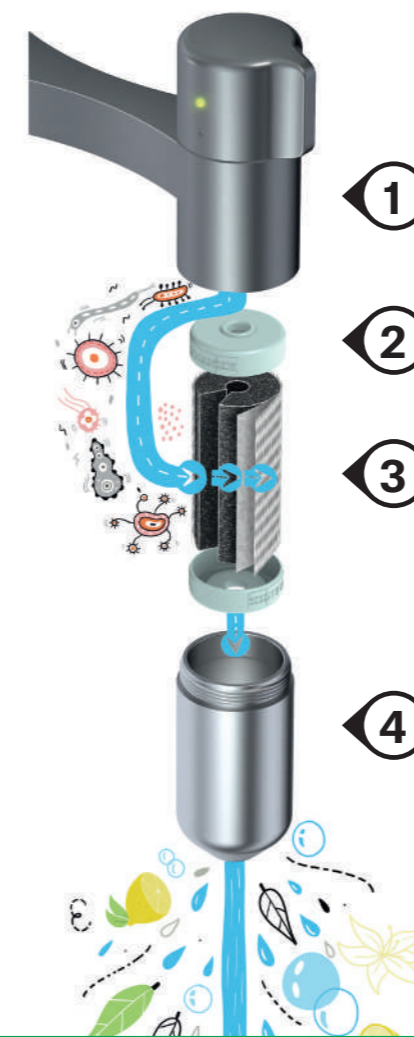



CLEAR WATER



FRANKE CLEAR WATER
Pág. 144



NEPTUNE CLEAR WATER
Pág. 148



ATLAS CLEAR INOX
Pág. 149



EOS CLEAR INOX
Pág. 149



AMBIENT CLEAR WATER
Pág. 149

VITAL



MONOMANDO VITAL AGUA FILTRADA SEMIPRO
Pág. 146



MONOMANDO VITAL J AGUA FILTRADA
Pág. 146



MONOMANDO VITAL AGUA FILTRADA SEMIPRO
Pág. 146

MONDIAL



MONDIAL 4 EN 1 ELECTRONIC INOX
Pág. 145



Clear Water



FRANKE CLEAR WATER
(incluye filtro)
FUN 133.0284.025
EAN 7612981049300
€ 249

RECAMBIO DE
FILTRO
FUN 133.0284.026
EAN 7612981049416
€ 149

FRANKE CLEAR WATER

Sistema de filtrado para agua de consumo.
Proporciona agua con mejor sabor y olor

8000 litros de capacidad filtrante
Hasta 1 año de agua filtrada
Inhibición de cloro
Inhibición de partículas superiores a 5 µm (membrana de carbono)
Inhibición de componentes orgánicos volátiles
Inhibición de metales pesados (plomo, cobre, zinc, níquel, etc.)
Incluye temporizador para el cambio de filtros, ajustable según consumo a: 90, 180, 270 o 360 días (con aviso sonoro)
Compacto ocupa poco espacio
Incluye un filtro 133.0284.026
Cambiar el filtro es muy sencillo, no hace falta desconectar el paso del agua

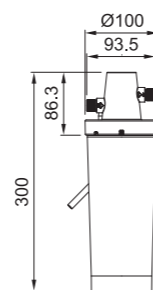

GRIFOS DISPONIBLES PARA EL SISTEMA:



Mondial 4 en 1



Neptune



Atlas



Eos



Ambient

Mondial 4 en 1

144 — 145



MODOS DE FILTRACIÓN

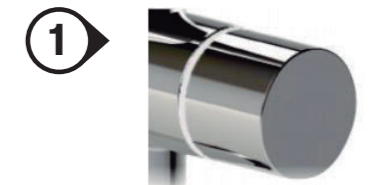

1
FUNCIONAMIENTO ESTANDARD

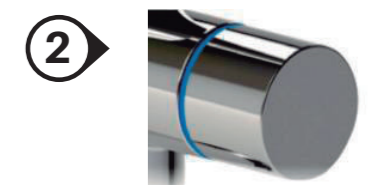

2
AGUA FRÍA FILTRADA

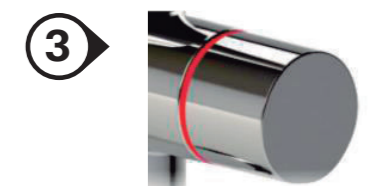

3
AGUA HIRVIENDO FILTRADA



Acero Inoxidable
FUN 119.0480.690
EAN 7612981867515
€ 1.999

MONDIAL 4 EN 1 ELECTRONIC INOX

Solución para el tratamiento de agua

Altura total 311 mm
Caída de agua 304 mm
Rotación 360°
Base Ø 54 mm

Ahorra tiempo y espacio. Agua caliente de forma inmediata, todo en un grifo
Dispositivo de seguridad integrado
Rápida esterilización de biberones y chupetes

Facilita la limpieza de los productos, incluso elimina la cera de velas

Agiliza cocción y preparación de alimentos (pastas y sopas) y la preparación de bebidas calientes rápidamente

Ahorro de energía y agua

Previene la corrosión y la cal
Caño con sistema **Cool-touch** (superficie termostato fría, evitando quemaduras y confortable al tacto)

Filtrado del agua mejorando su calidad
Elimina sabor y olor al agua, mejorando el sabor del té y el café

Elimina sustancias dañinas como metales pesados y pesticidas

Duración aprox. del filtro **1700 L**
Duración aprox. del filtro **con agua filtrada en frío 8000 L**

Certificados: CE, WRAS, KIWA.

Mondial 4 en 1 ofrece: agua templada, agua fría filtrada, agua caliente filtrada y agua fría.

Grifo Mondial: con modo standby, modo 100 °C y modo filtrado de agua. Acabado acero inoxidable.

Cartucho con filtro Clear Water de fácil instalación: Plug & Play e integración todo en uno (filtro, válvula, mezclador, liberador de presión y control).

Tanque presurizado de 5 litros: con identificador de estado LED y modo Eco, no funciona cuando está apagado.

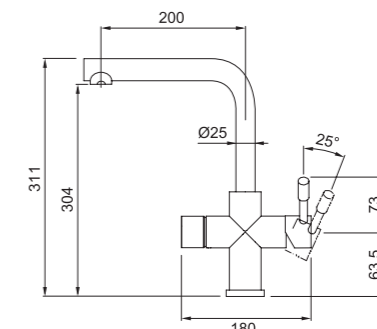



Cromo
FUN 120.0551.219
EAN 7612981874339
€ 849

Negro mate
FUN 120.0551.242
EAN 7612985556989
€ 915

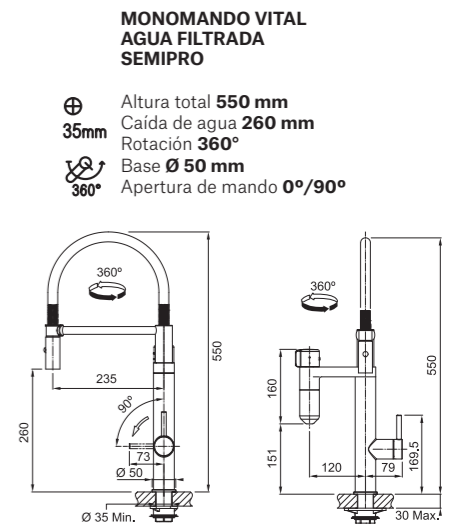

Cromo
FUN 120.0551.218
EAN 7612985556941
€ 565

Negro mate
FUN 120.0551.241
EAN 7612985556972
€ 669

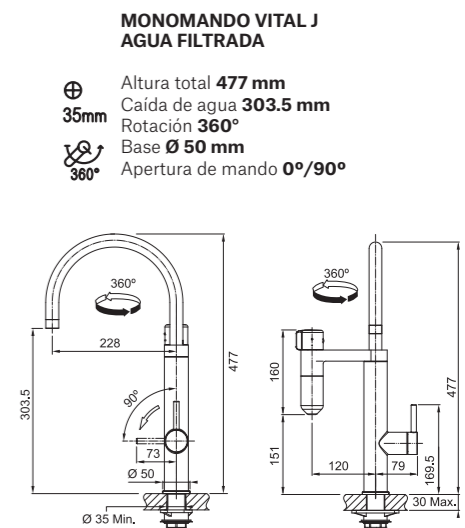

Cromo
FUN 120.0551.216
EAN 7612985556934
€ 399

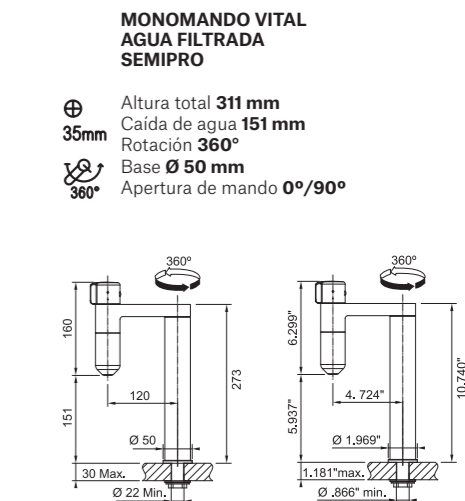

Encuentre los filtros Vital en la página web de Franke España

Neptune



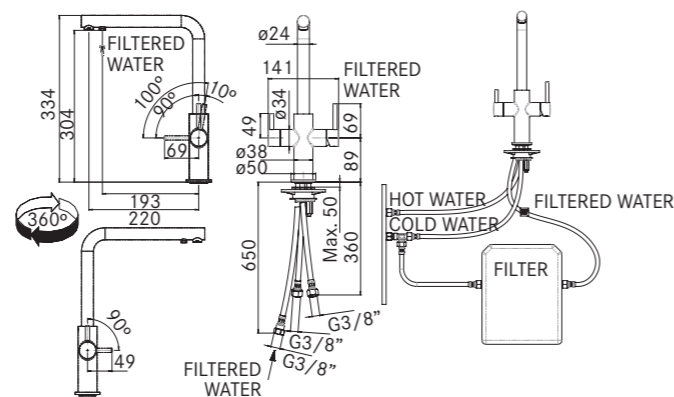

 Cromo
 FUN 115.0370.689
 EAN 7612981585730
€ 330

 **NEPTUNE CLEAR WATER**
 Grifería bimando de tres vías y caño alto
 ⊕ Altura total **334 mm**
 35mm Caída de agua **304 mm**
 Rotación **360°**
 360° Base **Ø 50 mm**
 Preparada para el sistema de filtrado **FRANKE CLEAR WATER**
 Ideal para circuitos de agua tratada con **osmosis/filtrada**
 Apertura de mando **90°/0°**





Atlas/Eos/Ambient 148 — 149



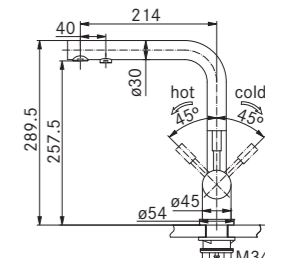

 Acero Inoxidable
 AISI 304
 FUN 120.0179.978
 EAN 7612980534739
€ 380

 **ATLAS CLEAR INOX**
 Grifería bimando de tres vías y caño alto
 ⊕ Material **acero inoxidable total AISI 304**
 35mm Ideal para el sistema de filtrado **FRANKE CLEAR WATER**
 360° Válido para instalaciones de **agua tratada con osmosis/filtrada**
 Altura total **289,5 mm**
 Caída de agua **257,5 mm**
 Rotación **360°**
 Base **Ø 54 mm**



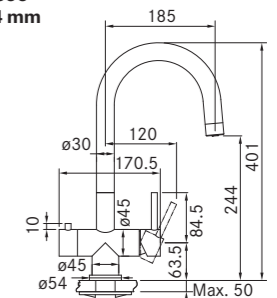

 Acero Inoxidable
 AISI 304
 FUN 120.0179.979
 EAN 7612980534746
€ 360

 **EOS CLEAR INOX**
 Grifería bimando de tres vías y caño alto
 ⊕ Material **acero inoxidable total AISI 304**
 35mm Preparada para el sistema de filtrado **FRANKE CLEAR WATER**
 360° Ideal para circuitos de agua tratada con **osmosis/filtrada**
 Altura total **401 mm**
 Caída de agua **244 mm**
 Rotación **360°**
 Base **Ø 54 mm**

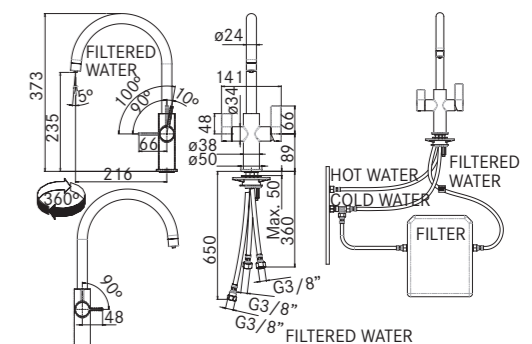

 Cromo
 FUN 115.0479.079
 EAN 7612981860752
€ 329

 **AMBIENT CLEAR WATER**
 Grifería bimando de tres vías y caño alto
 ⊕ Preparada para el sistema de filtrado **FRANKE CLEAR WATER**
 35mm Ideal para circuitos de agua tratada con **osmosis/filtrada**
 360° Altura total **373 mm**
 Caída de agua **235 mm**
 Rotación **360°**
 Base **Ø 50 mm**



Dispensadores de jabón

150 — 151



Active	152
Sirius	154
Novinox	155
Novita	155



Cromo
FUN 119.0547.902
EAN 7612985542982
€ 79



White Mat
FUN 119.0547.905
EAN 7612985543804
€ 89



Black Mat
FUN 119.0547.906
EAN 7612985543811
€ 89



Smoked Shiny
FUN 119.0547.909
EAN 7612985543842
€ 89



Polished Nickel
FUN 119.0547.907
EAN 7612985543828
€ 89



Gun Metal
FUN 119.0547.908
EAN 7612985543835
€ 89



Bronze
FUN 119.0547.910
EAN 7612985543859
€ 89



Cobre
FUN 119.0547.911
EAN 7612985543866
€ 89

- ⊕ **DISPENSADOR ACTIVE**
- 25mm Altura 80 mm
- ⊕ Recarga superior
- 35mm Utilizable con cualquier detergente líquido
- 360° Válido para orificios de Ø 25 mm/Ø 35 mm
- Base Ø 50 mm

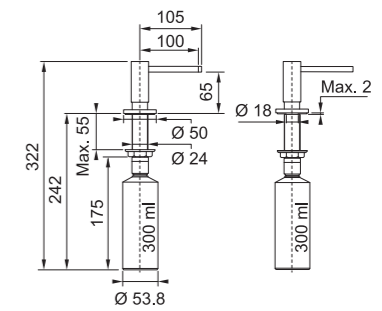

Sirius



ACABADO GRANÍTICO IDEAL
CON LOS FREGADEROS FRAGRANTE



Cromo
FUN 119.0500.471
EAN 7612981949815
€ 65



Cromo/Blanco Polar
FUN 119.0500.480
EAN 7612981950781
€ 69



Cromo/Negro Onyx
FUN 119.0500.491
EAN 7612981950798
€ 69



Cromo/Café Creme
FUN 119.0500.477
EAN 7612981950750
€ 69

DISPENSADOR SIRIUS

- ⊕ 25mm Altura 57 mm
- ⊕ Recarga superior
- ⊕ 35mm Acabado granítico
- Utilizable con cualquier detergente líquido
- ⊕ Válido para orificios de Ø 25 mm/Ø 35 mm
- 360° Base Ø 47,5 mm

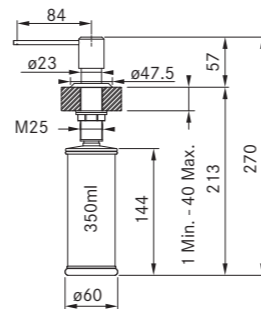

Novinox/Novita

154 — 155



Inoxidable
FUN 119.0181.657
EAN 7612980544769
€ 79



Cromo
FUN 119.0044.833
EAN 7612980383092
€ 55

DISPENSADOR NOVINOX

- ⊕ 25mm Altura 57 mm
- ⊕ Recarga superior
- ⊕ 35mm Utilizable con cualquier detergente líquido
- Válido para orificios de Ø 25 mm/Ø 35 mm
- ⊕ Base Ø 50 mm
- 360°

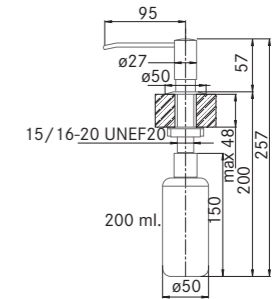

DISPENSADOR NOVITA

- ⊕ 25mm Altura 75 mm
- ⊕ Recarga superior
- ⊕ 35mm Utilizable con cualquier detergente líquido
- Válido para orificios de Ø 25 mm/Ø 35 mm
- ⊕ Base Ø 50 mm
- 360°

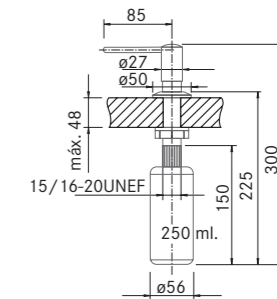



CAMPANAS SOBREMESA

Mythos 2gether	170
Maris	172
Downdraft	174

CAMPANAS ISLA TECHO

Mythos Flat	178
Drop	179
Drop Slim	180
Maris Isla	181
Maris	182
Tale Isla	183
Tube Plus	184

CAMPANAS DECORATIVAS PARED

Nature	190
Minerale	191
Maris Free	192
Crystal	193
Maris	194
Neo	196
Lago	197
Evo Plus	198
Project	199
Trendline Plus	200
Smart d'Eco	201
Crystal touch	202
Tale	203
Format	204
D'Eco	205

CAMPANAS INTEGRACIÓN Y GRUPOS FILTRANTES

Atmos	208
Smart	210
Box Plus	213
Grupo filtrante	215

CAMPANAS EXTRAIBLES

Maris Slim	218
Smart/Telescópica	219

ACCESORIOS	220
------------	-----

Campanas

Información general

MOTORES DE ÚLTIMA GENERACIÓN

En Franke buscamos campanas con rendimientos óptimos que ofrezcan un equilibrio entre eficiencia y el consumo energético.

Los motores **EBM** garantizan un ahorro considerable de energía así como una excelente capacidad de aspiración. Made in Germany.

EBM BRUSHLESS **A++**

Uno de los motores más silenciosos y eficientes del mercado. Made in Germany.

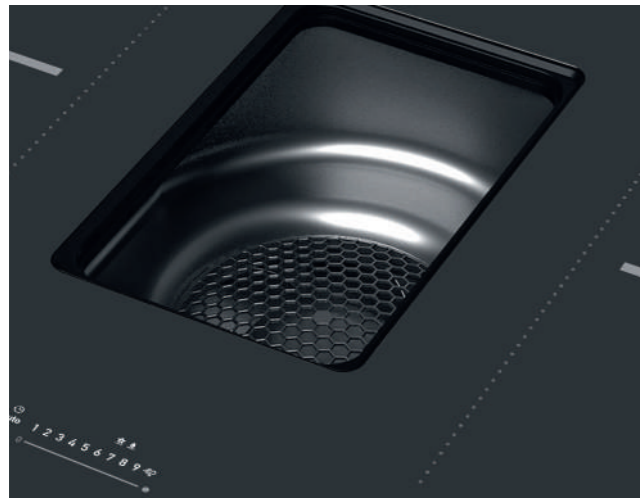

EBM RADICAL **A+++**

Diseño mejorado para ahorrar espacio aumentando eficiencia y minimizando el ruido. B. Made in Germany.

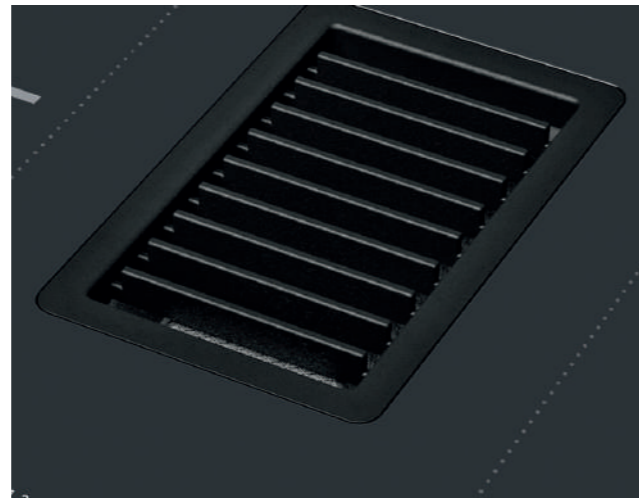

EVO PLUS **A++**

El difusor EVO puede ser utilizado en múltiples motores y destaca por su elevada eficiencia energética así como aspiraciones elevadas.

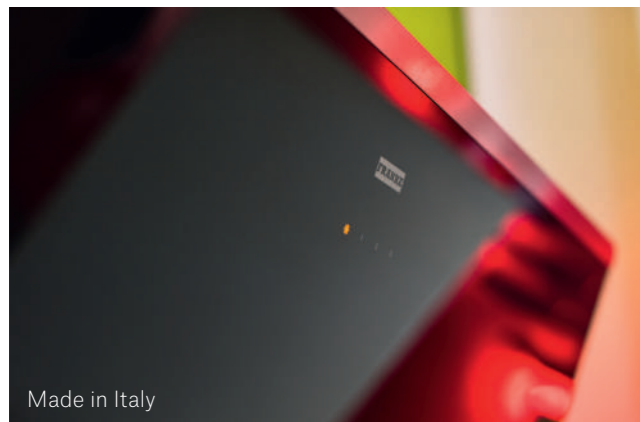

Made in Italy

NAUTILUS **A**

Última tecnología utilizada para campanas verticales ultra delgadas.

Ofrecen altas presiones en un cuerpo ultradelgado, mejorando la capacidad de aspiración gracias a la doble entrada.

El filtro inferior asegura que los vapores de cocción sean evacuados rápidamente, y los restantes, serán succionados a través de la aspiración perimetral, causando así menos condensación.



El rendimiento del motor no debe considerarse "independientemente" de la campana a la que pertenece, puesto que la estructura y la tipología de esta tienen un impacto directo en su rendimiento. Las mediciones proporcionadas por el fabricante se encuentran sujetas a las normas UNE-EN 61591, UNE-EN 60704-2-13 Y UNE-EN 60704-3 con campana en versión aspirante.

En Franke continuamos en nuestra lucha por mejorar el planeta y seguimos esforzándonos en reducir el impacto medioambiental y el consumo de energía.



Campanas

Información general

160 — 161

TECNOLOGÍA E INNOVACIÓN

1

MOTOR SLIM

En línea con las últimas tendencias, el diseño ultra-delgado del motor Nautilus, ofrece las máximas prestaciones a nivel de presión 590Pa en un cuerpo de tan solo 15cm de grosor.

2

ANTICONDENSACIÓN

Despídete de la condensación gracias a la doble aspiración del sistema anticondensación.

En paralelo con la aspiración habitual de la campana, el sistema anticondensación inyecta flujos de aire helicoidales cuidadosamente estudiados que generan un efecto vortex acelerando las partículas y homogeneizando la temperatura de la superficie de cocción, de este modo se consigue optimizar la succión y capturar completamente humos y vapores.

3

AUTOENCENDIDO

La campana Maris Plus 2.0 incorpora un sensor de última generación que permite detectar el incremento de temperatura procedente de la superficie de cocción y automáticamente activa la campana, proporcionando comodidad y flexibilidad en la cocina, para que puedas concentrarte al 100% en tus recetas!

4

EFICIENCIA SILENCIOSA

Equilibrio entre eficiencia energética y la tranquilidad del silencio.

La campana Tale de Franke ofrece una clasificación energética A++ con tan solo 59dB (A) en máxima capacidad.



FILTRACIÓN Y ASPIRACIÓN, LAS CLAVES DEL ÉXITO



FILTRACIÓN DE GRASA

Franke ha desarrollado filtros metálicos de alto rendimiento que retienen humos y vapores y son fácilmente lavables en el lavavajillas. Los filtros de metal deben limpiarse cada dos meses aproximadamente, dependiendo de los hábitos culinarios de cada uno. Se pueden lavar con un desengrasante ordinario, a mano o en el lavavajillas.

FILTROS DE CARBÓN

Usados en instalaciones en recirculación, son responsables del tratamiento de olores.

ESTÁNDAR

Filtro compuesto por una combinación de carbón activo que se encarga de eliminar los olores del ambiente producidos durante el proceso de cocción y deben ser sustituidos cada 4-6 meses.

Gracias a su composición permiten ser reutilizados, ofreciendo una vida útil de hasta 3 años y el filtro se puede lavar cada 3-4 meses, en el lavavajillas o bien horneado a 50°C como máximo durante 10 min.

LARGA DURACIÓN

Filtros de carbón activo compuestos por una densa espuma de carbón activo protegidos por una resistente carcasa de metal. Cuentan con una tecnología multi-capa que aumenta la eficiencia de filtrado. En una primera fase se realiza un prefiltrado que captura partículas de mayor tamaño y en una segunda fase se eliminan partículas concentradas con la intención de garantizar la máxima pureza del aire.

HIGH-PERFORMANCE

Filtros de alto rendimiento, compuestos por una estructura micro granular que contiene una elevada concentración de carbón activo y garantizan una capacidad de filtrado del 80%. Su duración es de 6 meses, 2 veces más que los filtros de carbón estándar, permitiendo un ahorro económico de un 20%.

Campanas

Información general



FRANKE RECOMIENDA:

1 ¿QUÉ CAPACIDAD DE ASPIRACIÓN NECESITO?

La baja potencia sonora de las campanas FRANKE, garantiza el máximo confort y la mejor evacuación. Para lograrlo en nuestra cocina, deberíamos guiarnos por la fórmula de confort que consiste en asegurar 12 cambios del aire de nuestra cocina por hora. Para ello existe una fórmula muy sencilla.

En una cocina con una superficie de 12 m² y con una altura de 2,5 m (estándar), tenemos:

$$12 \text{ m}^2 \times 2,5 \text{ m} \times 10 \text{ extracciones/h} = 300 \text{ m}^3/\text{h}$$

El máximo confort se consigue extrayendo 300 m³/h sin superar los 55 dB(A).

En caso de una cocina abierta no tener en cuenta el volumen en m³.

La aspiración nos muestra la cantidad de aire que necesitamos mover por hora, para disfrutar de un aire puro en la cocina.

La presión nos señala la capacidad de la campana para expulsar vapores y olores absorbidos durante la cocción.

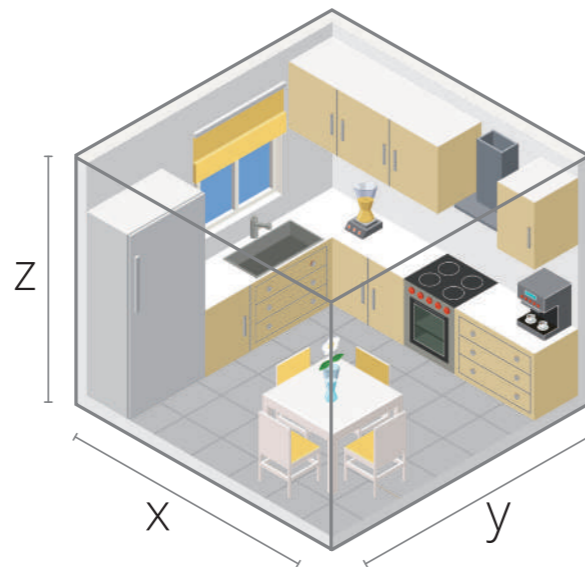
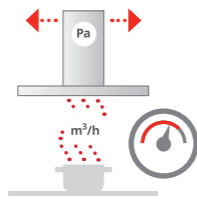

El nivel sonoro nos proporciona información acerca del confort acústico de la campana.

dB(A)	ÁREA ACTIVA	ÁREA DE RELAX
75	Conversación	
65	Oficina	
55	Salón tranquilo	
45	Biblioteca	
35	Viento suave	



NORMAS EN VIGOR
Para garantizar al usuario una información clara, Franke comunica en sus catálogos el rendimiento de sus campanas de acuerdo con EN 60704-3, EN 61591 relativas a las emisiones sonoras y a la capacidad de aspiración.

2

¿RECIRCULACIÓN O EXTRACCIÓN?

Las campanas Franke se pueden instalar en extracción (conexión al exterior a través de un conducto) o bien en recirculación usando un filtro de carbón.

Preferiblemente **la extracción proporciona la solución más efectiva**, el aire es aspirado y filtrado por los filtros metálicos que capturan la grasa antes de devolver el aire al exterior.

En recirculación, el aire pasa a través de los filtros de carbón, que eliminan los olores, para poder difundir este aire purificado y sin olor de nuevo a la cocina.

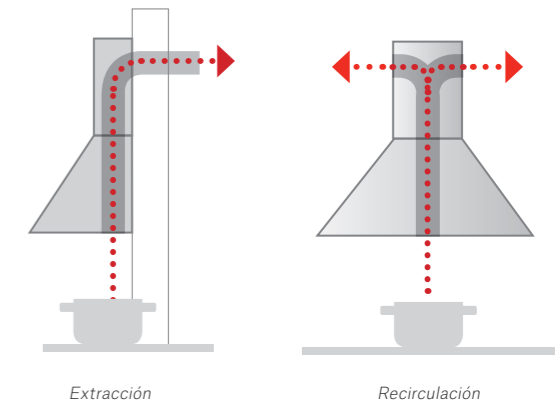

3

INSTALACIÓN ADECUADA

Debemos tener en cuenta que la distancia de instalación dependerá de si tenemos una placa eléctrica o bien una placa de gas y de la tipología de la campana*.

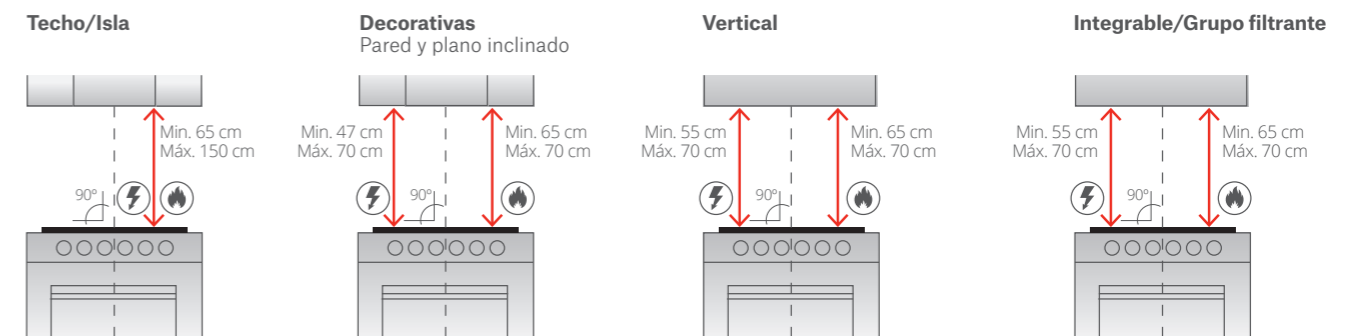

* Seguir las indicaciones del manual de instalación.

CONSEJOS PARA LA INSTALACIÓN EN EXTRACCIÓN

- Evitar la formación de codos
- Preferiblemente codos a 90° o más y no sobrepasar un máximo de 3 codos en toda la instalación (6m aprox.)
- Respetar diámetros de salida (15cm)
- Accesorios indispensables para una buena instalación: tubo flexible, abrazaderas, válvula antiretorno,...

4

CONSEJOS DE USO

Es recomendable encender la campana unos minutos antes de comenzar a cocinar para crear un flujo de aire natural en la cocina y capturar humos y vapores tan pronto como se liberan.

Así como recomendamos detener la campana como mínimo 5 minutos tras finalizar la cocción para dejar un ambiente libre de olores.

Campanas

Información general

TU CAMPANA, TU ESTILO

CAMPANAS SOBREMESA

Las campanas Franke completan el diseño de tu cocina con la máxima funcionalidad y confort. Diseñadas para proporcionar la máxima eficiencia de aspiración, Franke ofrece una amplia colección de modelos para que encuentres la que mejor se adapta a tu estilo y tus necesidades.



CAMPANAS DE ISLA Y TECHO



CAMPANAS DECORATIVAS PARED



CAMPANAS DE INTEGRACIÓN Y GRUPOS FILTRANTES



CAMPANAS EXTRAIBLES

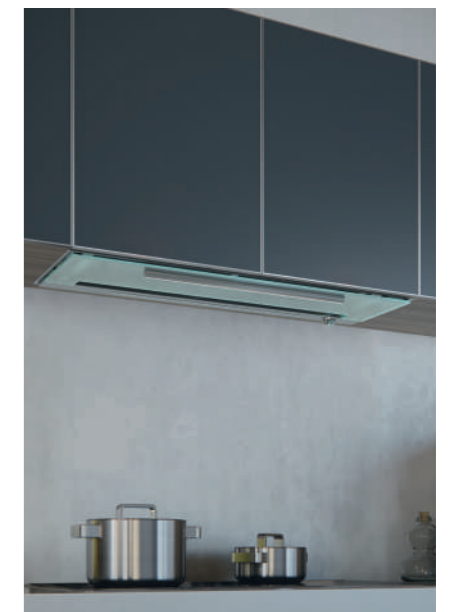

FUNCIONES QUE FACILITAN NUESTRO DÍA A DÍA

Temporizador de apagado

Mantiene activada la campana para eliminar olores y vapores residuales tras la cocción entre 10-30min (según el modelo) antes de detenerse automáticamente.



Máxima aspiración

Todos los modelos están dotados de motores de última generación y altísima eficiencia.

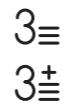

Función 24h

Cocinas libres de olores, la campana se pone en marcha cada hora 10 minutos durante 24h.



Clase energética



Indicador saturación de los filtros

La luz nos indicara que hay que limpiar los filtros de grasa o cambiar los filtros de carbón.



Iluminación LED



Mando a distancia incluido



Touch control



Temporizador de paro automático



Instalación evacuación



Steam Control



Instalación recirculación



Campana Sobremesa



MYTHOS 2GETHER
Pág. 171

NEW



MARIS
Pág. 173

NEW



DOWNDRAFT 90
Pág. 175

Campanas Isla techo



MYTHOS FLAT 90
Pág. 178



DROP FDR 90/120
Pág. 179



DROP SLIM 90/120
Pág. 180

NEW



MARIS ISLA FCFL 90/120
Pág. 180



MARIS FCBI 90
Pág. 182

NEW



TALE ISLA 90
Pág. 183



TUBE PLUS
Pág. 184

NEW

Campanas Decorativas pared



NATURE 800
Pág. 190



MINERALE 800
Pág. 191



MARIS FREE 80
Pág. 192



CRYSTAL 90
Pág. 193



MARIS PLUS 2.0
Pág. 194



MARIS 2.0
Pág. 195



NEO
Pág. 196

NEW



LAGO
Pág. 197

NEW



EVO PLUS 60/70/80/90
Pág. 198

NEW

Campanas Integración / Grupos filtrantes

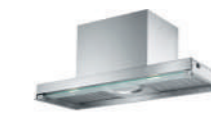

ATMOS 60/90/120
Pág. 209

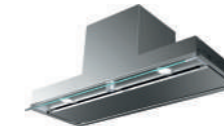

SMART STYLE PRO 60/90/120
Pág. 210



SMART STYLE PLUS 60/90/120
Pág. 211



SMART STYLE 60/90/120
Pág. 212



BOX PLUS 52/70
Pág. 213



BOX PLUS FLUSH 60/70/90/120
Pág. 214



GRUPO FILTRANTE 52/70
Pág. 215

NEW



PROJECT 60/90
Pág. 199



TRENDLINE PLUS 70
Pág. 200



SMART DECO
Pág. 201



CRYSTAL TOUCH 60/90
Pág. 202



TALE 60/80/90/120
Pág. 203

NEW



FORMAT
Pág. 204

NEW



D'ECO 60/90
Pág. 205

Campanas extraíbles



MARIS SLIM 60/90
Pág. 218



TELESCOPICA 90
Pág. 219



SMART TELESCOPICA 60
Pág. 219



TELESCOPICA 60
Pág. 219

Campanas Sobremesa

168 — 169

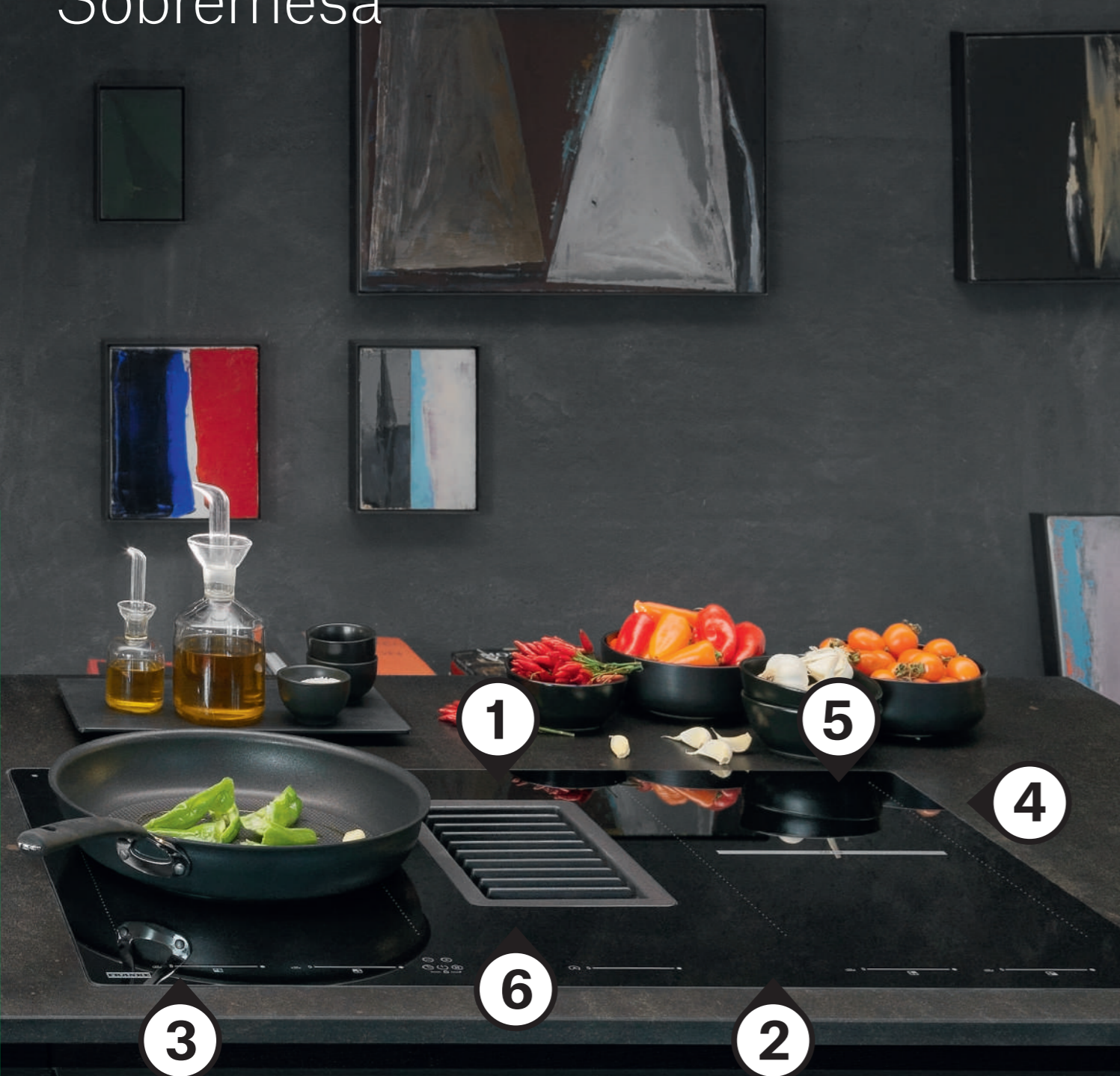

Placa y Campana combinadas en un único producto asegurando una cocción excelente junto a una extracción óptima, sin renunciar a la mayor eficiencia energética del mercado.

1

MOTOR RADICAL WATERPROOF

Motor resistente al agua con desarrollos tan sorprendentes como 800Pa de presión y una capacidad de aspiración de con doble booster.



2

CLASIFICACIÓN ENERGÉTICA MÁS ALTA DEL MERCADO A+++



2

COCINAS MÁS INTELIGENTES

Activación automática de campana al iniciar la cocción.



4

DISEÑO Y MATERIALES

Elegante e intuitivo touch control con LED blanco.
Rejilla de hierro fundido resistente al calor y fácil limpieza en el lavavajillas.



5

INDUCCIÓN DE ÚLTIMA GENERACIÓN

Combina diferentes zonas de cocción para que funcionen como una sola e incorpora 3 temperaturas preestablecidas.



6

FILTRO ANTIGRASA

Rendimiento mejorado con 2 superficies de succión.
Incorpora 2 prácticos tiradores facilitan su extracción
Fácilmente lavable en lavavajillas.

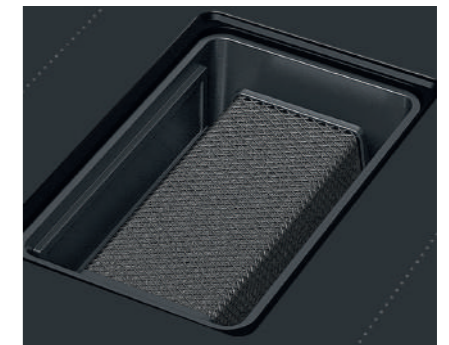



CAMPANA Y PLACA DE COCCIÓN PERFECTAMENTE INTEGRADAS EN LÍNEA CON LA ENCIMERA. LA ASPIRACIÓN SE ACTIVA AUTOMÁTICAMENTE EN CUANTO ENCENDEMOS LA INDUCCIÓN.

ADQUIRIR SIEMPRE UNO DE LOS KITS DE INSTALACIÓN:

Aspirante trasera



Aspirante lateral

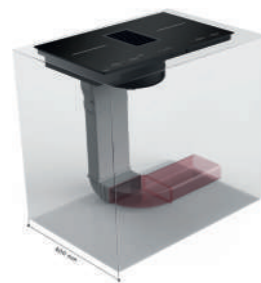

Filtrante H60



Filtrante H100



1
112.0539.569
Kit de extracción

2
112.0539.568
Kit recirculación
zócalo 6cm

3
112.0539.570
Kit recirculación
zócalo 10cm

Instalación encastre

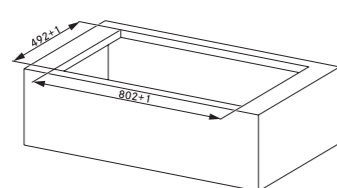

Instalación a ras

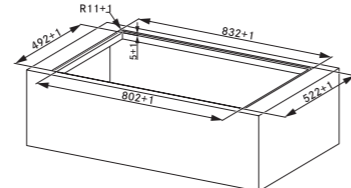

El producto también está preparado para instalarse en un mueble de 70cm de profundidad.

1
2
3
FMY 839 HI
Cristal Negro
FUN 340.0597.249
EAN 7612985753333
€ 2.500



1 MYTHOS 2GETHER
2 Campana encastre sobremesa
con inducción Flexi
3

A+++ Clase energética A+++
Totales 830 x 520 cm

CARACTERÍSTICAS CAMPANA

- 8± Motor **Brushless Radical Waterproof**
- Mandos **Slider Touch Control**
- Aspiración **superficial**
- Velocidades **8 + 2 intensivas**
- Temporizador de apagado **15 min.**
- Diámetro de salida **220 x 90 mm**
- Filtros **aluminio multicapa**
- LED Aviso de **saturación de filtros de grasa**
- y **carbón activo**
- Colector de líquidos **250 + 200 cl** o **conexión directa al desagüe**

CARACTERÍSTICAS PLACA INDUCCIÓN

- Potencia máxima **7545 W**
- Niveles de potencia **9 + booster**
- Booster **4 zonas**
- Niveles de temperatura **3 preestablecidos**
(**42 °C fundir - 74 °C mantener caliente - 92°C cocinar a fuego lento**)
- Función **punteo automático**
- Temporizador **4 zonas con autoapagado**
- Bloqueo **infantil**
- Iluminación **LED blanco**

Valores caloríficos

- 4 elementos inducción **210 x 190mm**
de **2100W y 3000W** con booster
- 2 zonas Flexi **210 x 390 mm** de **3700W**



Conexión automática
entre placa y campana

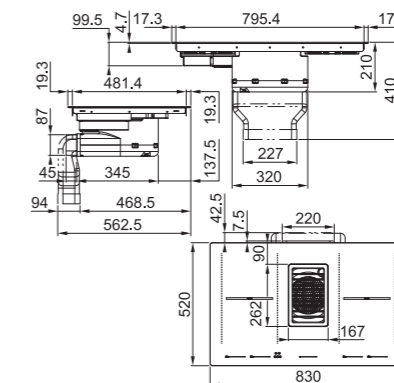
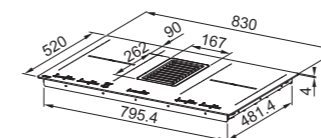

Prestaciones campana

Velocidad	Min.	Máx.	Int.
Aspiración (m³/h)	245	550	700
Presión (Pa)	290	555	560
Potencia (W)	35	140	220
P. Sonora (dBA)	51	66	72

Medición según normas: UNE-EN 61591, UNE-EN 60704-2-13 y UNE-EN 60704-3 con campana en versión aspirante.

Accesorios
opcionales



1
112.0539.569
Kit extracción
Maris sobremesa
€ 89



2
112.0539.568
Kit recirculación 6cm
Maris sobremesa
€ 325



3
112.0539.570
Kit recirculación 10cm
Maris sobremesa
€ 365



4
112.0548.447
Filtro carbón activo
6cm



5
112.0548.448
Filtro carbón activo
10cm



FMA 839 HI
Cristal Negro
FUN 340.0595.364
EAN 7612985747400
€ 1.750

- NEW**
- MARIS**
 - Campana encastre sobremesa con inducción Flexi**
 - Clase energética **A++**
Totales **830 x 520 cm**



Activación automática placa y campana

CARACTERÍSTICAS CAMPANA

- Motor **Brushless Radical Waterproof**
- Mandos **Slider Touch Control**
- Aspiración **superficial**
- Velocidades **8 + 2 intensivas**
- Temporizador **de apagado 30 min.**
- Niveles de potencia **10**
- Diámetro de salida **220 x 90 mm**
- Filtro **aluminio multicapa**
- Aviso de **saturación de filtros de grasa y carbón activo**
- Colector de líquidos **250 + 200 cl**
- o conexión directa al desagüe**
- Rejilla de **hierro fundido totalmente integrada**

CARACTERÍSTICAS PLACA INDUCCIÓN

- Potencia máxima **7500 W**
- Niveles de potencia **10**
- Booster **2 zonas**
- SuperBooster **2 zonas**
- Niveles de temperatura **3 preestablecidos (42 °C fundir - 74 °C mantener caliente - 92°C cocinar a fuego lento)**
- Función **punteo automático**
- Temporizador **4 zonas con autoapagado**
- Bloqueo **infantil**
- Iluminación **LED rojo**

Valores caloríficos

- 4 elementos inducción **210 x 190mm**
- de **2100W y 3000W** con booster
- 2 zonas Flexi **210 x 390 mm** de **3700W**

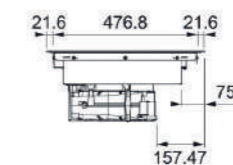
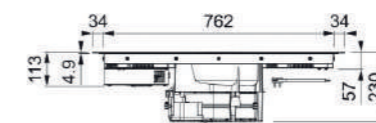
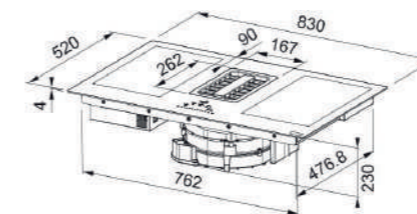

Prestaciones campana

Velocidad	Min.	Máx.	Int.
Aspiración (m³/h)	245	550	700
Presión (Pa)	290	555	560
Potencia (W)	35	140	220
P. Sonora (dBA)	51	66	72

Medición según normas: UNE-EN 61591, UNE-EN 60704-2-13 y UNE-EN 60704-3 con campana en versión aspirante.

ADQUIRIR SIEMPRE UNO DE LOS KITS DE INSTALACIÓN:

Aspirante trasera



Aspirante lateral

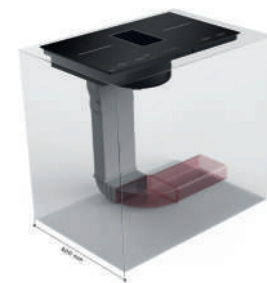

Filtrante H60



Filtrante H100

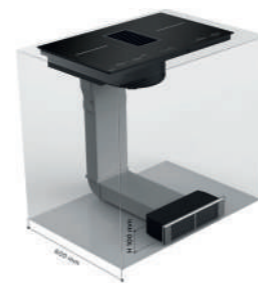

1
112.0539.569
Kit de extracción

2
112.0539.568
Kit recirculación zócalo 6cm

3
112.0539.570
Kit recirculación zócalo 10cm

Instalación encastre

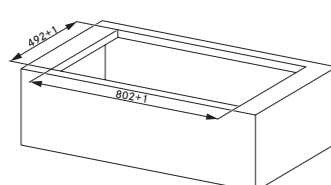

Instalación a ras

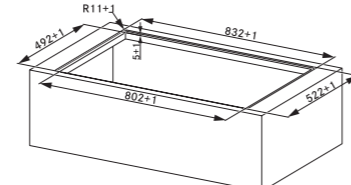

El producto también está preparado para instalarse en un mueble de 70cm de profundidad.

Accesorios opcionales



1
112.0539.569
Kit extracción Maris sobremesa
€ 89



2
112.0539.568
Kit recirculación 6cm Maris sobremesa
€ 325



3
112.0539.570
Kit recirculación 10cm Maris sobremesa
€ 365



4
112.0548.447
Filtro carbón activo 6cm



5
112.0548.448
Filtro carbón activo 10cm



i MECANISMO UP&DOWN LA CAMPANA QUE DESAPARECE TRAS LA INDUCCIÓN, SOFISTICACIÓN Y FUNCIONALIDAD REVOLUCIONARIAS



FDW IB 908 XS
Cristal Negro
Ancho 80
FUN 110.0365.588
EAN 7612981558802
€ 1.749

Salida orientable en 4 posiciones



FDW IB 908 WH*
Cristal Blanco
Ancho 80
FUN 110.0368.794
EAN 7612981576110
€ 1.749

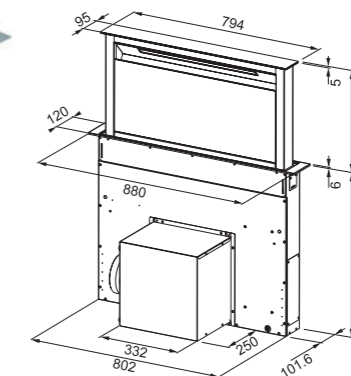

- 1 DOWNDRAFT 90**
- 2 Campana encastre sobremesa Iluminación decorativa de intensidad regulable**
- 4±** Clase energética **B**
Motor **Energy 800 Plus**
- 30°** Mandos **Ghost - Touch Control**
- Aspiración perimetral**
- F** Velocidades **4 + intensiva**
Iluminación **LED 1 x 7 W**
- LED** Temporizador **de apagado 30 min.**
Aviso de **saturación de filtros de grasa (gota) y carbón (C)**
- 24h** Función **bloqueo infantil**
- 100%** Diámetro de salida **150 mm**
Filtros **aluminio multicapa**

Instalación
Puede instalarse tanto desde arriba como desde abajo de la encimera.
Distancia entre placa de cocción y campana mín 3cm y máx 5cm.

Consultar manual para instalación con placas de gas.

Prestaciones

Velocidad	Min.	Máx.	Int.
Aspiración (m³/h)	160	420	670
Presión (Pa)	140	530	540
Potencia (W)	65	190	270
P. Sonora (dBA)	38	57	69

Medición según normas: UNE-EN 61591, UNE-EN 60704-2-13 y UNE-EN 60704-3 con campana en versión aspirante.

Accesorios opcionales



1
112.0174.991
Control remoto
€ 35

Accesorios incluidos



2
112.0262.703
Set 2 filtros rectangulares carbón activo de alto rendimiento, lavables (función filtrante)

SISTEMA DOWNDRAFT
Movimiento ascendente/descendente de la campana



4 VELOCIDADES + BOOSTER
Rendimiento óptimo adaptado a cualquier cocción



MANDOS TÁCTILES
Simplicidad y facilidad de uso para un acabado perfecto

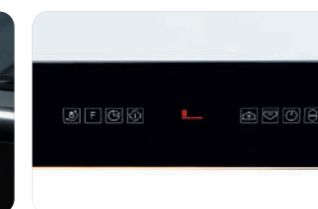

CONFORT
Iluminación LED en la placa de cocción



*Consultar disponibilidad

Campanas

Isla techo

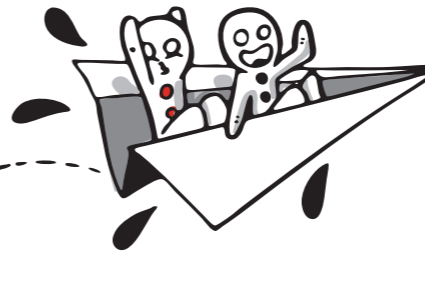

176 — 177

La campana de techo representa una solución ideal para las cocinas de isla, garantizando máxima elegancia con prestaciones excelentes.

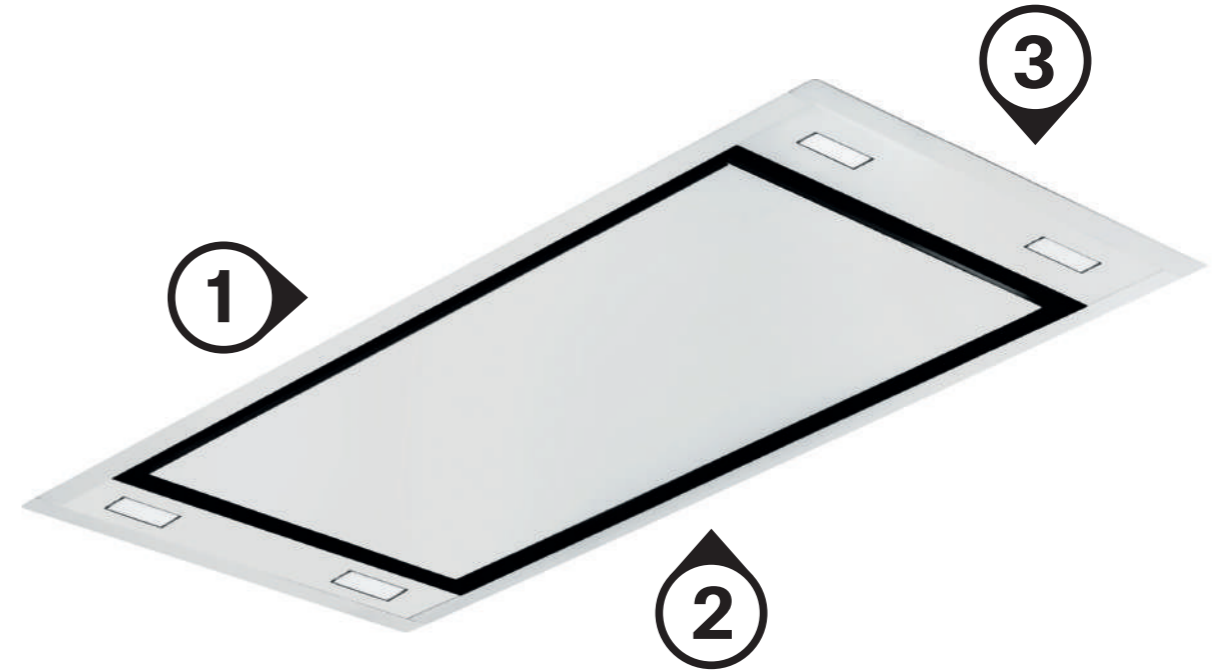

1

COCINAS DIÁFANAS

Eliminan obstáculos visuales proporcionando una cocina despejada y espaciada.



2

MÁXIMA POTENCIA Y MENOR ESPACIO

Constan de motores con alturas reducidas que proporcionan elevadas potencias para poder absorber humos y vapores cómodamente.



3

ENTORNOS PERSONALIZABLES

Luces LED regulables que permiten crear diferentes atmósferas según el momento del día.





i
INCORPORA MOTOR SLIM
CON UNA ALTURA
INFERIOR A 20 CM



FMYCF 906 WH*
Cristal Blanco
Ancho 90
FUN 350.0518.554
EAN 7612985432320
€ 1.995

MYTHOS FLAT 90

Campana decorativa isla
iluminación decorativa de
intensidad regulable

- 1** **A** Clase energética A
- 2** Motor **EBM Radical**
- Aspiración **perimetral**
- Mandos **electrónicos**
- Velocidades **3 + intensiva**
- Iluminación **LED 2 x 15 W**
- Filtros **aluminio multicapa**
- Diámetro de salida **150 mm**
- Temporizador **de apagado 30 min.**
- Incluye **control remoto**
- Aviso de **saturación de filtros de aluminio**
- Aviso de **saturación de filtros de carbón**

Prestaciones

Velocidad	1	2	3	Int.
Aspiración (m³/h)	320	450	560	640
Presión (Pa)	150	300	500	670
Potencia (W)	40	70	120	145
P. Sonora (dBA)	64	67	69	72

Medición según normas: UNE-EN 61591, UNE-EN 60704-2-13 y UNE-EN 60704-3 con campana en versión aspirante.

Accesorios opcionales

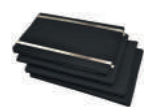

1
112.0339.360
Set 4 filtros larga duración
rectangular FBR
€ 105

Accesorios incluidos



2
112.0174.991
Control remoto

Accesorios opcionales



1
112.0373.739
Filtros carbón high
performance
€ 59

Accesorios incluidos



2
112.0174.991
Control remoto

Kit instalación remoto



112.0562.418
(Consultar el manual
de instalación)
€ 299

Este kit permite separar el motor de la campana, garantizando un gran confort acústico.

Instalación preparada para una estructura de 20 cm.

El motor puede instalarse en otra estancia (garaje, ático...)

Este kit incluye:

- 2 tapas
- 2 abrazaderas Ø200 mm
- 2 bridas para salida en conducto plano
- 2 soportes de fijación
- 1 cable de conexión



i
SILENCIO EN LA COCINA
CON EL MOTOR REMOTO Y
MÁXIMO CONFORT CON LA
ILUMINACIÓN REGULABLE



FDR 900 XS
Acero inoxidable
Ancho 90
FUN 350.0562.356
EAN 7612985626187
1.269

FDR 900 WH
Blanco
Ancho 90
FUN 350.0562.357
EAN 7612985626194
1.319



FDR 1200 XS
Acero inoxidable
Ancho 120
FUN 350.0562.358
EAN 7612985626200
€ 1.349

FDR 1200 WH
Blanco
Ancho 120
FUN 350.0562.360
EAN 7612985626217
€ 1.369

- 1** DROP FDR 90/120
- 2** Campana decorativa isla

- A++** Clase energética A++
- 3** Motor **EBM**
- Mandos **electrónicos**
- Aspiración **perimetral**
- Velocidades **3 + intensiva**
- Iluminación **LED 4 x 1 W (90)**
LED 6 x 1 W (120)

- F** Temporizador **de apagado 30 min.**
- Aviso de **saturación de filtros**
- LED** Incluye **control remoto**

Filtro antigrasa **acero inoxidable**
Diámetro de salida **150 mm**
Requiere de **2 unidades del filtro de carbón**

Prestaciones

Velocidad	1	2	3	Int.
Aspiración (m³/h)	246	559	650	839
Presión (Pa)	180	370	420	460
Potencia (W)	11	48	115	170
P. Sonora (dBA)	45	58	63	66

Medición según normas: UNE-EN 61591, UNE-EN 60704-2-13 y UNE-EN 60704-3 con campana en versión aspirante.

Drop Slim

Accesorios opcionales



1
112.0373.739
Filtros carbón high performance
€ 59

Accesorios incluidos



2
112.0174.991
Control remoto



SLIM 900 SS
Acero inoxidable
Ancho 90
FUN 350.0562.361
EAN 7612985626224
€ 1.619

SLIM 900 WH
Blanco
Ancho 90
FUN 350.0562.362
EAN 7612985626231
€ 1.639



SLIM 1200 SS
Acero inoxidable
Ancho 120
FUN 350.0562.363
EAN 7612985626248
€ 1.699

SLIM 1200 WH
Blanco
Ancho 120
FUN 350.0562.364
EAN 7612985626255
€ 1.799

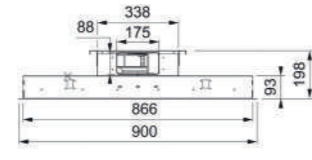
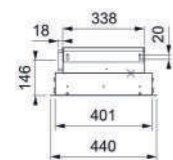

Nota
Slim design: solo requiere 19,2 cm para instalación en el hueco del techo.

NEW

DROP SLIM 90/120

Campana decorativa isla

- 1 Clase energética **A+**
- 2 Motor **EBM Radical**
- Mandos **electrónicos**
- Velocidades **8 + intensiva**
- Illuminación **LED 6 x 1W regulable**
- 8± Temporizador de apagado **30 min.**
- Función **24h**
- Aviso de saturación de filtros **antigrasa y carbón**
- Incluye **control remoto**
- Filtros **Acero inoxidable**
- Diámetro de salida **180 x 90mm**
- convertible 150mm** (accesorios pág 220)

Opciones de instalación

Motor orientable **360°**

Prestaciones

Velocidad	1	2	3	Int.
Aspiración (m³/h)	45	244	532	704
Presión (Pa)	110	180	385	792
Potencia (W)	5	12	52	137
P. Sonora (dBA)	41	54	61	70

Medición según normas: UNE-EN 61591, UNE-EN 60704-2-13 y UNE-EN 60704-3 con campana en versión aspirante.

Maris Isla

180 — 181

Accesorios opcionales

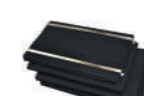

1
112.0339.360
Set 4 filtros larga duración rectangular FBR
€ 105

Accesorios incluidos



2
112.0174.991
Control remoto



FCFL 906 X
Acero inoxidable
Ancho 90
FUN 350.0490.864
EAN 7612981902919
€ 1.329

FCFL 1206 X
Acero inoxidable
Ancho 120
FUN 350.0536.872
EAN 7612985507929
€ 1.409



FCFL 906 WH
Blanco
Ancho 90
FUN 350.0536.873
EAN 7612985507936
€ 1.379

FCFL 1206 WH
Blanco
Ancho 120
FUN 350.0536.874
EAN 7612985507943
€ 1.459



FCFL 906 BK
Negro
Ancho 90
FUN 350.0577.974
EAN 7612985683777
€ 1.379

FCFL 1206 BK
Negro
Ancho 120
FUN 350.0577.973
EAN 7612985683760
€ 1.459

1 MARIS ISLA FCFL 90/120

2 Campana decorativa isla

Encastre en techo 475 x 885 mm (90)
Encastre en techo 475 x 1185 mm (120)

- A+** Clase energética **A+**
- Motor **EBM Alemania**
- Mandos **electrónicos**
- Aspiración **perimetral**
- Velocidades **3 + intensiva**
- Illuminación **LED 4 x 2 W**
- F** Temporizador de apagado **30 min.**
- Aviso de saturación de filtros
- Incluye **control remoto**
- LED** Filtro antigrasa **aluminio multicapa**
- Diámetro de salida **150 mm**

Prestaciones

Velocidad	1	2	3	Int.
Aspiración (m³/h)	480	550	620	700
Presión (Pa)	310	410	520	690
Potencia (W)	60	85	110	145
P. Sonora (dBA)	63	66	70	72

Medición según normas: UNE-EN 61591, UNE-EN 60704-2-13 y UNE-EN 60704-3 con campana en versión aspirante.

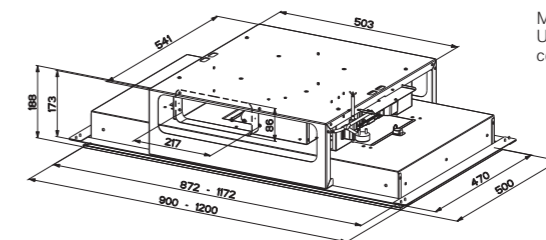

Nota
Slim design: solo requiere 19,2 cm para instalación en el hueco del techo.

Accesorios opcionales



1
112.0373.739
Filtros carbón high performance
€ 59

2
112.0599.392
Kit instalación remoto
€ 199
Este kit permite separar el motor de la campana garantizando un gran confort acústico.

Accesorios incluidos



3
112.0174.991
Control remoto

i SILENCIO Y CONFORT A UN PRECIO EXTREMADAMENTE COMPETITIVO



FCBI 926 XS
Acero inoxidable
Ancho 90
FUN 350.0590.184
EAN 7612985729147
€ 879



FCBI 926 WH
Blanco
Ancho 90
FUN 350.0590.183
EAN 7612985729130
€ 929

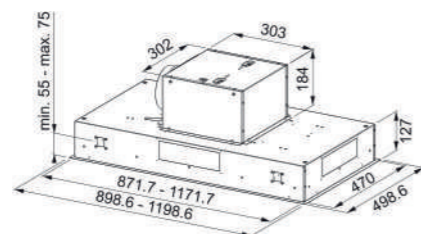

NEW **MARIS ISLA FCBI 90**
Campana decorativa isla

- Clase energética **A**
- Motor **EVO Plus**
- Mandos **electrónicos**
Velocidades **3 + intensiva**
Iluminación **4 x 2W regulable**

A Función **24h**
3± Temporizador **de apagado 30 min.**
Aviso de **saturación de filtros antigrasa y carbón**
Incluye **control remoto**

F Filtros **Acero inoxidable**
Diámetro de salida **150mm**

LED **Opciones de instalación**
24h Motor orientable **360°**

Prestaciones

Velocidad	1	2	3	Int.
Aspiración (m³/h)	290	400	560	700
Presión (Pa)	430	490	530	560
Potencia (W)	190	230	255	270
P. Sonora (dBA)	53	62	70	72

Medición según normas: UNE-EN 61591, UNE-EN 60704-2-13 y UNE-EN 60704-3 con campana en versión aspirante.



Accesorios opcionales

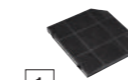

1
112.0151.250
Filtro carbón Rectangular FBR
€ 25

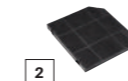

2
112.0492.116
Filtro de carbón de larga duración rectangular FBR
€ 60



3
112.0373.738
Filtro carbón activo High Performance
€ 65



4
112.0017.991
Prolongación canal Altura 700
€ 265



TALE 905 I XS
Acero inoxidable
Ancho 90
FUN 325.0552.774
EAN 7612985566803
€ 749

Accesorios incluidos



5
112.0174.991
Control remoto

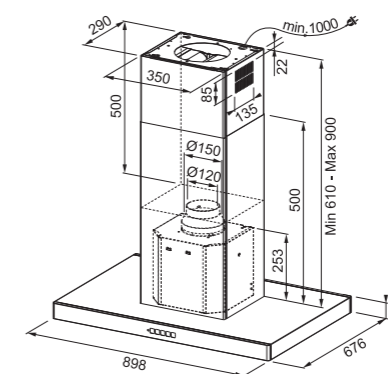

TALE ISLA 90

Campana decorativa isla

- A++** Clase energética **A++**
- 3±** Motor **EVO ++**
- Mandos **Touch Control**
- Velocidades **3 + intensiva**
- Iluminación **LED 4 x 1 W**
- LED** Incluye **control remoto**
- Filtros **acero inoxidable**
Diámetro de salida **150/120 mm**

Prestaciones

Velocidad	1	2	3	Int.
Aspiración (m³/h)	250	310	380	700
Presión (Pa)	390	440	470	520
Potencia (W)	170	200	230	270
P. Sonora (dBA)	51	55	59	72

Medición según normas: UNE-EN 61591, UNE-EN 60704-2-13 y UNE-EN 60704-3 con campana en versión aspirante.



FTU PLUS 3707 I XS
Acero Inoxidable
Ancho 40
FUN **335.0588.221**
EAN **7612985721950**
€ **859**



FTU PLUS 3707 I WH*
Blanco mate
Ancho 40
FUN **335.0588.222**
EAN **7612985721967**
€ **899**



FTU PLUS 3707 I BK*
Negro mate
Ancho 40
FUN **335.0588.180**
EAN **7612985721943**
€ **899**

NEW TUBE PLUS

**Campana decorativa isla
iluminación decorativa de
intensidad regulable**

- 1 **A** Clase energética **A**
- 2 Mandos **Touch Control**
- 3 Velocidades **3 + intensiva**
- 4 Iluminación **2 x 1W**
- 5 Filtros **aluminio multicapa**
Diámetro de salida **150/120 mm**

Prestaciones

Velocidad	1	2	3	Int.
Aspiración (m³/h)	290	420	570	670
Presión (Pa)	410	480	520	550
Potencia (W)	190	230	255	270
P. Sonora (dBA)	52	60	66	70

Medición según normas: UNE-EN 61591,
UNE-EN 60704-2-13 y UNE-EN 60704-3
con campana en versión aspirante.

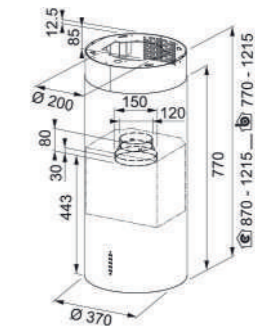

**Accesorios
opcionales**



1 **112.0151.250**
Filtro carbón
Rectangular FBR
€ **25**



2 **112.0492.116**
Filtro de carbón
de larga duración
rectangular FBR
€ **60**



3 **112.0373.738**
Filtro carbón activo High
Performance
€ **65**



4 **112.0049.382**
Prolongación canal
€ **335**



5 **112.0174.991**
Control remoto
€ **35**



ASPIRACIÓN PERIMETRAL
Mayor capacidad de aspiración
con menor ruido



MANDOS ELECTRÓNICOS
Para un uso cómodo e intuitivo



ILUMINACIÓN LED
Eficiente energéticamente



CONTROL REMOTO
Mando a distancia incluido para un
uso más simple

*Consultar disponibilidad

CONSEJOS DE INSTALACIÓN

CAMPANAS DE TECHO

Frente a la instalación de una campana de techo, debemos respetar algunos requisitos:

- La estructura portante debe soportar una **carga mínima de 50Kg**
- La distancia entre la campana y la superficie de cocción **no debe superar 1,5m.**
- En versión reciclante la rejilla de evacuación debe instalarse a más de 1 metro de cualquier obstáculo para evitar que el flujo de aire vuelva a la zona de cocción.



CON MOTOR SLIM: DROP SLIM, MARIS ISLA & MTYHOS FLAT

- **Altura mínima de 20 cm** entre el techo y el falso techo para la instalación de la caja del motor
- Salida del conducto plana lateral
- Para facilitar la instalación es posible rotar el motor con la intención de adaptar la salida adelante o hacia atrás, así como izquierda o derecha (DROP SLIM)

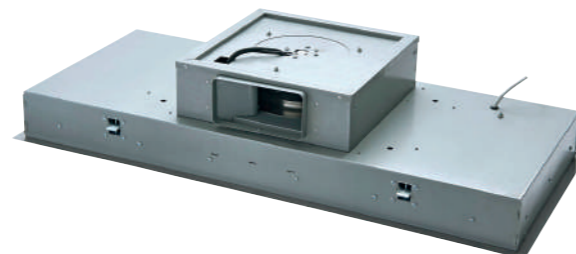

CON MOTOR ESTÁNDAR 30CM

- **Altura mínima de 30 cm** entre el techo y el falso techo para la instalación de la caja del motor
- Salida en conducto redondo **Ø 150mm**
- Para facilitar la instalación del conducto de evacuación, es posible modificar la posición del pegamento de evacuación apuntándolo al frente, atrás, izquierda o derecha.

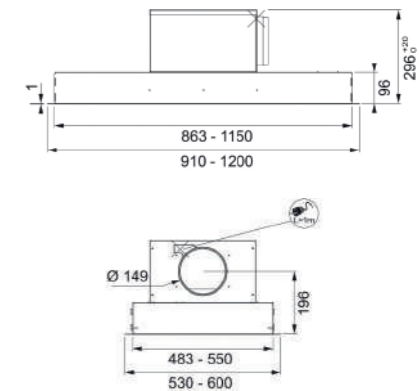

GAÑE EN CONFORT ACÚSTICO CON LA INSTALACIÓN DEL MOTOR EN REMOTO

CON MOTOR REMOTO: DROP & MARIS

Necesario adquirir por separado el kit para su instalación

- **Altura mínima de 20 cm** entre el techo y el falso techo, para la instalación del cuerpo
- Salida de la campana en conducto horizontal plano o bien **Ø 200 mm**
- Para facilitar la instalación, es posible modificar la posición de la evacuación orientándola hacia adelante, hacia atrás, izquierda o derecha.

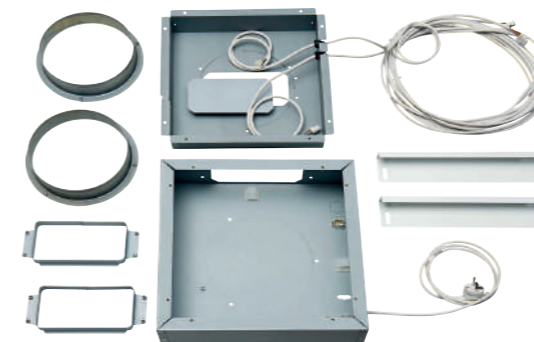
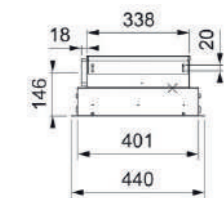
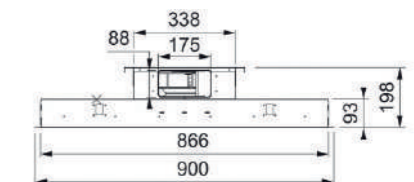

Kit para instalar el motor en remoto

2 cubiertas: 1 para colocar en el cuerpo de la campana y 1 para instalar en el motor

2 bridas Ø 200mm: 1 para instalar en la tapa colocada en el cuerpo de la campana, 1 para instalar en la cubierta del motor

2 bridas para salida en conducto plano: 1 para instalar en la tapa colocada en el cuerpo de la campana, 1 para instalar en la cubierta del motor

2 soportes de fijación para fijar el motor

1 cable de conexión para conectar campana y motor (5,8 M)

Campanas

Decorativas pared



188 — 189

1

ASPIRACIÓN PERIMETRAL

La aspiración perimetral es un sistema ideado para la aspiración del aire sin necesidad de una fuerte presión, reduciendo la percepción de ruido hasta en un 25%. Además este sistema ayuda a una mayor y más eficiente aspiración de los humos.



2

FILTROS

Los filtros de aluminio multicapa garantizan una óptima depuración del aire, absorbiendo el vapor proveniente de la grasa y humo liberados en la cocción. Pueden extraerse y limpiarse fácilmente.



3

ELECTRÓNICA EVOLUCIONADA

Los mandos Touch Control permiten acceder a todas las funciones de una manera fácil e intuitiva: velocidad de ventilación, iluminación o temporizador de apagado (5 minutos).



4

ILUMINACIÓN

La luz es un elemento fundamental en las campanas Franke, permitiendo en la mayoría de modelos utilizarla como luz ambiental en la cocina. La campana Crystal incorpora iluminación LED, que permite un ahorro energético de un 90% respecto a las lámparas tradicionales.

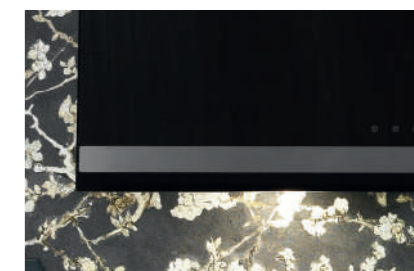

1



2

3

4

Accesorios opcionales



1
112.0578.595
Kit extracción
Chimenea Acero inoxidable
258 x 198 x 850 mm
€ 115

Accesorios incluidos



2
112.0356.226
Filtro carbón activo high
performance + larga
duración



3
112.0174.991
Control remoto



1 NATURE 800 W
NATURAL OAK FKE
Madera
Ancho 80
FUN 330.0578.452
EAN 7612985684750
€ 1.399

2 NATURE 800 W
AGED OAK FKE
Madera
Ancho 80
FUN 330.0578.454
EAN 7612985684774
€ 1.399

3 NATURE 800 W
GREY OAK FKE
Madera
Ancho 80
FUN 330.0578.453
EAN 7612985684781
€ 1.399

4 NATURE 800 W
PATINATED OAK FKE
Madera
Ancho 80
FUN 330.0578.455
EAN 7612985684781
€ 1.399

- 1** NATURE 800
- 2** Campana decorativa pared
iluminación decorativa
- 3**
- A+** Clase energética A+
- M** Motor EVO Plus
- 3±** Mandos electromecánicos con
pantalla digital LCD
- 3±** Aspiración inferior
- LED** Velocidades 8 + intensiva
Iluminación LED 1 x 6 W
- 3±** Temporizador de apagado
- 24h** Función 24h
- F** Indicador de saturación de filtros
- 3±** Filtro inferior high performance
- 3±** Diámetro de salida 150 mm
- 3±** Acabado panel laminado ignífugo
e impermeable
- 3±** Acabado ignífugo e hidrófugo

Prestaciones

Velocidad	1	2	3	Int.
Aspiración (m³/h)	160	350	505	648
Presión (Pa)	215	261	381	510
Potencia (W)	135	177	210	250
P. Sonora (dBA)	43	49	53	62

Medición según normas: UNE-EN 61591,
UNE-EN 60704-2-13 y UNE-EN 60704-3 con
campana en versión aspirante.

Resistente al fuego y la humedad según
normas EN 13501-1 & EN 13986 & EN 636

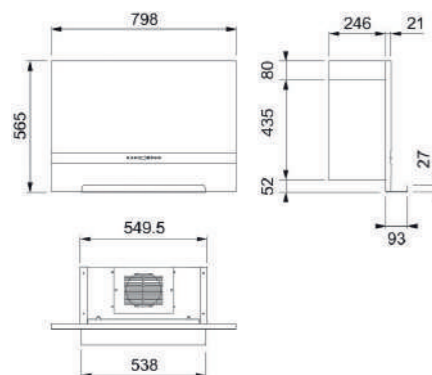

Filtro de carbón activo en dotación,
canales opcionales

Accesorios opcionales



1
112.0578.596
Filtro carbón activo
de larga duración
€ 55



2
112.0578.595
Kit extracción
Chimenea Acero
inoxidable
258 x 198 x 850 mm
€ 115

Accesorios incluidos



3
112.0158.515
Filtro carbón activo

4
112.0356.226
Filtro carbón activo high
performance + larga
duración



1 MINERALE 800 W
DARK MARBLE FKE
Granito
Ancho 80
FUN 330.0578.456
EAN 7612985684798
€ 1.199

2 MINERALE 800 W
SLATE BROWN FKE
Granito
Ancho 80
FUN 330.0578.457
EAN 7612985685108
€ 1.199

3 MINERALE 800 W
NATURAL STONE FKE
Granito
Ancho 80
FUN 330.0578.458
EAN 7612985685115
€ 1.199

- 1** **3** MINERALE 800
- 2** **4** Campana decorativa pared
iluminación decorativa

- A** Clase energética A
- M** Motor EVO
- 3±** Mandos electromecánicos
- 3±** Aspiración inferior
- LED** Velocidades 3 + intensiva
Iluminación LED 2 x 1 W
- 3±** Diámetro de salida 150 mm

Prestaciones

Velocidad	1	2	3	Int.
Aspiración (m³/h)	305	444	590	715
Presión (Pa)	415	474	505	527
Potencia (W)	176	213	248	262
P. Sonora (dBA)	49	56	65	67

Medición según normas: UNE-EN 61591,
UNE-EN 60704-2-13 y UNE-EN 60704-3 con
campana en versión aspirante.

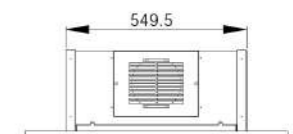
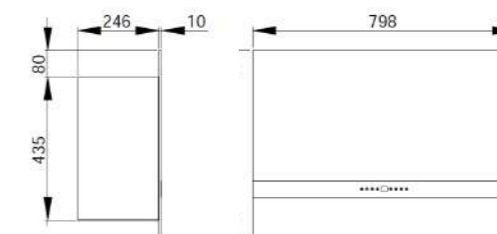

Filtro de carbón activo en dotación,
canales opcionales



i CAMPANA REALIZADA A MANO CON UN DISEÑO ÚNICO E INIMITABLE.

Accesorios opcionales



1
112.0512.465
Kit extracción Chimenea Negro
650 x 297 x 157 mm
€ 119

Accesorios incluidos



2
112.0512.466
Filtro carbón activo

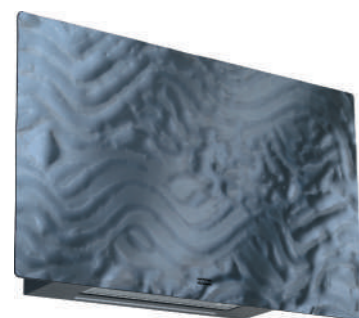

MARIS FREE 80*
Cristal Negro
Ancho 80
FUN 330.0542.181
EAN 7612985526630
€ 1.299

- 1** MARIS FREE 80
- 2** Campana decorativa pared
- A** Clase energética **A**
- Motor **Nautilus**
- Mandos **electrónicos Touch Control**
- Velocidades **3 + intensiva**
- Iluminación **Barra LED 2 x 1 W**
- Filtros **superior e inferior aluminio multicapa**
- Diámetro de salida **150 mm**
- Canales no incluidos

Prestaciones

Velocidad	1	2	3	Int.
Aspiración (m³/h)	200	250	400	570
Presión (Pa)	300	450	540	650
Potencia (W)	100	115	120	125
P. Sonora (dBA)	52	58	67	73

Medición según normas: UNE-EN 61591, UNE-EN 60704-2-13 y UNE-EN 60704-3 con campana en versión aspirante.

Filtro de carbón activo en dotación, canales opcionales

*Consultar disponibilidad

Accesorios opcionales



1
112.0197.447
Kit Chimenea (2 unidades)
Acero Inoxidable
500 x 300 x 200 mm
€ 69



2
112.0285.288
Kit Chimenea (2 unidades)
Canal Negro
500 x 300 x 200 mm
€ 79



3
112.0285.280
Kit Chimenea (2 unidades)
Canal Blanco
500 x 300 x 200 mm
€ 79



4
112.0036.204
Chimenea
Acero Inoxidable
990 x 300 x 200 mm
€ 69



5
112.0492.115
Set 2 filtros carbón
Larga duración
Disco FBR
€ 60

6
112.0174.995
Set 2 filtros carbón
High Performance
Disco FBR
€ 80

Accesorios incluidos



7
112.0152.193
Set 2 filtros carbón
Disco FBR



i LA SENSACIONAL COMBINACIÓN DE ACERO Y CRISTAL POPULAR EN LA GAMA CRYSTAL DE FRANKE



FCRV 908 BK
Cristal Negro
Ancho 90
FUN 330.0536.839
EAN 7612985507295
€ 769



FCRV 908 WH
Cristal Blanco
Ancho 90
FUN 330.0536.840
EAN 7612985507905
€ 799



FCRV 908 WH
Espejo
Ancho 90
FUN 330.0536.871
EAN 7612985507912
€ 829

CRYSTAL 90

Campana decorativa pared

- 1** **A+** Clase energética **A+**
- 2** Motor **EVO Plus**
- 3** Mandos **electrónicos Touch Control**
- 4** Aspiración **perimetral e inferior suplementaria**
- 5** Velocidades **3 + intensiva**
- 6** LED Iluminación **LED 2 x 1 W**
- 7** Temporizador de apagado **30 min.**
- Aviso de **saturación del filtro**
- Filtros **superior e inferior aluminio multicapa**
- Diámetro de salida **150 mm**

Prestaciones

Velocidad	1	2	3	Int.
Aspiración (m³/h)	300	420	580	730
Presión (Pa)	420	480	530	540
Potencia (W)	190	230	255	270
P. Sonora (dBA)	53	61	67	71

Medición según normas: UNE-EN 61591, UNE-EN 60704-2-13 y UNE-EN 60704-3 con campana en versión aspirante.

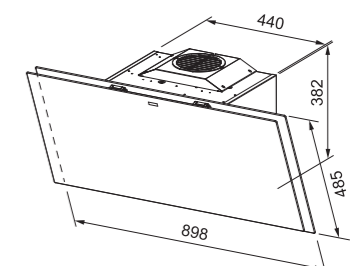

Filtro de carbón activo en dotación, canales opcionales



Accesorios opcionales



1
112.0285.288
Kit Chimenea (2 unidades)
Canal Negro
500 x 300 x 200 mm
€ 79



2
112.0492.115
Set 2 filtros carbón
Larga duración
Disco FBR
€ 60



3
112.0174.995
Set 2 filtros carbón
High Performance
Disco FBR
€ 80

Accesorios incluidos



4
112.0152.193
Set 2 filtros carbón
Disco FBR



INCORPORA UN SENSOR QUE PERMITE LA ACTIVACIÓN AUTOMÁTICA DE LA CAMPANA AL INICIAR LA COCCIÓN



Apertura del cristal con pistón hidráulico

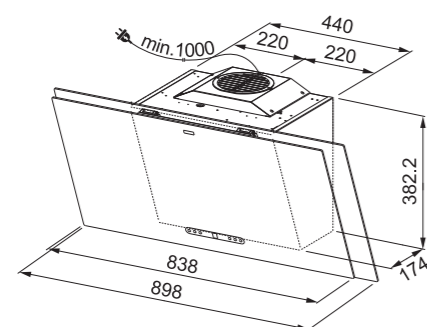

Filtro de carbón activo en dotación, canales opcionales

MARIS PLUS 2.0

Campana decorativa pared

- 1** **A+** Clase energética **A+**
- 2** Motor **EVO Plus**
- 3** Mandos **electrónicos Touch Control**
- 3** Aspiración **perimetral e inferior suplementaria**
- 3** Velocidades **3 + intensiva**
- 4** Iluminación **LED 2 x 1 W**
- 4** Temporizador de **apagado 30 min**
- 4** Función **24h**
- 4** Iluminación **de intensidad regulable**
- 4** Filtros **superior e inferior aluminio multicapa**
- 4** Diámetro de salida **150 mm**
- 4** Canales no incluidos

Prestaciones

Velocidad	1	2	3	Int.
Aspiración (m³/h)	230	310	390	730
Presión (Pa)	320	430	440	550
Potencia (W)	105	205	160	270
P. Sonora (dBA)	46	52	57	70

Medición según normas: UNE-EN 61591, UNE-EN 60704-2-13 y UNE-EN 60704-3 con campana en versión aspirante.

Accesorios opcionales



1
112.0197.447
Kit Chimenea (2 unidades)
Acero Inoxidable
500 x 300 x 200 mm
€ 69



2
112.0285.288
Kit Chimenea (2 unidades)
Canal Negro
500 x 300 x 200 mm
€ 79



3
112.0285.280
Kit Chimenea (2 unidades)
Canal Blanco
500 x 300 x 200 mm
€ 79



4
112.0036.204
Chimenea
Acero Inoxidable
990 x 300 x 200 mm
€ 69



5
112.0492.115
Set 2 filtros carbón
Larga duración
Disco FBR
€ 60

6
112.0174.995
Set 2 filtros carbón
High Performance
Disco FBR
€ 80

Accesorios incluidos



7
112.0152.193
Set 2 filtros carbón
Disco FBR

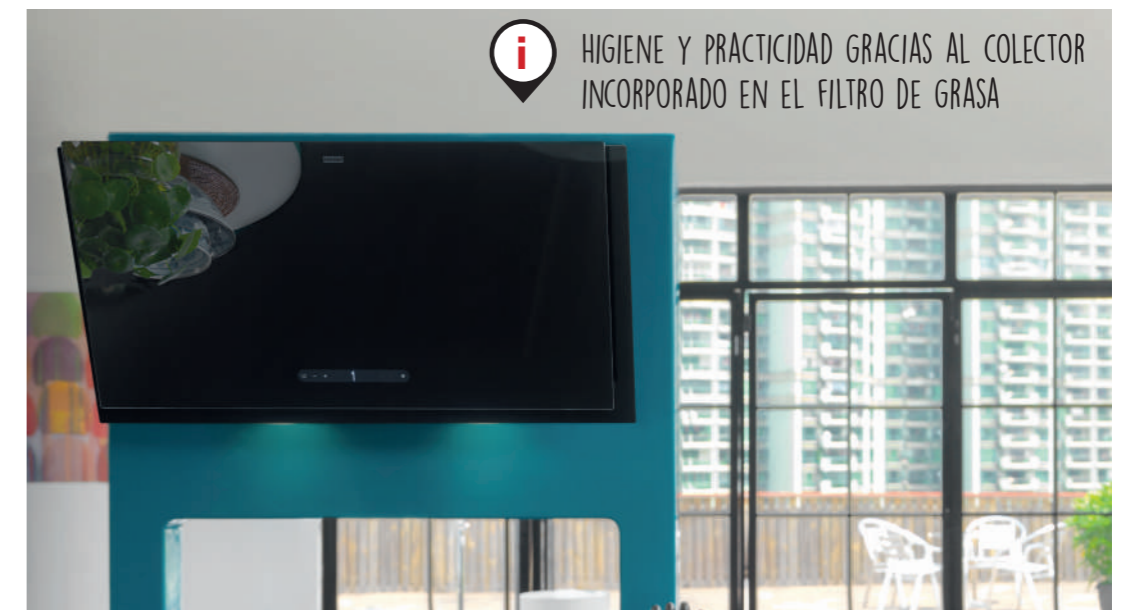

HIGIENE Y PRACTICIDAD GRACIAS AL COLECTOR INCORPORADO EN EL FILTRO DE GRASA



Apertura del cristal con pistón hidráulico

FMA 2.0 607 BK
Cristal Negro - Ancho 60
FUN 330.0550.057
EAN 7612985551809
€ 709

FMA 2.0 607 WH
Cristal Blanco - Ancho 60
FUN 330.0549.976
EAN 7612985551915
€ 739

FMA 2.0 807 BK
Cristal Negro - Ancho 80
FUN 330.0550.058
EAN 7612985551816
€ 729

FMA 2.0 807 WH
Cristal Blanco - Ancho 80
FUN 330.0549.977
EAN 7612985551922
€ 759

FMA 2.0 907 BK
Cristal Negro - Ancho 90
FUN 330.0550.059
EAN 7612985551823
€ 749

FMA 2.0 907 WH
Cristal Blanco - Ancho 90
FUN 330.0549.978
EAN 7612985551939
€ 779

FMA 2.0 907 GR/BK
Cristal Gris/Negro
Ancho 90
FUN 330.0550.071
EAN 7612985551960
€ 769

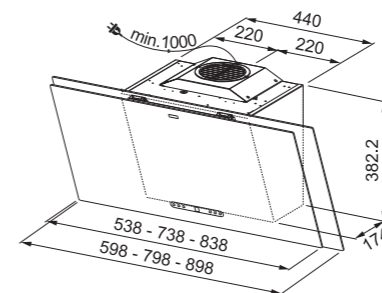

Filtro de carbón activo en dotación, canales opcionales

MARIS 2.0

Campana decorativa pared

- 1** **A+** Clase energética **A+**
- 2** Motor **EVO Plus**
- 3** Mandos **electrónicos Touch Control**
- 3** Aspiración **perimetral e inferior suplementaria**
- 3** Velocidades **3 + intensiva**
- 4** Iluminación **LED 2 x 1 W**
- 5** Temporizador de **apagado 30 min**
- 5** Función **24h**
- 6** Iluminación **de intensidad regulable**
- 6** Filtros **superior e inferior aluminio multicapa**
- 6** Diámetro de salida **150 mm**
- 7** Canales no incluidos

Prestaciones

Velocidad	1	2	3	Int.
Aspiración (m³/h)	230	310	390	730
Presión (Pa)	320	430	440	550
Potencia (W)	105	205	160	270
P. Sonora (dBA)	46	52	57	70

Medición según normas: UNE-EN 61591, UNE-EN 60704-2-13 y UNE-EN 60704-3 con campana en versión aspirante.

Accesorios opcionales



1
112.0492.115
Set 2 filtros carbón
Larga duración
Disco FBR
€ 60



2
112.0174.995
Set 2 filtros carbón
High Performance
Disco FBR
€ 80



3
112.0285.288
Kit Chimenea (2 unidades)
Canal Negro
500 x 300 x 200 mm
€ 79

Accesorios incluidos



4
112.0152.193
Set 2 filtros carbón Disco
FBR



FNO 605 BK
FUN 330.0591.778
EAN 7612985733380
€ 649

FNO 805 BK
FUN 330.0591.775
EAN 7612985733373
€ 669

FNO 905 BK
FUN 330.0591.773
EAN 7612985733366
€ 689

NEW NEO Campana decorativa pared

- 1 **A+** Clase energética A+
- 2 **3+** Motor **EVO Plus**
- 3 **3+** Mandos **electrónicos touch control**
- 4 **LED** Aspiración **doble (perimetral e inferior)**

3+ Velocidades **3 + intensiva**

LED Iluminación **LED 2 x 1 W**

Temporizador de apagado 30 min

Velocidad	1	2	3	Int.
Aspiración (m³/h)	220	300	400	720
Presión (Pa)	330	390	400	550
Potencia (W)	95	175	190	270
P. Sonora (dBA)	47	52	57	70

Medición según normas: UNE-EN 61591, UNE-EN 60704-2-13 y UNE-EN 60704-3 con campana en versión aspirante.

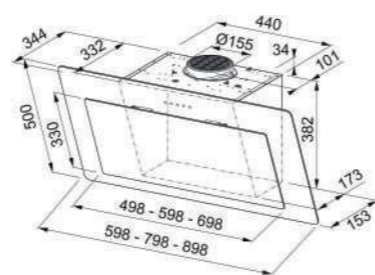

Filtro de carbón activo en dotación, canales opcionales



Accesorios opcionales



1
112.0492.115
Set 2 filtros carbón
Larga duración
Disco FBR
€ 60



2
112.0174.995
Set 2 filtros carbón
High Performance
Disco FBR
€ 80

Accesorios incluidos



3
112.0285.288
Kit Chimenea (2 unidades)
Canal Negro
500 x 300 x 200 mm
€ 79



4
112.0152.193
Set 2 filtros carbón Disco
FBR



FLG 605 BK/DG
FUN 330.0591.771
EAN 7612985733359
€ 549



FLG 905 BK/DG
FUN 330.0591.716
EAN 7612985733335
€ 589

Apertura del cristal con pistón hidráulico

NEW LAGO Campana decorativa pared

- 1 **A+** Clase energética A
- 2 **3+** Motor **EVO Plus**
- 3 **LED** Mandos **electrónicos touch control**
- 4 **LED** Aspiración **doble (perimetral e inferior)**

3+ Velocidades **3+ intensiva**

LED Iluminación **LED 2 x 1 W**

Prestaciones

Velocidad	1	2	3	Int.
Aspiración (m³/h)	280	400	560	700
Presión (Pa)	420	490	520	530
Potencia (W)	190	230	255	270
P. Sonora (dBA)	52	57	65	69

Medición según normas: UNE-EN 61591, UNE-EN 60704-2-13 y UNE-EN 60704-3 con campana en versión aspirante.

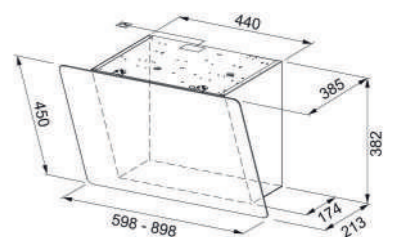

Filtro de carbón activo en dotación, canales no incluidos

Accesorios opcionales

1
112.0492.115
Set 2 filtros carbón
Larga duración
Disco FBR
€ 60

2
112.0174.995
Set 2 filtros carbón
High Performance
Disco FBR
€ 80



3
112.0442.931
Kit de recirculación
sin canal. Negro
€ 25

Accesorios incluidos



4
112.0152.193
Set 2 filtros carbón Disco FBR
€ 30



5
112.0442.932
Kit de recirculación
sin canal. Blanco
€ 25



FPJ 625 V BK/SS
Cristal negro
Ancho 60
FUN 330.0528.064
EAN 7612985470056
€ 439

FPJ 625 V W/SS
Cristal blanco
Ancho 60
FUN 330.0528.065
EAN 7612985470063
€ 439

FPJ 705 V BK/SS
Cristal negro
Ancho 70
FUN 330.0528.069
EAN 7612985470087
€ 449

FPJ 705 V W/SS
Cristal blanco
Ancho 70
FUN 330.0528.061
EAN 7612985470032
€ 449

NEW
FPJ 825 V BK/SS
Cristal negro
Ancho 80
FUN 330.0584.864
EAN 7612985705455
€ 459

FPJ 825 V WH/SS
Cristal blanco
Ancho 80
FUN 330.0584.865
EAN 7612985705462
€ 459

FPJ 925 V BK/SS
Cristal negro
Ancho 90
FUN 330.0528.067
EAN 7612985470070
€ 469

FPJ 925 V W/SS
Cristal blanco
Ancho 90
FUN 330.0528.020
EAN 7612985470025
€ 469

EVO 60/70/80/90 Campana decorativa pared

- 1** **A** Clase energética **A**
 - 2** Motor **Energy 800 PLUS**
 - 3** Mandos **electrónicos Touch Control**
 - 3** Aspiración **perimetral**
 - 3** LED Aspiración **inferior suplementaria filtro aluminio multicapa.**
 - 4** Velocidades **3 + intensiva**
 - 5** Iluminación **LED 2 x 1 W**
- Filtro inferior **aluminio multicapa**
Diámetro de salida **150/120 mm**
Incluido **canal blanco/negro para instalación en modo extracción o modo filtrante**
Canales incluidos

Prestaciones

Velocidad	Min.	Máx.	Int.
Aspiración (m³/h)	305	580	720
Presión (Pa)	460	540	560
Potencia (W)	175	255	270
P. Sonora (dBA)	51	64	65

Medición según normas: UNE-EN 61591, UNE-EN 60704-2-13 y UNE-EN 60704-3 con campana en versión aspirante.

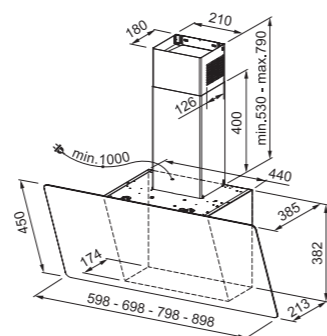

Canales incluidos, filtro de carbón activo opcional

Accesorios opcionales



1
112.0152.193
Set 2 filtros carbón Disco FBR
€ 30

2
112.0492.115
Set 2 filtros carbón
Larga duración
Disco FBR
€ 60

3
112.0174.995
Set 2 filtros carbón
High Performance
Disco FBR
€ 80



4
112.0442.931
Kit de recirculación
sin canal. Negro
€ 25



5
112.0442.932
Kit de recirculación
sin canal. Blanco
€ 25



FPJ 615 V BK A
Cristal Negro
Ancho 60
FUN 110.0361.890
EAN 7612981534639
€ 409

FPJ 615 V WH A
Cristal Blanco
Ancho 60
FUN 110.0361.903
EAN 7612981534653
€ 409

FPJ 915 V BK A
Cristal Negro
Ancho 90
FUN 110.0361.902
EAN 7612981534646
€ 419

FPJ 915 V WH A
Cristal Blanco
Ancho 90
FUN 110.0361.907
EAN 7612981534677
€ 419

PROJECT 90/60

Campana decorativa pared

- 1** Mandos **Touch Control**
 - 2** Motor **Energy 600**
 - 3** Aspiración **perimetral**
 - 3** Velocidades **3**
 - 3** Iluminación **LED 2 x 1 W**
 - 4** LED Diámetro de salida **150/120 mm**
 - 5** Temporizador **de apagado 5 min.**
- Filtros de **aluminio multicapa**
Incluido **canal blanco/negro para instalación en modo extracción o modo filtrante**
Canales incluidos

Nota

De fácil apertura, la campana Project posee una aspiración perimetral de humo y olores que ayuda a un mayor y eficiente funcionamiento.

Prestaciones

Velocidad	Min.	Máx.
Aspiración (m³/h)	300	560
Presión (Pa)	220	320
Potencia (W)	90	140
P. Sonora (dBA)	59	69

Medición según normas: UNE-EN 61591, UNE-EN 60704-2-13 y UNE-EN 60704-3 con campana en versión aspirante.

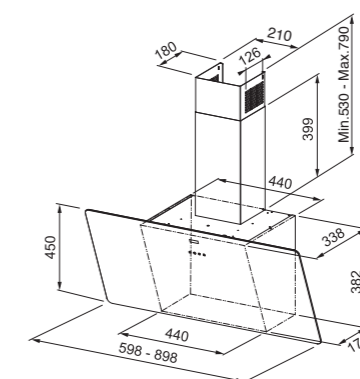

Canales incluidos, filtro de carbón activo opcional

Accesorios opcionales



1
112.0152.193
Set 2 filtros carbón
Disco FBR
€ 30



2
112.0492.115
Set 2 filtros carbón
Larga duración
Disco FBR
€ 60



3
112.0174.995
Set 2 filtros carbón
High Performance
Disco FBR
€ 80



i
UN CLÁSICO, SOLUCIÓN IDEAL PARA LOS AMANTES DEL ESTILO RÚSTICO



TRENDLINE PLUS BK
Negro Mate
Ancho 70
FUN 321.0536.200
EAN 7612985505390
€ 835



TRENDLINE PLUS OY
Oyster (Beige Mate)
Ancho 70
FUN 321.0536.201
EAN 7612985505901
€ 835

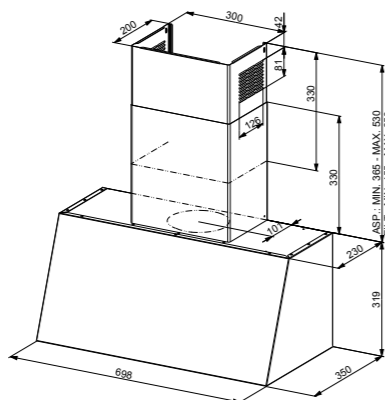

TRENDLINE PLUS 70

Campana decorativa pared

- 1 **A** Clase energética **A**
- 2 **3** Motor **EVO Plus**
- 3 **LED** Mandos **Rotativos Push Pull**
- 3 **LED** Velocidades **3**
- 3 **LED** Iluminación **LED 2 x 1 W**
- 3 **LED** Diámetro de salida **150**
- 3 **LED** Filtros de **aluminio multicapa**

Prestaciones

Velocidad	1	2	3
Aspiración (m³/h)	290	410	560
Presión (Pa)	190	230	270
Potencia (W)	420	480	520
P. Sonora (dBA)	51	58	66

Medición según normas: UNE-EN 61591, UNE-EN 60704-2-13 y UNE-EN 60704-3 con campana en versión aspirante.



i MIX & MATCH, EL COLOR LLEGA A LA COCINA PARA LLENARLA DE FRESCURA Y VIVACIDAD

Accesorios opcionales

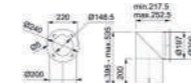

1
112.0549.122
Chimenea redonda
SMART DECO
€ 199



2
112.0492.115
Set 2 filtros carbón
Larga duración
Disco FBR
€ 60

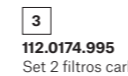

3
112.0174.995
Set 2 filtros carbón
High Performance
Disco FBR
€ 80

Accesorios incluidos



4
112.0152.193
Set 2 filtros carbón
Disco FBR

*Consultar disponibilidad



FSMD 508 WH
Blanco - Ancho 50
FUN 335.0528.005
EAN 7612985469876
€ 649

FSMD 508 GN*
Verde - Ancho 50
FUN 335.0530.200
EAN 7612985478267
€ 649

FSMD 508 YL
Mostaza - Ancho 50
FUN 335.0530.202
EAN 7612985478281
€ 649

FSMD 508 BK
Negro - Ancho 50
FUN 335.0528.006
EAN 7612985469883
€ 649

FSMD 508 RS*
Rosa - Ancho 50
FUN 335.0530.201
EAN 7612985478274
€ 649

FSMD 508 BL*
Azul - Ancho 50
FUN 335.0530.203
EAN 7612985478298
€ 649

FSMD 508 GY*
Gris - Ancho 50
FUN 335.0530.199
EAN 7612985478250
€ 649

SMART DECO

Campana decorativa pared

- 1 **A** Clase energética **A**
- 2 **3** Mandos **Rotativo pulsante**
- 3 **LED** Velocidades **3**
- 4 **LED** Iluminación **Barra LED 1 x 3 W**
- 4 **LED** Filtros **aluminio multicapa**
- 4 **LED** Diámetro salida **150 mm**
- 4 **LED** Incluido **filtro de carbón**
- 4 **LED** Canales **no incluidos**

Prestaciones

Velocidad	1	2	3
Aspiración (m³/h)	260	380	650
Presión (Pa)	390	480	540
Potencia (W)	155	185	230
P. Sonora (dBA)	48	56	68

Medición según normas: UNE-EN 61591, UNE-EN 60704-2-13 y UNE-EN 60704-3 con campana en versión aspirante.

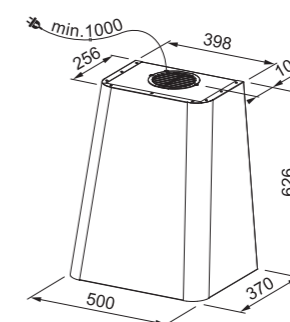

Accesorios opcionales



1
112.0017.983
CH 990XS
Prolongación canal pared
300 mm x 990 mm x 260 mm
€ 79



2
112.0373.738
Filtro carbón activo High
Performance
€ 65



3
112.0492.116
Filtro de carbón
de larga duración
rectangular FBR
€ 60

Accesorios incluidos



4
112.0151.250
Filtro carbón
Rectangular FBR



5
133.0378.602
Kit de recirculación



FCR 925 TC BK XS
Cristal Negro Inox.
Ancho 90
FUN 110.0361.046
EAN 7612981531287
€ 579



FCR 925 TC WH XS
Cristal Blanco Inox.
Ancho 90
FUN 110.0379.172
EAN 7612981618650
€ 599

CRYSTAL TOUCH 60/90

Campana decorativa pared

- 1** **A** Clase energética **A**
- 2** Motor **Energy 800 Plus**
- 3** Mandos **Touch Control**
- 4** Velocidades **3 + intensiva**
- 5** Iluminación **LED 2 x 1 W**
- 24h** Temporizador de apagado **30 min.**
- LED** Función **24h**
- Diámetro de salida **150/120 mm**
- Filtros **acero inoxidable**
- Válvula **antirretorno**

Prestaciones

Velocidad	Min.	Máx.	Int.
Aspiración (m³/h)	290	560	690
Presión (Pa)	390	500	530
Potencia (W)	150	230	270
P. Sonora (dBA)	51	65	69

Medición según normas: UNE-EN 61591, UNE-EN 60704-2-13 y UNE-EN 60704-3 con campana en versión aspirante.

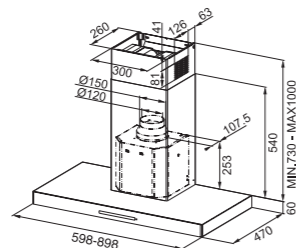

Incluye kit de recirculación y filtro de carbón



CONTROL EXTREMADAMENTE INTUITIVO mandos extremadamente sensibles



FRONTAL ELEGANTE 6cm de cristal que aportará sobriedad a la cocina



ACABADO CRISTAL/INOX Combinación elegante para un diseño moderno



FILTROS HIGH PERFORMANCE compatible con filtros lavables y regenerantes

Accesorios opcionales

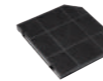

1
112.0151.250
Filtro carbón
Rectangular FBR
€ 25

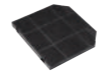

2
112.0492.116
Filtro de carbón
de larga duración
rectangular FBR
€ 60



3
112.0017.983
PROLONGACIÓN CANAL
Altura 700
€ 79



4
112.0373.738
Filtro carbón activo High
Performance
€ 65

Accesorios incluidos

5
133.0378.602
Kit de recirculación



TALE 615 XS
Acero inoxidable
Ancho 60
FUN 325.0597.293
EAN 7612985753425
€ 409

TALE 815 XS
Acero inoxidable
Ancho 80
FUN 325.0597.296
EAN 7612985753456
€ 425

TALE 915 XS
Acero inoxidable
Ancho 90
FUN 325.0597.294
EAN 7612985753432
€ 439

TALE 1215 XS
Acero inoxidable
Ancho 120
FUN 325.0597.295
EAN 7612985753449
€ 509

TALE 60/80/90/120

Campana decorativa pared

- 1** **A++** Clase energética **A++**
- 2** Motor **EVO A++**
- 3** Mandos **Soft Touch**
- 4** Velocidades **3 + intensiva**
- 5** Iluminación **LED 2 x 1 W (3x1W en 120cm)**
- Filtros **acero inoxidable**
- Diámetro de salida **150/120 mm**

Prestaciones

Velocidad	1	2	3	Int.
Aspiración (m³/h)	250	310	380	700
Presión (Pa)	390	440	470	520
Potencia (W)	170	200	230	270
P. Sonora (dBA)	51	55	59	72

Medición según normas: UNE-EN 61591, UNE-EN 60704-2-13 y UNE-EN 60704-3 con campana en versión aspirante.

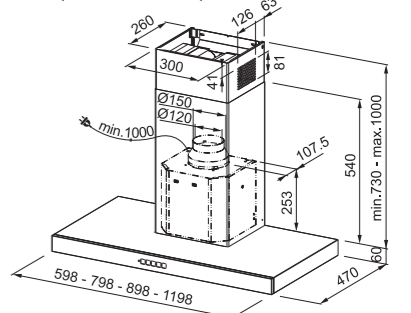

Accesorios opcionales

1
112.0151.250
Filtro carbón
Rectangular FBR
€ 25

2
112.0492.116
Filtro de carbón
de larga duración
rectangular FBR
€ 60

3
112.0017.983
PROLONGACIÓN CANAL
Altura 700
€ 79

4
112.0373.738
Filtro carbón activo High
Performance
€ 65

Accesorios incluidos

5
133.0378.602
Kit de recirculación



NEW FORMAT

Campana decorativa pared

- 1** Clase energética **B**
Motor **Energy 800**
- 2** Mandos **Soft Touch**
Velocidades **3 + intensiva**
Iluminación **LED 2 x 1 W**
- 3** LED
- 4** Filtros **acero inoxidable**
Diámetro de salida **150/120 mm**
- 5**

Prestaciones

Velocidad	1	2	3	Int.
Aspiración (m³/h)	300	480	620	700
Presión (Pa)	320	420	460	490
Potencia (W)	145	180	230	250
P. Sonora (dBA)	53	63	69	72

Medición según normas: UNE-EN 61591,
UNE-EN 60704-2-13 y UNE-EN 60704-3 con
campana en versión aspirante.

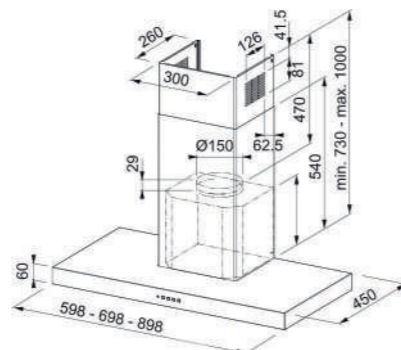

Accesorios opcionales

1
112.0152.193
Set 2 filtros carbón Disco
FBR
€ 30

2
112.0492.115
Set 2 filtros carbón
Larga duración
Disco FBR
€ 60

3
112.0174.995
Set 2 filtros carbón
High Performance
Disco FBR
€ 80

4
112.0373.738
Filtro carbón activo High
Performance
€ 65



FDL 6165 XS
Acero Inoxidable
Ancho 60
FUN **320.0528.015**
EAN **7612985469975**
€ 169

FDL 9165 XS
Acero Inoxidable
Ancho 90
FUN **320.0528.016**
EAN **7612985469982**
€ 205

FDL 7165 XS
Acero Inoxidable
Ancho 70
FUN **320.0537.418**
EAN **7612985510516**
€ 195

D'ECO 60/90 Campana decorativa pared

- 1** Clase energética **B**
Motor **EVO 800**
- 2** Mandos **Soft Touch**
Velocidades **3 + intensiva**
Iluminación **LED 2 x 4 W**
- 3**
- 4** Filtros **aluminio multicapa**
Diámetro de salida **150/120 mm**

Prestaciones

Velocidad	Mín.	Máx.	Int.
Aspiración (m³/h)	320	650	740
Presión (Pa)	330	490	500
Potencia (W)	145	230	250
P. Sonora (dBA)	53	68	71

Medición según normas: UNE-EN 61591,
UNE-EN 60704-2-13 y UNE-EN 60704-3 con
campana en versión aspirante.

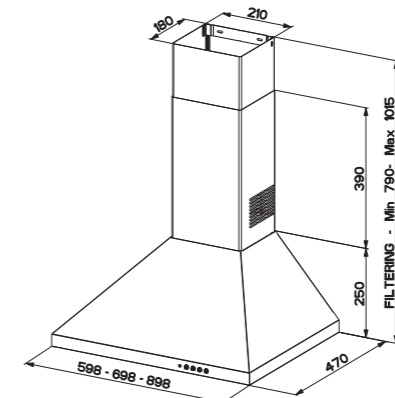

Campanas

Integración / Grupos filtrantes



1

TENDENCIA EN LA COCINA

Espacios libres y amplios que integran campanas dentro del mueble, generando espacios libres de obstáculos.

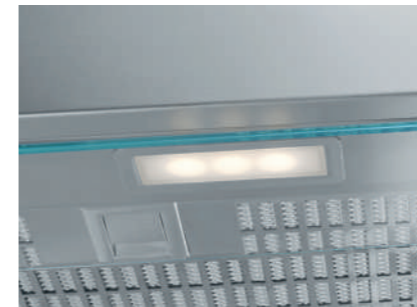

2

SOFISTICACIÓN Y PRACTICIDAD

Incorpora un panel de cristal que aporta un plus de elegancia y contribuye a proteger los muebles de humos y vapores.



3

LA INNOVACIÓN TECNOLÓGICA PARA OLVIDAR LA CONDENSACIÓN

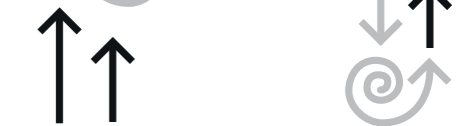

Se consigue una atmósfera fresca y moderna a través de la tecnología patentada y revolucionaria, que utiliza un motor adicional para acabar con el choque térmico y optimizar las funciones de extracción convencionales. La unidad emite aire de modo controlado, generando pequeños vórtices que absorben el vapor y reducen el gradiente de temperaturas entre placa-campana.



LA CAMPANA QUE EVITA LA CONDENSACIÓN

Steam Control
Sistema de extracción del agua del aire generada por la cocción de los alimentos. Captura los vapores antes de su condensación en las superficies. Resultados: No más condensación en su cocina.



LA SOLUCIÓN IDEAL PARA LA CONDENSACIÓN, CAPTURA EL VAPOR Y LO UTILIZA PARA ACABAR CON EL CHOQUE TÉRMICO CONVENCIONAL.



FSO 904 BI AC
Acero Inoxidable
Ancho 90
FUN **305.0504.066**
EAN **7612985144148**
€ 999

FSO 1204 BI AC
Acero Inoxidable
Ancho 120
FUN **305.0504.070**
EAN **7612985144162**
€ 1.029

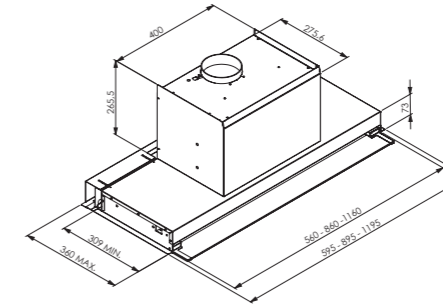

Accesorios opcionales



1
112.0542.064
Set 2 filtros carbón
€ 45

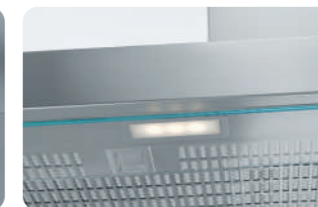
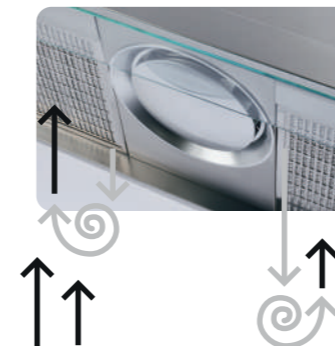

LA CAMPANA QUE EVITA LA CONDENSACIÓN

Steam Control
Sistema de extracción del agua del aire generada por la cocción de los alimentos.
Captura los vapores antes de su condensación en las superficies.
Resultados: No más condensación en su cocina

1 **ATMOS 60/90/120**
Campana decorativa de encastre
Sistema anticondensación Steam control

A Clase energética **A**
Mandos **Touch control**
Velocidades **3 + intensiva**
LED Iluminación **LED 2 x 1,3 W**

Filtros **acero inoxidable**
Diámetro de salida **120 mm**
Altura recomendada de instalación **50 cm**

Prestaciones

Velocidad	Min.	Máx.	Int.
Aspiración (m³/h)	195	378	455
Presión (Pa)	247	275	296
Potencia (W)	83	110	125
P. Sonora (dBA)	42	54	60

Medición según normas: UNE-EN 61591, UNE-EN 60704-2-13 y UNE-EN 60704-3 con campana en versión aspirante.

Smart Style PRO

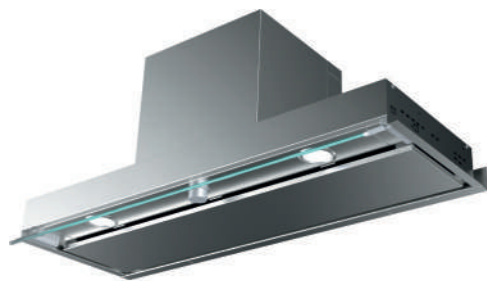

1 FSTPRO 608 X
Acero Inoxidable
Ancho 60
FUN 305.0522.798
EAN 7612985450713
€ 505

FSTPRO 908 X
Acero Inoxidable
Ancho 90
FUN 305.0522.797
EAN 7612985450706
€ 525

FSTPRO 1208 X
Acero Inoxidable
Ancho 120
FUN 305.0522.799
EAN 7612985450720
€ 569

- 1** SMART STYLE PRO 60/90/120
- 2** Campana decorativa de encastre

A Clase energética A
Motor **Pro**
Mandos **giratorio**
Aspiración **perimetral**
Velocidades **3**
LED
Iluminación **LED 2 x 1 W**

Filtros **aluminio multicapa**
Diámetro de salida **150/120 mm**

Prestaciones

Velocidad	Min.	Med.	Máx.
Aspiración (m³/h)	250	365	650
Presión (Pa)	370	450	540
Potencia (W)	155	185	230
P. Sonora (dBA)	50	59	70

Medición según normas: UNE-EN 61591, UNE-EN 60704-2-13 y UNE-EN 60704-3 con campana en versión aspirante.

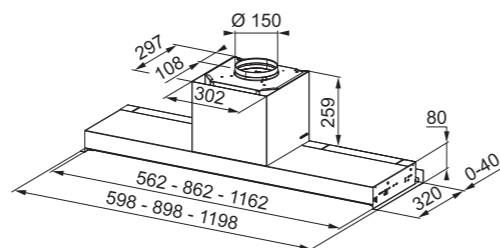

Accesorios opcionales



1 112.0473.657
Set de 2 filtros carbón de larga duración
€ 50



2 112.0493.319
Set 2 filtros carbón activo estándar
€ 45

Smart Style Plus

210 — 211



1 FST PLUS 608 X
Acero Inoxidable
Ancho 60
FUN 305.0572.835
EAN 7612985663175
€ 469

FST PLUS 1208 X
Acero Inoxidable
Ancho 120
FUN 305.0572.836
EAN 7612985663182
€ 535

FST PLUS 908 X
Acero Inoxidable
Ancho 90
FUN 305.0572.834
EAN 7612985663168
€ 499

- 1** SMART STYLE PLUS 60/90/120
- 2** Campana decorativa de encastre

A Clase energética A
Motor **Pro**
Mandos **giratorio**
Velocidades **3**
LED
Iluminación **LED 2 x 1 W**

Filtros **acero inoxidable**
Diámetro de salida **150/120 mm**

Prestaciones

Velocidad	Min.	Med.	Máx.
Aspiración (m³/h)	250	365	650
Presión (Pa)	370	450	540
Potencia (W)	155	185	230
P. Sonora (dBA)	50	59	70

Medición según normas: UNE-EN 61591, UNE-EN 60704-2-13 y UNE-EN 60704-3 con campana en versión aspirante.

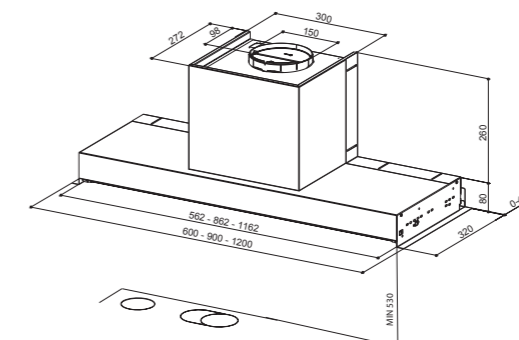

Accesorios opcionales



1 112.0473.657
Set de 2 filtros carbón de larga duración
€ 50



2 112.0493.319
Set 2 filtros carbón activo estándar
€ 45

Accesorios opcionales



1
112.0152.193
Set 2 filtros carbón
Disco FBR
€ 30



2
112.0492.115
Set 2 filtros carbón
Larga duración
Disco FBR
€ 60



3
112.0174.995
Set 2 filtros carbón
High Performance
Disco FBR
€ 80

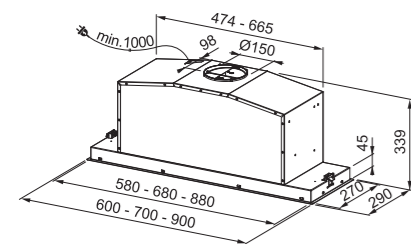

NEW
FBI FLUSH 540 XS
Acero Inoxidable
Ancho 60
FUN 305.0593.672
EAN 7612985740241
€ 389

FBI FLUSH 702 XS
Acero Inoxidable
Ancho 70
FUN 305.0553.930
EAN 7612985575010
€ 419

FBI FLUSH 602 XS
Acero Inoxidable
Ancho 60
FUN 305.0553.926
EAN 7612985573696
€ 399

FBI FLUSH 902 XS
Acero Inoxidable
Ancho 90
FUN 305.0553.929
EAN 7612985575003
€ 439

1 **BOX PLUS FLUSH 60/70/90/120**

2 **Campana tradicional
Iluminación decorativa de
intensidad regulable**

3 **Clase energética A
Motor EVO Plus
Mandos electrónicos Soft Touch**

LED Velocidades 3 + intensiva
Iluminación LED 2 x 1 W

Filtros **acero inoxidable**
Diámetro de salida 150 mm

Prestaciones

Velocidad	1	2	3	Int.
Aspiración (m³/h)	310	430	600	730
Presión (Pa)	420	480	530	540
Potencia (W)	190	230	255	270
P. Sonora (dBA)	54	61	68	72

Medición según normas: UNE-EN 61591,
UNE-EN 60704-2-13 y UNE-EN 60704-3 con
campana en versión aspirante.



DISEÑO ENRASADO

Montaje completamente
alineado con el mueble para
una integración perfecta



INSTALACIÓN SENCILLA

La campana se fija e instala
fácilmente en el mueble
gracias a las pinzas de fijación



MANDOS ELECTRÓNICOS

Un manejo cómodo de la
campana, equipada con
función booster



ILUMINACIÓN LED

Eficiente energéticamente



FBI 525 XS
Acero Inoxidable
Ancho 52
FUN 305.0599.507
EAN 7612985764735
€ 179

NEW GRUPO FILTRANTE 52/70

1 **Campana tradicional**

B Clase energética B
Mandos **deslizantes electromecánicos**
Velocidades 3
Iluminación 2 x 4 W

Filtros **aluminio multicapa**
Diámetro de salida 120 mm

Prestaciones

Velocidad	Mín.	Máx.	Int.
Aspiración (m³/h)	180	270	390
Presión (Pa)	220	240	260
Potencia (W)	80	90	110
P. Sonora (dBA)	54	62	70

Medición según normas: UNE-EN 61591,
UNE-EN 60704-2-13 y UNE-EN 60704-3 con
campana en versión aspirante.

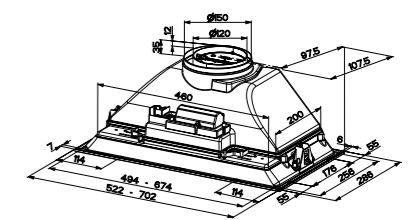

Accesorios opcionales



1
112.0564.564
Set 2 filtros carbón
redondos FBR
€ 15

Campanas Extraibles

216 — 217

Equilibrio perfecto entre
elegancia y funcionalidad

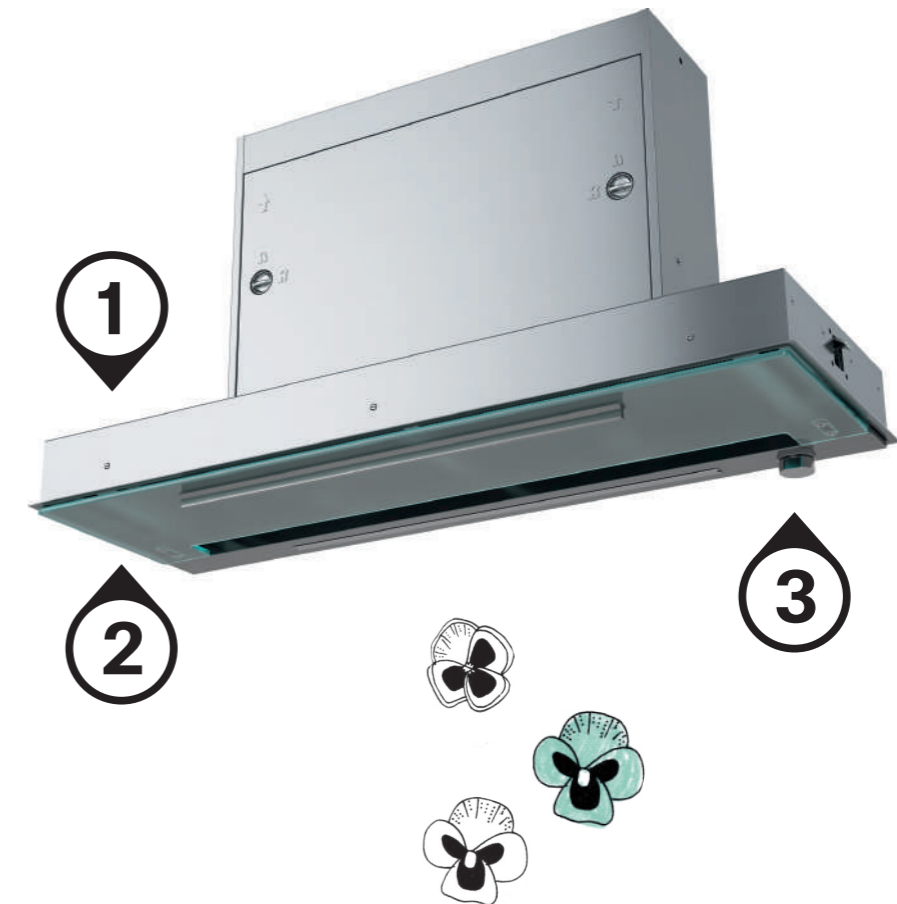

1

DISCRECIÓN EXCEPCIONAL

Diseño delgado y elegante que permite una integración perfecta en la cocina.

2

ELEGANCIA EXQUISITA

Distinguido panel extraíble compuesto completamente por una lámina de cristal.

3

DOBLE ENCENDIDO

Tú eliges como controlar la campana: extrae el cristal o bien utiliza el mando push-pull para su control.

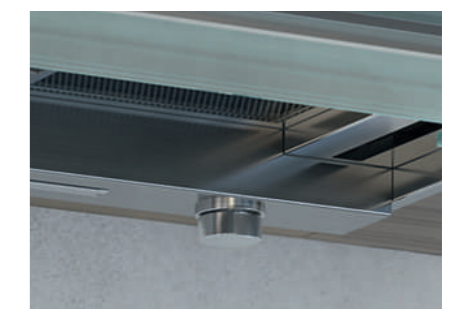
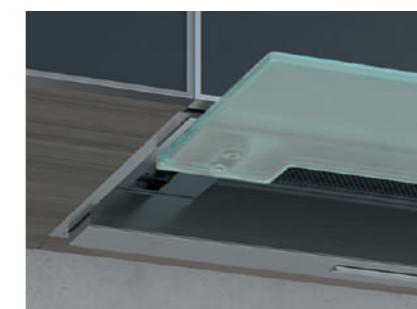

Maris Slim

Smart/Telescopica 218 – 219

Accesorios opcionales



1
112.0479.832
Para campana 60 cm:
Filtro de carbón activo
€ 39



2
112.0479.833
Para campana 90 cm:
Set 2 filtros de carbón activo
€ 49



CON EL PANEL PULL-OUT SE MAXIMIZA EL EFECTO ASPIRANTE JUNTO A UN DISEÑO PULIDO. MANDO PUSH-PULL PARA EL CONTROL DE LA ASPIRACIÓN Y LA ILUMINACIÓN.



FMPOS 608 BI WH*
Cristal Blanco Inox.
Ancho 60
FUN 110.0392.877
EAN 7612981690533
€ 935

1 MARIS SLIM 60/90
Campana telescópica slim
iluminación decorativa de
intensidad regulable

2
A Clase energética A
Motor **Nautilus**
Mandos **rotativos**
Velocidades **3 + intensiva**
Iluminación: Acabado 60 cm barra **LED 3 W**
Acabado 90 cm barra **LED 5 W**

Temporizador de apagado 10 min.

Filtros **aluminio multicapa**
Diámetro de salida **150/120 mm**
A mayor apertura del frontal más
aumenta la potencia de extracción
automáticamente

Prestaciones

Velocidad	Min.	Máx.	Int.
Aspiración (m³/h)	240	460	520
Presión (Pa)	230	500	540
Potencia (W)	90	110	125
P. Sonora (dBA)	52	69	71

Medición según normas: UNE-EN 61591,
UNE-EN 60704-2-13 y UNE-EN 60704-3 con
campana en versión aspirante.

FMPOS 908 BI WH*
Cristal Blanco Inox.
Ancho 90
FUN 110.0392.878
EAN 7612981690540
€ 989



reddot award 2017
winner



DESIGN
AWARD
2017

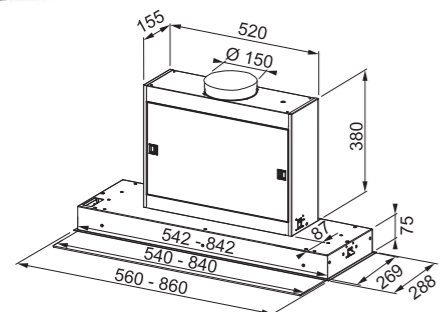

VARIACIÓN DE ILUMINACIÓN
Iluminación regulable

*Consultar disponibilidad



BOTÓN ROTATIVO
Perfecto para ajustar los
parámetros de selección



TIRADOR DE CRISTAL INTELIGENTE La velocidad cambia automáticamente según los diferentes niveles de avance del panel



FILTRO DE ALUMINIO ANTIGRASA
Filtros de grasa lavables en lavavajillas



FSM 601 BK/GL
Negro/Cristal Negro
Ancho 60
FUN 315.0489.958
EAN 7612981899790
€ 225

FTC 601 GR/XS
Acero Inoxidable
Ancho 60
FUN 110.0439.278
EAN 7612981773458
€ 169



FSM 601 WH/GL
Blanco/Cristal Blanco
Ancho 60
FUN 315.0489.957
EAN 7612981899783
€ 225



FTC 932 H
Acero Inoxidable
Ancho 90
FUN 110.0200.670
EAN 7612980660278
€ 299



FTC 632 L GR/XS
Acero Inoxidable
Ancho 60
FUN 315.0547.796
EAN 7612985572613
€ 119

FTC 632 L WH
Blanco
Ancho 60
FUN 315.0547.797
EAN 7612985572620
€ 109

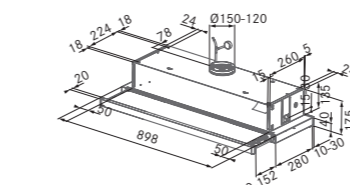

FTC 632 L BK
Negro
Ancho 60
FUN 315.0547.798
EAN 7612985572637
€ 109

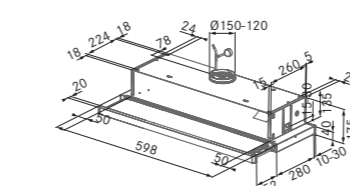

Accesorios opcionales



1
112.0282.687
Set 2 filtros carbón
redondos FBR
€ 15



2
112.0564.564
Set 2 filtros carbón
redondos FBR
€ 15

1 **SMART TELESCOPICA 60**
Campana telescópica
con frontal de cristal

D Clase energética **D**
Motor **turbina**
Velocidades **3**
LED Iluminación **LED 2 x 1 W**

Filtros **aluminio multicapa**
Diámetro de salida **120 mm**

Prestaciones*

Velocidad	Min.	Máx.
Aspiración (m³/h)	225	380
Presión (Pa)	200	240
Potencia (W)	85	140
P. Sonora (dBA)	58	69

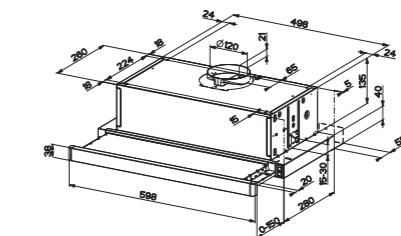

1 **TELESCOPICA 90**
Campana tradicional

D Clase energética **D**
Motor **turbina**
Velocidades **2**
Iluminación **LED 2 x 4 W**

Filtros **aluminio multicapa**
Diámetro de salida **150-120 mm**

Prestaciones*

Velocidad	Min.	Máx.
Aspiración (m³/h)	220	420
Presión (Pa)	185	220
Potencia (W)	90	140
P. Sonora (dBA)	54	67

2 **TELESCOPICA 60**
Campana tradicional

D Clase energética **D**
Motor **turbina**
Velocidades **2**
Iluminación **LED 2 x 4 W**

Filtros **aluminio multicapa**
Diámetro de salida **150-120 mm**

Prestaciones*

Velocidad	Min.	Máx.
Aspiración (m³/h)	150	280
Presión (Pa)	170	200
Potencia (W)	70	125
P. Sonora (dBA)	53	65

*Medición según normas: UNE-EN 61591,
UNE-EN 60704-2-13 y UNE-EN 60704-3 con
campana en versión aspirante.

FILTROS DE GRASA	EAN	FUN	UDS	EAN	FUN	UDS
MYTHOS 2GETHER FMY 839 HI	7612985697392	133.0582.490	1			
SOBREMESA MARIS	7612985697392	133.0582.490	1			
DOWN DRAFT	7612980923939	133.0261.220	2			
DROP SLIM	7612981233464	133.0320.716	3			
DROP	7612981233464	133.0320.716	2			
MARIS ISLA	7612142249563	133.0036.291	4			
MARIS	7612142249563	133.0036.291	3			
MYTHOS FLAT	7612142249563	133.0036.291	3			
TALE 905 ISLA	7612980630356	133.0195.979	3			
TUBE PLUS	7612980564460	133.0185.065	1			
NATURE	7612981576172	133.0368.902	1			
MINERALE 800 DARK MARBLE	7612981576172	133.0368.902	1			
MARIS FREE 80 FRANKE	7612985565899	133.0552.329	1	7612981924799	133.0494.564	1
CRYSTAL FCRV	7612981615079	133.0377.820	1	7612985678230	133.0576.213	1
MARIS FMA 2.0 PLUS	7612981620530	133.0379.909	1	7612981467159	133.0355.674	1
MARIS FMA 2.0	7612981620530	133.0379.909	1	7612981467159	133.0355.674	1
NEO FNO	7612981615079	133.0377.820	1	7612981467159	133.0355.674	1
LAGO	7612985678230	133.0576.213	1	7612981615079	133.0377.820	1
EVO PLUS	7612985678230	133.0576.213	1	7612981615079	133.0377.820	1
PROJECT	7612981338855	133.0342.693	1			
TRENDLINE PLUS	7612980275762	133.0056.291	2			
SMART DECO FSMD	7612978012089	133.0076.239	2			
CRYSTAL FCR 925 TC BK/XS	7612980630356	133.0195.979	2			
TALE 60,90,120	7612985725705	133.0588.960	2			
TALE 805 XS	7612985767521	133.0600.389	2			
FORMAT	7612985725705	133.0588.960	3			
D'ECO	7612319650451	133.0067.471	2			
ATMOS 90 FSO 904 BI AC	7612981892968	133.0488.250	2			
ATMOS 120 FSO 1204 BI AC	7612985499743	133.0534.602	4			
SMART STYLE PRO 60	7612981789916	133.0442.774	2			
SMART STYLE PRO FSTPRO 908 X	7612981789534	133.0442.646	3			
SMART STYLE PRO FSTPRO 1208	7612981789442	133.0442.713	3			
FST PLUS 608 X	7612981866594	133.0480.735	2			
FST PLUS 908 X	7612981867768	133.0480.768	3			
FST PLUS 1208 X	7612981867782	133.0480.804	3			
SMART STYLE FSTP NG 605 X	7612981866594	133.0480.735	2			
SMART STYLE FSTP NG 905 X	7612981867768	133.0480.768	3			
SMART STYLE FSTP NG 1205 X	7612981867782	133.0480.804	3			
BOX FBI 537 XS/BK	7612981147143	133.0304.806	1			
BOX FBI 537 XS/BK	7612981147143	133.0304.806	1			
BOX FBI 737 XS/WH	7612981264673	133.0331.312	2			
BOX FBI 737 XS/BK	7612981264673	133.0331.312	2			
BOX PLUS FBI FLUSH 540 XS	7612985759816	133.0598.145	2			
FBI FLUSH 602 XS	7612981822224	133.0464.839	2			
FBI FLUSH 702 XS	7612981821586	133.0464.835	2			
FBI FLUSH 902 XS	7612981822231	133.0464.840	3			
FBI 525 XS FRANKE	7612985764056	133.0599.405	1			
FBI 705 XS FRANKE	7612985764551	133.0599.442	2			
MARIS FMPOS 608 BI WH	7612981834050	133.0474.310	1			
MARIS FMPOS 908 BI WH	7612981835286	133.0474.360	2			
SMART FSM 601 WH/GL	7612980513437	133.0176.353	1	7612980513420	133.0176.352	1
SMART FSM 601 BK/GL	7612980513437	133.0176.353	1	7612980513420	133.0176.352	1
FTC 601 GR/XS	7612980513437	133.0176.353	1	7612980513420	133.0176.352	1
TELESCOPICA 90	7612980282333	133.0059.251	4			
TELESCOPICA 60	7612980513437	133.0176.353	1	7612980513420	133.0176.352	1



FUN 112.0174.991
EAN 7612980506378
CONTROL REMOTO
€ 35



FUN 112.0281.490
EAN 7612981036454
SILENCIADOR
SILENT TUBE FR GO
Para salida de Ø 150 mm
Tubo fonoabsorbente que se sitúa a la salida del motor.
Longitud adaptable (160 - 440 mm)
€ 39



FUN 112.0549.122
EAN 7612985549554
Chimenea redonda
SMART DECO
€ 199



FUN 133.0016.959
EAN 8425622078855
Reductor 150 - 120
Adaptador de Ø15 a Ø12 cm
€ 16



FUN 133.0056.646
EAN 8425622085174
Válvula antirretorno 150.
Evita entrada de aire/humo del exterior Ø15 cm
€ 29



FUN 133.0056.177
EAN 8425622082104
Válvula antirretorno 120.
Evita entrada de aire/humo del exterior Ø12 cm
€ 25



FUN 112.0459.427
EAN 7612981814731
Tubo TR 1200
220 x 90 cm
€ 49

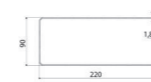

FUN 112.0459.428
EAN 7612981814748
Junta rectangular
220 x 90 cm
€ 15

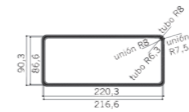

FUN 112.0459.429
EAN 7612981814755
Junta rect. a redondo
220 x 90 cm
€ 20

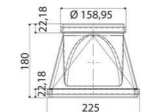

FUN 112.0459.451
EAN 7612981814779
Codo rect a redondo 90°
220 x 90 cm
€ 20

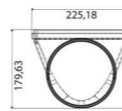

FUN 112.0459.453
EAN 7612981814793
Codo rect. a rect. 90°
220 x 90 cm
€ 18

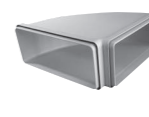
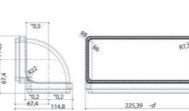

FUN 112.0459.455
EAN 7612981815219
Codo plano rect. a rect. 90°
220 x 90 cm
€ 25

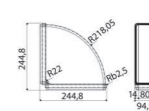

FUN 112.0459.456
EAN 7612981815226
Soporte fijación
220 x 90 cm
€ 13

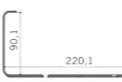

FUN 112.0582.155
EAN 7612985696227
Tubo coarugado para salida campana 165 cm
€ 15





HORNOS

Crystal	236
Maris Free	242
Smart	244
Glass Linear	246
Country	249
Classic Line	252

MICROONDAS

Crystal 25	240
Smart 200	245
Tech 20	250
Classic Line	252

COMPROMISO CON EL MEDIOAMBIENTE

Ecología y tecnología se unen para un planeta más sostenible. Los hornos Franke se suman a la revolución verde con clasificaciones tan sorprendentes como el A++.



TECNOLOGÍA EXCLUSIVA DCT

El flujo de calor generado por las resistencias vivas se dirige con extrema precisión solo donde realmente se requiere, limitando la dispersión térmica y manteniendo constante la temperatura.



Ventajas del DCT:

- 1 **Consumo un 20% menos que los hornos de clase A**
- 2 **Permite alcanzar 175°C en menos de 6 minutos**
- 3 **Reducción del 25% del tiempo de cocción, respecto al horno tradicional**
- 4 **La función Eco cooking reduce el consumo a 1 KW**

DISEÑO



ACERO INOXIDABLE



CRISTAL NEGRO



CRISTAL BLANCO

DETALLES QUE HARÁN TU VIDA MÁS CONFORTABLE



- 1 **Puerta abatible con cierre soft para una mayor control.**
- 2 **Sistema de puerta fría que mantiene a 35° el exterior del horno para evitar quemaduras**
- 3 **Guías telescópicas que facilitan la extracción de las bandejas**
- 4 **Cavidad XXL con capacidad de 74 litros**
- 5 **Pantalla TFT e intuitivo soft touch para un uso extremadamente sencillo**

Hornos y Microondas

FUNCIONES

MENÚ WELLNESS

Cocción a baja temperatura para mantener todas las propiedades, sabores y jugos, sin añadir grasas.



MENÚ COMPLETO

Controla la cocción de hasta 4 platos distintos, guiándole para cocerlos de forma perfecta en el menor tiempo.



ECO COOKING

Permite cocinar alimentos con menor consumo de energía.



MULTICOOKING

Ideal para cocinar simultáneamente en 4 niveles.



COCCIÓN FÁCIL

Apoyo perfecto para cocineros principiantes



COCCIÓN DELICADA

Ideal para una cocción natural



Cocción ventilada Ideal para descongelaciones suaves de alimentos	
Cocción asistida superior Cocción suave y uniforme perfecta para productos de panadería y hornear pastas	
Cocción asistida inferior Ideal para repostería o bien para cocinar pescado y productos congelados o precocinados	
Cocción ventilada/turbo Permite hornear hasta tres recetas distintas sin que se mezclen sabores ni olores	
Ventilación tangencial Evita el calentamiento de los muebles cuando el horno está encendido y evita la condensación	
Cocción estática Función tradicional, ofrece una cocción uniforme utilizando un único nivel	
Cocción asistida Calor constante y uniforme que permite cocinar y dorar los alimentos en todos sus puntos (un máximo de 2 niveles al mismo tiempo)	
Cocción rápida	
Grill Rápida cocción superficial para mantener tierna la parte interna de las carnes. También es posible tostar 9 rebanadas de pan!	
Grill ventilado Excelentes resultados en brochetas, costillas, chuletas..., aumenta el poder de penetración y evita que los alimentos se quemen.	
Grill pequeño	
Super Grill 3000 W	
Solera	

Descongelación	
Baja temperatura	
Multifunción	
Termosonda Permite controlar la temperatura interior de los alimentos	
Nº cristales Aislamiento térmico	
Calientaplatos	
Barbacoa	
Pan	
Pizza	
Steam Cleaning	
Pirolisis Función autolimpiante, que carboniza la grasa, a más de 500°C	
Microondas	
Microondas con grill	



Hornos y Microondas

SISTEMAS DE LIMPIEZA

232 — 233

MANTENER TU EQUIPAMIENTO LIMPIO NUNCA FUE TAN FÁCIL

PIROLISIS

Método cómodo y sencillo que a través de elevadas temperaturas convierte los residuos en cenizas, facilitando la retirada de estas una vez el horno se ha enfriado. El horno incorpora un sistema de seguridad para bloquear la apertura de la puerta durante la pirólisis, con la intención de evitar quemaduras.

HIDROLISIS

Método ecológico, que utiliza agua como elemento principal en la limpieza del horno. La hidrólisis consiste en evaporar el medio litro de agua previamente depositado sobre la bandeja del horno, con un programa estático, durante media hora, para eliminar los residuos generados durante la cocción.

AUTOCLEAN Pirólisis



Seleccionar intensidad de limpieza



470°C



Básica 90 min. aprox.
Media 120 min. aprox.
Alta 150 min. aprox.



STEAM CLEANING Hidrólisis



Llenar con 1/2 L de agua la bandeja



70°C



20-30 min.



FRANKE FULLGLASS SYSTEM

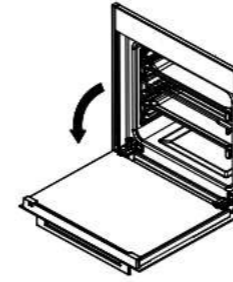

Abra completamente la puerta del horno.

Las bisagras están equipadas con dos cierres desplazables.

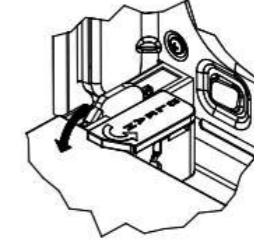

Para soltar la bisagra, suba el cierre y sujete la puerta por los laterales junto a las bisagras.

Gire los dos ganchos de bloqueo hacia abajo.

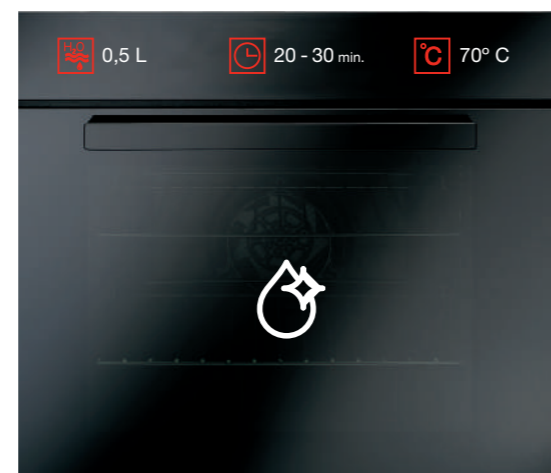

Mueble 60 cm

17 Funciones/ DCT



CRYSTAL DCT
Black DCT 913
Pág. 237



White DCT 913
Pág. 237



CRYSTAL DCT
Steel DCT 913
Pág. 237

9 Funciones



MARIS FREE
Cooper gold
Pág. 243



Cooper grey
Pág. 243



SMART PLUS 86
Steel
Pág. 244



SMART PYRO
86 Inox
Pág. 245

8 Funciones



**COUNTRY FLAT
CLASSIC LINE**
Blanco perla
Pág. 253



Grafito
Pág. 253

7 Funciones



CRYSTAL
Black
Pág. 239



White
Pág. 239



CRYSTAL
Steel
Pág. 239



GLASS LINEAR
86 Negro
Pág. 246



86 Blanco
Pág. 246



GLASS LINEAR
86 Inox
Pág. 246



GLASS LINEAR
82 Inox
Pág. 247

5 Funciones



COUNTRY FLAT
Pág. 249

4 Funciones



GLASS LINEAR
42 Inox
Pág. 247

Microondas



CRYSTAL
25 Inox
Pág. 241



CRYSTAL
25 Negro
Pág. 241



CRYSTAL
25 Blanco
Pág. 241



SMART
200
Pág. 245



TECH
20 Inox
Pág. 251



TECH
20 Negro
Pág. 251



TECH
20 Blanco
Pág. 251



**COUNTRY FLAT
CLASSIC LINE**
Blanco perla
Pág. 253



**COUNTRY FLAT
CLASSIC LINE**
Grafito
Pág. 253

Nota

Es importante preservar estas placas de eventuales fuentes de calor (p.e. horno) que puedan alterar el normal funcionamiento de sus componentes electrónicos. Un ejemplo fácil de aplicar: colocar un tablero entre placa y horno, que permita no obstante una cierta entrada de aire (mínima apertura de 30 cm²; 10 x 3 cm).

Es también imprescindible la conexión con una toma de tierra efectiva. Para más información, siga las instrucciones del manual de instalación y uso.

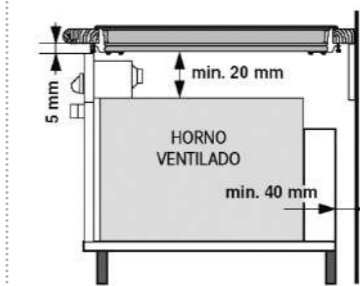
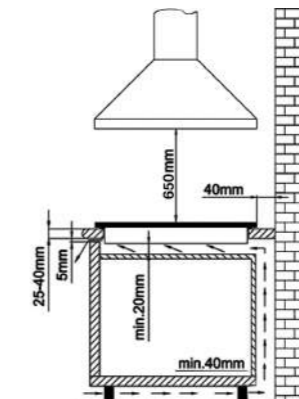

Compactos



GLASS LINEAR
86 Inox
Pág. 248



GLASS LINEAR
86 Negro
Pág. 248



GLASS LINEAR
86 Blanco
Pág. 248

Accesorio opcional para todos los hornos excepto el modelo Maxi



112.0154.732
7612318078645
Rejillas de Ventilación
Hornos 60 cm
Medidas totales 600/135
Color acero inoxidable
Precio € 30

Crystal DCT

236 — 237



CR 913 M BK DCT TFT
Cristal Negro
FUN **116.0374.295**
EAN **7612981604516**
€ **1.695**



CR 913 M XS DCT TFT
Acero Inoxidable y cristal
FUN **116.0374.297**
EAN **7612981604530**
€ **1.695**

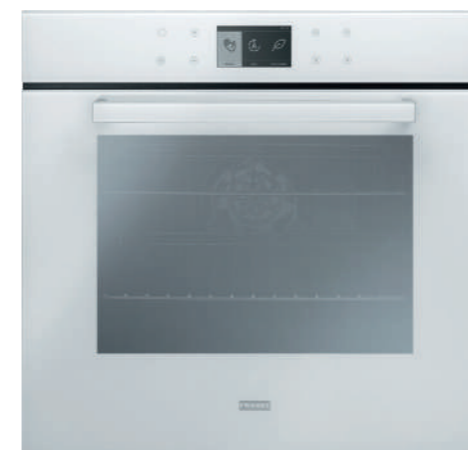

CR 913 M WH DCT TFT
Cristal Blanco
FUN **116.0374.296**
EAN **7612981604523**
€ **1.695**

CRYSTAL DCT 913

A++

Información técnica:
Totales **595 x 595 x 547 mm**
Capacidad **74 litros**

Características:

Pantalla color **TFT 4,5"**
Puerta **Soft Close**
Mandos **Touch Control**
Cristal **triple**
Cristal interior **extraíble**
Iluminación interna **2 x 40 W**
Esmalte interior **para una fácil limpieza**

Funciones:

Multifunción **17 funciones**
121 recetas preestablecidas
Eco cooking: 121 recetas
Eco: 18 recetas
Menú completo: 18 recetas
Modo **Demo**
Función **Wellness**
Sistema **puerta fría**

Equipamiento:

Bandeja profunda **1**
Bandeja pastelera **2**
Parrillas **2**
Guías **telescópicas 2 niveles**

DCT
Dynamic Cooking Technology

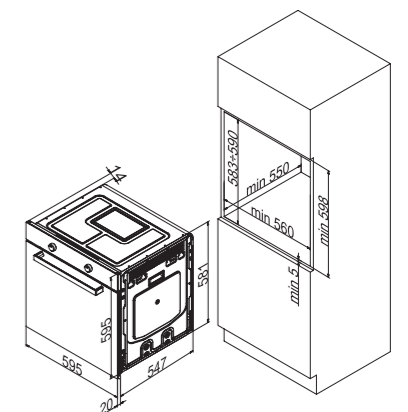



 CR 66 M BK/F
 Cristal Negro
 FUN 116.0534.497
 EAN 7612985499286
€ 665



 CR 66 M XS/F
 Acero Inoxidable y cristal
 FUN 116.0534.495
 EAN 7612985499262
€ 665



 CR 66 M WH/F
 Cristal Blanco
 FUN 116.0534.496
 EAN 7612985499279
€ 665

CRYSTAL

1 2 **Información técnica:**
 Totales 595 x 595 x 545 mm
 Capacidad 66 litros

A **Características:**
 Display **LED blanco**
 Timer **digital**
Franke Fullglass System
 Limpieza **Steam Cleaning**
 Cristal **triple**
 Iluminación interna **1 x 25 W**
 Esmalte interior **para una fácil limpieza**

Funciones:
 Multifunción **7 funciones**
Descongelación
 Sistema **puerta fría**
 Programador **inicio/paro con aviso acústico**

Equipamiento:
 Bandeja **1**
 Parrilla **2**
 Guías **laterales cromadas**
 Guías **telescopicas opcionales**

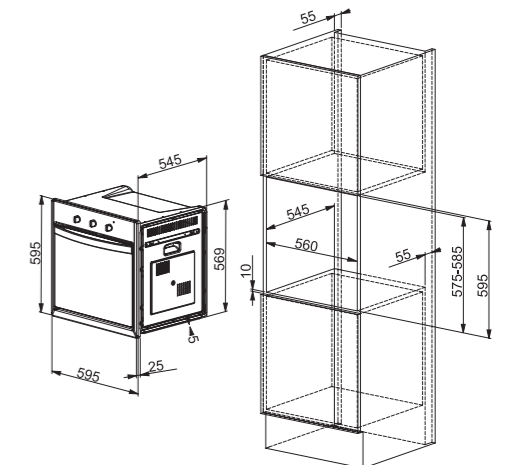

Accesorios opcionales



1
112.0589.465
 Guías Telescópicas
 en 2 niveles
€ 79

2
112.0589.466
 Set Guías Telescópicas
 en 3 Niveles
€ 99

Microondas Crystal 25

240 — 241



Microondas y horno Crystal DCT



FMW 250 CS2 G XS
Acero Inoxidable
FUN 131.0391.303
EAN 7612981685515
€ 469



FMW 250 CR2 G BK
Cristal Negro
FUN 131.0391.304
EAN 7612981685522
€ 469



FMW 250 CR2 G WH
Cristal Blanco
FUN 131.0391.302
EAN 7612981684808
€ 469

MICROONDAS CRYSTAL 25

Información técnica:
Totales 595 x 388 x 400 mm
Capacidad 25 litros
Potencia microondas 900 W
Potencia grill 1000 W

Características:
Display digital LCD blanco
Timer 95 minutos
Bloqueo infantil
Microondas con grill
Cavidad acero inoxidable

Funciones:
Programas 8
Inicio rápido
Descongelación por tiempo/peso

Equipamiento:
Plato Ø 315 mm
Rejilla elevada cromada para grill

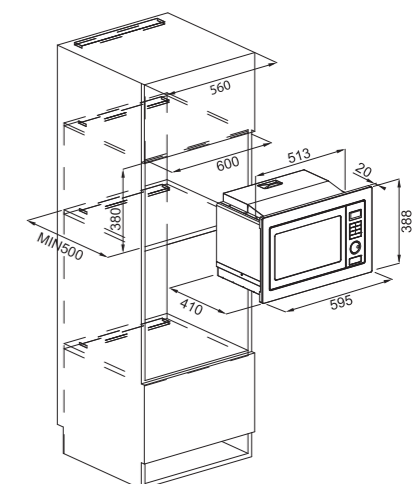

Maris Free

242 — 243



MA 82 M CD/F*
Cooper Gold
FUN 116.0541.744
EAN 7612985525060
€ 799



MA 82 M CY/F*
Cooper Grey
FUN 116.0541.745
EAN 7612985525077
€ 815

74lt
↔

MARIS FREE

1 2 **Información técnica:**
Totales 595 x 595 x 547 mm
Capacidad 74 litros

A **Características:**
Mandos **niquelados**
Timer **mecánico**
Franke Fullglass System
Limpieza **Steam Cleaning**
Cristal **triple**
Iluminación interna 2 x 25 W
Cierre **Soft Close**
Esmalte interior **para una fácil limpieza**

Funciones:
Multifunción **9 funciones**
Descongelación
Sistema **puerta fría**
Programador **inicio/paro con aviso acústico**

Equipamiento:
Bandeja **profunda**
Bandeja **pastelera**
Parrilla **1**
Guías **laterales cromadas**
Guías **telescópicas opcionales**

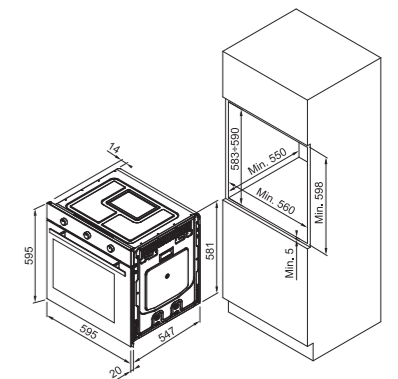

Accesorios opcionales

1 **133.0487.154**
Guía Telescópica derecha
HORNO MARIS FREE
€ 60

2 **133.0487.155**
Guía Telescópica izquierda
HORNO MARIS FREE
€ 60



SMP 86 P XS
Negro/Acero inox
FUN 116.0543.098
EAN 7612985532563
€ 629

SMART PYRO 86

Información técnica:
Totales 595 x 595 x 567 mm
Capacidad 70 litros

Características:
Display LED rojo
Mandos inox
Timer digital
Bloqueo infantil
Cristal 4
Iluminación interna 1 x 25 W
Limpieza pirolítica
Esmalte interior para una fácil limpieza

Funciones:
Multifunción 9 funciones
Descongelación
Programador electrónico inicio/paro
Grill Super 3000 W
Sistema puerta fría

Equipamiento:
Bandeja profunda
Bandeja pastelera
Parrilla 1
Guías laterales cromadas

A

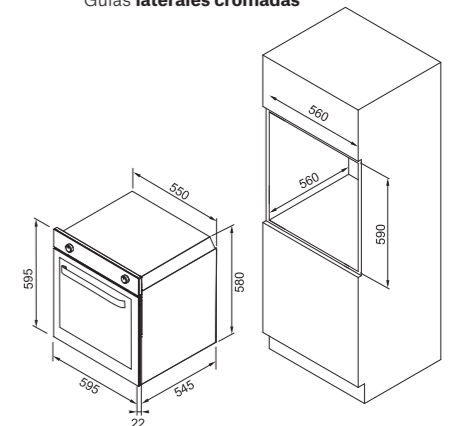

SMP 86 M XS/F
Cristal negro
FUN 116.0541.717
EAN 7612985525008
€ 499

SMART PLUS 86

1 2 **Información técnica:**
Totales 597 x 595 x 545 mm
Capacidad 63 litros

A

Características:
Display LED rojo
Timer digital
Franke Fullglass System
Limpieza Steam Cleaning
Cristal triple
Iluminación interna 1 x 25 W
Esmalte interior para una fácil limpieza

Funciones:
Multifunción 9 funciones
Descongelación
Sistema puerta fría
Programador inicio/paro con aviso acústico

Equipamiento:
Bandeja profunda
Bandeja pastelera
Parrilla 1
Guías laterales cromadas
Guías telescópicas opcionales

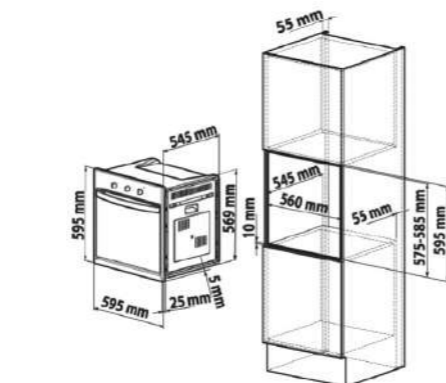

FMW 20 SMP G XS
Negro
FUN 131.0574.627
EAN 7612985670616
€ 339

MICROONDAS SMART 200

Información técnica:
Totales 595 x 343 x 388 mm
Capacidad 20 litros
Potencia microondas 800 W
Potencia grill 1000 W
Niveles de potencia 5

Características:
Display LCD rojo
Timer 95 minutos
Bloqueo infantil
Mandos giratorios/Touch
Cavidad acero inoxidable

Funciones:
Programas Micro/Grill/ Combi
Menús automáticos 8
Descongelación por tiempo/peso

Equipamiento:
Plato Ø 245 mm
Rejilla elevada cromada para grill

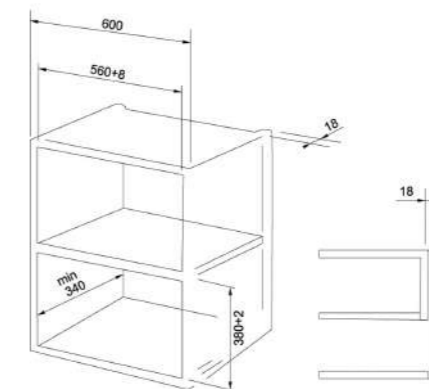

Accesorios opcionales



1 112.0589.465
Guías Telescópicas
en 2 niveles
€ 79

2 112.0589.466
Set Guías Telescópicas
en 3 Niveles
€ 99



GN 86 M H XS
Acero Inoxidable
FUN 116.0529.847
EAN 7612985476867
€ 399

GN 86 M H BK
Cristal Negro
FUN 116.0529.848
EAN 7612985476874
€ 409

GN 86 M H w WH
Cristal Blanco
FUN 116.0529.849
EAN 7612985476881
€ 409

GLASS LINEAR 86

1 **A**
Información técnica:
Totales 594 x 594 x 560 mm
Capacidad 60 litros

Características:
Display LCD ambar
Mandos escamoteables push-pull
Timer digital
Bloqueo infantil
Limpieza Steam Cleaning
Cristales desmontables
Cristal doble
Iluminación interna 1 x 15 W
Esmalte interior para una fácil limpieza

Funciones:
Multifunción 7 funciones
Descongelación
Programador inicio/fin con aviso acústico
Sistema puerta fría

Equipamiento:
Bandeja profunda con parrilla
Bandeja pastelera
Parrilla 1
Guías laterales cromadas (telescópicas opcionales)

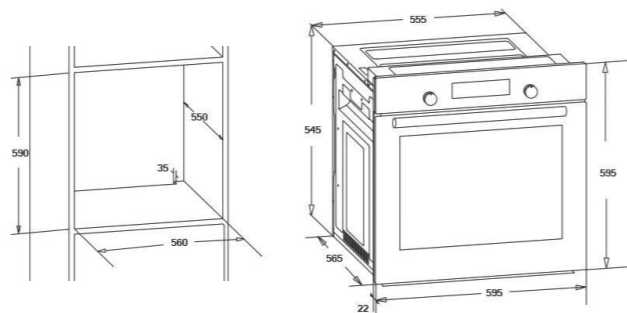

GN 82 M NT XS
Acero Inoxidable
FUN 116.0494.143
EAN 7612981921347
€ 329

GLASS LINEAR 82

1 **A**
Información técnica:
Totales 594 x 594 x 560 mm
Capacidad 60 litros

Características:
Mandos escamoteables push-pull
Timer mecánico
Cristales desmontables
Cristal doble
Iluminación interna 1 x 15 W
Esmalte interior para una fácil limpieza

Funciones:
Multifunción 7 funciones
Descongelación
Programador inicio/fin con aviso acústico
Sistema puerta fría

Equipamiento:
Bandeja pastelera
Parrilla horno
Guías laterales cromadas
Guías telescópicas opcionales

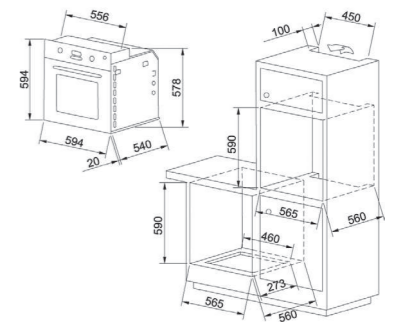

GN 42 ST XS
Acero Inoxidable
FUN 116.0494.147
EAN 7612981921385
€ 279

GLASS LINEAR 42

1 **A**
Información técnica:
Totales 594 x 594 x 560 mm
Capacidad 60 litros

Características:
Cristal doble
Iluminación interna 1 x 15 W
Esmalte interior para una fácil limpieza

Funciones:
Estático 4 funciones
Sistema puerta fría

Equipamiento:
Bandeja pastelera
Parrilla 1
Guías laterales cromadas
Guías telescópicas opcionales

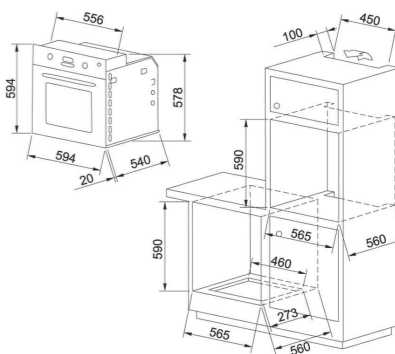

Accesorios opcionales



1
FUN 112.0494.291
EAN 7612981921781
Set Guías Telescópicas 1 Nivel
HORNO GLASS LINEAR 82 / 86
€ 35

Glass Linear Compactos

Country Flat

248 — 249



FMO 45 GN 86 XS
Acero Inoxidable
FUN 116.0574.896
EAN 7612985670661
€ 485

GLASS LINEAR COMPACTO 86

- 1** **Información técnica:**
Totales **596 x 455 x 569 mm**
Capacidad **49 litros**
- A** **Características:**
Display **LCD ambar**
Mandos **ocultos Push-pull**
Timer **digital**
Bloqueo infantil
Limpieza **Steam Cleaning**
Acabado **acero inoxidable**
Cristal **doble**
Cristales **desmontables**
Iluminación interna **1 x 15 W**
Esmalte interior **para una fácil limpieza**
- Funciones:**
Multifunción **7 funciones**
Descongelación
Programador **inicio/paro con aviso acústico**
Sistema **puerta fría**

Equipamiento:
Bandeja **1**
Parrilla **1**
Guías **laterales cromadas**
(telescópicas opcionales)



FMO 45 GN 86 BK
Cristal Negro
FUN 116.0574.897
EAN 7612985670678
€ 495



FMO 45 GN 86 WH
Cristal Blanco
FUN 116.0574.898
EAN 7612985670685
€ 495

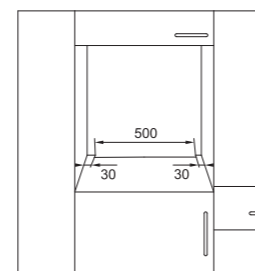
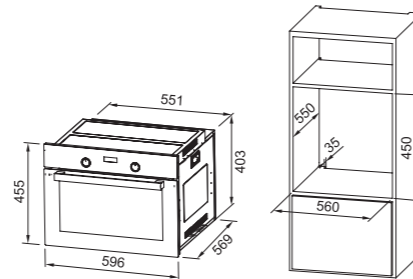

Accesorios opcionales



1
FUN 112.0494.291
EAN 7612981921781
Set Guías Telescópicas 1 Nivel
HORNOs GLASS LINEAR 82 / 86
€ 35



CF 55 M CO/N
Cobre
FUN 116.0564.030
EAN 7612985631556
€ 625

COUNTRY FLAT

1 2 **Información técnica:**
Totales **597 x 595 x 565 mm**
Capacidad **63 litros**

- A** **Características:**
Display **reloj analógico**
Mandos **dorados**
Timer **mecánico**
Franke Fullglass System
Limpieza **Steam Cleaning**
Cristal **triple**
Iluminación interna **2 x 25 W**
Esmalte interior **para una fácil limpieza**

Funciones:
Multifunción **6 funciones**
Descongelación
Sistema **puerta fría**
Programador **inicio/paro con aviso acústico**

Equipamiento:
Bandeja **1**
Parrilla **1**
Guías **telescópicas opcionales**

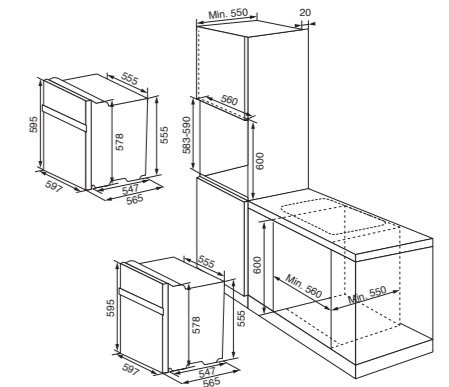

Accesorios opcionales



1
112.0589.465
Guías Telescópicas
en 2 niveles
€ 79

2
112.0589.466
Set Guías Telescópicas
en 3 Niveles
€ 99

Microondas Tech 20

250 — 251



FMW 20 GN G XS
Acero Inoxidable
FUN 131.0533.921
EAN 7612985496476
€ 279



FMW 20 GN G BK
Cristal Negro
FUN 131.0533.922
EAN 7612985496483
€ 289



FMW 20 GN G WH
Cristal Blanco
FUN 131.0533.924
EAN 7612985496490
€ 289

MICROONDAS TECH 20

Información técnica:
Totales **595 x 343 x 388 mm**
Capacidad **20 litros**
Potencia microondas **800 W**
Potencia grill **1000 W**
Niveles de potencia **5**

Características:
Display **digital LCD** ambar
Timer **95 minutos**
Bloqueo infantil
Microondas **con grill**
Cavidad **acero inoxidable**

Funciones:
Programas **Micro/Grill/ Combi**
Menús **automáticos 8**
Descongelación **por tiempo/peso**

Equipamiento:
Plato **Ø 245 mm**
Rejilla elevada **cromada para grill**

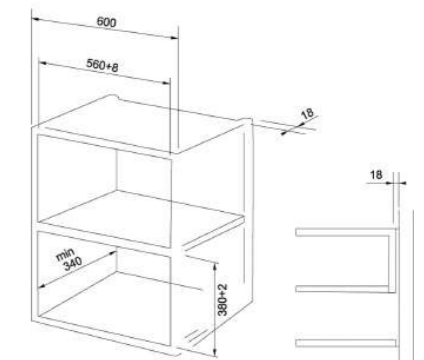



CL 85 M PW*
Blanco Perla
FUN 116.0271.386
EAN 7612980990887
€ 759

CL 85 M GF*
Grafito
FUN 116.0271.388
EAN 7612980990900
€ 759

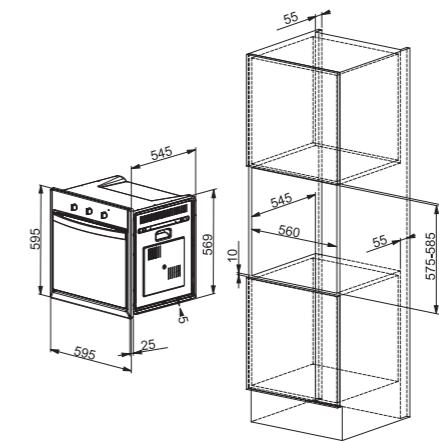

COUNTRY FLAT CLASSIC LINE

1 2 **Información técnica:**
Totales **597 x 595 x 565 mm**
Capacidad **66 litros**

A **Características:**
Display **reloj analógico**
Mandos **dorados**
Franke Fullglass System
Cristal **triple**
Iluminación interna **2 x 25 W**
Esmalte interior **para una fácil limpieza**

Funciones:
Multifunción **8 funciones**
Descongelación
Sistema **puerta fría**
Programador **inicio/paro con aviso acústico**

Equipamiento:
Bandeja **profunda**
Bandeja **pastelera**
Parrilla **1**
Guías **telescopicas opcionales**

Accesorios opcionales



1 **112.0589.465**
Guías Telescópicas
en 2 niveles
€ 79

2 **112.0589.466**
Set Guías Telescópicas
en 3 Niveles
€ 99



FMW 380 CL G PW*
Blanco Perla
FUN 131.0302.179
EAN 7612981130329
€ 799

FMW 380 CL G GF*
Grafito
FUN 131.0302.181
EAN 7612981130336
€ 799

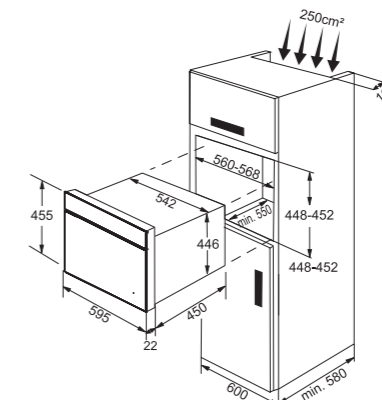

MICROONDAS COUNTRY FLAT CLASSIC LINE

1 2 **Información técnica:**
Totales **595 x 455 x 542 mm**
Cavidad Interior **420 x 210 x 390 mm**
Capacidad **38 litros**
Potencia microondas **1000 W**
Potencia grill **1250 W**
Niveles de potencia **5**

Características:
Timer **60 minutos**
Reloj **digital**
Instalación **de encastre**
Bloqueo infantil
Cavidad de **acero inoxidable**
Luz interior **1 x 25 W**

Funciones:
Programas **Micro/Grill/ Combi**
Descongelación **por tiempo/peso**

Equipamiento:
Plato giratorio **extraíble de cristal Ø 320 mm**
Rejilla elevada **cromada 120 mm altura**
Puerta **doble cristal**

*Consultar disponibilidad



INDUCCIÓN

Mythos	262
Maris	264
Crystal	265
Smart	266

VITROCERÁMICA

268

PLACAS DE GAS

Crystal	270
Maris Free	272
Smart	273
Glass Linear	274
Linear	275

Placas de cocción Inducción

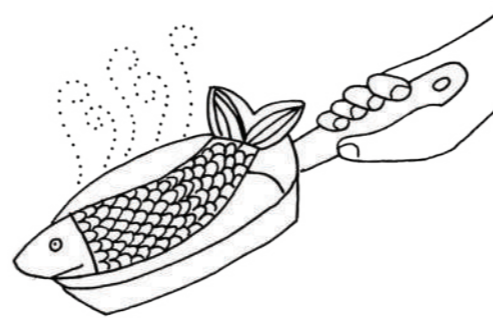

COCINA COMO UN AUTÉNTICO CHEF, ¡CONVIÉRTETE A LA INDUCCIÓN!

Al entrar en contacto la base ferromagnética de los utensilios de cocina con la inducción se cierra el campo electromagnético y se transmite el calor directamente al recipiente.

De este modo consumimos menor energía y cocinamos a mayor velocidad, puesto que destinamos un 90% del calor a calentar el recipiente frente al 55% de las placas de cocción tradicionales.

Utensilios adecuados: olla de material ferromagnético como hierro fundido, acero, esmalte, acero inoxidable con fondo ferromagnético.

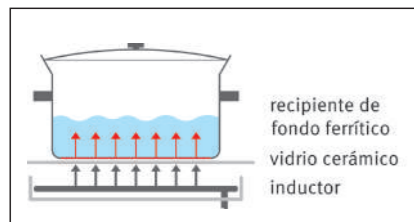

DÉJATE SEDUCIR POR SU VERSATILIDAD



1 FLEXI ZONE

Zonas combinadas que permiten ampliar el área de cocción.

2 SMART ZONE

Las inducciones Smart ofrecen una distribución homogénea del calor, extendiéndose de 11 a 32 cm, ideales para preparar desde una cafetera italiana (inductores de menor tamaño) hasta paellas para toda la familia en la Smart Zone.

3 BOOSTER Y SUPER BOOSTER

Excelente para hervir agua en pocos segundos o bien calentar grandes volúmenes en un tiempo reducido. La inducción supera la potencia nominal en un 25% y 75% (super booster) durante 10 minutos.



COCCIÓN MILAGROSA — LA INDUCCIÓN QUE SE ADAPTA A TI

4

KEEP WARM

Control de la temperatura a 3 niveles constantes, para evitar que los líquidos rebosen o los alimentos se quemen.

42°C Descongelar lentamente, deshacer mantequilla, chocolate, cocer salsas

70°C Calentar alimentos o platos preparados anteriormente

94°C Cocción de los alimentos preservando sus valores nutricionales

5

STOP & GO

¡Con un solo "Touch"! Detén momentáneamente las zonas de cocción y reanúdalas posteriormente con las mismas regulaciones.



6

BLOQUEO PANEL DE CONTROL

Pensado para la limpieza de la placa, bloquea los controles y desliza un trapo por encima sin preocuparte por el encendido accidental.



De 1 a 2 Fundir / Calentar

Salsas, mantequilla, chocolate, gelatina. Platos preparados anteriormente...

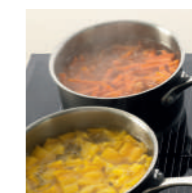

De 2 a 3 Ebullición / Descongelación

Arroz, flan, jarabe de azúcar. Verduras desecadas, pescado, productos congelados...



De 3 a 4 Vapor

Verduras, pescados, carne...



De 4 a 5 Agua

Patatas al vapor, sopas, pasta, verduras frescas...



De 6 a 7 Cocción media / Ebullición

Carne, hígado, huevos, chorizo. Goulash, rollé, callos...



De 7 a 8 Cocción

Patatas, buñuelos, barquillos...



9 Freír / Asar / Hervir agua

Bistecs, omelettes, frituras. Agua...



Pe Freír / Asar / Hervir agua

Moluscos, bistecs. Hervir grandes cantidades de agua...

Placas de cocción Gas

LA TRADICIÓN SE REINVENTA

1 DISEÑO

Materiales como el cristal se combinan con parrillas de fundición reinventando las cocinas más clásicas.

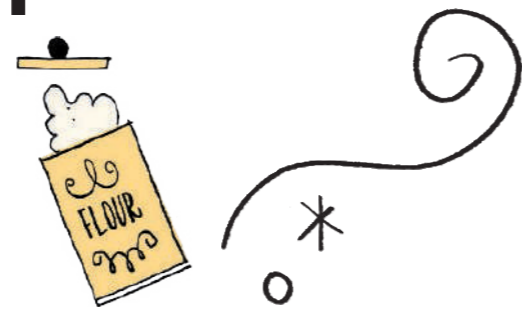

2 FUEGO EN LA PALMA DE LA MANO

El sistema por encendido eléctrico es tan elemental e intuitivo como "Presionar y girar".



3 QUEMADORES PLANOS DE ALTA EFICIENCIA

La llama vertical se dirige directamente al recipiente garantizando mayor rendimiento y un ahorro energético significativo.



4 SEGURIDAD

Confianza ciega gracias al cierre automático de la llave de gas frente a derrames inesperados o corrientes de aire.



Placas de cocción Vitrocerámica

258 — 259

ELEMENTOS "HIGH LIGHT"

De respuesta visual casi inmediata, los elementos "High Light" están dotados de resistencias de flejes en zig-zag, aislante de fibra cerámica y termostato de seguridad que los convierten en muy eficientes y seguros.

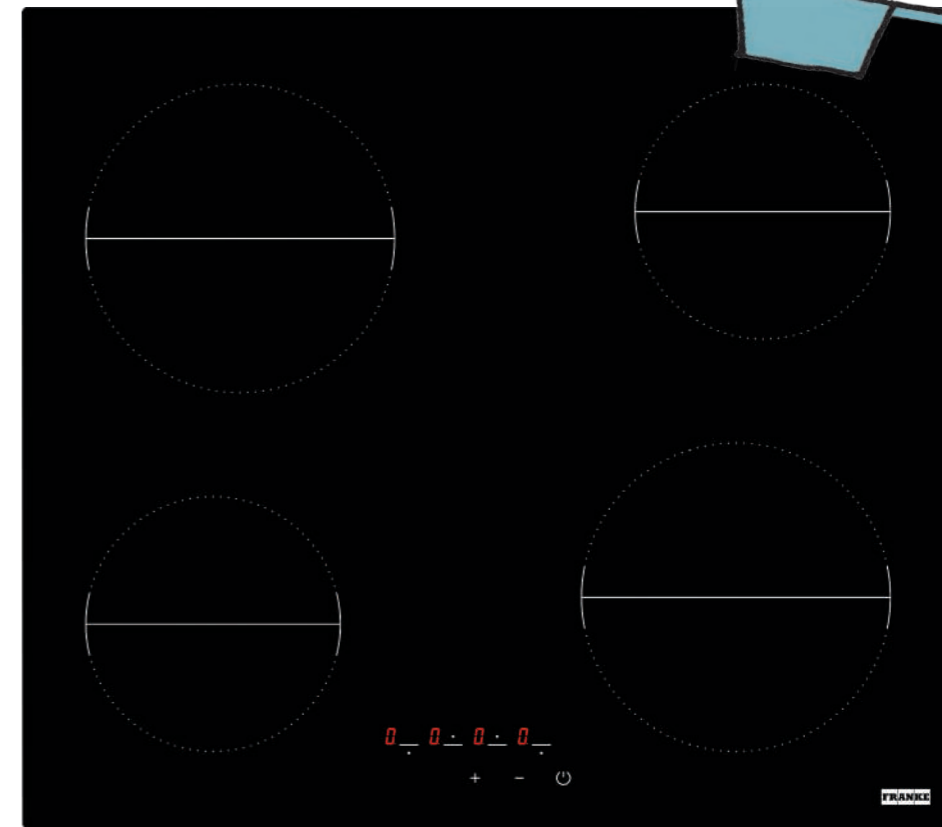
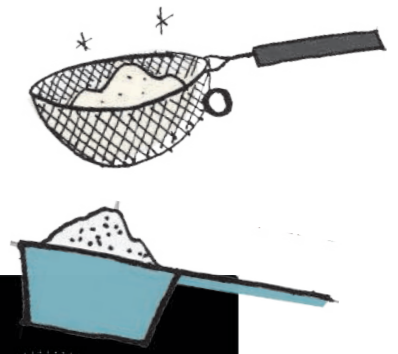

Válvula de seguridad



2 quemadores



Doble corona



Inducción



3 quemadores



Encendido eléctrico



Zona Flexi



4 quemadores



Autoapagado de seguridad



High Light



5 quemadores



Touch Control



Bloqueo de seguridad



6 quemadores



Touch Control "Slider"











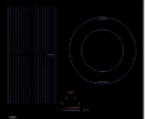

















1 quemador



Triple corona



	1 Zona	2 Zonas	3 Zonas	4 Zonas	5 Zonas	6 Zonas			
Inducción		 MYTHOS 302 1 FLEXI Pág. 263	 CRYSTAL 603 1 FLEXI Pág. 265	 SMART 603 BLANCO DZ Pág. 266	 SMART 603 DZ Pág. 266	 MYTHOS 604 2 FLEXI Pág. 263	 SMART 604 Pág. 267	 MARIS 905 1 FLEXI+3 Pág. 264	 MYTHOS 806 3 FLEXI Pág. 263
		 SMART 302 Pág. 267	 SMART 603 Pág. 267	 SMART 803 Pág. 267					
	Vitrocaramica		 FHR 302 C TD BK Pág. 269	 FHR 603 C TD BK Pág. 269	 FHR 604 C T BK Pág. 269				
		Placas de gas	 CRYSTAL 301 Pág. 271	 CRYSTAL 302 Pág. 271	 FHNS 603 Pág. 274	 FHSM 604 Pág. 273	 FHNL 604 Pág. 275	 CRYSTAL 905 Pág. 270	 MARIS FREE Pág. 272
						 FHNS 604 Pág. 274	 CRYSTAL 1204 Pág. 271	 FHM 905 NEW Pág. 273	 FHNS 705 Pág. 274
							 FHSM 755 Pág. 273	 FHNL 705 Pág. 275	



i IDEAL PARA PAELLAS DE 31-41 CM

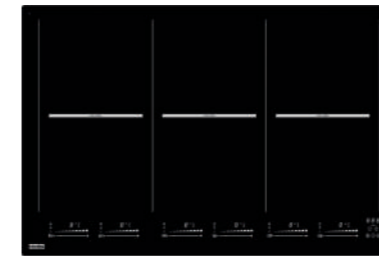

MYTHOS 806 3 FLEXI
Inducción
FHMT 806 3FLEXI INT
C-Glass
FUN 108.0379.466
EAN 7612981619473
€ 1.745

Medidas:
Totales 780 x 520 mm
Encastre 750 x 490 mm
Instalación **encastre o a ras**

Características:
Iluminación **LED blanco**
Potencia máxima **11100 W**
Niveles de potencia **9 + 2 booster**
Booster **6 zonas / SuperBooster 6 zonas**
Programador **6 zonas (0 a 99 min) con autoapagado de seguridad y aviso**
Temporizador **con aviso acústico**

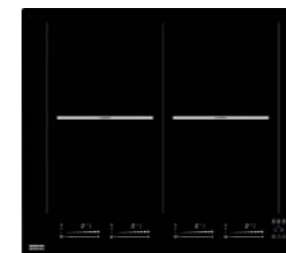
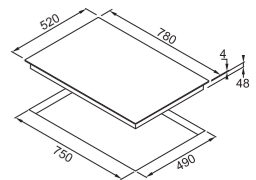

MYTHOS 604 2 FLEXI
Inducción
FHMT 604 2FLEXI INT
C-Glass
FUN 108.0379.465
EAN 7612981619466
€ 1.119

Medidas:
Totales 590 x 520 mm
Encastre 560 x 490 mm
Instalación **encastre o a ras**

Características:
Iluminación **LED blanco**
Potencia máxima **7400 W**
Niveles de potencia **9 + 2 booster**
Booster **4 zonas / SuperBooster 4 zonas**
Programador **4 zonas (0 a 99 min) con autoapagado de seguridad y aviso**
Temporizador **con aviso acústico**

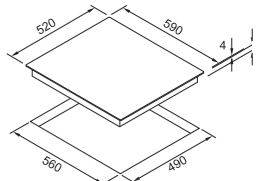

MYTHOS 302 1 FLEXI
Inducción
FHMT 302 1FLEXI INT
C-Glass
FUN 108.0391.248
EAN 7612981684778
€ 965

Medidas:
Totales 380 x 520 mm
Encastre 360 x 490 mm
Instalación **encastre o a ras**

Características:
Iluminación **LED blanco**
Potencia máxima **7400 W**
Niveles de potencia **9 + 2 booster**
Booster **2 zonas / SuperBooster 2 zonas**
Programador **2 zonas (0 a 99 min) con autoapagado de seguridad y aviso**
Temporizador **con aviso acústico**

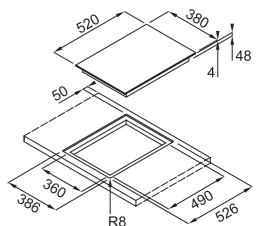

Funciones:
Keep Warm:
42°C Baño María / 70°C Calentar / 94°C Cocción
Stop & Go
Función **punteo automático**
Función **Grill**
Bloqueo **infantil**

Valores Caloríficos:
2 elementos inducción **220 x 180 mm de 2100 W Booster 3700 W**
1 zonas Flexi **220 x 360 mm**



 FHMR 905 3I 1FLEXI
C-Glass
FUN 108.0390.431
EAN 7612981678531
€ 1.399

 **MARIS 905 1 FLEXI+3**
Inducción

Medidas:
Totales **880 x 520 mm**
Encastre **810 x 490 mm**
Instalación **encastre o a ras**

Características:
Potencia máxima **7.400 W**
Niveles de potencia **9 + 1 booster**
Booster **5 zonas**
Programador **5 zonas (0 a 99 min)** con **autoapagado de seguridad y aviso acústico**
Temporizador con **aviso acústico**

Funciones:
Keep Warm 70°C Calentar
Stop & Go
Función **punteo automático**
Función **My: memoriza tus cocciones preferidas**
Bloqueo **infantil**

Valores Caloríficos:
2 elementos inducción **Ø 175 mm de 2.800 W**
1 zona Flexi **210x410 mm**
1 elemento inducción **Ø 280 mm de 2.300 W**
Booster 3.000 W
1 elemento inducción **Ø 220 mm de 2.300 W**
Booster 3.000 W
1 elemento inducción **Ø 180 mm de 1.400 W**

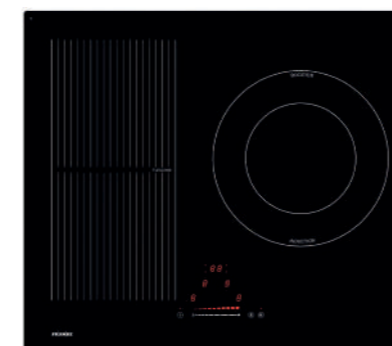
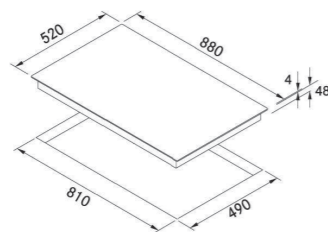

 FHCR 603 1FLEXI
Cristal biselado
FUN 108.0522.759
EAN 7612985450652
€ 689

 **CRYSTAL 603 1 FLEXI**
Inducción

Medidas:
Totales **590 x 520 mm**
Encastre **560 x 490 mm**

Características:
Potencia máxima **6.400 W**
Niveles de potencia **9 + 1 booster**
Booster **2 zonas**
Programador **3 zonas (0 a 99min)** con **autoapagado de seguridad y aviso acústico**
Temporizador con **aviso acústico**

Funciones:
Keep Warm 70°C Calentar
Stop & Go
Función **punteo automático**
Bloqueo **infantil**

Valores Caloríficos:
Zona Flexi 420 x 210 mm:
1 elemento inducción **Ø 190 mm de 1.400 W**
1 elemento inducción **Ø 190 mm de 1.400 W**
Booster 2.000 W

Zona Ampliable:
1 elemento inducción **Ø 300 mm de 2.300 W**
Booster 3.000 W
1 elemento inducción **Ø 180 mm de 1.400 W**

 EL BORDE BISELADO
EVIDENCIA LA
ELEGANCIA DE LA
PLACA DE INDUCCIÓN

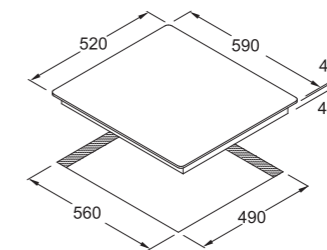



i
CONTROL TOUCH INTUITIVO
Y FÁCIL DE USAR. LAS ZONAS
DE COCCIÓN FUNCIONAN CON
TIMERS INDEPENDIENTES.

Zona de cocción gigante Ø 32 cm con Booster

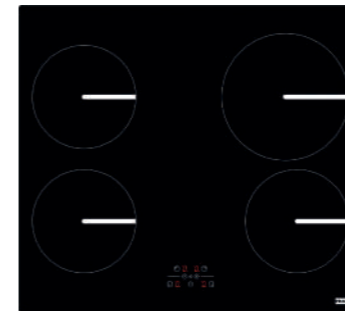

SMART 604
Inducción
FHSM 604 4I
C-Glass
FUN 108.0492.680
EAN 7612981912895
€ 499

Medidas:
Totales 580 x 520 x 51 mm
Encastre 560 x 490 mm
Tipo de instalación slim top

Características:
Potencia máxima 6.750 W
Niveles de potencia 9 + 1 booster
Booster 2 zonas
Programador 3 zonas (0 a 99min) con autoapagado de seguridad y aviso acústico
Temporizador con aviso acústico

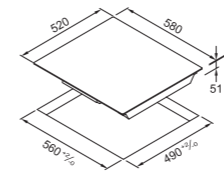

Funciones:
Bloqueo infantil

Valores Caloríficos:
2 elementos inducción Ø 175 mm de 1.400 W
1 elemento inducción Ø 175 mm de 1.400 W Booster 1850 W
1 elemento inducción Ø 215 mm de 1.850 W Booster 2.100 W

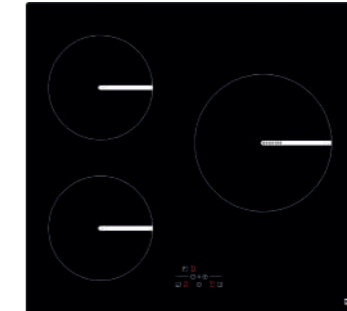

SMART 603
Inducción
FHSM 603 3I SZ
C-Glass
FUN 108.0529.269
EAN 7612985474641
€ 549

Medidas:
Totales 580 x 520 x 53 mm
Encastre 560 x 490 mm
Tipo de instalación slim top

Características:
Potencia máxima 6.750 W
Niveles de potencia 9 + 1 booster
Booster 2 zonas
Programador 3 zonas (0 a 99min) con autoapagado de seguridad y aviso acústico
Temporizador con aviso acústico

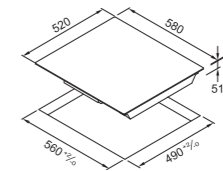

Funciones:
Bloqueo infantil

Valores Caloríficos:
1 elemento inducción Ø 175 mm de 1.400 W
1 elemento inducción Ø 175 mm de 1.400 W
Booster 2.000 W
1 elemento inducción Ø 280 mm de 2.300 W
Booster 3.000 W

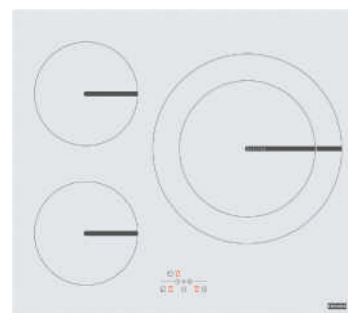

SMART 603 BLANCO DZ
Inducción
FHSM 603 3I DZWH
C-Glass
FUN 108.0495.510
EAN 7612981929398
€ 689

Medidas:
Totales 580 x 520 x 55 mm
Encastre 560 x 490 mm
Tipo de instalación slim top

Características:
Potencia máxima 6.750 W
Niveles de potencia 9 + 1 booster
Booster 2 zonas
Programador 3 zonas (0 a 99min) con autoapagado de seguridad y aviso acústico
Temporizador con aviso acústico

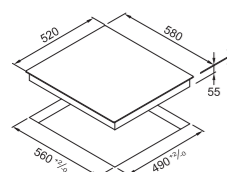

Funciones:
Bloqueo infantil

Valores Caloríficos:
1 elemento inducción Ø 175 mm de 1.400 W
1 elemento inducción Ø 175 mm de 1.400 W
Booster 2.000 W
1 elemento inducción Ø 320/230 mm de 3.000 W Booster 3.500 W



SMART 603 DZ
Inducción
FHSM 603 3I DZ
C-Glass
FUN 108.0492.716
EAN 7612981913373
€ 659

Medidas:
Totales 580 x 520 x 55 mm
Encastre 560 x 490 mm
Tipo de instalación slim top

Características:
Potencia máxima 6.750 W
Niveles de potencia 9 + 1 booster
Booster 2 zonas
Programador 3 zonas (0 a 99min) con autoapagado de seguridad y aviso acústico
Temporizador con aviso acústico

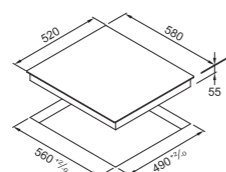

Funciones:
Bloqueo infantil

Valores Caloríficos:
1 elemento inducción Ø 175 mm de 1.400 W
1 elemento inducción Ø 175 mm de 1.400 W
Booster 2.000 W
1 elemento inducción Ø 320/230 mm de 3.000 W Booster 3.500 W



SMART 803
Inducción
FHSM 803 3I
C-Glass
FUN 108.0492.718
EAN 7612981913779
€ 669

Medidas:
Totales 780 x 400 x 53 mm
Encastre 760 x 380 mm
Tipo de instalación slim top

Características:
Potencia máxima 6.750 W
Niveles de potencia 9 + 1 booster
Booster 2 zonas
Generadores 2 independientes
Programador 3 zonas (0 a 99min) con autoapagado de seguridad y aviso acústico
Temporizador con aviso acústico

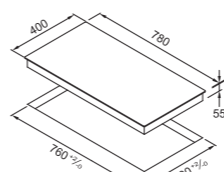

Funciones:
Bloqueo infantil

Valores Caloríficos:
1 elemento inducción Ø 175 mm de 1.400 W
1 elemento inducción Ø 175 mm de 1.400 W
Booster 2.000 W
1 elemento inducción Ø 265 mm de 2.300 W
Booster 3.000 W

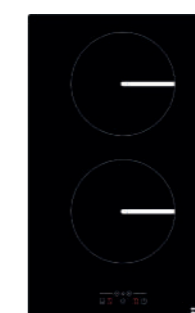

SMART 302
Inducción
FHSM 302 2I
C-Glass
FUN 108.0492.719
EAN 7612981913786
€ 370

Medidas:
Totales 320 x 520 x 53 mm
Encastre 290 x 495 mm
Tipo de instalación slim top
Instalación vertical

Características:
Potencia máxima 3.400 W
Niveles de potencia 9 + 1 booster
Booster 2 zonas
Programador 2 zonas (0 a 99min) con autoapagado de seguridad y aviso acústico
Temporizador con aviso acústico

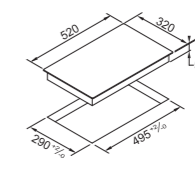

Funciones:
Bloqueo infantil

Valores Caloríficos:
1 elemento inducción Ø 175 mm de 1.100 W
Booster 1.400 W
1 elemento inducción Ø 175 mm de 1.400 W
Booster 2.000 W

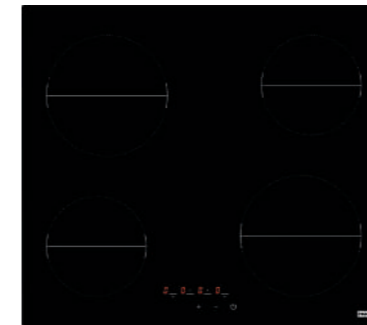

FHR 604 C T BK
 Vitrocerámica
 Cristal
 FUN 108.0530.024
 EAN 7612985477567
€ 309

Medidas:
 Totales **588 x 517 x 62 mm**
 Encastre **560 x 490 mm**

Características:
 Potencia máxima **6.000 W**

Valores Caloríficos:
 2 elementos "High Light"
1.800 W - Ø 180 mm
 2 elementos "High Light"
1.200 W - Ø 140 mm

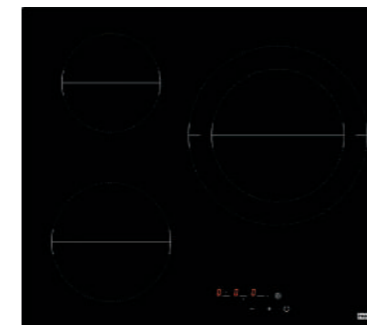
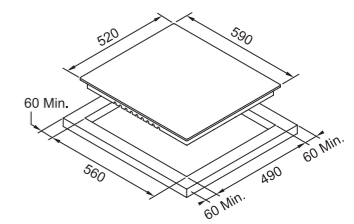

FHR 603 C TD BK
 Vitrocerámica
 Cristal
 FUN 108.0530.022
 EAN 7612985477550
€ 325

Medidas:
 Totales **588 x 517 x 62 mm**
 Encastre **560 x 490 mm**

Características:
 Potencia máxima **5.400 W**

Valores Caloríficos:
 1 elemento "High Light"
2.400/1.500 W - Ø 290/250 mm
 1 elemento "High Light"
1.800 W - Ø 190 mm
 1 elemento "High Light"
1.200 W - Ø 160 mm

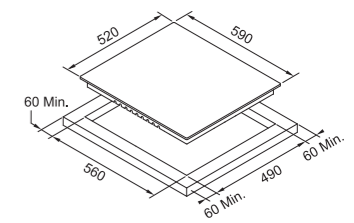

FHR 302 C TD BK
 Vitrocerámica
 Cristal
 FUN 108.0530.009
 EAN 7612985477529
€ 209

Medidas:
 Totales **298 x 517 x 62 mm**
 Encastre **270 x 490 mm**

Características:
 Potencia máxima **2.900 W**

Valores Caloríficos:
 1 elemento "High Light"
1.700/700 W - Ø 180/120 mm
 1 elemento "High Light"
1.200 W - Ø 140 mm

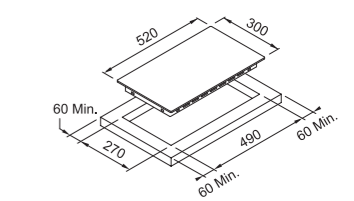



DISEÑO ELEGANTE CON QUEMADORES DE LLAMA VERTICAL. LA PLACA DE GAS EN VIDRIO COMPLETA LA FAMILIA CRYSTAL

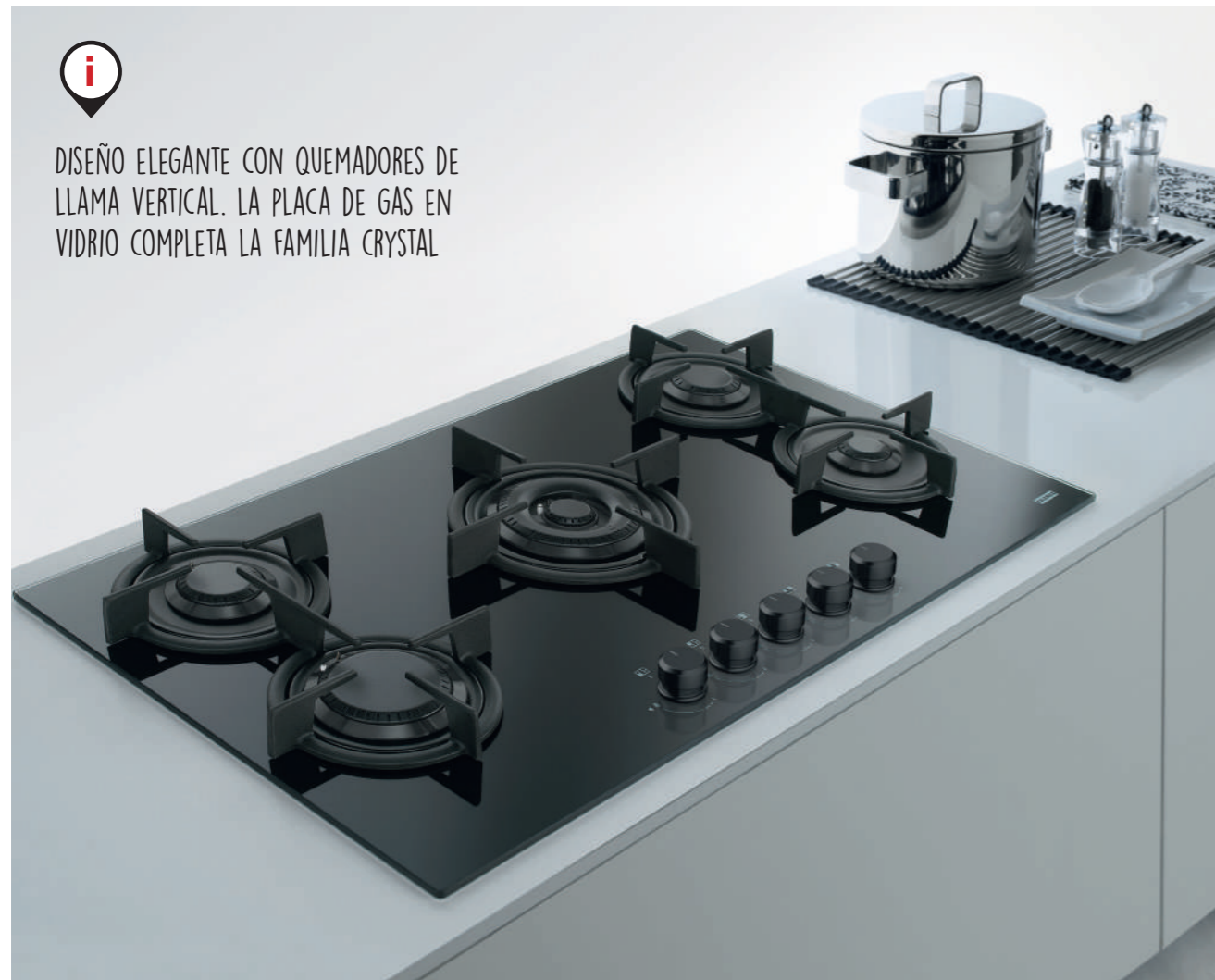

FHCR 905 4G TC
HE BK C
Cristal Negro
FUN 106.0374.288
EAN 7612981604455
€ 995



CRYSTAL 905
Placa de gas

Medidas:
Totales 880 x 510 mm
Encastre 840 x 480 mm

Características:
Parrillas fundición
Quemadores planos de alta eficiencia
Encendido eléctrico
Válvulas de seguridad
Cristal templado

Valores Caloríficos:
1 quemador "A" 1.000 W
2 quemadores "SR" 1.750 W
1 quemador "R" 3.000 W
1 quemador Wok triple llama 4.000 W

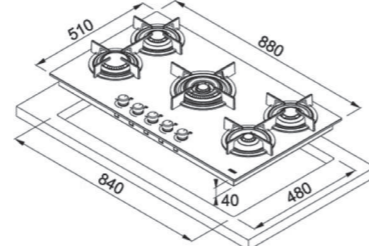

FHCR 905 4G TC
HE WH C
Cristal Blanco
FUN 106.0374.290
EAN 7612981604462
€ 995



FHCR 1204 3G TC
HE WH C
Cristal Blanco
FUN 106.0374.293
EAN 7612981604493
€ 999

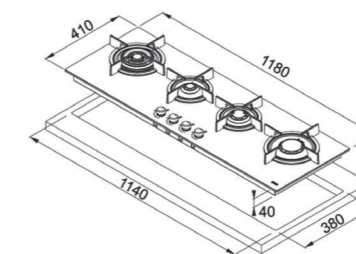

CRYSTAL 1204
Placa de gas

Medidas:
Totales 1180 x 410 x 40 mm
Encastre 1140 x 380 mm

Características:
Parrillas fundición
Encendido eléctrico
Válvulas de seguridad

Valores Caloríficos:
1 quemador "A" 1.000 W
1 quemador "SR" 1.750 W
1 quemador "R" 3.000 W
1 quemador Wok triple llama 4.000 W



FHCR 302 2G HE BK C
Cristal Negro
FUN 106.0374.278
EAN 7612981604363
€ 439

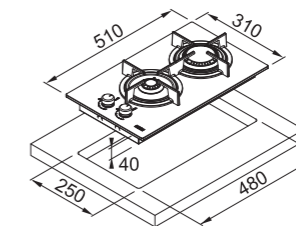

CRYSTAL 302
Placa de gas

Medidas:
Totales 310 x 510 x 40 mm
Encastre 250 x 480 mm

Características:
Parrillas fundición
Encendido eléctrico
Válvulas de seguridad

Valores Caloríficos:
1 quemador "A" 1.000 W
1 quemador "R" 3.000 W



FHCR 301 1TC HE BK C
Cristal Negro
FUN 106.0374.275
EAN 7612981604356
€ 410

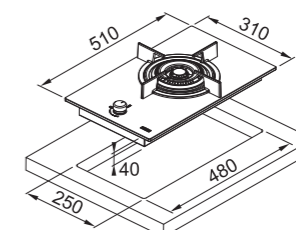

CRYSTAL 301
Placa de gas

Medidas:
Totales 310 x 510 x 40 mm
Encastre 250 x 480 mm

Características:
Parrillas fundición
Encendido eléctrico
Válvulas de seguridad

Valores Caloríficos:
1 quemador Wok triple llama 4.000 W

Maris Free



DISEÑO Y COLOR EN LA COCINA!
INNOVADORES ACABADOS A JUEGO CON
LA GAMA DE FREGADEROS FRAGRANITE.



FHMF 755 4G DC C CD*
Cooper Gold
FUN 106.0541.757
EAN 7612985525190
€ 849



FHMF 755 4G DC C CG*
Cooper Grey
FUN 106.0541.758
EAN 7612985525305
€ 849

MARIS FREE
Placa de gas

Medidas:
Totales 750 x 510 x 40 mm
Encastre 560 x 480 mm

Características:
Parrillas fundición
Encendido eléctrico
Válvulas de seguridad

Valores Caloríficos:
1 quemador "A" 1.000 W
2 quemadores "SR" 1.750 W
1 quemador "R" 2.500 W
1 quemador "DC" 3.500 W

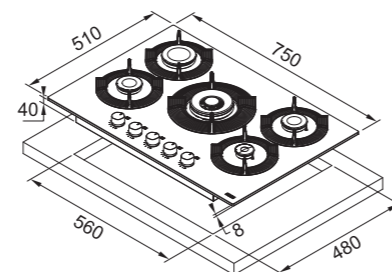

*Consultar disponibilidad

Smart

272 — 273



FHSM 604 3G DC XS C
Rejilla hierro forjado
FUN 106.0554.391
EAN 7612985576789
€ 335

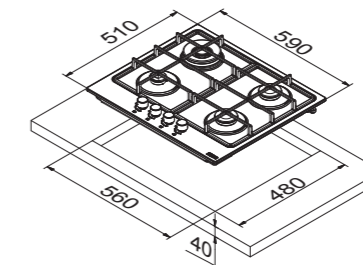

FHSM 604
Placa de gas

Medidas:
Totales 590 x 510 x 40 mm
Encastre 560 x 480 mm

Características:
Parrillas fundición
Válvulas de seguridad
Encendido eléctrico

Valores Caloríficos:
1 quemador "A" 1.000 W
2 quemadores "SR" 1.750 W
1 quemador "DC" 3.500 W



FHSM 755 4G DC XS C
Rejilla hierro forjado
FUN 106.0554.394
EAN 7612985576819
€ 410

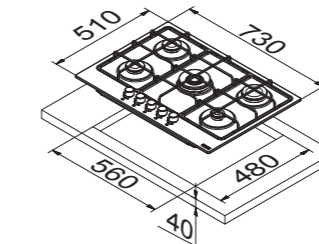

FHSM 755
Placa de gas

Medidas:
Totales 730 x 510 x 40 mm
Encastre 560 x 490 mm

Características:
Parrillas fundición
Válvulas de seguridad
Encendido eléctrico

Valores Caloríficos:
1 quemador "A" 1.000 W
2 quemadores "SR" 1.750 W
1 quemador "R" 3.000 W
1 quemador "DC" 3.500 W



FHM 905 4G LTC XS*
Rejilla de fundición
FUN 106.0180.937
EAN 7612980540907
€ 635

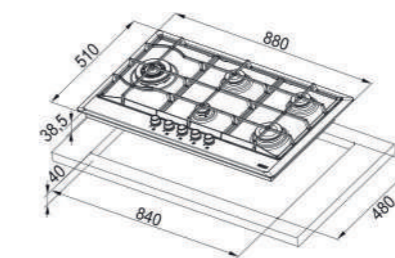

NEW **FHM 905**
Placa de gas

Medidas:
Totales 880 x 510 x 40 mm
Encastre 840 x 480 mm

Características:
Parrillas fundición
Válvulas de seguridad
Encendido eléctrico

Valores Caloríficos:
1 quemador "A" 1.000 W
2 quemadores "SR" 1.750 W
1 quemador "R" 3.000 W
1 quemador "TC" 3.300 W

*Consultar disponibilidad

Glass Linear



FHNS 705 4G TC BK C
Cristal Negro
FUN **106.0490.102**
EAN **7612981900359**
€ 409

FHNS 705 4G TC WH C
Cristal Blanco
FUN **106.0490.103**
EAN **7612981900366**
€ 419

FHNS 705
Placa de gas

Medidas:
Totales **680 x 520 x 40 mm**
Encastre **560 x 490 mm**

Características:
Cristal **templado biselado**
Parrillas **de fundición**
Encendido **eléctrico**
Válvulas **de seguridad**

Valores Caloríficos:
1 quemador "A" **1.000 W**
2 quemadores "SR" **1.750 W**
1 quemador "DC" **3.000 W**
1 quemador **Wok triple llama 3.800 W**

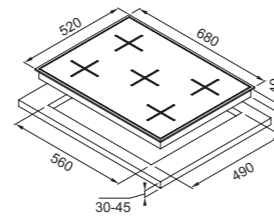

FHNS 604 4G BK C
Cristal Negro
FUN **106.0489.940**
EAN **7612981899714**
€ 305

FHNS 604 4G WH C
Cristal Blanco
FUN **106.0489.961**
EAN **7612981899820**
€ 315

FHNS 604
Placa de gas

Medidas:
Totales **590 x 520 x 40 mm**
Encastre **560 x 490 mm**

Características:
Cristal **templado biselado**
Parrillas **de fundición**
Encendido **eléctrico**
Válvulas **de seguridad**

Valores Caloríficos:
1 quemador "A" **1.000 W**
2 quemadores "SR" **1.750 W**
1 quemador "DC" **3.000 W**

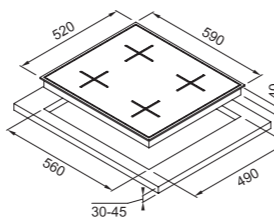

FHNS 603 2G TC BK C
Cristal Negro
FUN **106.0529.851**
EAN **7612985476904**
€ 305

FHNS 603
Placa de gas

Medidas:
Totales **590 x 520 x 40 mm**
Encastre **560 x 490 mm**

Características:
Cristal **templado biselado**
Parrillas **de fundición**
Encendido **eléctrico**
Válvulas **de seguridad**

Valores Caloríficos:
1 quemador "A" **1.000 W**
1 quemador "SR" **1.750 W**
1 quemador "DC" **3.000 W**

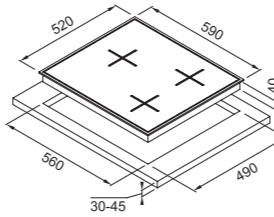

Linear

274 — 275



FHNL 705 4G TC XS E
Acero Inoxidable
FUN **106.0489.672**
EAN **7612981898502**
€ 315

FHNL 705
Placa de gas

Medidas:
Totales **680 x 510 x 55 mm**
Encastre **560 x 490 mm**

Características:
Parrillas **esmaltadas**
Válvulas **de seguridad**
Encendido **eléctrico**

Valores Caloríficos:
1 quemador "A" **1.000 W**
2 quemadores "SR" **1.750 W**
1 quemador "R" **3.000 W**
1 quemador **Wok triple llama 3.800 W**

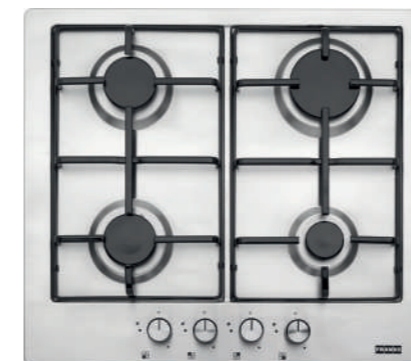
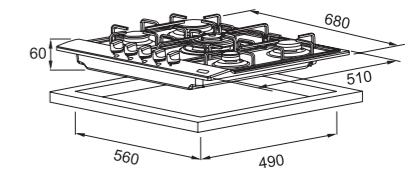

FHNL 604 4G TC XS E
Acero Inoxidable
FUN **106.0489.620**
EAN **7612981898472**
€ 209

FHNL 604
Placa de gas

Medidas:
Totales **580 x 510 x 55 mm**
Encastre **560 x 490 mm**

Características:
Parrillas **esmaltadas**
Válvulas **de seguridad**
Encendido **eléctrico**

Valores Caloríficos:
1 quemador "A" **1.000 W**
2 quemadores "SR" **1.750 W**
1 quemador "R" **3.000 W**

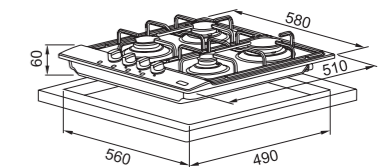



Americano FSBS	284
Side by Side	285
Polar Led 200	286
Polar Led 186	287
Polar Led Cristal 186	288
Side by Side Integrable	289
Artik	290

AMERICANO

LIBRE
INSTALACIÓN



A+
**FSBS 6001 NF
IWD XS A+**
Pág. 284



POLAR



A++
**FCBF 380
TNF XS A++**
Pág. 286



A+
**FCBF 340
TNF XS A+**
Pág. 287



A+
**FCBF 340
TNF WH A+**
**FCBF 340
TNF BK A+**
Pág. 288



A+
**FCBF 340
TNF WH A+**
**FCBF 340
TNF BK A+**
Pág. 288



SIDE BY SIDE



A++
**SIDE 1 - FFSDR
404 NF XS A++
FRIGORÍFICO**
**SIDE 2 - FFSDF
307 NF XS A++
CONGELADOR**
Pág. 285



**KIT UNIÓN
SIDE BY SIDE**
El accesorio incluye
un kit de unión
frigorífico - congelador
y embellecedor.
Pág. 285

INTEGRACIÓN

SIDE BY SIDE



A+
**FSDR 330
NR V A+
FRIGORÍFICO**
Pág. 289



A+
**FSDF 330
NR ENF V A+
CONGELADOR**
Pág. 289



ARTIK



A+
**FCB 320
NR ENF V A+**
Pág. 290



A+
**FCB 320
NR MS A+**
Pág. 291



Frescura extraordinaria en la cocina con los exteriores de acero inoxidable, cristal blanco o cristal negro.

ACERO INOXIDABLE



CRISTAL NEGRO



CRISTAL BLANCO



Explora gama de frigoríficos de Franke, belleza exuberante en libre instalación o limpia elegancia con los frigoríficos de integración.

1 LIBRE INSTALACIÓN



2 INTEGRACIÓN

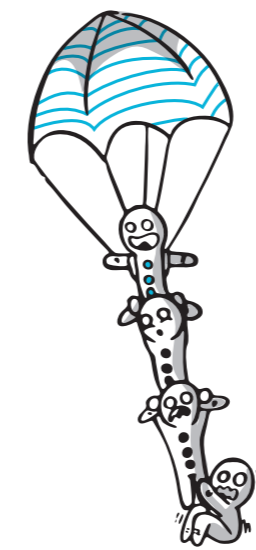
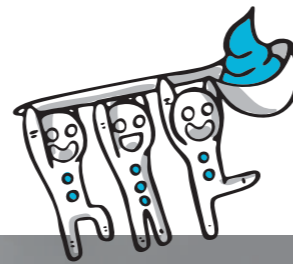

- | | |
|----------------------------------|---------------------------------|
| 1. Botellero* | 7. Bandeja de hielo |
| 2. Estantes del frigorífico | 8. Estante de vidrio |
| 3. Compartimento enfriador* | 9. Estante para botellas |
| 4. Enfriador | 10. Estante de puerta ajustable |
| 5. Cajón superior del congelador | 11. Estante para huevos |
| 6. Cajón inferior del congelador | |

* Sólo disponible en algunos modelos



1



NO-FROST*

Este sistema de enfriamiento mantiene una temperatura homogénea y evita la descongelación del frigorífico. Además mantiene los alimentos en condiciones óptimas durante más tiempo. Con el Dual No-frost, incorporamos dos sistemas no-frost independientes, uno para el frigorífico y otro para el congelador. De éste reducimos la escarcha; frutas y verduras más frescas gracias al control de la humedad; carne y pescado en condiciones óptimas.

2



ION-TECH*

Avanzada tecnología que crea un microclima ideal en los frigoríficos. Funciona según el principio natural de ionización y propaga iones que neutralizan partículas con olor desagradable, mejorando la calidad del aire.

3



FRESH HOLDER*

Cajón de baja temperatura, ideal para almacenar pescado y carne, permitiendo mantener sabor y frescor durante mayor tiempo.

4



FRESH ZONE*

Cajón de gran capacidad (36 L) con control de humedad que permite regular el aire, prolongando la vida de los alimentos.

5



CAJÓN MAGIC COOL*

El cajón adapta su temperatura según el tipo de alimento almacenado, seleccione entre alimentos frescos, verduras, pescado o carne.

6



MAXI-FRESH PRESERVER*

Tecnología responsable de eliminar malos olores que los productos frescos como frutas y verduras emiten de modo natural.

7



ADAPTIVE COOLING*

Calcula la frecuencia de apertura de la puerta y reduce automáticamente 1/2°C de modo que la temperatura siempre permanezca constante, evitando el deterioro de los alimentos.

8



SUPER CONGELACIÓN*

Ajuste del congelador, perfecto cuando tenemos la necesidad de congelar rápidamente alimentos.

9



SUPER REFRIGERACIÓN*

Ajuste del frigorífico que desciende su temperatura para enfriar rápidamente los alimentos.

10



COMPROMETIDOS CON EL MEDIOAMBIENTE*

Clasificaciones que empiezan en el A++, dotan a los frigoríficos de Franke con una eficiencia energética sublime, que puede regularse gracias al "modo ahorro" o bien el "modo vacaciones", utilizando el frigorífico a pleno rendimiento únicamente cuando sea necesario.

* Sólo disponible en algunos modelos

Americano



FSBS 6001 NF
IWD XS A+
Acero Inoxidable
Con Dispensador
FUN **118.0180.391**
EAN **7612980537051**
€ **2.899**

AMERICANO FSBS

Combi Americano con dispensador



Instalación **libre**
Acabado **acero inoxidable antihuellas**

No Frost (en frigorífico y congelador)
Fresh Zone (cajón para fruta y verdura)
Cajón **Magic Cool**
Super **Refrigeración** y Super **Congelación**
Display **digital temperatura**
Control de humedad **electrónico**
Aviso de **apertura de puertas** (>1min)
Iluminación **LED**

Dispensador de **hielo y agua filtrada**
(precisa toma de agua trasera)
Estantes de cristal **desmontables**
Cubitera **1**
Cajones extraíbles congelador **2**

A+ Clasificación energética: **A+**
Consumo energético anual **445KWh**
Capacidad Neta Total **538 L**
Capacidad Neta Frigorífico/Congelador **359/179 L**

Totales **912 x 1770 x 755 mm**
Profundidad sin puertas **60 cm**
Encajable **entre muebles (excepto puertas)**

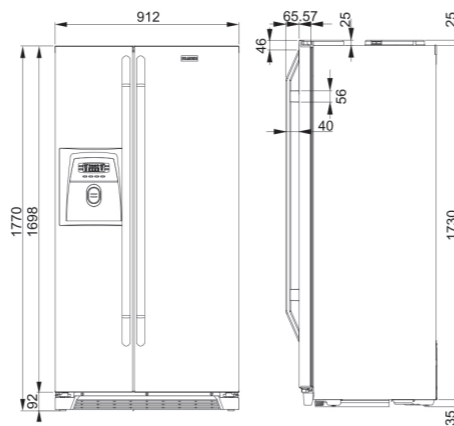

Side by side

284 — 285



SIDE 1 - FFSDR 404 NF
XS A++ FRIGORIFICO
Acero Inoxidable
Libre instalación
FUN **118.0544.326**
EAN **7612985534840**
€ **979**

SIDE 2 - FFSDF 307 NF
XS A++ CONGELADOR
Acero Inoxidable
Libre instalación
FUN **118.0544.328**
EAN **7612985534864**
€ **1.059**

KIT UNIÓN
SIDE BY SIDE
FUN **112.0584.204**
EAN **7612985702058**
€ **15**

El accesorio incluye
un kit de unión
frigorífico - congelador y
embellecedor.

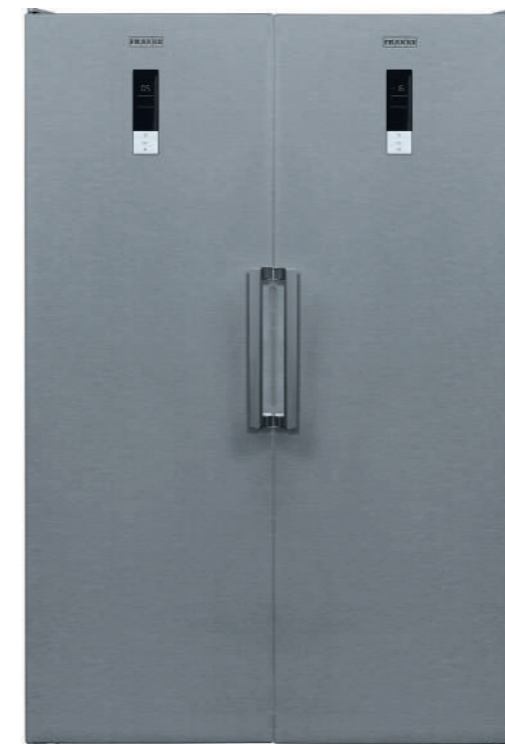

SIDE BY SIDE - Frigorífico



Instalación **libre**
Acabado **acero inoxidable antihuellas**

No Frost (en frigorífico y congelador)
Ion-Tech
Fresh Holder (carne y pescado)
Fresh Zone (cajón para fruta y verdura)
Maxi-fresh preserver
Super **Refrigeración**
Modo **Eco/Ahorro**
Display **digital temperatura**
Control de humedad **manual**
Iluminación **LED**

Estantes cristal **desmontables**
Soporte **botellas**

A++ Clasificación energética: **A++**
Consumo energético anual **132 KWh**
Capacidad Neta Frigorífico **380 L**
Nivel Sonoro **41dB**

Totales **595 x 1860 x 650 mm**
Elementos de instalación independiente,
considerar entre ellos 2cm para evitar condensación

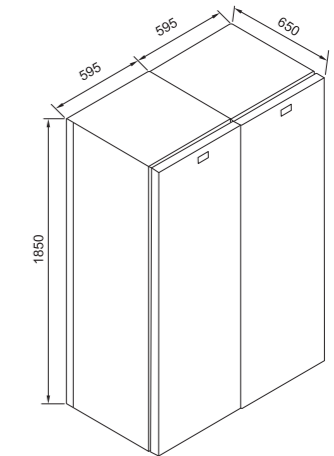

SIDE BY SIDE - Congelador



Instalación **libre**
Acabado **acero inoxidable antihuellas**

No Frost (en frigorífico y congelador)
Super **Congelación**
Modo **Eco/Ahorro**
Display **digital temperatura**
Iluminación **LED**

Cubiteras **4**
Cajones extraíbles congelador **7**

A++ Clasificación energética: **A++**
Consumo energético anual **257 KWh**
Capacidad Neta Congelador **280 L**
Nivel Sonoro **42dB**

Totales **595 x 1860 x 650 mm**
Elementos de instalación independiente,
considerar entre ellos 2cm para evitar condensación

Polar Led 200



FCBF 380 TNF XS A++
Acero Inoxidable
FUN 118.0543.097
EAN 7612985529983
€ 1.049

POLAR LED 200



Instalación **libre**
Acabado **acero inoxidable antihuellas**

No Frost (en frigorífico y congelador)
Ion-tech
Modo **Eco/Ahorro**
Fresh Holder (cajón para carne y pescado)
Fresh Zone (cajón para fruta y verdura)
Super **Refrigeración** y Super **Congelación**
Display **digital temperatura**
Control de humedad **manual**
Iluminación **LED**

Estantes de cristal **desmontables**
Hueveras **2**
Cubiteras **2**
Cajones extraíbles congelador **3**
Puertas **reversibles**

A+++ Clasificación energética: **A+++**
Consumo energético anual **274 KWh**
Capacidad Neta Total **360 L**
Capacidad Neta Frigorífico/ Congelador **266/ 94 L**

Totales **595 x 2010 x 650 mm**
Mueble de **60 cm**

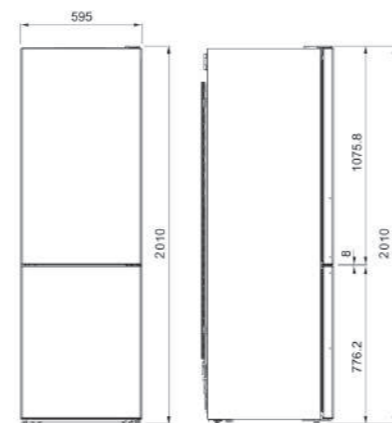

Polar Led 186

286 — 287



FCBF 340 TNF XS A+
Acero Inoxidable
FUN 118.0542.065
EAN 7612985525763
€ 949

POLAR LED 186



Instalación **libre**
Acabado **acero inoxidable antihuellas**

No Frost (en frigorífico y congelador)
Ion-tech
Modo **Eco/Ahorro**
Fresh Zone (cajón para fruta y verdura)
Super **Refrigeración** y Super **Congelación**
Display **digital temperatura**
Control de humedad **manual**
Iluminación **LED**

Estantes de cristal **desmontables**
Hueveras **2**
Cubiteras **2**
Cajones extraíbles congelador **3**
Puertas **reversibles**

A+ Clasificación energética: **A+**
Consumo energético anual **311 KWh**
Capacidad Neta Total **324 L**
Capacidad Neta Frigorífico/ Congelador **230/ 94 L**

Totales **595 x 1860 x 650 mm**
Mueble de **60 cm**

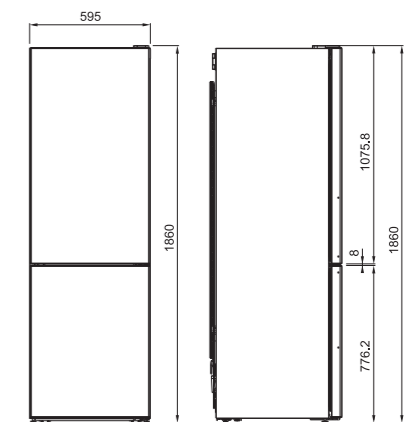

Polar Led Cristal 186



FCBF 340 TNF WH A+
Cristal Blanco
Libre instalación
FUN **118.0579.743**
EAN **7612985688871**
€ **995**

FCBF 340 TNF BK A+
Cristal Negro
Libre instalación
FUN **118.0579.742**
EAN **7612985688864**
€ **995**

POLAR LED CRISTAL 186



Instalación **libre**
Acabado **cristal negro y cristal blanco**

No Frost (en frigorífico y congelador)
ion-tech
Modo **Eco/Ahorro**
Fresh Zone (cajón para fruta y verdura)
Super **Refrigeración** y Super **Congelación**
Display **digital temperatura**
Control de humedad **manual**
Iluminación **LED**

Estantes de cristal **desmontables**
Hueveras **2**
Cubiteras **2**
Cajones extraíbles congelador **3**
Puertas **reversibles**

A+ Clasificación energética: **A+**
Consumo energético anual **311 kWh**
Capacidad Neta Total **324 L**
Capacidad Neta Frigorífico/ Congelador **230/ 94 L**

Totales **595 x 1860 x 650 mm**
Mueble de **60 cm**

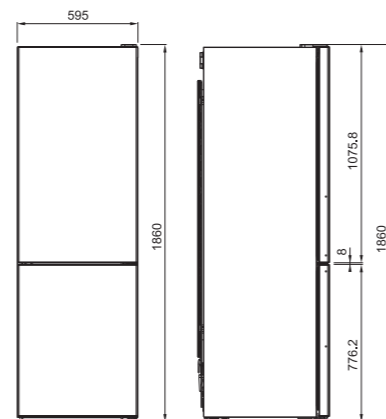

Side by side integrable

288 — 289



FSDR 330 NR V A+
FRIGORÍFICO
Acero blanco
Integración
FUN **118.0532.599**
EAN **7612985489041**
€ **949**

FSDF 330 NR ENF V A+
CONGELADOR
Acero blanco
Integración
FUN **118.0532.621**
EAN **7612985488525**
€ **1.225**

SIDE BY SIDE FRESH HOLDER - Frigorífico



Instalación **integración/sistemas slider**

ion-tech
Modo **Eco/Ahorro**
Fresh Zone (cajón para fruta y verdura)
Regulación temperatura **mecánica**
Control de humedad **manual**
Iluminación **LED**

Estantes de cristal desmontables **6**
Huevera **1**
Soporte **botellas**
Puertas **reversibles**
Integración puerta (enganches incluidos)

A+ Clasificación energética: **A+**
Consumo energético anual **145 kWh**
Capacidad Neta Total **301 L**
Nivel Sonoro **37 dB**

Totales **540 x 1775 x 560 mm**

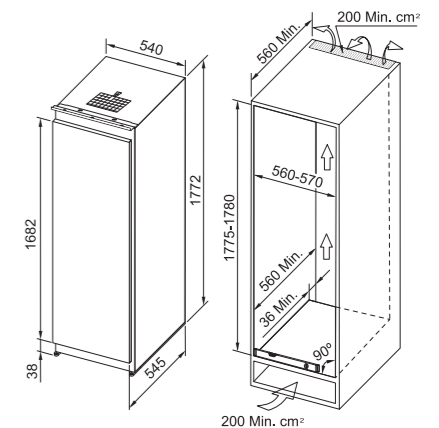

SIDE BY SIDE FRESH HOLDER - Congelador



Instalación **integración/sistemas slider**

No Frost
Super **Congelación**
Regulación temperatura **electrónica**
Iluminación **LED**

Cajones extraíbles congelador **7**
Cubitera **1**
Puertas **reversibles**
Integración puerta (enganches incluidos)

A+ Clasificación energética: **A+**
Consumo energético anual **274 kWh**
Capacidad Neta Total **212 L**
Nivel Sonoro **39 dB**

Totales **540 x 1775 x 560 mm**



ESPACIO ADICIONAL PARA EL ALMACENAMIENTO DE LATAS EN LA PARTE INFERIOR DEL CAJÓN DE VERDURAS



FCB-320 NR ENF V A+
Blanco
Integración
FUN **118.0531.545**
EAN **7612985483940**
€ **1.130**

ARTIK NO FROST



Instalación **integración/sistemas slider**

No Frost
Ion-tech
Fresh Zone (Fruta y verdura)
Super **Refrigeración** y Super **Congelación**
Regulación temperatura **mecánica**
Control de humedad **manual**
Aviso **apertura de puertas** (>2min.)
Iluminación **LED**

Estantes desmontables **4**
Huevera **1**
Cubitera **1**
Cajones extraíbles congelador **3**
Soporte **botellas**
Integración puerta (enganches incluidos)
Puertas **Reversibles**

A+ Clasificación energética: **A+**
Consumo energético anual **294KWh**
Capacidad Neta Total **248 L**
Capacidad Neta Frigorífico/Congelador: **180/ 68 L**
Nivel Sonoro **39 dB**

Totales **540 x 1770 x 560 mm**
Mueble **60 cm**

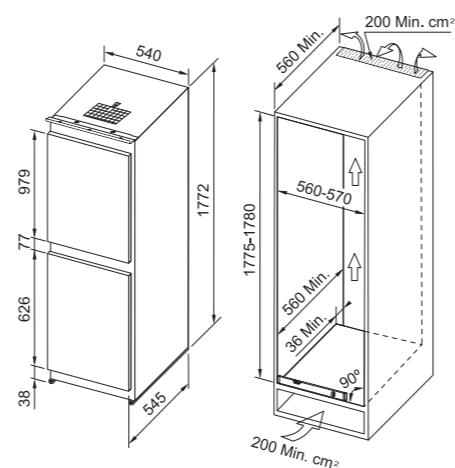

FCB 320 NR MS A+
Acero blanco
Integración
FUN **118.0524.539**
EAN **7612985456180**
€ **790**

ARTIK



Instalación **integración/sistemas slider**

Ion-tech
Fresh Zone (Fruta y verdura)
Super **Refrigeración** y Super **Congelación**
Regulación temperatura **mecánica**
Control de humedad **manual**
Aviso **apertura de puertas** (>2min.)
Iluminación **LED**

Estantes desmontables **4**
Huevera **1**
Cubitera **1**
Cajones extraíbles congelador **3**
Incorpora un **cajón oculto para almacenaje de latas** en la parte inferior del cajón de frutas y verduras
Integración **puerta** (enganches incluidos)
Puertas **Reversibles**

A+ Clasificación energética: **A+**
Consumo energético anual **274KWh**
Capacidad Neta Total **248 L**
Capacidad Neta Frigorífico/Congelador: **189/ 71 L**
Nivel Sonoro **39 dB**

Totales **540 x 1770 x 560 mm**
Mueble **60 cm**

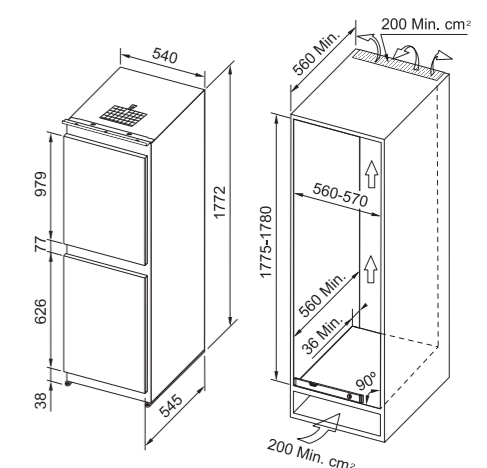



LAVAVAJILLAS	
FDW 614 D10P A+++	300
FDW 614 D10P LP A+++	300
FDW 614 D7P Dos A++	301
FDW 613 E6P A+	301
FDW 4510 E8P A++	301



45 cm



NEW

A++

**FDW 4510
E8P A++**
Pág. 301

60 cm



NEW

A+++

**FDW 614
D10P A+++**
Pág. 300



NEW

A+++

**FDW 614
D10P LP A+++**
Pág. 300



NEW

A++

**FDW 614
D7P DOS A++**
Pág. 301



NEW

A+

FDW 613 E6P A+
Pág. 301



TECNOLOGÍA MULTI-ZONE

Flexibilidad en el ciclo de lavado con la exclusiva tecnología Multi-zone, gracias a un sensor que concentra la presión en una cesta para un lavado un 30% más intenso, eliminando los alimentos incrustados en sartenes y utensilios de cocina.

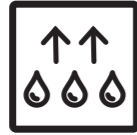

DOS (DOOR OPENING SYSTEM)

Sistema para un secado impecable que permite al vapor abandonar el lavavajillas evitando la condensación.



CARÁCTER ECOLÓGICO

Su respeto con el medioambiente le ha proporcionado la clasificación más eficiente del mercado A+++. Con tan solo 9 litros de agua el programa eco ofrece lavados más eficientes proporcionando un gran ahorro.



SUPER SILENT

Lavados extremadamente silenciosos de tan solo 42dB que te permitirán dejar el lavavajillas durante la noche sin perturbar el sueño de los miembros del hogar.



EXTRA DRY

Tecnología de gran rendimiento que garantiza el secado perfecto, llegando a dejar sin una gota de agua a aquellos elementos más complicados como plásticos.



LAVADO DIFERIDO

Decide el momento del día que quieres empezar el ciclo de lavado. La hora de inicio del programa se puede programar en un periodo de tiempo de entre 1 y 12 horas.

Funciones que se adaptan a ti

1. Eco		6. Diario		11. Prelavado	
2. Auto		7. Media Carga		12. Desinfección	
3. Auto Normal		8. Silencioso		13. Autolimpieza	
4. Intensivo		9. Rápido 30'			
5. Auto Intensive		10. Cristal			



Lavavajillas

Información general

298 — 299

1 LAVADO INTELIGENTE

Incorpora sensores que permiten ajustar el lavado a la carga y suciedad para reducir el consumo de agua y detergente.



2 VERSATILIDAD Y FUNCIONALIDAD

Bandeja superior ajustable ideal para colocar la vajilla voluminosa y aprovechar al máximo los soportes desplegables.



3 SENCILLO E INTUITIVO

Gracias a la pantalla LED sabremos nuestra elección en cada momento.



4 UN PROGRAMA PARA CADA NECESIDAD

Nos adaptamos a tu ritmo, elige el programa que más convenga en cada momento del día.



LAVAVAJILLAS 45CM ANCHO

Con 8 programas disponibles, el lavavajillas FDW 4510 E8P se suma a la revolución verde con una clasificación energética A++ y un consumo de 9 litros.



ZÓCALOS INFERIORES A 10CM

El lavavajillas FDW 614D10LP es la solución perfecta para aquellos zócalos inferiores a 10cm. No será necesario cortar el zócalo gracias al mecanismo deslizante, integrado en la puerta, que desplazará esta hacia arriba.



ZÓCALO REDUCIDO

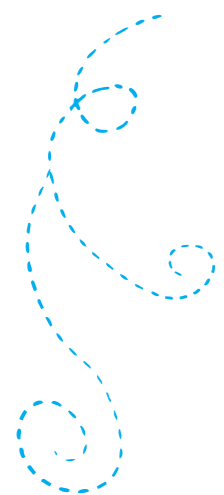



FDW 614 D10P A+++
FUN 117.0525.121
EAN 7612985458009
€ 945



Integración
Cubiertos **14**
Programas **10**
Multizone
Sistema de secado **Extra-dry**
Reducción del tiempo de lavado **Turbo**
Inicio diferido **1-12h**
Sistema de seguridad **Aquastop**
Indicador de sal **Piloto**
Indicador abrillantador **sí**
Filtro **metálico**
Puerta exterior **no incluida**

A+++ Clasificación eficiencia energética **A+++**
Consumo de agua (litros) **9,5**
Nivel de rumorosidad **42dB**
Alimentación eléctrica **220-240V/ 50Hz**

Mueble de **60 cm**
Dimensiones **595 x 820 x 555 mm**

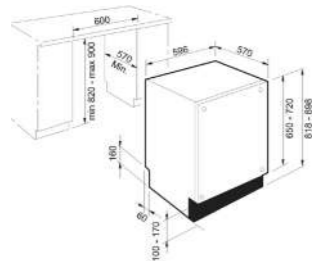

FDW 614 D10P LP A+++
FUN 117.0574.625
EAN 7612985670609
€ 1.019



Integración
Cubiertos **14**
Programas **10**
Multizone
Sistema de secado **Extra-dry**
Reducción del tiempo de lavado **Turbo**
Inicio diferido **1-12h**
Sistema de seguridad **Aquastop**
Indicador de sal **Piloto**
Indicador abrillantador **sí**
Filtro **metálico**
Puerta exterior **no incluida**
Bisagras **regulables para zócalos inferiores a 10cm**

A+++ Clasificación eficiencia energética **A+++**
Consumo de agua (litros) **9,5**
Nivel de rumorosidad **42dB**
Alimentación eléctrica **220-240V/ 50Hz**

Mueble de **60 cm**
Dimensiones **595 x 820 x 555 mm**

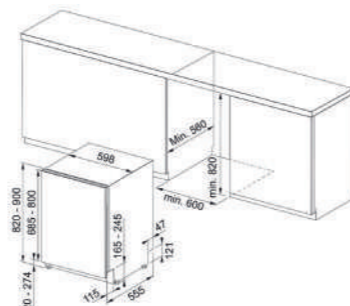

FDW 614 D7P DOS A++
FUN 117.0568.962
EAN 7612985649308
€ 855



Integración
Cubiertos **14**
Programas **7**
Multizone
Sistema de secado **DOS**
Inicio diferido **1-12h**
Sistema de seguridad **Aquastop**
Indicador de sal **Piloto**
Indicador abrillantador **sí**
Filtro **metálico**
Puerta exterior **no incluida**

A++ Clasificación eficiencia energética **A++**
Consumo de agua (litros) **9,5**
Nivel de rumorosidad **44dB**
Alimentación eléctrica **220-240V/ 50Hz**

Mueble de **60 cm**
Dimensiones **595 x 820 x 555 mm**

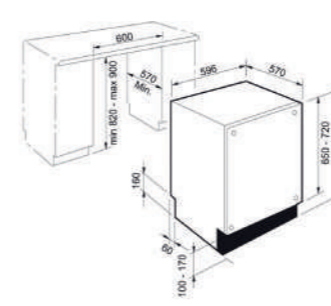

FDW 613 E6P A+
FUN 117.0492.037
EAN 7612981908393
€ 565



Integración
Cubiertos **13**
Programas **6**
Inicio diferido **1-12h**
Sistema de seguridad **Aquastop**
Indicador de sal **Piloto**
Indicador abrillantador **sí**
Filtro **metálico**
Puerta exterior **no incluida**

A+ Clasificación eficiencia energética **A+**
Consumo de agua (litros) **12**
Nivel de rumorosidad **49dB**
Alimentación eléctrica **220-240V/ 50Hz**

Mueble de **60 cm**
Dimensiones **595 x 820 x 555 mm**

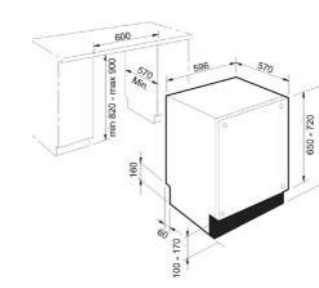

FDW 4510 E8P A++
FUN 117.0571.570
EAN 7612985658164
€ 589



Integración
Cubiertos **10**
Programas **8**
Multizone
Inicio diferido **1-12h**
Sistema de seguridad **Aquastop**
Indicador de sal **Piloto**
Indicador abrillantador **sí**
Filtro **metálico**
Puerta exterior **no incluida**

A++ Clasificación eficiencia energética **A++**
Consumo de agua (litros) **9**
Nivel de rumorosidad **47dB**
Alimentación eléctrica **220-240V/ 50Hz**

Mueble de **45 cm**
Dimensiones **448 x 820 x 555 mm**

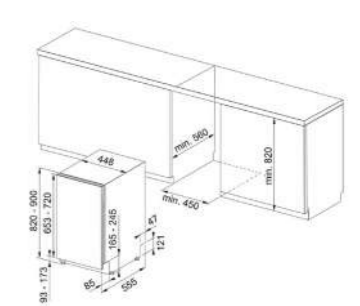



Sorter FX	308
Sorter Garbo	309
Cube Automático	310
Trolley Vario	311
Sorter	312
Waste-Bin	313

CADA COSA EN SU LUGAR

La mayor parte de residuos generados se producen durante el proceso de preparación de alimentos en la cocina. La innovación de Franke en esta zona no acaba con fregaderos y grifos, los clasificadores de residuos son la alternativa conveniente a la papelera convencional.

Diseñados para adaptarse a cualquier cocina, ahorrar tiempo y mantener un espacio limpio y despejado, los sistemas de gestión de residuos de Franke permiten separar los desechos domésticos en diferentes categorías como alimentos, latas, plástico y papel sin esfuerzo.

Descubre las múltiples opciones que Franke ha diseñado, pensando en sacar el mayor rendimiento a cada cocina. ¡Elige el tuyo y únete a la revolución verde!

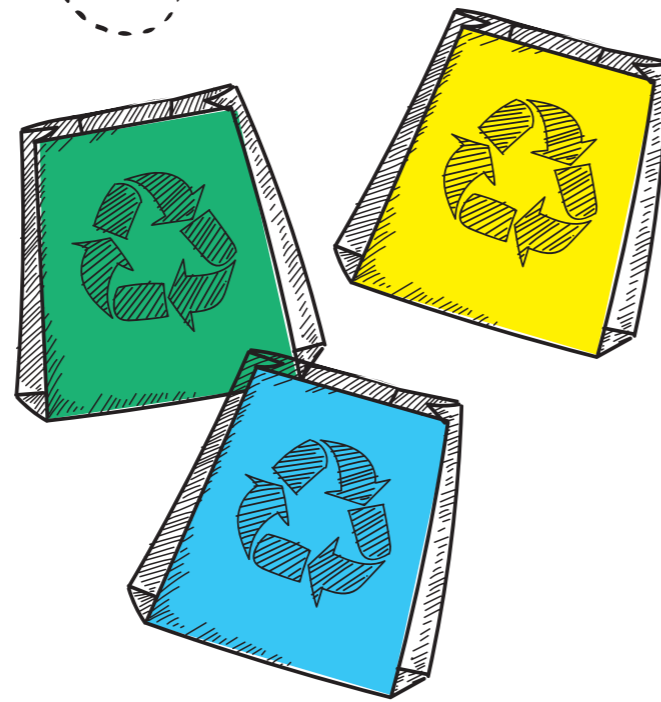

Sorter FX

304 — 305



1
FUNCIONALIDAD Y DISEÑO

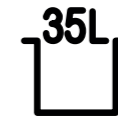

Diseño ideal para muebles de 60 cm con diferentes composiciones, para que puedas elegir la que mejor se adapta a ti. Cubo de 35 litros que ofrece gran capacidad.



2
HIGIENE Y CONFORT

El sistema sorter FX incluye en la tapa un filtro de carbón activado que elimina los malos olores producidos por los residuos. Además incorpora en los cubos una asa que te permitirá extraerlos y cambiar la bolsa con facilidad.



3
INSTALACIÓN RÁPIDA Y SENCILLA



Solo necesitarás 15 minutos para instalar los nuevos Sorter FX.

	Mueble 45 cm	Mueble 50 cm	Mueble 60 cm	Mueble +40 cm	Cubo para encimera
SORTER FX			 SORTER FX 60 26-11-11 Pág. 308 3	 SORTER PIVOT 400 Pág. 312	 WASTE-BIN INSET E12 Pág. 313
			 SORTER FX 60 26-26 Pág. 308 2	 SORTER MINI Pág. 312	 WASTE-BIN FLUSH-M F12 Pág. 313
			 SORTER FX 60 35-16 Pág. 308 2		
SORTER GARBO	 SORTER GARBO 45-2 Pág. 309 2		 SORTER GARBO 60-2 Pág. 309 2		
			 SORTER GARBO 60-3 Pág. 309 4		
			 SORTER GARBO 60-4 Pág. 309 4		
CUBE	 CUBE 40-2c 2 CUBE 40-3c 3 Pág. 310	 CUBE 50-2 Manual Pág. 310 2	 CUBE 50-2 Automático Pág. 310 2		
TROLLEY VARIO	 TROLLEY VARIO 45 Pág. 311 3		 TROLLEY VARIO 60 Pág. 311 3		



Sorter FX



SORTER FX
60 26-11-11
FUN 121.0557.763
EAN 7612985607742
€ 299

NEW SORTER FX 60 26-11-11
Mueble 60 cm
Totales 550 x 456 x 448 mm
Montaje guías lateral en pared
Bandeja/tapa cubos con filtro de carbón
antiolor

Contenedores
1 x 26 litros
2 x 11 litros

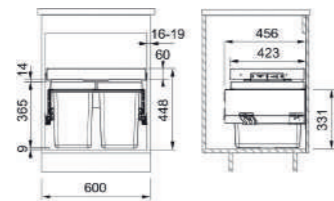

SORTER FX
60 26-26
FUN 121.0557.764
EAN 7612985607759
€ 289

NEW SORTER FX 60 26-26
Mueble 60 cm
Totales 550 x 456 x 448 mm
Montaje guías lateral en pared
Bandeja/tapa cubos con filtro de carbón
antiolor

Contenedores
2 x 26 litros

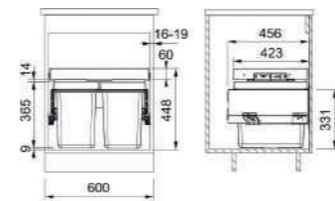

SORTER FX
60 35-16
FUN 121.0557.765
EAN 7612985607766
€ 279

NEW SORTER FX 60 35-16
Mueble 60 cm
Totales 550 x 456 x 448 mm
Montaje guías lateral en pared
Bandeja/tapa cubos con filtro de carbón
antiolor

Contenedores
1 x 35 litros
1 x 16 litros

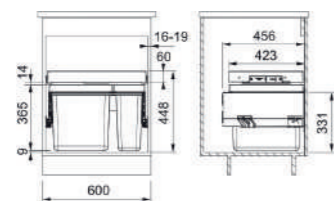

Sorter Garbo

308 — 309



SORTER GARBO
45-2
FUN 121.0200.692
EAN 7612980660421
€ 190

SORTER GARBO 45-2
Mueble 45 cm
Totales 412 x 399 x 360 mm
Montaje cierre automático en final
de carrera
Incluye bandeja/tapa
Incluye adaptador para muebles de
16 x 19 mm de grosor
Fácil de montar atornillado a la pared y
a la puerta
Altura reducida, ideal para muebles
de fregaderos
Apertura es necesario tirador en la puerta

Contenedores
1 x 12 litros
1 x 18 litros

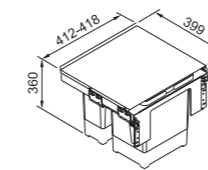

SORTER GARBO
60-3
FUN 121.0200.680
EAN 7612980657506
€ 195

SORTER GARBO 60-3
Mueble 60 cm
Totales 562 x 399 x 360 mm
Montaje cierre automático en final
de carrera
Incluye bandeja/tapa
Incluye adaptador para muebles de
16 x 19 mm de grosor
Fácil de montar atornillado a la pared y
a la puerta
Altura reducida, ideal para muebles
de fregaderos
Apertura es necesario tirador en la puerta

Contenedores
1 x 8 litros
1 x 12 litros
1 x 18 litros
1 x cubo para pilas (2 litros)

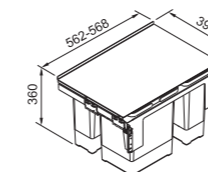

SORTER GARBO
60-2
FUN 121.0284.027
EAN 7612981049423
€ 199

SORTER GARBO 60-2
Mueble 60 cm
Totales 562 x 399 x 360 mm
Montaje cierre automático en final
de carrera
Incluye bandeja/tapa
Incluye adaptador para muebles de
16 x 19 mm de grosor
Fácil de montar atornillado a la pared y
a la puerta
Altura reducida, ideal para muebles
de fregaderos
Apertura es necesario tirador en la puerta

Contenedores
2 x 18 litros

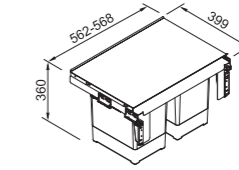

SORTER GARBO
60-4
FUN 121.0200.676
EAN 7612980657490
€ 205

SORTER GARBO 60-4
Mueble 60 cm
Totales 562 x 399 x 360 mm
Montaje cierre automático en final
de carrera
Incluye bandeja/tapa
Incluye adaptador para muebles de
16 x 19 mm de grosor
Fácil de montar atornillado a la pared y
a la puerta
Altura reducida, ideal para muebles
de fregaderos
Apertura es necesario tirador en la puerta

Contenedores
2 x 8 litros
2 x 12 litros

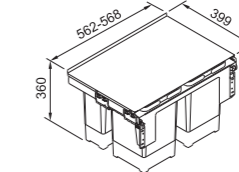

Cube



Cube 40-2c
FUN 134.0039.332
EAN 7612980015627
€ 135

Cube 40-3c
FUN 134.0039.331
EAN 7612980015610
€ 139

CUBE 40 AUTOMÁTICO (2 Ó 3 CUBOS)

Mueble 45
Totales 335 x 348 x 407 mm

Instalación en mueble de 45
Bisagras del mueble: 110°
Apertura automática con brazo fijado a la puerta del mueble
Total ancho 402 mm

Instalación en mueble de 40
Bisagras del mueble: mínimo de 90°
Apertura manual (no hay espacio para el brazo de apertura automática)
Total ancho 335 mm

Contenedores
Cube 40-2c: 2 x 14 litros c.u.
Cube 40-3c: 2 x 7 litros c.u. más 1 x 14 litros

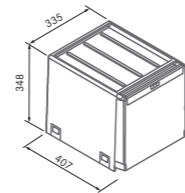

CUBE 50-2
AUTOMÁTICO
FUN 134.0055.292
EAN 7612980038183
€ 145

CUBE 50-2 AUTOMÁTICO

Mueble 50 cm (manual) ó 60 (automático)
Totales 438 x 345 x 330 mm

Instalación en mueble de 60
Bisagras del mueble: 110°
Apertura automática con brazo fijado a la puerta del mueble
Total ancho 515 mm

Instalación en mueble de 50
Bisagras del mueble: mínimo de 90°
Apertura manual (no hay espacio para el brazo de apertura automática)
Total ancho 438 mm
Únicamente con grosor de pared de mueble de 16 mm

Contenedores
1 x 14 litros c.u.
1 x 18 litros c.u.

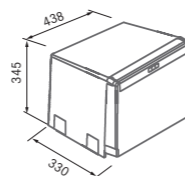

Trolley Vario

310 — 311

Accesorios opcionales



1
133.0014.739
Tapa para cubos sintéticos
Color gris
18 litros
€ 25



2
133.0014.278
Tapa para cubos sintéticos
Color gris
8 litros
€ 15



3
133.0016.358
Cubo Trolley 18 litros
220 x 320 x 290 mm
€ 40



4
133.0016.359
Cubo Trolley 8 litros
220 x 160 x 290 mm
€ 29



TROLLEY VARIO 60
Gris
FUN 134.0066.057
EAN 7612980052837
€ 90

- 1 TROLLEY VARIO 60
- 2 Mueble 60 cm
Totales 560 x 483 x 390 mm
- 3 Incluye bandeja/tapa con guías
- 4 Espacios laterales para botellas, periódicos o útiles para limpieza
Modelos para ser ensamblados sobre un cajón (guías, cajón y puerta-mueble no incluidos)

Contenedores
2 x 8 litros (220 x 160 x 290) c.u.
1 x 18 litros (220 x 320 x 290) c.u.

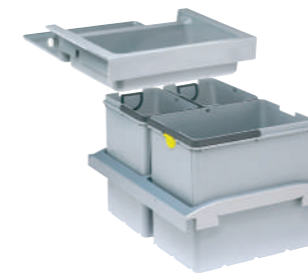
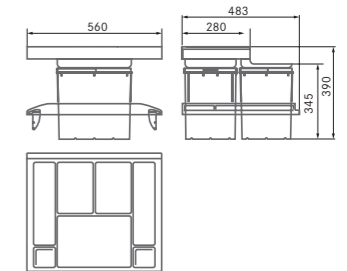

Acabado
TROLLEY VARIO 45
Gris
FUN 134.0065.963
EAN 7612980052134
€ 109

- 1 TROLLEY VARIO 45
- 2 Mueble 45 cm
Totales 410 x 483 x 390 mm
- 3 Incluye bandeja/tapa con guías
- 4 Modelos para ser ensamblados sobre un cajón (guías, cajón y puerta-mueble no incluidos)

Contenedores
2 x 8 litros (220 x 160 x 290) c.u.
1 x 18 litros (220 x 320 x 290) c.u.

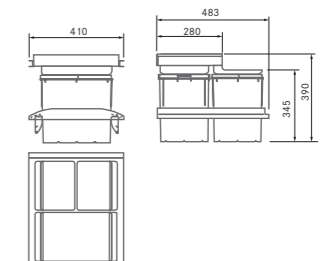

Sorter



SORTER PIVOT 400
FUN 121.0307.563
EAN 7612981160135
€ 105

SORTER PIVOT 400

Mueble +40 cm
Totales 340 x 340 x 410 mm
Alto 41 cm
Compatible con todos los fregaderos Franke
Contenedor **bolsa de hasta 35 litros y 2 bolsas de 17 litros**
Incluye **bandeja/tapa**
Para puertas **a izquierda o derecha**
Fácil **instalación y limpieza**
Plástico **100 % reciclable**

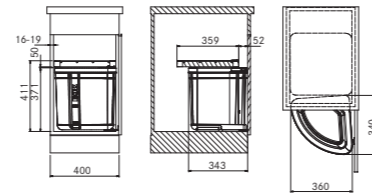

SORTER MINI
FUN 121.0176.518
EAN 7612980515219
€ 50

SORTER MINI

Mueble + 40 cm
Totales 300 x 300 x 350 mm
Alto 35 cm
Compatible con todos los fregaderos Franke
Filtro **carbón antiolor**
Contenedor **bolsa de 17 litros**
Incluye **bandeja**
Para puertas **a izquierda o derecha**
Fácil **instalación y limpieza**
Plástico **100 % reciclable**

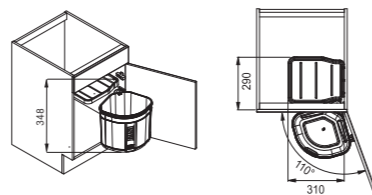

Waste Bin

312 — 313



WASTE-BIN
INSET E12
Acero Inoxidable/
Sintético
FUN 134.0035.042
EAN 7612142230011
€ 175

WASTE-BIN INSET E12

Exterior **Ø 306**
Corte **Ø 280**
Profundidad de cubo **315**
Contenedor **de 12 litros**
Contenedor **sintético**
Tapa **de acero inoxidable**
Encastre

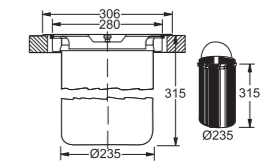

WASTE-BIN
FLUSH-M F12
Acero Inoxidable/
Sintético
FUN 134.0035.043
EAN 7612142230028
€ 185

WASTE-BIN FLUSH-M F12

Exterior **Ø 282**
Corte **Ø 270**
Profundidad de cubo **315**
Contenedor **de 12 litros**
Contenedor **sintético**
Tapa **de acero inoxidable**
A ras
Min grosor encimera **3mm**

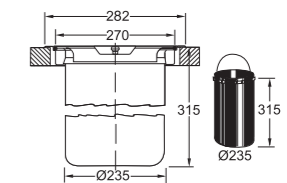



Escurreidor Roll-Up Mat	316
Tablas de corte	318
Cubetillas y Escurreidores	320
Cestas	322
Escurreidor plano	323
Franke kitchen care	324
Otros complementos	325
Tarifa de precios	330

Roll-Up Mat

Escurridor enrollable



316 — 317



MATERIAL

Rollmat - El roll-up mat de Franke está fabricado con acero inoxidable de alta calidad e incorpora en las zonas de apoyo un recubrimiento sintético para proteger el fregadero y la superficie de trabajo.

Inalterable al paso del tiempo, ofrece la máxima comodidad en el día a día adaptándose a cualquier espacio, gracias a las diferentes medidas.

FUNCIONALIDAD

Rollmat - El roll-up mat de Franke tiene múltiples usos: escurridor, salvamanteles, para proteger al fregadero, como superficie de apoyo para limpiar alimentos,... Dale vía libre a tu imaginación!

El diseño innovador ofrece múltiples posibilidades en un espacio compacto y reducido.

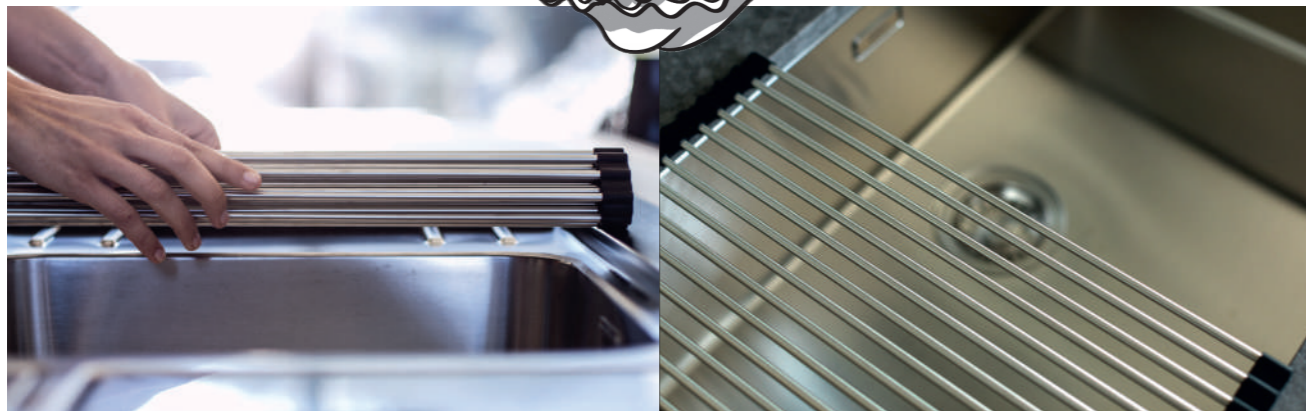

Acero Inoxidable



**ESCURRIDOR
ROLL-UP MAT**
298 x 410 mm
FUN 112.0256.867
EAN 7612980897384
€ 39



**ESCURRIDOR
ROLL-UP MAT**
366 x 326 mm
FUN 112.0075.642
EAN 7612980071180
€ 45



**ESCURRIDOR
ROLL-UP MAT**
424 x 252 mm
FUN 112.0591.081
EAN 7612985731454
€ 55

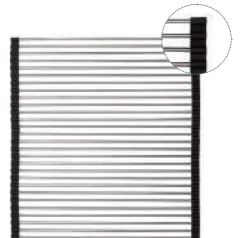

**ESCURRIDOR
ROLL-UP MAT**
468 x 420 mm
FUN 112.0030.882
EAN 7612142241574
€ 59

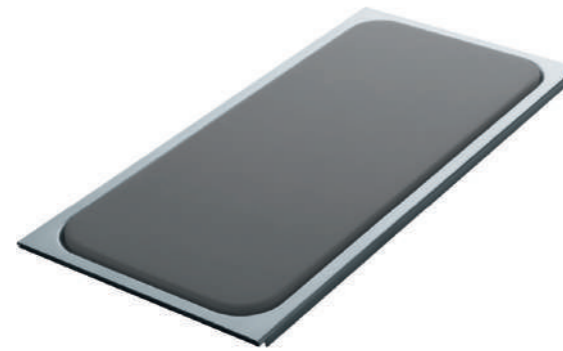

MATERIAL

Cristal, madera, acero o materiales sintéticos: cada tabla de corte esconde características y propósitos específicos, elegidos para las necesidades de cada cocina.

Franke selecciona materiales de materias primas de alta calidad para proporcionar un soporte de corte óptimo.

FUNCIONALIDAD

El espesor de la placa de corte, los surcos, el agarre, el apoyo: muchos son los detalles básicos para hacer únicas las tablas de corte Franke.

Diseñado por profesionales para amateurs apasionados de la cocina. Son las tablas de corte perfectas para soportar todos los procesos de corte necesarios para sus recetas.



	FUN	EAN	GAMA	MODELO	MEDIDAS			PVP €
					EXTERNAS (mm)			
					Long.	Anc.	Prof.	
	112.0016.487	7612319400049	PLANAR ZERO	PPX 111, PPX 210-78 TL, PPX 210-58, PPX 110-72 Y PPX 110-52	400	426	25	155
	112.0016.488	7612319400070	CRYSTAL PLANAR ZERO BOX	CLV 214 y CLV 210 PPX-220 TL, PPX-111, PPX 210-78 TL, PPX 210-58, PPX 110-72 Y PPX 110-52 BXX 210-16, BXX 210-36, BXX 110-40, BXX 210-40, BXX 110-45, BXX 210-45, BXX 110-50, BXX 210-50, BXX 210-54, BXX 110-68, BXX 210-68, BXX 210-40tl, BXX 210-50TL, BXX 260-34-16 y BXX 220-34-34	230	426	-	39
	112.0017.900	7612213092579	MYTHOS COBRE	MTG 611 COBRE	280	408	-	29
	112.0064.137	7612980049639	SIRIUS	SID 611-78/45, SID 610-50 y SID 610-40	280	408	-	39
	112.0047.579	7612980025152	MARIS	MRG 611L, MRG 611, MRG 651 y MRG 620	260	390	-	105
	112.0040.682	7612319127915	SMART	SRX 651, SRX 611, SRX 621 y SRX 620	340	400	-	49
	112.0199.087	7612980646272	ACQUARIO	AEX-610	200	426	-	45
	112.0199.102	7612980646326	NEPTUNE PLUS	NPX 611 y NPX 620	204	469	-	45
	112.0199.104	7612980646333	SMART BMG	SRX 651, SRX 611, SRX 621 y SRX 620 BMG MU 2.0, BMG MU PLUS, BMG MU 110-50, BMG I, BMG ME y BMG P	169	38	-	115
	112.0338.711	7612981308186	MYTHOS	MTK 611	400	300	20	59
	112.0511.888	7612985243377	URBAN KUBUS 2	UBG 610-56 y UBG 610-78 KNG 110-37, KNG 110-52, KNG 110-62 y KNG 120	442	230	20	25
	112.0511.889	7612985243384						25
	112.0530.071	7612985477147	MARIS	MRX 210-40TL, MRX 210-50TL, MRX 210-70 TL, MRX 110-40, MRX 210-40, MRX 110-45, MRX 210-45, MRX 110-50, MRX 210-50, MRX 110-55, MRX 210-55, MRX 110-70 y MRX 210-70	200	440	16	25
	112.0591.082	7612985731461	MYTHOS MYX	MYX 110-45, MYX 210-45, MYX 110-50, MYX 210-50, MYX 110-70 y MYX 210-70	180	412	13	39
	112.0154.724	7612318269203	TODOS		300	250	-	29
	112.0154.725	7612318269210	TODOS		350	490	-	39



MATERIAL

Las cubetas de Franke están fabricadas en acero inoxidable, para proporcionar el grado de resistencia y ligereza idóneo.

Múltiples espesores, alturas y capacidades para adaptarlo a nuestras necesidades cotidianas.

FUNCIONALIDAD

Ideal como elemento de apoyo, almacenaje, o bien como área adicional para escurrir.

Perfecto en la preparación de recetas y procesamiento de alimentos.



	FUN	EAN	GAMA	MODELO	MEDIDAS						PVP €
					INTERNAS (mm)			EXTERNAS (mm)			
					Long.	Anc.	Prof.	Long.	Anc.	Prof.	
	112.0018.817	7612213092562	MYTHOS COBRE	MTG 611 COBRE	328	142	53	405	160	55	29
			KUBUS	KBG 110-70							
	112.0041.519	7612142236754	MARIS	MRX 251	295	156	58	317	177	60	25
	112.0042.960	7612319443787	CRYSTAL	CLV 214 y CLV 210	260	120	80	426	230	80	95
			PLANAR ZERO	PPX-220 TL, PPX-111, PPX 210-78 TL, PPX 210-58, PPX 110-72 y PPX 110-52							
	112.0043.993	7612980021192	MARIS	MRX 251	296	150	98	325	176	100	29
	112.0057.214	7612213096027	MARIS	MRG 651	290	148	78	325	150	80	35
	112.0064.216	7612980050093	SIRIUS	SID 651, SID 610-50 y SID 610-40	-	-	-	365	144	70	35
	112.0156.216	7612318182533	BMG	BMG AA	306	165	-	314	176	-	25
	112.0199.112	7612980646401	NEPTUNE PLUS	NPX 611 y NPX 620	395	173	71	416	195	73	129
			BMG	BMG MU 2.0, BMG MU PLUS, BMG MU 110-50, BMG I, BMG ME y BMG P							
			SMART	SRX 611, SRX 611 LB, SRX 621 y SRX 620							
	112.0394.981	7612981698713	BOX	BXX 210-16, BXX 210-36, BXX 110-40, BXX 210-40, BXX 110-45, BXX 210-45, BXX 110-50, BXX 210-50, BXX 210-54, BXX 110-68, BXX 210-68, BXX 210-40tl, BXX 210-50TL, BXX 260-34-16 y BXX 220-34-34	394	150	50	429	156	54	45
	112.0520.497	7612985441230	MARIS	MRX 210-40TL, MRX 210-50TL y MRX 210-70 TL	405	165	59	431	181	59	75
			SIRIUS	SID 160, SID 110-50 y SID 110-34							
	112.0538.950	7612985514781	URBAN	UBG 610-56, UBG 610-78, UBG 611-100, UBG 611-78L y UBG 620-86	423	160	85	441	182	92	15
	112.0599.107	7612985762977	MYTHOS	MYX 110-45, MYX 210-45, MYX 110-50, MYX 210-50, MYX 110-70 y MYX 210-70	390	158	56	412	180	60	45
	112.0057.850	7612980040674	MARIS	MRX 110-40, MRX 210-40, MRX 110-45, MRX 210-45, MRX 110-50, MRX 210-50, MRX 110-55, MRX 210-55, MRX 110-70 y MRX 210-70	396	156	52	412	172	55	39
			KUBUS	KBG 110-50							
	112.0081.436	7612980082247	MYTHOS COBRE	MTG 611 COBRE	386	155	60	401	171	62	35
	112.0017.788	7612142238628	KUBUS	KUBUS 110-50	395	156	50	412	172	55	29
	112.0066.060	7612980052851	FRESNO	FSG 211-86	415	154	48	440	156	50	95
			MARIS	MRG 611L, MRG 611, MRG 651 y MRG 620							
			KUBUS 2	KNG 110-37 KNG 110-52, KNG 110-62 y KNG 120							

Cestas







	FUN	EAN	GAMA	MODELO	MEDIDAS			PVP €
					EXTERNAS (mm)			
					Long.	Anc.	Prof.	
	112.0047.840	7612319344619	SMART	SRX 651, SRX 611, SRX 621 y SRX 620	400	340	137	25
		BMG	BMG MU 2.0, BMG MU PLUS, BMG MU 110-50, BMG I y BMG ME					
	112.0049.608	7612319015144	SMART	SRX 651, SRX 611, SRX 621 y SRX 620	410	350	30	25
	112.0156.214	7612318074685	PROGRESO ANGULAR	PNX 621	375	295	134	29
		BMG	BMG MU 2.0, BMG MU PLUS, BMG MU 110-50, BMG I, BMG ME y BMG P					
	112.0199.083	7612980646234	ACQUARIO	AEX-610	340	300	-	45
	112.0199.085	7612980646258	ACQUARIO	AEX-610	406	366	169	119
	112.0008.448	7612211030665	MARIS	MRG 651	375	295	134	29
		ORION	OID 611-62, OID 611-94, OID 621 y OID 651					
		URBAN	UBG 611-100, UBG 611-78L y UBG 620-86					

Escurridor Plano

322 — 323



	FUN	EAN	GAMA	MODELO	MEDIDAS			PVP €
					EXTERNAS (mm)			
					Long.	Anc.	Prof.	
	112.0042.961	7612319443794	CRYSTAL	CLV 214 y CLV 210	426	230	-	75
		BOX	BXX 210-16, BXX 210-36, BXX 110-40, BXX 210-40, BXX 110-45, BXX 210-45, BXX 110-50, BXX 210-50, BXX 210-54, BXX 110-68, BXX 210-68, BXX 210-40tl, BXX 210-50TL, BXX 260-34-16 y BXX 220-34-34					
		PLANAR ZERO	PPX-220 TL, PPX-111, PPX 210-78 TL, PPX 210-58, PPX 110-72 y PPX 110-52					
	112.0188.651	7612980584215	MARIS	MRX 210-40TL, MRX 210-50TL, MRX 210-70 TL, MRX 110-40, MRX 210-40, MRX 110-45, MRX 210-45, MRX 110-50, MRX 210-50, MRX 110-55, MRX 210-55, MRX 110-70 y MRX 210-70	430	342	22	79
		SIRIUS	SID 160, SID 110-50 y SID 110-34					
		KUBUS	KBK 110-70, KBK 110-50, KBK 110-40 y KBK 160					
	112.0193.082	7612980609611	MARIS	MRX 211 y MRX 251	336	200	8	45
	112.0199.086	7612980646265	Acquario	AEX-610	406	366	70	115
	112.0602.288	7612985772938	MYTHOS	MYX 110-45, MYX 210-45, MYX 110-50, MYX 210-50, MYX 110-70 y MYX 210-70	412	298	17	95

Franke pone a tu disposición una completa gama de productos de limpieza para toda tu cocina. ¡Descúbrela!



TAPÓN ORIFICIO GRIFERÍA
FUN 112.0073.191
EAN 7612980499038
€ 9

Orificio Ø 3,5 cm



REFUERZO ANTIPALANCA PARA GRIFERÍA
FUN 133.0026.896
EAN 7612142237942
€ 19

Se sitúa bajo la encimera e impide el cabeceo superior del grifo, por alto que sea
No apto para modelos extraíbles



SET FIJACIÓN BMG
FUN 112.0441.856
EAN 7612981785437
€ 12

4 grapas, 4 tornillos y 4 tacos metálicos

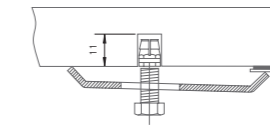

KITCHEN CARE
Fregaderos de acero inox
200ml
FUN 112.0530.237
EAN 7612985477925
€ 15



KITCHEN CARE
Paño de microfibras
FUN 112.0304.324
EAN 7612985477994
€ 9



SET 3 UNIDADES MAGIC ESPONGE
FUN 112.0304.193
EAN 7612981144746
€ 12

Para fregadero Fraganite



TWISTER 1 X125ML CON ESPONJA
FUN 112.0007.715
EAN 7612211041975
€ 12



KITCHEN CARE
Fregaderos color
250ml
FUN 112.0530.238
EAN 7612985477932
€ 12



KITCHEN CARE
Grifería
250ml
FUN 112.0530.239
EAN 7612985477949
€ 12



KITCHEN CARE
Placas de cocción y Campanas
250ml
FUN 112.0530.240
EAN 7612985477956
€ 12



	FUN	EAN	GAMA	MODELO	PVP €
	112.0199.113	7612980646517	NEPTUNE PLUS	NPX 611 y NPX 620	49
			BMG	BMG MU 2.0, BMG MU PLUS, BMG MU 110-50, BMG I, BMG ME y BMG P	
	133.0014.278	7612211068200			15
	133.0014.739	7612211068668			25
	133.0016.358	7612211069061			40
	133.0016.359	7612211069054			29

Premium Inox edition



VÁLVULA MAN. PREMIUM

Válvula 3" ½ con
cestillo
Acero Inoxidable
FUN 112.0049.409
EAN 7612980027576
€ 19



Recambio cestillo
manual
Acero Inoxidable
FUN 133.0049.669
EAN 7612142248917
€ 15



VÁLVULA AUTO. INTEGRADA PREMIUM

Válvula automática de
3" ½ con cestillo
Acero Inoxidable
FUN 112.0173.079
EAN 7612980495153
€ 39



Recambio cestillo
automático
Acero Inoxidable
FUN 133.0049.668
EAN 7612142248900
€ 15



VÁLVULA MAN. PREMIUM SANITIZED

Válvula 3" ½ con
cestillo
Acero Inoxidable
FUN 112.0264.985
EAN 7612980952205
€ 29



Recambio cestillo
manual
Acero Inoxidable
FUN 133.0049.669
EAN 7612142248917
€ 15



VÁLVULA AUTO. INTEGRADA PREMIUM SANITIZED

Válvula automática de
3" ½ con cestillo
Acero Inoxidable
FUN 112.0301.673
EAN 7612981128746
€ 49



Recambio cestillo
automático
Acero Inoxidable
FUN 133.0301.532
EAN 7612981128463
€ 15



VÁLVULA AUTO. PREMIUM

Válvula automática de
3" ½ con cestillo
Acero Inoxidable
FUN 112.0173.076
EAN 7612980495122
€ 39



Recambio cestillo
automático
Acero Inoxidable
FUN 133.0049.668
EAN 7612142248900
€ 15



Rebosadero
Acero Inoxidable
REBOSADERO PREMIUM
FUN 133.0050.083
EAN 7612980028672
€ 15



REBOSADERO REDONDO PREMIUM
FUN 133.0459.871
EAN 7612981815714
€ 20



Acero Inoxidable
MANDO PUSH-KNOB VÁLVULA AUTOMÁTICA PREMIUM
FUN 133.0391.835
EAN 7612981686987
€ 59



VÁLVULA AUTO. PREMIUM SANITIZED

Válvula automática de
3" ½ con cestillo
Acero Inoxidable
FUN 112.0338.631
EAN 7612981307691
€ 49



Recambio cestillo
automático
Acero Inoxidable
FUN 133.0301.532
EAN 7612981128463
€ 15

Premium Cobre edition



VÁLVULA MANUAL PREMIUM SANITIZED

Válvula 3" ½ con
cestillo
Cobre
FUN 112.0517.084
EAN 7612985428255
€ 39



Recambio cestillo
manual
Cobre
FUN 133.0517.081
EAN 7612985428224
€ 19



VÁLVULA MAN. INTEGRADA PREMIUM

Válvula 3" ½ con
cestillo
Acero Inoxidable
FUN 112.0049.415
EAN 7612980027590
€ 29



Recambio cestillo
manual
Acero Inoxidable
FUN 133.0049.669
EAN 7612142248917
€ 15



VÁLVULA AUTOMÁTICA PREMIUM SANITIZED

Válvula automática de
3" ½ con cestillo
Cobre
FUN 112.0517.083
EAN 7612985428248
€ 59



Recambio cestillo
automático
Cobre
FUN 133.0517.082
EAN 7612985428231
€ 19



VÁLVULA MAN. INTEGRADA PREMIUM SANITIZED

Válvula 3" ½ con
cestillo
Acero Inoxidable
FUN 112.0264.987
EAN 7612980952212
€ 39



Recambio cestillo
manual
Acero Inoxidable
FUN 133.0049.669
EAN 7612142248917
€ 15



REBOSADERO RECTANGULAR PREMIUM
FUN 133.0517.086
EAN 7612985428262
€ 24



REBOSADERO REDONDO PREMIUM
FUN 133.0517.428
EAN 7612985429405
€ 20



MANDO PUSH-KNOB COBRE PARA VÁLVULA AUTOMÁTICA PREMIUM
FUN 133.0517.050
EAN 7612985428217
€ 69

Standard Inox edition



VÁLVULA 'A'
Válvula 2" con tapón negro
Acero Inoxidable
FUN 112.0156.161
EAN 7612318192891
€ 10



Recambio tapón
Negro
FUN 133.0156.191
EAN 7612318089115
€ 6



Acabado
Plástico gris

SIFÓN SF1
FUN 112.0156.210
EAN 7612318075170
€ 13

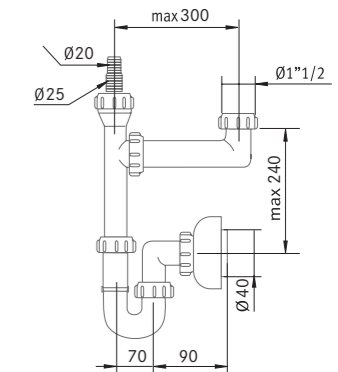

VÁLVULA 'B'
Válvula 3" 1/2 con
cestillo
Acero Inoxidable
FUN 112.0323.096
EAN 7612981237226
€ 24



Recambio cestillo
manual
Acero Inoxidable
FUN 133.0156.169
EAN 7612318166274
€ 12

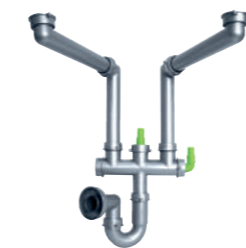

Acabado
Plástico gris

SIFÓN SF2
FUN 112.0156.211
EAN 7612318075187
€ 22

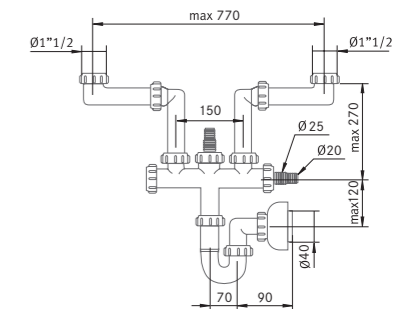

VÁLVULA 'C'
Válvula automática de
3" 1/2 con cestillo
Mando estándar
Acero Inoxidable
FUN 112.0156.167
EAN 7612318192914
€ 44



Recambio cestillo
automático
Acero Inoxidable
FUN 133.0156.168
EAN 7612318189266
€ 12



Acabado
Plástico gris

SIFÓN SF3
FUN 112.0156.212
EAN 7612318075194
€ 22

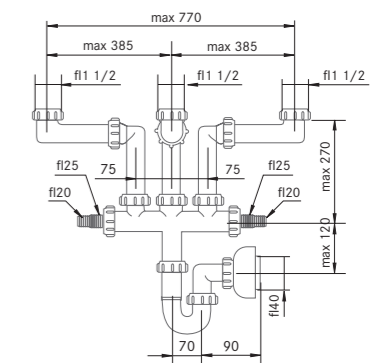

VÁLVULA 'D'
Válvula automática de
3" 1/2 con cestillo
Mando cuadrado
Acero Inoxidable
FUN 112.0156.158
EAN 7612318243128
€ 47

VÁLVULA 'DG'
Válvula automática de
3" 1/2 con cestillo
Mando cuadrado para
fregaderos fragranite
Acero Inoxidable
FUN 112.0156.159
EAN 7612318243135
€ 46



CESTILLO
Recambio cestillo
automático
Acero Inoxidable
FUN 133.0156.168
EAN 7612318189266
€ 12



Acabado
Rebosadero
Acero Inoxidable

REBOSADERO RE
FUN 112.0154.731
EAN 7612318192976
€ 9

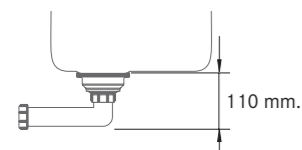
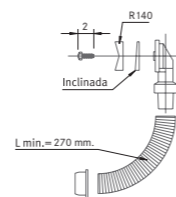

Distancia ocupada por debajo del fregadero
Válvulas (A, B, BG, C, D y DG) + codo del Sifón (SF1, SF2)

Nota

1 Los sifones están incluidos en muchos de los fregaderos (ya indicado en cada capítulo), pero son complementarios para todos los fregaderos Franke.
2 Todos los fregaderos equipan su/s correspondiente/s válvula/s, esta información hace referencia a los recambios pertinentes.

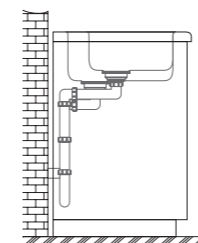

Los sifones salvaespacio dejan casi libre el mueble bajo fregadero aumentando su capacidad útil. Imprescindible para instalación de un Sorter.

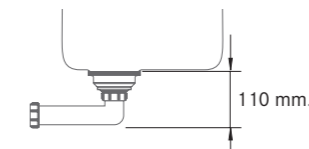

Distancia ocupada por debajo del fregadero
Válvulas (A, B, BG, C, D y DG) + codo del Sifón (SF1, SF2)

Nota

1 Los sifones están incluidos en muchos de los fregaderos (ya indicado en cada capítulo), pero son complementarios para todos los fregaderos Franke.
2 Todos los fregaderos equipan su/s correspondiente/s válvula/s, esta información hace referencia a los recambios pertinentes.

Tarifa Precios 2020



FREGADEROS INOX

EAN CODE	FUN	MODELO	PRECIO	PÁG.
7612985512275	127.0538.259	BOX CENTER BWX 220-54-27 TL	1.339	33
7612985512282	127.0538.260	BOX CENTER BWX 220-54-27 TL	1.339	33
7612981155650	127.0306.386	CRYSTAL CLV 214-D NEGRO	1.139	35
7612981155667	127.0306.387	CRYSTAL CLV 214-I NEGRO	1.139	35
7612981155575	127.0306.411	CRYSTAL CLV 214-D BLANCO	1.139	35
7612981155582	127.0306.413	CRYSTAL CLV 214-I BLANCO	1.139	35
7612981155308	127.0306.327	CRYSTAL CLV 210 NEGRO	1.029	35
7612980641291	127.0198.194	PLANAR ZERO PPX-220 TL	989	36
7612319617102	101.0068.368	NEPTUNE PLUS NPX-611/D	545	37
7612319617119	101.0068.360	NEPTUNE PLUS NPX-611/I	545	37
7612319617126	101.0068.373	NEPTUNE PLUS NPX-620	749	37
7612980643462	101.0198.559	ACQUARIO AEX-610	449	38
7612981039561	127.0282.420	MARIS MRX 211	495	39
7612981039554	127.0282.415	MARIS MRX 251	535	39
7612981472382	101.0356.887	SMART SRX 651/D	265	40
7612981472399	101.0356.888	SMART SRX 651/I	265	40
7612985131179	101.0501.768	SMART SRX 611/D	165	40
7612985131193	101.0501.770	SMART SRX 611/I	165	40
7612985132602	101.0501.821	SMART SRX 611 LB/D	180	41
7612985132619	101.0501.822	SMART 611 LB/I	180	41
7612981472450	101.0356.895	SMART SRX-621/D	255	41
7612981472467	101.0356.896	SMART SRX-621/I	255	41
7612985132626	101.0501.823	SMART SRX 620	190	41
7612318177676	101.0280.120	ONDA LINE OLX-621/D	210	42
7612318177683	101.0280.121	ONDA LINE OLX-621/I	210	42
7612318210274	101.0155.454	ONDA LINE OLX-611/D	145	42
7612318208875	101.0155.455	ONDA LINE OLX-611/I	145	42
7612981031855	101.0280.118	ONDA LINE OLX-620-79	159	42
7612985132657	101.0501.827	SPARK SKX-611/L/D	169	43
7612985132664	101.0501.828	SPARK SKX-611/L/I	169	43
7612318178697	101.0155.323	COLIBRÍ CIX-611/D	115	43
7612318178703	101.0155.327	COLIBRÍ CIX-611/I	115	43
7612318178727	101.0155.328	COLIBRÍ CIX-620	155	43
7612318076016	101.0155.386	PROGRESO ANGULAR PNX-621-E	499	44
7612985501439	101.0534.977	ARMONIA PLX-610-52	145	45
7612318190873	101.0155.336	RAMBLA RAX-610-38	129	45
7612318190927	101.0155.337	RAMBLA RAX-610-38 5 UDES	119	45
7612318190903	101.0155.692	RONDA ROX-610-41-N	135	45
7612318190910	101.0155.691	RONDA ROX-610-41-N 5 UDES	130	45



CUBETAS

EAN CODE	FUN	MODELO	PRECIO	PÁG.
7612985770651	122.0601.315	MYTHOS MYX 110-45	439	50
7612985776844	127.0603.543	MYTHOS MYX 210-45	509	50
7612985770668	122.0601.316	MYTHOS MYX 110-50	459	51
7612985776851	127.0603.544	MYTHOS MYX 210-50	529	51
7612985769761	122.0601.280	MYTHOS MYX 110-70	529	51
7612985776875	127.0603.546	MYTHOS MYX 210-70	629	51
7612980641314	127.0198.197	PLANAR ZERO PPX-210-78 TL	699	53
7612980641635	127.0198.245	PLANAR ZERO PPX-210-58	595	53
7612980641376	122.0198.208	PLANAR ZERO PPX-110-72	679	53
7612980675142	122.0203.471	PLANAR ZERO PPX-110-52	589	53
7612981601485	127.0373.627	BOX BXX 210-16	279	55
7612981626686	127.0381.327	BOX BXX 210-36	305	55
7612981694555	122.0393.781	BOX BXX 110-40	260	55

7612981626693	127.0381.328	BOX BXX 210-40	299	55
7612981694623	122.0393.807	BOX BXX 110-45	275	55
7612981601508	127.0373.629	BOX BXX 210-45	315	55
7612981694647	122.0393.811	BOX BXX 110-50	285	56
7612981627157	127.0381.510	BOX BXX 210-50	329	56
7612981596750	127.0372.644	BOX BXX 210-54	359	56
7612981694678	122.0393.818	BOX BXX 110-68	379	56
7612981626709	127.0381.329	BOX BXX 210-68	425	56
7612981596736	127.0372.634	BOX BXX 210-40 TL	549	57
7612981630416	127.0382.364	BOX BXX 210-50 TL	595	57
7612981601614	127.0373.630	BOX BXX 260-34-16	615	57
7612981601621	127.0373.651	BOX BXX 220-34-34	649	57
7612985476539	127.0529.807	MARIS MRX 210-40 TL	269	59
7612985476553	127.0529.810	MARIS MRX 210-50 TL	289	59
7612985476577	127.0529.812	MARIS MRX 210-70 TL	385	59
7612985474979	122.0529.310	MARIS MRX 110-40	189	60
7612985476522	127.0529.805	MARIS MRX 210-40	225	60
7612985632201	122.0564.242	MARIS MRX 110-45	205	60
7612985632218	127.0564.243	MARIS MRX 210-45	239	60
7612985475402	122.0529.423	MARIS MRX 110-50	215	60
7612985476546	127.0529.809	MARIS MRX 210-50	255	60
7612985632225	122.0564.244	MARIS MRX 110-55	229	61
7612985632232	127.0564.245	MARIS MRX 210-55	269	61
7612985475419	122.0529.427	MARIS MRX 110-70	309	61
7612985476560	127.0529.811	MARIS MRX 210-70	379	61
7612985485708	127.0531.914	MARIS MRX 220-40-40	635	61
7612985476706	127.0529.816	BMG MU 2.0	149	62
7612981609764	122.0375.818	BMG MU PLUS	135	62
7612981609771	122.0375.820	BMG MU PLUS 5 UDES	133	62
7612985476584	122.0529.814	BMG MU 110-50	125	63
7612985476591	122.0529.815	BMG MU 110-50 5 UDES	120	63
7612318077488	122.0155.407	BMG I	110	63
7612318077525	122.0155.419	BMG I 5 UDES	107	63
7612318169145	122.0155.425	BMG ME	108	63
7612318169152	122.0155.426	BMG ME 5 UDES	105	63
7612318077495	122.0155.415	BMG P	119	64
7612318077532	122.0155.420	BMG P 5 UDES	116	64
7612318077501	122.0155.416	BMG PI	118	64
7612318077549	122.0155.421	BMG PI 5 UDES	115	64
7612319198335	122.0021.446	ARMONIA AMX-120	379	65
7612319198359	122.0021.448	ARMONIA AMX-160	445	65
7612981544676	127.0363.290	QUADRANT QAX-210	135	65



FREGADEROS FRAGRANITE®

EAN CODE	FUN	MODELO	PRECIO	PÁG.
7612985654562	135.0570.545	FRESNO FSG 211-86 COOPER GOLD	699	70
7612985668590	135.0574.098	FRESNO FSG 211-86 COOPER GREY	699	70
7612985427708	114.0516.882	MYTHOS COBRE MTG-611/D	585	71
7612985427715	114.0516.883	MYTHOS COBRE MTG-611/I	585	71
7612985658225	125.0571.651	KUBUS KNG-110-52 COOPER GOLD	429	72
7612985658256	125.0571.654	KUBUS KNG-110-52 COOPER GREY	429	72
7612985467391	125.0527.391	KUBUS KNG-110-37 BLANCO POLAR	379	73
7612985467360	125.0527.368	KUBUS KNG-110-37 ONYX	379	73
7612985467353	125.0527.367	KUBUS KNG-110-37 CAFÉ CREME	379	73
7612985467384	125.0527.370	KUBUS KNG-110-37 PLATINUM	379	73
7612985467711	125.0527.393	KUBUS KNG-110-37 TAUPE	379	73
7612985467773	125.0527.399	KUBUS KNG-110-52 BLANCO POLAR	389	73
7612985467742	125.0527.396	KUBUS KNG-110-52 ONYX	389	73

PVP con RAEE incluido sin IVA

7612985467735	125.0527.395	KUBUS KNG-110-52 CAFÉ CREME	389	73
7612985467766	125.0527.398	KUBUS KNG-110-52 PLATINUM	389	73
7612985467797	125.0527.411	KUBUS KNG-110-52 TAUPE	389	73
7612985467674	125.0527.565	KUBUS KNG-110-62 BLANCO POLAR	479	73
7612985467643	125.0527.562	KUBUS KNG-110-62 ONYX	479	73
7612985467636	125.0527.456	KUBUS KNG-110-62 CAFÉ CREME	479	73
7612985467667	125.0527.564	KUBUS KNG-110-62 PLATINUM	479	73
7612985467698	125.0527.567	KUBUS KNG-110-62 TAUPE	479	73
7612985468152	125.0527.576	KUBUS KNG-120 BLANCO POLAR	515	73
7612985468121	125.0527.573	KUBUS KNG-120 ONYX	515	73
7612985468114	125.0527.572	KUBUS KNG-120 CAFÉ CREME	515	73
7612985468145	125.0527.575	KUBUS KNG-120 PLATINUM	515	73
7612985468176	125.0527.578	KUBUS KNG-120 TAUPE	515	73
7612981691059	125.0392.990	KUBUS KBG-110-70 BLANCO POLAR	459	75
7612985466745	125.0527.060	KUBUS KBG-110-70 ONYX	459	75
7612981691073	125.0392.994	KUBUS KBG-110-70 CAFÉ CREME	459	75
7612981691103	125.0392.997	KUBUS KBG-110-70 PLATINUM	459	75
7612981691080	125.0392.995	KUBUS KBG-110-70 TAUPE	459	75
7612981690854	125.0392.970	KUBUS KBG-110-50 BLANCO POLAR	359	75
7612980460649	125.0159.335	KUBUS KBG-110-50 ONYX	359	75
7612981690939	125.0392.979	KUBUS KBG-110-50 CAFÉ CREME	359	75
7612981690984	125.0392.984	KUBUS KBG-110-50 PLATINUM	359	75
7612981690946	125.0392.981	KUBUS KBG-110-50 TAUPE	359	75
7612981852313	135.0477.020	KUBUS KBG-210-53 BLANCO POLAR	389	75
7612981851781	135.0477.017	KUBUS KBG-210-53 ONYX	389	75
7612981852368	135.0477.095	KUBUS KBG-210-53 TAUPE	389	75
7612315094549	114.0152.234	MARIS MRG-611-L BLANCO POLAR	369	77
7612985459433	114.0525.488	MARIS MRG-611-L ONYX	369	77
7612315094938	114.0152.027	MARIS MRG-611-L CAFÉ CREME	369	77
7612315094532	114.0152.228	MARIS MRG-611-L PLATINUM	369	77
7612981229139	114.0319.231	MARIS MRG-611-L TAUPE	369	77
7612315094617	114.0152.032	MARIS MRG-611 BLANCO POLAR	339	77
7612985459426	114.0525.487	MARIS MRG-611 ONYX	339	77

Tarifa Precios 2020

7612981269043	125.0332.323	SIRIUS SID-110-50 BLANCO POLAR	239	85
7612981269036	125.0332.322	SIRIUS SID-110-50 CARBONE	239	85
7612981269050	125.0332.326	SIRIUS SID-110-50 CAFÉ CREME	239	85
7612981031596	125.0280.080	SIRIUS SID-110-50 TITANIUM	239	85
7612981268985	125.0332.398	SIRIUS SID-110-34 BLANCO POLAR	215	85
7612981269067	125.0332.327	SIRIUS SID-110-34 CARBONE	215	85
7612981268992	125.0332.399	SIRIUS SID-110-34 CAFÉ CREME	215	85
7612981229207	125.0319.276	SIRIUS SID-110-34 TITANIUM	215	85
7612985440165	114.0519.993	ORION OID-611-62 BLANCO POLAR	215	87
7612981639532	114.0383.661	ORION OID-611-62 CARBONE	215	87
7612981639594	114.0383.674	ORION OID-611-62 CAFÉ CREME	215	87
7612981639549	114.0383.669	ORION OID-611-62 TITANIUM	215	87
7612985440196	114.0519.996	ORION OID-611-94 BLANCO POLAR	235	87
7612981008581	114.0275.846	ORION OID-611-94 CARBONE	235	87
7612981009175	114.0276.010	ORION OID-611-94 CAFÉ CREME	235	87
7612981009021	114.0275.948	ORION OID-611-94 TITANIUM	235	87
7612985440509	114.0519.997	ORION OID-621 BLANCO POLAR	295	87
7612981009359	114.0276.028	ORION OID-621 CARBONE	295	87
7612981009403	114.0276.033	ORION OID-621 CAFÉ CREME	295	87
7612981009366	114.0276.029	ORION OID-621 TITANIUM	295	87
7612985440516	114.0519.998	ORION OID-651	285	87
7612981009205	114.0276.023	ORION OID-651	285	87
7612981009342	114.0276.027	ORION OID-651	285	87
7612981009311	114.0276.024	ORION OID-651	285	87



FREGADEROS FRACERAM*

EAN CODE	FUN	MODELO	PRECIO	PÁG.
7612981905569	124.0491.219	MYTHOS MTK-611-D GLACIER	765	91
7612981905552	124.0491.218	MYTHOS MTK-611-I GLACIER	765	91
7612981905682	124.0491.267	MYTHOS MTK-611-D ONYX	765	91
7612981905675	124.0491.266	MYTHOS MTK-611-I ONYX	765	91
7612981904500	124.0491.099	MYTHOS MTK-610-58 GLACIER	515	91
7612981905521	124.0491.215	MYTHOS MTK-610-58 ONYX	515	91
7612981908485	126.0491.920	KUBUS KBK-110-70 GLACIER	855	93
7612981908515	126.0491.953	KUBUS KBK-110-70 ONYX	855	93
7612981587987	126.0371.145	KUBUS KBK-110-50 GLACIER	675	93
7612981603120	126.0373.963	KUBUS KBK-110-50 ONYX	675	93
7612981286385	126.0335.711	KUBUS KBK-110-40 GLACIER	595	93
7612981287306	126.0335.878	KUBUS KBK-110-40 ONYX	595	93
7612981587949	126.0371.141	KUBUS KBK-160 GLACIER	740	93
7612981602635	126.0373.835	KUBUS KBK-160 ONYX	740	93
7612315075777	130.0085.739	BELFAST BAK-710	365	95
7612315075784	130.0085.740	BELFAST BAK-720	589	95



SOLID SURFACE

EAN CODE	FUN	MODELO	PRECIO	PÁG.
7612981017491	125.0328.044	FSS-110-15 CANDIDO	259	98
7612981018955	125.0328.043	FSS-110-25 CANDIDO	285	98
7612981018979	125.0327.937	FSS-110-33 CANDIDO	305	98
7612981018986	125.0327.963	FSS-110-40 CANDIDO	329	98
7612981253851	125.0327.966	FSS-110-40 NATURAL WHITE	335	98
7612318289164	125.0327.965	FSS-110-40 AMARETTO	335	98
7612318289201	125.0327.964	FSS-110-40 LATTE	335	98
7612981254032	125.0328.054	FSS-110-45 CANDIDO	349	99
7612981018993	125.0327.967	FSS-110-50 CANDIDO	355	99

7612981253899	125.0327.970	FSS-110-50 NATURAL WHITE	359	99
7612318289171	125.0327.969	FSS-110-50 AMARETTO	359	99
7612318289218	125.0327.968	FSS-110-50 LATTE	359	99
7612981019006	125.0328.041	FSS-110-60 CANDIDO	369	99
7612981019112	125.0327.933	FSS-110-70 CANDIDO	425	99
7612318293222	125.0327.936	FSS-110-70 NATURAL WHITE	445	99
7612318289188	125.0327.935	FSS-110-70 AMARETTO	445	99
7612318289225	125.0327.934	FSS-110-70 LATTE	445	99



GRIFERÍA

EAN CODE	FUN	MODELO	PRECIO	PÁG.
7612158488802	115.0474.626	CRYSTAL SEMI-PRO CROMO/BLANCO	925	106
7612158488819	115.0474.627	CRYSTAL SEMI-PRO CROMO/NEGRO	925	106
7612985249683	115.0513.414	CENTINOX SEMI-PRO COBRE	735	107
7612980521647	115.0177.640	LOUNGE SEMI-PRO CROMO	379	108
7612985451505	115.0523.290	PESCARA XL PULL DOWN CROMO	299	109
7612981695224	115.0393.975	PESCARA L SEMI-PRO CROMO	379	109
7612981832001	115.0472.960	PESCARA L SEMI-PRO ACERO INOXIDABLE	399	109
7612981695231	115.0393.976	PESCARA 360 SEMI-PRO CROMO	515	110
7612985537025	115.0545.136	PESCARA 360 SEMI-PRO NEGRO MATE	555	110
7612980955114	115.0265.997	AMBIENT SEMI-PRO CROMO	295	111
7612981888909	115.0486.993	FOX SEMI-PRO CROMO	215	112
7612985543453	115.0547.852	MYTHOS ACERO INOXIDABLE	399	113
7612985552653	115.0550.441	MYTHOS INOX NEGRO	429	113
7612985444934	115.0521.441	ATLAS NEO PULL OUT SPRAY ACERO INOXIDABLE	259	115
7612985444903	115.0521.438	ATLAS NEO PULL OUT ACERO INOXIDABLE	239	115
7612985444873	115.0521.435	ATLAS NEO ACERO INOXIDABLE	225	115
7612985552639	115.0550.424	ATLAS NEO PULL OUT NEGRO	319	115
7612985727983	115.0590.044	EOS NEO ACERO INOXIDABLE	199	117
7612985727990	115.0590.045	EOS NEO PULL-OUT ACERO INOXIDABLE	299	117
7612985531382	115.0543.294	MARIS FREE INOX ÓPTICO	389	118
7612985451284	115.0523.195	MARIS J PULL OUT CROMO	325	119
7612985575688	115.0554.083	MARIS J PULL OUT NEGRO MATE	409	119
7612985451420	115.0523.199	MARIS L PULL OUT CROMO	325	119
7612985575782	115.0554.085	MARIS L PULL OUT NEGRO MATE	409	119
7612985457194	115.0524.931	ACTIVE PLUS COLOR PULL OUT WHITE MAT	389	120
7612985456692	115.0524.890	ACTIVE PLUS COLOR PULL OUT BLACK MAT	389	120
7612985457132	115.0524.925	ACTIVE PLUS COLOR PULL OUT SMOKED SHINY	389	120
7612985457118	115.0524.923	ACTIVE PLUS COLOR PULL OUT POLISHED NICKEL	389	120
7612985457170	115.0524.929	ACTIVE PLUS COLOR PULL OUT GUN METAL	389	120
7612985457156	115.0524.927	ACTIVE PLUS COLOR PULL OUT BRONZE	389	120
7612985538923	115.0546.118	ACTIVE PLUS COLOR PULL OUT COBRE	389	120
7612985457187	115.0524.930	ACTIVE PLUS COLOR WHITE MAT	299	121
7612985456685	115.0524.888	ACTIVE PLUS COLOR BLACK MAT	299	121
7612985457125	115.0524.924	ACTIVE PLUS COLOR SMOKED SHINY	299	121
7612985457101	115.0524.921	ACTIVE PLUS COLOR POLISHED NICKEL	299	121

PVP con RAEE incluido sin IVA

7612985457163	115.0524.928	ACTIVE PLUS COLOR GUN METAL	299	121
7612985457149	115.0524.926	ACTIVE PLUS COLOR BRONZE	299	121
7612985538916	115.0546.115	ACTIVE PLUS COLOR COBRE	299	121
7612981603151	115.0373.966	ACTIVE PLUS PULL OUT SPRAY CROMO	265	122
7612981602093	115.0373.770	ACTIVE PLUS PULL OUT CROMO	255	122
7612981602321	115.0373.790	ACTIVE PLUS SWIVEL CROMO	179	122
7612981601973	115.0373.888	ACTIVE PLUS FRAGRANITE PULL OUT BLANCO POLAR	285	123
7612981602000	115.0373.901	ACTIVE PLUS FRAGRANITE PULL OUT ONYX	285	123
7612981602628	115.0373.833	ACTIVE PLUS FRAGRANITE PULL OUT CAFÉ CREME	285	123
7612981601980	115.0373.889	ACTIVE PLUS FRAGRANITE PULL OUT PLATINUM	285	123
7612981601959	115.0373.886	ACTIVE PLUS FRAGRANITE PULL OUT TAUPE	285	123
7612981602550	115.0373.817	ACTIVE PLUS FRAGRANITE SWIVEL BLANCO POLAR	210	123
7612981602581	115.0373.821	ACTIVE PLUS FRAGRANITE SWIVEL ONYX	210	123
7612981602444	115.0373.802	ACTIVE PLUS FRAGRANITE SWIVEL CAFÉ CREME	210	123
7612981602567	115.0373.818	ACTIVE PLUS FRAGRANITE SWIVEL PLATINUM	210	123
7612981602536	115.0373.815	ACTIVE PLUS FRAGRANITE SWIVEL TAUPE	210	123
7612981603038	115.0373.943	NEPTUNE EVO PULL OUT CROMO	240	124
7612981603045	115.0373.944	NEPTUNE EVO PULL OUT CROMO/BLANCO	245	124
7612981603052	115.0373.945	NEPTUNE EVO PULL OUT CROMO/NEGRO	240	124
7612981602963	115.0373.928	NEPTUNE EVO CROMO	210	124
7612981602970	115.0373.929	NEPTUNE EVO CROMO/BLANCO	215	124
7612981602987	115.0373.930	NEPTUNE EVO CROMO/NEGRO	215	124
7612985449328	115.0522.418	SMART PULL OUT CROMO	205	125
7612985745338	115.0595.088	URBAN L PULL-OUT BLANCO POLAR	159	126
7612985745369	115.0595.091	URBAN L PULL-OUT ONYX	159	126
7612985745314	115.0595.086	URBAN L PULL-OUT CAFÉ CREME	159	126
7612985745345	115.0595.089	URBAN L PULL-OUT PLATINUM	159	126
7612985745376	115.0595.092	URBAN L PULL-OUT TAUPE	159	126
7612981850272	115.0476.760	SIRIUS PULL OUT CROMO	179	127
7612981850821	115.0476.826	SIRIUS PULL OUT CROMO/BLANCO	189	127
7612981850838	115.0476.827	SIRIUS PULL OUT CROMO/NEGRO	189	127
7612981850289	115.0476.821	SIRIUS PULL OUT CROMO/CAFÉ CREME	189	127
7612318269050	115.0154.298	TRAMS PULL OUT CROMO	225	128
7612318269043	115.0154.303	TRAMS-MIX CROMO	155	128
7612980022755	115.0046.072	SAMOA CROMO	119	129
7612981813208	115.0458.915	SAMOA INOX ÓPTICO	139	129
761298557533	115.0554.705	ACTIVE NEO PULL-OUT WHITE MAT	329	130
7612985575805	115.0554.088	ACTIVE NEO PULL-OUT BLACK MAT	329	130
7612985575843	115.0554.092	ACTIVE NEO PULL-OUT SMOKED SHINY	329	130
7612985575829	115.0554.090	ACTIVE NEO PULL-OUT POLISHED NICKEL	329	130
7612985577373	115.0554.568	ACTIVE NEO PULL-OUT GUN METAL	329	130
7612985577359	115.0554.566	ACTIVE NEO PULL-OUT BRONZE	329	130
7612985577557	115.0554.707	ACTIVE NEO PULL-OUT COBRE	329	130
7612985577380	115.0554.569	ACTIVE NEO WHITE MAT	255	131
7612985575799	115.0554.087	ACTIVE NEO BLACK MAT	255	131
7612985575836	115.0554.091	ACTIVE NEO SMOKED SHINY	255	131

PVP con RAEE incluido sin IVA

7612985575812	115.0554.089	ACTIVE NEO POLISHED NICKEL	255	131
7612985577366	115.0554.567	ACTIVE NEO GUN METAL	255	131
7612985577328	115.0554.551	ACTIVE NEO BRONZE	255	131
7612985577540	115.0554.706	ACTIVE NEO COBRE	255	131
7612981603069	115.0373.947	AMBIENT PULL OUT CROMO	249	132
7612981602949	115.0373.926	AMBIENT CROMO	159	132
7612319383229	115.0029.626	MATRIX PULL OUT CROMO	169	133
7612319383205	115.0029.625	MATRIX CROMO	115	133
7612980521630	115.0177.639	LOUNGE CROMO	199	134
7612980956296	115.0266.451	ELEGANCE CROMO	129	134
7612980633067	115.0196.552	GALILEO CROMO	100	135
7612197035654	115.0029.586	PLATINO CROMO	90	135
7612319477485	115.0028.206	RETRO ABATIBLE BRONCE	359	136
7612318192570	115.0154.083	RETRO ABATIBLE CROMO	325	136
7612980937677	115.0263.158	NEPTUNE STYLE WINDOW CROMO	269	137
7612981888855	115.0486.			

Tarifa Precios 2020



CAMPANAS

EAN CODE	FUN	MODELO	PRECIO	PÁG.
7612985753333	340.0597.249	MYTHOS 2GETHER FMY 839 HI	2.500	171
7612985747400	340.0595.364	MARIS FMA 839 HI	1.750	173
7612981558802	110.0365.588	DOWNDRAFT 90 FDW IB 908 XS	1.749	175
7612981576110	110.0368.794	DOWNDRAFT 90 FDW IB 908 WH	1.749	175
7612985432320	350.0518.554	MYTHOS FLAT FMYCF 906 WH	1.995	178
7612985626187	350.0562.356	DROP FDR 900 XS	1.269	179
7612985626194	350.0562.357	DROP FDR 900 WH	1.319	179
7612985626200	350.0562.358	DROP FDR 1200 XS	1.349	179
7612985626217	350.0562.360	DROP FDR 1200 WH	1.369	179
7612985626224	350.0562.361	DROP SLIM 900 SS	1.619	180
7612985626231	350.0562.362	DROP SLIM 900 WH	1.639	180
7612985626248	350.0562.363	DROP SLIM 1200 SS	1.699	180
7612985626255	350.0562.364	DROP SLIM 1200 WH	1.799	180
7612981902919	350.0490.864	MARIS ISLA FCFL 906 X	1.329	181
7612985507936	350.0536.873	MARIS ISLA FCFL 906 WH	1.379	181
7612985683777	350.0577.974	MARIS ISLA FCFL 906 BK	1.379	181
7612985507929	350.0536.872	MARIS ISLA FCFL 1206 X	1.409	181
7612985507943	350.0536.874	MARIS ISLA FCFL 1206 WH	1.459	181
7612985683760	350.0577.973	MARIS ISLA FCFL 1206 BK	1.459	181
7612985729147	350.0590.184	MARIS ISLA FCBI 926 XS	879	182
7612985729130	350.0590.183	MARIS ISLA FCBI 926 WH	929	182
7612985566803	325.0552.774	TALE 905 I XS	749	183
7612985721950	335.0588.221	TUBE FTU PLUS 3707 I XS	859	185
7612985721967	335.0588.222	TUBE FTU PLUS 3707 I WH	899	185
7612985721943	335.0588.180	TUBE FTU PLUS 3707 I BK	899	185
7612985684750	330.0578.452	NATURE 800 W NATURAL OAK FKE	1.399	190
7612985684774	330.0578.454	NATURE 800 W AGED OAK FKE	1.399	190
7612985684767	330.0578.453	NATURE 800 W GREY OAK FKE	1.399	190
7612985684781	330.0578.455	NATURE 800 W PATINATED OAK FKE	1.399	190
7612985684798	330.0578.456	MINERALE 800 W DARK MARBLE FKE	1.199	191
7612985685115	330.0578.458	MINERALE 800 W NATURAL STONE FKE	1.199	191
7612985685108	330.0578.457	MINERALE 800 W SLATE BROWN FKE	1.199	191
7612985526630	330.0542.181	MARIS FREE 80 CRISTAL NEGRO	1.299	192
7612985507295	330.0536.839	CRYSTAL FCRV 908 BK CRISTAL NEGRO	769	193
7612985507905	330.0536.840	CRYSTAL FCRV 908 WH CRISTAL BLANCO	799	193
7612985507912	330.0536.871	CRYSTAL FCRV 908 WH ESPEJO	829	193
7612985551908	330.0549.975	MARIS PLUS 2.0 FMA 2.0 PLUS 907 BK	849	194
7612985551809	330.0550.057	MARIS FMA 2.0 607 BK	709	195
7612985551915	330.0549.976	MARIS FMA 2.0 607 WH	739	195
7612985551816	330.0550.058	MARIS FMA 2.0 807 BK	729	195
7612985551922	330.0549.977	MARIS FMA 2.0 807 WH	759	195
7612985551823	330.0550.059	MARIS FFMA 2.0 907 BK	749	195
7612985551939	330.0549.978	MARIS FMA 2.0 907 WH	779	195
7612985551960	330.0550.071	MARIS FMA 2.0 907 GR/BK	769	195
7612985733380	330.0591.778	NEO FNO 605 BK	649	196
7612985733373	330.0591.775	NEO FFNO 805 BK	669	196
7612985733366	330.0591.773	NEO FNO 905 BK	689	196
7612985733359	330.0591.771	LAGO FLG 605 BK/DG	549	197
7612985733335	330.0591.716	LAGO HOOD FLG 905 BK/DG	589	197

7612985470056	330.0528.064	EVO FPJ 625 V BK/SS	439	198
7612985470063	330.0528.065	EVO FPJ 625 V W/SS	439	198
7612985470087	330.0528.069	EVO FPJ 705 V BK/SS	449	198
7612985470032	330.0528.061	EVO FPJ 705 V W/SS	449	198
7612985705455	330.0584.864	EVO FPJ 825 V BK/SS	459	198
7612985705462	330.0584.865	EVO FPJ 825 V WH/SS	459	198
7612985470070	330.0528.067	EVO FPJ 925 V BK/SS	469	198
7612985470025	330.0528.020	EVO FPJ 925 V W/SS	469	198
7612981534639	110.0361.890	PROJECT FPJ 615 V BK A	409	199
7612981534653	110.0361.903	PROJECT FPJ 615 V WH A	409	199
7612981534646	110.0361.902	PROJECT FPJ 915 V BK A	419	199
7612981534677	110.0361.907	PROJECT FPJ 915 V WH A	419	199
7612985505390	321.0536.200	TRENDLINE PLUS BK	835	200
7612985505901	321.0536.201	TRENDLINE PLUS OY	835	200
7612985469876	335.0528.005	SMART DECO FSMD 508 WH	649	201
7612985478267	335.0530.200	SMART DECO FFSMD 508 GN	649	201
7612985478281	335.0530.202	SMART DECO FSMD 508 YL	649	201
7612985469883	335.0528.006	SMART DECO FSMD 508 BK	649	201
7612985478274	335.0530.201	SMART DECO FSMD 508 RS	649	201
7612985478298	335.0530.203	SMART DECO FSMD 508 BL	649	201
7612985478250	335.0530.199	SMART DECO FSMD 508 GY	649	201
7612981531287	110.0361.046	CRYSTAL TOUCH FCR 925 TC BK XS	579	202
7612981618650	110.0379.172	CRYSTAL TOUCH FCR 925 TC WH XS	599	202
7612985753425	325.0597.293	TALE 615 XS	409	203
7612985753456	325.0597.296	TALE 815 XS	425	203
7612985753432	325.0597.294	TALE 915 XS	439	203
7612985753449	325.0597.295	TALE 1215 XS	509	203
7612985765053	325.0599.575	FORMAT FDF EV8 60 XS	315	204
7612985765060	325.0599.576	FORMAT FDF EV8 70 XS	345	204
7612985765015	325.0599.549	FORMAT FDF EV8 90 XS	379	204
7612985765039	325.0599.573	FORMAT FDF EV8 90 WH	395	204
7612985765046	325.0599.574	FORMAT FDF EV8 90 BK	395	204
7612985469975	320.0528.015	D'ECO FDL 6165 XS	169	205
7612985510516	320.0537.418	D'ECO FDL 7165 XS	195	205
7612985469982	320.0528.016	D'ECO FDL 9165 XS	205	205
7612985144148	305.0504.066	ATMOS FSO 904 BI AC	999	209
7612985144162	305.0504.070	ATMOS FSO 1204 BI AC	1.029	209
7612985450713	305.0522.798	SMART STYLE PRO FSTPRO 608 X	505	210
7612985450706	305.0522.797	SMART STYLE PRO FSTPRO 908 X	525	210
7612985450720	305.0522.799	SMART STYLE PRO FSTPRO 1208 X	569	210
7612985663175	305.0572.835	SMART STYLE PLUS FST PLUS 608 X	469	211
7612985663168	305.0572.834	SMART STYLE PLUS FST PLUS 908 X	499	211
7612985663182	305.0572.836	SMART STYLE PLUS FST PLUS 1208 X	535	211
7612981832599	110.0473.545	SMART STYLE FSTP 60 5 NG X	430	212
7612981832605	110.0473.546	SMART STYLE FSTP 90 5 NG X	469	212
7612981833213	110.0473.547	SMART STYLE FSTP 120 5 NG X	489	212
7612985470308	305.0528.071	BOX PLUS FBI 537 XS/WH LED	419	213
7612985470094	305.0528.070	BOX PLUS FBI 537 XS/BK LED	419	213
7612985471398	305.0528.841	BOX PLUS FBI 737 XS/WH LED	439	213
7612985473002	305.0528.842	BOX PLUS FBI 737 XS/BK LED	439	213
7612985740241	305.0593.672	BOX PLUS FLUSH FBI FLUSH 540 XS	389	214
761298573696	305.0553.926	BOX PLUS FLUSH FBI FLUSH 602 XS	399	214
7612985575010	305.0553.930	BOX PLUS FLUSH FBI FLUSH 702 XS	419	214

PVP con RAEE incluido sin IVA

334 — 335

7612985575003	305.0553.929	BOX PLUS FLUSH FBI FLUSH 902 XS	439	214
7612985764735	305.0599.507	GRUPO FILTRANTE FBI 525 XS	179	215
7612985764742	305.0599.508	GRUPO FILTRANTE FBI 705 XS	199	215
7612981690533	110.0392.877	MARIS SLIM FMPOS 608 BI WH 2	935	218
7612981690540	110.0392.878	MARIS SLIM FMPOS 908 BI WH	989	218
7612981899790	315.0489.958	SMART TELESCOPICA FSM 601 BK/GL	225	219
7612981899783	315.0489.957	SMART TELESCOPICA FSM 601 WH/GL	225	219
7612981773458	110.0439.278	SMART TELESCOPICA FTC 601 GR/XS	169	219
7612980660278	110.0200.670	TELESCOPICA FTC 932 H	299	219
7612985572613	315.0547.796	TELESCOPICA FTC 632 L GR/XS	119	219
7612985572637	315.0547.798	TELESCOPICA FTC 632 L BK	109	219
7612985572620	315.0547.797	TELESCOPICA FTC 632 L WH	109	219



HORNOS Y MICROONDAS

EAN CODE	FUN	MODELO	PRECIO	PÁG.
7612981604516	116.0374.295	HORNO CRYSTAL CR 913 M BK DCT TFT	1.695	237
7612981604530	116.0374.297	HORNO CRYSTAL CR 913 M XS DCT TFT	1.695	237
7612981604523	116.0374.296	HORNO CRYSTAL CR 913 M WH DCT TFT	1.695	237
7612985499286	116.0534.497	HORNO CRYSTAL CR 66 M BK/F	665	239
7612985499262	116.0534.495	HORNO CRYSTAL CR 66 M XS/F	665	239
7612985499279	116.0534.496	HORNO CRYSTAL CR 66 M WH/F	665	239
7612981685515	131.0391.303	MICROONDAS CRYSTAL FMW 250 CS2 G XS	469	241
7612981685522	131.0391.304	MICROONDAS CRYSTAL FMW 250 CR2 G BK	469	241
7612981684808	131.0391.302	MICROONDAS CRYSTAL FMW 250 CR2 G WH	469	241
7612985525060	116.0541.744	HORNO MARIS FREE MA 82 M CD/F	799	243
7612985525077	116.0541.745	HORNO MARIS FREE MA 82 M CY/F	815	243
7612985525008	116.0541.717	HORNO SMART PLUS SMP 86 M XS/F	499	244
7612985532563	116.0543.098	HORNO SMART PYRO SMP 86 P XS	629	245
7612985670616	131.0574.627	MICROONDAS SMART FMW 20 SMP G XS	339	245
7612985476867	116.0529.847	HORNO GLASS LINEAR GN 86 M H XS	399	246
7612985476874	116.0529.848	HORNO GLASS LINEAR GN 86 M H BK	409	246
7612985476881	116.0529.849	HORNO GLASS LINEAR GN 86 M H w w WH	409	246
7612981921347	116.0494.143	HORNO GLASS LINEAR GN 82 M NT XS	329	247
7612981921385	116.0494.147	HORNO GLASS LINEAR GN 42 ST XS	279	247
7612985670661	116.0574.896	HORNO GLASS LINEAR COMPACTO FMO 45 GN 86 XS	485	248
7612985670678	116.0574.897	HORNO GLASS LINEAR COMPACTO FMO 45 GN 86 BK	495	248
7612985670685	116.0574.898	HORNO GLASS LINEAR COMPACTO FMO 45 GN 86 WH	495	248
7612985631556	116.0564.030	HORNO COUNTRY FLAT CF 55 M CO/N	625	249
7612985496476	131.0533.921	MICROONDAS TECH FMW 20 GN G XS	279	251
7612985496483	131.0533.922	MICROONDAS TECH FMW 20 GN G BK	289	251

PVP con RAEE incluido sin IVA

7612985496490	131.0533.924	MICROONDAS TECH FMW 20 GN G WH	289	251
7612980990887	116.0271.386	HORNO COUNTRY FLAT CLASSIC LINE CL 85 M PW	759	253
7612980990900	116.0271.388	HORNO COUNTRY FLAT CLASSIC LINE CL 85 M GF	759	253
7612981130329	131.0302.179	MICROONDAS COUNTRY FLAT CLASSIC LINE FMW 380 CL G PW	799	253
7612981130336	131.0302.181	MICROONDAS COUNTRY FLAT CLASSIC LINE FMW 380 CL G GF	799	253



PLACAS DE COCCIÓN

EAN CODE	FUN	MODELO	PRECIO	PÁG.
7612981619473	108.0379.466	INDUCCIÓN MYTHOS FHMT 806 3FLEXI INT	1.745	263
7612981619466	108.0379.465	INDUCCIÓN MYTHOS FHMT 604 2FLEXI INT	1.119	263
7612981684778	108.0391.248	INDUCCIÓN MYTHOS FHMT 302 1FLEXI INT	965	263
7612981678531	108.0390.431	INDUCCIÓN MARIS FHMR 905 3I 1FLEXI	1.399	264
7612985450652	108.0522.759	INDUCCIÓN CRYSTAL FHCR 603 1FLEXI	689	265
7612981929398	108.0495.510	INDUCCIÓN SMART FHSM 603 3I DZWH	689	266
7612981913373	108.0492.716	INDUCCIÓN SMART FHSM 603 3I DZ	659	266
7612981912895	108.0492.680	INDUCCIÓN SMART FHSM 604 4I	499	267
7612985474641	108.0529.269	INDUCCIÓN SMART FHSM 603 3I SZ	549	267
7612981913779	108.0492.718	INDUCCIÓN SMART FHSM 803 3I	669	267
7612981913786	108.0492.719	INDUCCIÓN SMART FHSM 302 2I	370	267
7612985477567	108.0530.024	VITROCERÁMICA FHR 604 C T BK	309	269
7612985477550				



FRÍO				
EAN CODE	FUN	MODELO	PRECIO	PÁG.
7612980537051	118.0180.391	COMBI FSBS 6001 NF IWD XS A+	2.899	284
7612985534840	118.0544.326	FRIGORÍFICO SIDE 1 - FFSDR 404 NF XS A++	979	285
7612985534864	118.0544.328	CONGELADOR SIDE 2 - FFSDR 307 NF XS A++	1.059	285
7612985529983	118.0543.097	FRIGORÍFICO FCBF 380 TNF XS A++	1.049	286
7612985525763	118.0542.065	FRIGORÍFICO FCBF 340 TNF XS A+	949	287
7612985688871	118.0579.743	FRIGORÍFICO FCBF 340 TNF WH A+	995	288
7612985688864	118.0579.742	FRIGORÍFICO FCBF 340 TNF BK A+	995	288
7612985489041	118.0532.599	FRIGORÍFICO FSDR 330 NR V A+	949	289
7612985488525	118.0532.621	CONGELADOR FSD3 330 NR ENF V A+	1.225	289
7612985483940	118.0531.545	FRIGORÍFICO FCB-320 NR ENF V A+	1.130	290
7612985456180	118.0524.539	FRIGORÍFICO FCB 320 NR MS A+	790	291



LAVAVAJILLAS				
EAN CODE	FUN	MODELO	PRECIO	PÁG.
7612985458009	117.0525.121	LAVAVAJILLAS FDW 614 D10P A+++	945	300
7612985670609	117.0574.625	LAVAVAJILLAS FDW 614 D10P LP A+++	1.019	300
7612985649308	117.0568.962	LAVAVAJILLAS FDW 614 D7P DOS A++	855	301
7612981908393	117.0492.037	LAVAVAJILLAS FDW 613 E6P A+	565	301
7612985658164	117.0571.570	LAVAVAJILLAS FDW 4510 E8P A++	589	301



GESTIÓN DE RESIDUOS				
EAN CODE	FUN	MODELO	PRECIO	PÁG.
7612985607742	121.0557.763	SORTER FX 60 26-11-11	299	308
7612985607759	121.0557.764	SORTER FX 60 26-26	289	308
7612985607766	121.0557.765	SORTER FX 60 35-16	279	308
7612980660421	121.0200.692	SORTER GARBO 45-2	190	309
7612981049423	121.0284.027	SORTER GARBO 60-2	199	309
7612980657506	121.0200.680	SORTER GARBO 60-3	195	309
7612980657490	121.0200.676	SORTER GARBO 60-4	205	309
7612980015627	134.0039.332	Cube 40-2c	135	310
7612980015610	134.0039.331	Cube 40-3c	139	310
7612980038183	134.0055.292	CUBE 50-2 AUTOMÁTICO	145	310
7612980052837	134.0066.057	TROLLEY VARIO 60	90	311
7612980052134	134.0065.963	TROLLEY VARIO 45	109	311
7612981160135	121.0307.563	SORTER PIVOT 400	105	312
7612980515219	121.0176.518	SORTER MINI	50	312
7612142230011	134.0035.042	WASTE-BIN INSET E12	175	313
7612142230028	134.0035.043	WASTE-BIN FLUSH-M F12	185	313



COMPLEMENTOS				
EAN CODE	FUN	MODELO	PRECIO	PÁG.
7612980897384	112.0256.867	ESCURRIDOR ROLL-UP MAT 298 X 410 MM	39	317
7612980071180	112.0075.642	ESCURRIDOR ROLL-UP MAT 366 X 326 MM	45	317
7612985731454	112.0591.081	ESCURRIDOR ROLL-UP MAT 424 X 252 MM	55	317
7612142241574	112.0030.882	ESCURRIDOR ROLL-UP MAT 468 X 420 MM	59	317
7612319400049	112.0016.487	PLACA DE CORTE IROKO/ PPX PL. 862	155	319
7612319400070	112.0016.488	PLACA DE CORTE BLANCA PPX PL. 868	39	319
7612213092579	112.0017.900	PLACA DE CORTE DESLIZANTE GLASS MTG	29	319
7612980991020	112.0271.449	PLACA DE CORTE SKX	45	319
7612980049639	112.0064.137	PLACA DE CORTE DE CRISTAL TEMPLADO 280 X 408 MM	39	319
7612980025152	112.0047.579	PLACA DE CORTE DE CRISTAL TEMPLADO 390 X 260 MM	105	319
7612319127915	112.0040.682	PLACA DE CORTE IROKO SRX	49	319
7612980646272	112.0199.087	PLACA DE CORTE NEGRA AEX	45	319
7612980646326	112.0199.102	PLACA DE CORTE DOBLE FUNCION NEGRO ANX 211 220	45	319
7612980646333	112.0199.104	PLACA DE CORTE NEGRO/ BANDEJA INOX ANX 210 220 110	115	319
7612981308186	112.0338.711	PLACA CORTE MTK 400X300X20MM	59	319
7612985243377	112.0511.888	PLACA DE CORTE 442 X 230 X 20 MM	25	319
7612985243384	112.0511.889	PLACA DE CORTE DE MADERA 534X220X36MM	25	319
7612985477147	112.0530.071	PLACA DE CORTE BK MRX NTL 200 X440 X 16 MM	25	319
7612985731461	112.0591.082	PLACA DE CORTE MYX 180 X 412 X 13 MM	39	319
7612318269203	112.0154.724	PLACA DE CORTE BLANCA ALIMENTARIO 3025	29	319
7612318269210	112.0154.725	PLACA DE CORTE BLANCA ALIMENTARIO 3549	39	319
7612213092562	112.0018.817	CUBETILLA INOX MTG	29	321
7612142236754	112.0041.519	CUBETILLA MRX 60 FONDO	25	321
7612319443787	112.0042.960	CUBETILLA PLANAR PL.864 + MARCO	95	321
7612980021192	112.0043.993	CUBETILLA MRX 100 FONDO	29	321
7612213096027	112.0057.214	CUBETILLA INOX MAG 651	35	321
7612980050093	112.0064.216	CUBETILLA INOX SID 651	35	321
7612318182533	112.0156.216	CUBETILLA VARIOS MODELOS 901.26/1 INOX	25	321
7612980646401	112.0199.112	CUBETILLA INOX ANX 210 220 110	129	321
7612981698713	112.0394.981	CUBETILLA INOX BOX	45	321
7612985441230	112.0520.497	CUBETILLA MRX TL 181 X 431 MM	75	321
7612985514781	112.0538.950	CUBETILLA PVC GRIS	15	321
7612985762977	112.0599.107	CUBETILLA 180 X 412 X 60 MM R25	45	321
7612980040674	112.0057.850	CUBETILLA ACERO INOX 172 X 412 MM R25	39	321
7612980082247	112.0081.436	CUBETILLA ACERO INOX 171 X 401 X 62 MM	35	321
7612142238628	112.0017.788	CUBETILLA 172 X 412 X 55 MM	29	321
7612980052851	112.0066.060	CUBETILLA ACERO INOX 156 X 417 X 54 MM R12,5	95	321
7612319344619	112.0047.840	CESTA RECTANGULAR INOX 340 X 400 MM	25	322
7612319015144	112.0049.608	CESTA ESCURRIDOR INOX SRX	25	322
7612318074685	112.0156.214	CESTA RECTANGULAR ACERO INOX 18/10	29	322
7612980646234	112.0199.083	CESTA INOX AEX 300 X 340 MM	45	322

PVP con RAEE incluido sin IVA

7612980646258	112.0199.085	CUBA INOX AEX 406 X 366 X 169 MM	119	322
7612211030665	112.0008.448	CESTA ACERO INOX 295 X 375 X 134 MM	29	322
7612319443794	112.0042.961	ESCURRIDOR PLANAR PL.866 + MARCO	75	323
7612980584215	112.0188.651	ESCURRIDOR MOVIL 342 X 430 X 22 MM	79	323
7612980609611	112.0193.082	PLACA CORTE MRX SINT. 200 X 336 X 8 MM	45	323
7612980646265	112.0199.086	ESCURRIDOR INOX AEX	115	323
7612985772938	112.0602.288	ESCURRIDOR MOVIL MYX 298 X 412 X 17 MM	95	323
7612985477925	112.0530.237	KITCHEN CARE FREGADEROS DE ACERO INOX 200ML	15	324
7612985477994	112.0530.324	KITCHEN CARE PAÑO DE MICROFIBRAS	9	324
7612981144746	112.0304.193	SET 3 UNIDADES MAGIC ESPONGE	12	324
7612985477932	112.0530.238	KITCHEN CARE FREGADEROS COLOR 250ML	12	324
7612985477949	112.0530.239	KITCHEN CARE GRIFERÍA 250ML	12	324
7612985477956	112.0530.240	KITCHEN CARE PLACAS DE COCCIÓN Y CAMPANAS 250ML	12	324
7612211041975	112.0007.715	TWISTER 1 X 125ML CON ESPONJA	12	324
7612980499038	112.0073.191	TAPÓN ORIFICIO GRIFERÍA	9	325
7612142237942	133.0026.896	REFUERZO ANTIPALANCA PARA GRIFERÍA	19	325
7612981785437	112.0441.856	SET FUJACIÓN BMG	12	325
7612980646517	112.0199.113	SECA COPAS ANX	49	325
7612211068200	133.0014.278	TAPA CUBO 8L TROLLEY VARIO 45-60-90	15	325
7612211068668	133.0014.739	TAPA CUBO 18L TROLLEY VARIO	25	325
7612211069061	133.0016.358	CUBO TROLLEY 18 LITROS	40	325
7612211069054	133.0016.359	CUBO TROLLEY 8 LITROS	29	325
7612980027576	112.0049.409	PREMIUM INOX EDITION VÁLVULA MAN. PREMIUM	19	326
7612980952205	112.0264.985	PREMIUM INOX EDITION VÁLVULA MAN. PREMIUM SANITIZED	29	326
7612980495122	112.0173.076	PREMIUM INOX EDITION VÁLVULA AUTO. PREMIUM	39	326
7612981307691	112.0338.631	PREMIUM INOX EDITION VÁLVULA AUTO. PREMIUM SANITIZED	49	326
7612980027590	112.0049.415	PREMIUM INOX EDITION VÁLVULA MAN. INTEGRADA PREMIUM	29	326
7612980952212	112.0264.987	PREMIUM INOX EDITION VÁLVULA MAN. INTEGRADA PREMIUM SANITIZED	39	326
7612980495153	112.0173.079	PREMIUM INOX EDITION VÁLVULA AUTO. INTEGRADA PREMIUM	39	327
7612981128746	112.0301.673	PREMIUM INOX EDITION VÁLVULA AUTO. INTEGRADA PREMIUM SANITIZED	49	327
7612142248917	133.0049.669	PREMIUM INOX EDITION RECAMBIO CESTILLO MANUAL	15	326
7612142248900	133.0049.668	PREMIUM INOX EDITION RECAMBIO CESTILLO MANUAL	15	326
7612981128463	133.0301.532	PREMIUM INOX EDITION RECAMBIO CESTILLO MANUAL	15	326
7612980028672	133.0050.083	PREMIUM INOX EDITION REBOSADERO PREMIUM	15	326
7612981815714	133.0459.871	PREMIUM INOX EDITION REBOSADERO REDONDO PREMIUM	20	326
7612981686987	133.0391.835	PREMIUM INOX EDITION MANDO PUSH-KNOB VÁLVULA AUTOMÁTICA PREMIUM	59	326
7612985428255	112.0517.084	PREMIUM COBRE EDITION VÁLVULA MANUAL PREMIUM SANITIZED	39	326
7612985428248	112.0517.083	PREMIUM COBRE EDITION VÁLVULA AUTOMÁTICA PREMIUM SANITIZED	59	326
7612985428224	133.0517.081	PREMIUM COBRE EDITION RECAMBIO CESTILLO MANUAL	19	326

PVP con RAEE incluido sin IVA

7612985428231	133.0517.082	PREMIUM COBRE EDITION RECAMBIO CESTILLO AUTOMÁTICO	19	326
7612985428262	133.0517.086	PREMIUM COBRE EDITION REBOSADERO RECTANGULAR	24	326
7612985429405	133.0517.428	PREMIUM COBRE EDITION REBOSADERO REDONDO	20	326
7612985428217	133.0517.050	PREMIUM COBRE EDITION MANDO PUSH-KNOB COBRE PARA VÁLVULA AUTOMÁTICA	69	326
7612318192891	112.0156.161	Standard Inox edition VÁLVULA 'A'	10	328
7612981237226	112.0323.096	Standard Inox edition VÁLVULA 'B'	24	328
7612318192914	112.0156.167	Standard Inox edition VÁLVULA 'C'	44	328
7612318243128	112.0156.158	Standard Inox edition VÁLVULA 'D'	47	328
7612318243135	112.0156.159	Standard Inox edition VÁLVULA 'DG'	46	328
7612318089115	133.0156.191	Standard Inox edition Recambio tapón	6	328
7612318166274	133.0156.169	Standard Inox edition Recambio cestillo manual	12	328
7612318189266	133.0156.168	Standard Inox edition Recambio cestillo automático	12	328
7612318192976	112.0154.731	Standard Inox edition REBOSADERO RE	9	328
7612318075170	112.0156.210	SIFÓN SF1	13	329
7612318075187	112.0156.211	SIFÓN SF2	22	329
7612318075194	112.0156.212	SIFÓN SF3	22	329

Saber más con los códigos QR

¿Qué son los códigos QR?

Los códigos QR permiten acceder a páginas web, vídeos, fotografías... para que puedas ampliar la información que encontrarás en el catálogo.

¿Cómo funcionan?

1. Debes descargar un lector de códigos QR en tu móvil o tableta. Accede al buscador de aplicaciones de tu sistema Android o iOS. Escribe en el buscador "Código QR", elige una aplicación y descárgala.



2. Abre la aplicación y enfoca la cámara del móvil sobre el código.



3. Espera a que la aplicación lea y capture el código QR.



SERVICIOS FRANKE

¿Necesita un recambio o un consejo técnico?

Encuéntrenos en www.franke.es y descubra los detalles de nuestros productos a través de dibujos técnicos, manuales de instrucciones o consulte las dudas de otros usuarios en el apartado de FAQs!

Un servicio compuesto por expertos dispuestos a ayudarle con la garantía de la marca que ofrece equipamientos integrales para la cocina.

Encuentre el soporte necesario ante cualquier problema o duda ya sea en internet o por vía telefónica.



Servicio de atención al cliente

Tel. 902 499 498/ 935 653 500 / Comercial.fss@franke.com

Servicio de asistencia técnica

Tel. 902 353 553/ 934 456 768 / Repuestos.fss@franke.es

1. CONDICIONES GENERALES DE VENTA

1.1 Aplicación de las condiciones generales de venta

Estas condiciones Generales de Venta son establecidas por Franke España S.A.U, propiedad de la marca (en lo sucesivo "FRANKE") sobre la base de las leyes y con vigencia hasta la salida de nueva tarifa FRANKE.

Se precisa que las presentes condiciones generales de venta se editan en cada catálogo y a menos que otro soporte de venta indique lo contrario, el Cliente reconoce tener la comunicación de las condiciones generales de venta por entrega del presente catálogo.

En caso de contradicción entre estas condiciones generales de venta y las condiciones generales de compra del cliente, o de otro documento que no incluya la firma de FRANKE, las presentes condiciones prevalecerán. Ninguna excepción a las disposiciones de las condiciones generales de venta será vinculante para FRANKE, excepto si está por escrito y cuenta con firma autorizada.

FRANKE podrá modificar los términos y condiciones generales de venta en cualquier momento informando al cliente en un plazo razonable.

FRANKE entenderá implícitamente que el cliente acepta las nuevas condiciones vigentes para los pedidos recibidos tras la entrada en vigor de las nuevas condiciones generales de venta.

Las descripciones y fotografías contenidas en nuestro catálogo deberán entenderse únicamente a nivel informativo y no podrán ser motivo de reclamación. Nuestra política es la de mejorar continuamente los productos, por ello nos reservamos el derecho de modificar las especificaciones sin previo aviso.

1.2 Pedidos

Solo se aceptarán pedidos recibidos por escrito al correo comercial.fss@franke.com. Todo pedido recibido por FRANKE por tal medio será considerado en firme y definitivo por parte del cliente implicando la entera aceptación y sin reservas de las presentes condiciones generales.

FRANKE se reserva el derecho de rechazar total o parcialmente un pedido de cliente en función de sus políticas de riesgo financiero, histórico de pagos o litigios relativos a anteriores transacciones.

En caso de no disponibilidad de producto en la fecha solicitada de entrega FRANKE podrá proponer y entregar un producto equivalente o superior, siempre con el acuerdo previo del cliente.

La modificación o anulación de pedidos será posible siempre y cuando la misma se realice con una anticipación mínima de 5 días laborables a la fecha de entrega inicial solicitada por el cliente (10 para Canarias, Ceuta y Melilla).

En caso de modificación o anulación del pedido fuera del plazo de preaviso citado anteriormente se facturarán 30€ + impuestos por pedido en concepto de gastos de gestión.

PRIMERA OPERACIÓN: Hasta la concesión de la oportuna clasificación y riesgo, todas las operaciones serán abonadas mediante pago anticipado.

1.3 Precios de venta

Válidos a la salida de nuestros almacenes y en función de la tarifa vigente el día de la expedición.

Precio sin impuestos (IVA/IGIC).

1.4 Expediciones

Las mercancías viajan siempre por cuenta y riesgo del comprador, aún en los casos de convenios especiales.

GASTOS DE ENVÍO

Los gastos de envío serán asumidos por FRANKE para todo pedido que supere los 300€/netos

Las entregas se realizarán siempre en locales comerciales o almacenes indicados por el cliente. Cualquier requerimiento especial deberá ser considerado y facturado de manera particular.

RECEPCIÓN DE MERCANCIAS

Será responsabilidad del cliente anotar las reservas en el documento de transporte en caso de incidencia, daños o faltantes.

Estas reservas deben ser efectuadas en el documento de transporte en el momento de la entrega y deben mencionar explícitamente las referencias de producto implicadas y su naturaleza (embalaje deteriorado, impactos,...). El cliente deberá suministrar toda la información detallada sobre los desperfectos o faltas. De no seguir el procedimiento anteriormente observado, FRANKE no admitirá ninguna reclamación al respecto.

En caso de daños ocultos identificados tras la marcha del transportista, FRANKE solo admitirá reclamaciones al respecto durante los siguientes 5 días hábiles desde la entrega.

Como recepcionar las entregas de FRANKE

RECEPCIÓN DE LA MERCANCIA

No se aceptarán reclamaciones transcurridas 48h desde la fecha de entrega del producto. Cualquier desperfecto observado en la entrega (embalaje dañado, caja mojada...) deberá reseñarse de manera expresa y específica en el documento de transporte para poder dar curso a la reclamación.

1. Controlar que el número de pallets/bultos coincide con la cantidad indicada en el documento del transporte
2. Verificar visualmente el estado general de la entrega
3. En función del estado de la entrega, proceder como sigue:

Entrega conforme	▶ Nada que reseñar	▶ Firme el documento de transporte
Pallet sin retráctil	▶ Verificar que no hay ningún faltante	▶ En caso que falten productos notificar "Producto X, pallet sin retráctil"
Entrega conforme, aunque con caja(s) dañada(s)	▶ Notificar reserva en documento de transporte	▶ Indique el producto con detalle de los daños

APERTURA DE CAJAS

Si observa producto dañado presente su reclamación dentro de un plazo máximo de 5 días hábiles después de la entrega, incluyendo los siguientes elementos:



1) Foto etiqueta de caja



2) Foto del embalaje



3) Foto del producto

Electrodomésticos



Fregaderos y grifos



4) Foto de la etiqueta de características del producto

Transmita su reclamación al departamento de atención al cliente

1.5 Devoluciones

No se aceptarán devoluciones transcurridos QUINCE DÍAS de la fecha de recepción de la mercancía.

Dará constancia a estos fines la fecha del documento.

Cualquier excepción deberá ser autorizada por nuestro departamento comercial.

No se aceptará ninguna devolución de material sin antes existir la conformidad expresa del personal de nuestro Departamento Comercial.

Cualquier devolución injustificada de material, en caso de abonarse, sufrirá una depreciación automática mínima del 30 % sobre el importe facturado, pudiendo ésta ser mayor después de peritación.

No se admitirá en ningún caso la devolución de materiales transcurridos 6 meses desde su fecha de entrega.

No se aceptarán productos usados o probados, ni tampoco aquellos que no lleven su embalaje original.

1.6 Garantía Comercial

La garantía comercial proporcionada por FRANKE ESPAÑA S.A.U (en adelante "FRANKE") para los productos de la marca FRANKE se limita a los profesionales de distribución ("Cliente"). Es aplicable a todo el Estado Español.

La garantía no incluirá ni la instalación ni la puesta en marcha de los aparatos.

Conforme a lo establecido en REAL DECRETO LEGISLATIVO 1/2007 de 16 noviembre de Garantías en la venta de bienes de consumo, todos los productos contenidos en este catálogo han sido diseñados para uso doméstico, cualquier otro tipo de uso anula la garantía.

Esta garantía varía según la tipología de los productos y según el material de su composición.

PRODUCTOS	GARANTIA COMERCIAL
Fregaderos acero inoxidable	Garantía de por vida*
Fregaderos fragranite	5 años*
Fregaderos tectonite	5 años*
Fregaderos cerámicos	15 años*

Los productos deben ser utilizados conforme al uso habitual para el que han sido concebidos. Quedando **excluidos*** de la garantía comercial:

- Daños ocurridos durante el transporte
- Daños por falta de mantenimiento o uso indebido del producto (manchas resultantes del uso no recomendado de un material o mantenimiento deficiente)
- Daños por incumplimiento de instrucciones proporcionadas por FRANKE (instrucciones de montaje, instalación en un entorno inadecuado)
- Averías resultantes de del uso de piezas de repuestos que no cumplan las proporcionadas originalmente por FRANKE.

1.7 Reparaciones

Deberán ser realizadas por los Servicios de Asistencia Técnica autorizados, integrantes de la red estatal.

Al solicitar una intervención del servicio post-venta de FRANKE es imprescindible comunicar:

- Los síntomas de la avería
- Referencia comercial del producto (FUN), así como su número de serie
- Copia de la factura de compra

Todos los productos ofrecidos en este catálogo son para uso exclusivamente DOMÉSTICO.

En caso de instalarse cualquier producto de forma distinta a aquella para la cual ha sido diseñado, el instalador deberá garantizar su posible sustitución. FRANKE no se responsabiliza de este tipo de instalaciones de sus productos, ni de las consecuencias derivadas de los daños.

1.8 Fuerza Mayor

Se considera como caso de fuerza mayor cualquier evento, de cualquier naturaleza que razonablemente escape del control de FRANKE, como por ejemplo y no excluyente: huelga de transporte, huelga de fábricas o comercios, interrupción de medios de transporte independientemente de la causa, disposiciones legales o reglamentarias que afectan la producción o distribución de productos, embargo político o económico, guerra, terremotos, inundación o desastre natural que provoque el cese total o parcial de las plantas de MEPAMSA, de sus proveedores o subcontratistas.

1.9 Propiedad Intelectual

Los productos FRANKE son una marca registrada, esta marca y su logo, así como imágenes y esquemas técnicos están protegidos por el derecho de propiedad intelectual. Siendo propiedad exclusiva del GRUPO FRANKE y/o de las sociedades del grupo. Su reproducción o representación total o parcial sin autorización escrita previamente del GRUPO FRANKE y/o de las sociedades de su grupo, puede ser considerada delito y estar sujeta a responsabilidad civil y/o penal de su autor.

1.10 Jurisdicción

Serán únicamente competentes, en caso de litigio, los Tribunales de Barcelona.

2. CONDICIONES DE PAGO

El aplazamiento de pago de nuestras facturas será de acuerdo con la clasificación, riesgo y volumen de operación. Transcurridos los vencimientos acordados, quedamos automáticamente autorizados a contabilizar los intereses de demora a razón de un dos por ciento por mes o fracción.

IMPUESTOS: Serán cargados en la factura conforme a la legislación vigente.

RESERVA DE DOMINIO: La mercancía se considerará propiedad de FRANKE ESPAÑA, S.A.U. hasta el total pago de la misma por el cliente, teniendo FRANKE ESPAÑA, S.A.U. hasta ese momento reserva de dominio.