























Home Entertainment Projector EH-DM3

Bedienungsanleitung



In diesem Handbuch verwendete Bezeichnungen

	<p>Angaben, die Schäden oder Fehlfunktionen des Geräts verursachen können.</p>
	<p>Zusätzliche Informationen und nützliche Punkte zu einem Thema.</p>
	<p>Bezeichnet eine Seite mit nützlichen Hinweisen zum Thema.</p>
	<p>Bezeichnet Bedienungsarten oder Bedienungsreihenfolge. Die angegebenen Anweisungen müssen in der mit Zahlen bezeichneten Reihenfolge ausgeführt werden.</p>
	<p>Tasten an der Fernbedienung oder am Hauptgerät.</p>
<p>„(Menüname)“</p>	<p>Menüoptionen und Meldungen, die angezeigt werden. Beispiel: „Helligkeit“</p>
 	<p>Die verfügbaren Funktionen und Bedienungsvorgänge können sich in Abhängigkeit vom verwendeten Datenträger unterscheiden. Die nachstehenden Symbole geben an, welche Art von Datenträger verwendet wird.</p> <div style="display: flex; justify-content: space-around; align-items: flex-start;"> <div style="text-align: center;"> DVD Video</div> <div style="text-align: center;"> Video CD</div> <div style="text-align: center;"> Data CD</div> <div style="text-align: center;"> Audio CD</div> <div style="text-align: center;"> MP3/WMA</div> <div style="text-align: center;"> JPEG</div> <div style="text-align: center;"> DivX</div> <div style="text-align: center;"> Ext. Vid./Comp.</div> </div> <div style="display: flex; justify-content: space-around; align-items: flex-start; margin-top: 5px;"> <div style="text-align: center;"> DVD Video</div> <div style="text-align: center;"> Video CD</div> <div style="text-align: center;"> Data CD</div> <div style="text-align: center;"> Audio CD</div> <div style="text-align: center;"> MP3/WMA</div> <div style="text-align: center;"> JPEG</div> <div style="text-align: center;"> DivX</div> <div style="text-align: center;"> Ext. Vid./Comp.</div> </div>

Inhaltsverzeichnis

Sicherheitsanweisungen	2
Betrieb und Lagerung	8
Disks und USB-Speicher	10
Bezeichnung der Teile und Funktionen	13
Fernbedienung vorbereiten	17

Schnelle Inbetriebnahme

Aufstellung	19
Projektionsabstand und Leinwandgröße	19
Anschließen des Netzkabels	19
Wiedergabe einer Disk	20
Disk wiedergeben und projizieren	20
Projektionsposition und Lautstärke einstellen	21
Wiedergabe stoppen	23
Spannungsversorgung ausschalten	23
Grundbedienung während der Wiedergabe	24
Pause	24
Rückwärtssuche/Vorwärtssuche	24
Überspringen	25
Einzelbildfortschaltung	25
Zeitlupenwiedergabe	25
Projektorlampe vorübergehend zur Raumbelichtung verwenden (Unterbrechen)	25
Farbmodus	26
Anpassen der Lichtintensität (Adaptive IRIS-Blende)	27
Stummschaltung	27

Fortgeschrittene Bedienung

Werden Sie ein Wiedergabe-Experte	28
Wiedergabe von einem DVD-Menü	28
Wiedergabe einer Video-CD über das Menü	29
Wiedergabe von JPEG, MP3/WMA und DivX®	31
Wiedergabe durch Auswahl der Kapitel- oder Tracknummer ...	34
Wiedergabewiederholung und Zufallswiedergabe	34
Programm-wiedergabe	36
Vergrößern	37
Audiosprache ändern	38
Untertitel-Anzeige ändern	38
Winkel ändern	39
Bedienung über den Wiedergabeinformations-Bildschirm	39
Einstellen des Einschlaf-timers	41
Ändern des Bildformats	42
Wiedergabe bei Anschluss eines Peripheriegeräts	44
Anschließen eines USB-Speichergeräts	44
Anschließen an ein anderes Videogerät, ein Fernsehgerät oder einen Computer	45
Bilder von externen Videogeräten oder Computern projizieren	48

Audio-Einstellungen	50
Über Kopfhörer hören	50
Anschluss eines Mikrofons	51
Audiogeräte mit Koaxial-Digitalaudioeingang anschließen	52
Auswählen des Surroundsound-Modus	52
Auswählen der digitalen Soundeffekte	53

Einstellungen und Anpassungen

Verwendung und Funktionen des Setup-Menüs	54
Setup-Menü verwenden	54
Liste des Setup-Menüs	55
Liste der Sprachcodes	57
Einstellungen für „Digitalausgang“ und Ausgangssignale	58
Verwendung und Funktionen des Menüs	
Bildeinstellungen	59
Verwendung des Menüs Bildeinstellungen	59
Menü Bildeinstellungen	60
Sicherheitsfunktionen	62
Anti-Diebstahl-Schloss	62

Anhang

Fehlersuche	63
Anzeigen ablesen	63
Falls die Anzeigen keine Hilfe bieten	66
Wartung	68
Reinigung	68
Zeitpunkt zum Ersetzen von Verbrauchsmaterialien	69
Sonderzubehör und Verbrauchsmaterial	69
Verbrauchsmaterialien ersetzen	70
Projektionsabstand und Leinwandgröße	74
Liste mit kompatiblen Auflösungen	75
MPEG-Format-Kompatibilitätsliste	77
Technische Daten	78
Glossar	79
Index	80
Anfragen	81

Schnelle
Inbetriebnahme

Fortgeschrittene
Bedienung



Einstellungen und
Anpassungen

Anhang

Sicherheitsanweisungen

Sie sollten alle Sicherheits- und Bedienungshinweise lesen, bevor Sie das Gerät verwenden. Bewahren Sie die Informationen zur späteren Verwendung auf, nachdem Sie alles gelesen haben.

Die Dokumentation und das Gerät verwenden grafische Symbole, um die sichere Verwendung des Geräts zu zeigen. Bitte machen Sie sich mit diesen Warnsymbolen vertraut und beachten Sie sie, um Personen- oder Sachschäden zu vermeiden.

 Warnung	Dieses Symbol verweist auf Informationen, die durch falsche Handhabung zu Personenschäden oder zum Tod führen können, wenn sie nicht beachtet werden.
 Achtung	Dieses Symbol verweist auf Informationen, die durch falsche Handhabung zu Personen- oder Sachschäden führen können, wenn sie nicht beachtet werden.

Erläuterung der Symbole

Symbole, die auf Aktionen verweisen, die unterlassen werden müssen



Unterlassen



Nicht
auseinander
bauen



Nicht
berühren



Nicht
nass werden
lassen



Nicht in
feuchten
Bereichen
verwenden



Nicht auf
instabile
Oberflächen
stellen

Symbole, die auf Aktionen verweisen, die durchgeführt werden müssen



Anweisungen



Ziehen Sie den
Netzstecker
aus der
Netzsteckdose.

Wichtige Sicherheitshinweise

Beachten Sie bei der Aufstellung und Verwendung die folgenden Sicherheitsanweisungen:

- Lesen Sie diese Anweisungen.
- Bewahren Sie diese Anweisungen auf.
- Beachten Sie alle Warnhinweise.
- Beachten Sie sämtliche Anweisungen.
- Verwenden Sie dieses Gerät nicht in der Nähe von Wasser.
- Verwenden Sie zur Reinigung ausschließlich ein trockenes Tuch.
- Die Lüftungsöffnungen dürfen nicht abgedeckt werden. Führen Sie die Installation gemäß den Herstellerangaben durch.
- Das Gerät darf nicht in der Nähe von Wärmequellen wie Heizungen, Öfen und anderen Geräten (einschließlich Verstärkern), die Wärme erzeugen, installiert werden.
- Setzen Sie die Sicherheitsvorrichtung des polarisierten oder geerdeten Steckers nicht außer Kraft. Ein polarisierter Stecker verfügt über zwei Steckerklingen, von denen einer breiter ist als der andere. Ein geerdeter Stecker verfügt über zwei Steckerklingen und einen dritten Erdungsstift. Die breitere Steckerklinge oder der dritte Erdungsstift sind zu Ihrer Sicherheit vorgesehen. Sollte der vorhandene Netzstecker nicht in die Netzsteckdose passen, lassen Sie eine geeignete Netzsteckdose durch einen qualifizierten Elektriker installieren.
- Achten Sie darauf, dass keine Personen auf das Netzkabel treten und dass es nicht eingeklemmt wird, insbesondere am Stecker, an der Netzsteckdose und am Austrittspunkt aus dem Gerät.
- Verwenden Sie nur vom Hersteller empfohlene Zusatz-/Zubehörteile.
- Verwenden Sie nur fahrbare Ständer, Stative, Halterungen oder Tische, die vom Hersteller empfohlen werden oder zusammen mit dem Gerät verkauft wurden. Wenn ein fahrbarer Ständer verwendet wird, ist beim Verschieben des Ständers mit Gerät Vorsicht geboten, um Verletzungen durch Umkippen zu vermeiden.



- Ziehen Sie den Netzstecker bei Gewittern und wenn das Gerät längere Zeit nicht verwendet werden soll.
- Wenden Sie sich für sämtliche Reparatur- und Wartungsarbeiten an qualifiziertes Kundendienstpersonal. Eine Wartung ist erforderlich, wenn das Gerät in irgendeiner Weise beschädigt ist, beispielsweise am Netzkabel oder Netzstecker, wenn Flüssigkeit oder Gegenstände in das Gerät eingedrungen sind, wenn das Gerät Regen oder Feuchtigkeit ausgesetzt war, wenn es nicht einwandfrei funktioniert oder fallen gelassen wurde.

Warnung

Setzen Sie dieses Gerät niemals Regen oder Feuchtigkeit aus, um die Gefahr von Feuer und elektrischen Schlägen zu vermeiden.



Nicht in feuchten Bereichen verwenden

In den folgenden Fällen müssen Sie das Gerät vom Netz trennen und sich an einen qualifizierten Kundendiensttechniker wenden:

- Wenn Rauch, ungewöhnliche Gerüche oder ungewöhnliche Geräusche aus dem Gerät kommen.
- Wenn Flüssigkeiten oder Fremdkörper in das Gerät gelangen.
- Wenn das Gerät heruntergefallen ist oder das Gehäuse beschädigt wurde.

Wenn das Gerät unter diesen Bedingungen weiter verwendet wird, kann dies zu einem Feuer oder elektrischen Schlag führen.

Versuchen Sie nicht, das Gerät selbst zu reparieren. Wenden Sie sich für sämtliche Reparaturen an qualifiziertes Kundendienstpersonal.

Stellen Sie das Gerät in der Nähe einer Netzsteckdose auf, so dass der Netzstecker jederzeit problemlos gezogen werden kann.



Ziehen Sie den Netzstecker aus der Netzsteckdose.

Öffnen Sie niemals Abdeckungen am Projektor mit Ausnahme der Abdeckungen, auf die in der Bedienungsanleitung explizit hingewiesen wird. Versuchen Sie niemals, den Projektor (einschließlich Verbrauchsmaterialien) auseinander zu bauen oder zu verändern. Überlassen Sie alle Reparaturen dem qualifizierten Kundendienstpersonal.

Elektrische Spannungen im Gerät können schwere Verletzungen verursachen.



Nicht auseinander bauen

Setzen Sie das Gerät nicht Wasser, Regen oder übermäßiger Feuchtigkeit aus.



Nicht in feuchten Bereichen verwenden

Verwenden Sie ausschließlich die am Gerät angegebene Netzspannung. Andernfalls kann es zu einem Feuer oder elektrischen Schlag kommen. Wenn Ihnen die Spannungswerte Ihres Stromnetzes nicht bekannt sind, wenden Sie sich an Ihren Händler oder an das Energieversorgungsunternehmen.



Unterlassen

Überprüfen Sie die Spezifikationen des Netzkabels. Durch die Verwendung eines ungeeigneten Netzkabels können Feuer oder elektrische Schläge verursacht werden.

Das Netzkabel im Lieferumfang des Geräts ist für die Spannungsversorgungsanforderungen des Vertriebslands ausgelegt. Verwenden Sie nur das Netzkabel im Lieferumfang des Geräts, wenn Sie es im Vertriebsland verwenden. Überprüfen Sie bei der Verwendung in anderen Ländern, ob die Stromnetzleistung, die Form der Netzsteckdose und die elektronischen Werte des Geräts den Standards vor Ort entsprechen, und kaufen Sie ein geeignetes Netzkabel in dem Land.



Anweisungen

Bei der Handhabung des Netzsteckers sind die folgenden Vorsichtsmaßnahmen zu beachten.

Bei Nichtbeachtung dieser Vorsichtsmaßnahmen können Feuer oder elektrische Schläge verursacht werden.

- Überlasten Sie Netzsteckdosen, Verlängerungskabel oder Steckerleisten nicht.
- Netzstecker und Netzsteckdose müssen vor dem Einstecken staubfrei sein.
- Stecken Sie den Stecker ganz in die Steckdose.
- Fassen Sie den Stecker nicht mit nassen Händen an.
- Ziehen Sie nicht am Netzkabel, wenn Sie den Netzstecker aus der Netzsteckdose ziehen. Halten Sie den Netzstecker immer am Stecker fest.



Anweisungen

Warnung

Verwenden Sie kein beschädigtes Netzkabel. Andernfalls kann es zu Feuer oder einem elektrischen Schlag kommen.

- Verändern Sie das Netzkabel nicht.
- Stellen Sie keine schweren Gegenstände auf das Netzkabel.
- Verbiegen, verdrehen oder ziehen Sie nicht übermäßig am Netzkabel.
- Halten Sie das Netzkabel von heißen Elektrogeräten fern.

Wenn das Netzkabel beschädigt wird (wenn z. B. die Drähte frei liegen oder brechen), wenden Sie sich an Ihren Händler, um Ersatz zu erhalten.



Unterlassen

Bei einem Gewitter darf der Netzstecker nicht berührt werden, weil die Gefahr eines elektrischen Schlags besteht.



Nicht berühren

Stellen Sie keine Behälter mit Flüssigkeiten, Wasser oder Chemikalien auf das Gerät.

Wenn der Behälter umkippt und der Inhalt in das Gerät gelangt, kann es zu Feuer oder einem elektrischen Schlag kommen.



Nicht nass werden lassen

Schauen Sie niemals bei eingeschalteter Lampe in das Objektiv, weil das helle Licht schädlich für Ihre Augen ist.



Unterlassen

Schieben Sie nie metallische oder entflammable Objekte oder andere Fremdkörper durch die Ansaugöffnungen oder Luftöffnungen, da es andernfalls zu einem Feuer oder elektrischen Schlag kommen kann.



Unterlassen

Als Lichtquelle des Geräts wird eine Quecksilberdampf Lampe verwendet, die einen hohen Innendruck aufweist. Beachten Sie die unten aufgeführten Anweisungen.

Bei Nichtbeachtung der nachstehenden Punkte besteht Verletzungs- und Vergiftungsgefahr.

- Die Lampe darf nicht beschädigt, auseinandergebaut oder irgendwelchen Stößen ausgesetzt werden.
- Die Lampe enthält Quecksilberdampf. Bei einem Bruch der Lampe muss der Raum durchlüftet werden, um zu verhindern, dass die freigesetzten Gase eingeatmet werden oder in Kontakt mit den Augen oder dem Mund kommen.
- Bringne Sie Ihr Gesicht nicht nah an das Gerät, wenn es verwendet wird.

Falls bei einem Bruch der Lampe Gas oder Glassplitter eingeatmet werden oder in die Augen oder den Mund gelangen oder andere Beschwerden auftreten, konsultieren Sie unverzüglich einen Arzt.



Anweisungen

Lassen Sie das Gerät oder die Fernbedienung mit eingelegten Batterien nicht bei geschlossenen Fenstern in einem Fahrzeug, an Orten, wo sie direktem Sonnenlicht ausgesetzt sind, oder an anderen Orten, die sehr heiß werden können.

Es kann zu thermischen Verformungen oder technischen Fehlfunktionen kommen, die zu einem Feuer führen können.



Unterlassen

Verwenden Sie keine Sprays, die brennbare Gase enthalten, zum Entfernen von Verschmutzungen und Staub auf dem Objektiv, dem Filter des Projektors oder auf anderen Teilen.

Weil die Projektionslampe während des Betriebs sehr heiß wird, können sich solche Gase entzünden und einen Brand verursachen.



Unterlassen









Verwenden Sie den Projektor nicht an Orten, an denen brennbare oder explosive Gasgemische auftreten können.

Weil die Projektionslampe während des Betriebs sehr heiß wird, können sich solche Gase entzünden und einen Brand verursachen.



Unterlassen

Achtung

<p>LASER-Produkt der Klasse 1 Öffnen Sie nicht die obere Abdeckung. Im Gerät befinden sich keine vom Benutzer wartbaren Teile.</p>	 Nicht auseinander bauen
<p>Verwenden Sie das Gerät nicht an Orten mit hoher Luftfeuchtigkeit oder hohem Staubaufkommen, in der Nähe von Koch- oder Heizgeräten oder an Orten, wo es in Kontakt mit Rauch oder Dampf kommen kann. Verwenden oder lagern Sie das Gerät nicht längere Zeit im Freien. Andernfalls kann es zu Feuer oder einem elektrischen Schlag kommen.</p>	 Unterlassen
<p>Die Schlitze und Öffnungen am Gerätgehäuse dürfen nicht blockiert werden. Sie sind zur Belüftung und zum Schutz des Geräts vor Überhitzung vorgesehen.</p> <ul style="list-style-type: none">• Während des Betriebs kann es vorkommen, dass der Luftfilter an der Unterseite des Geräts durch Fremdkörper oder Papier blockiert wird. Entfernen Sie alles von der Unterseite des Geräts, das den Luftfilter blockieren könnte. Wenn das Gerät in der Nähe einer Wand aufgestellt wird, lassen Sie mindestens 20 cm zwischen der Wand und den Luftöffnungen.• Zwischen dem Lufteintritt und etwaigen Wänden o. Ä. muss ein Abstand von mindestens 10 cm eingehalten werden.• Stellen Sie das Gerät nicht auf ein Sofa, einen Teppich oder eine andere weiche Unterlage oder in eine umbaute Installation, außer wenn eine einwandfreie Belüftung gewährleistet ist.	 Unterlassen
<p>Stellen Sie das Gerät nicht auf einen instabilen fahrbaren Ständer, Ständer oder Tisch. Das Gerät kann sonst herunterfallen oder kippen und Verletzungen verursachen.</p>	 Nicht auf instabile Oberflächen stellen
<p>Stellen Sie sich nicht auf das Gerät und stellen Sie keine schweren Gegenstände darauf. Das Gerät kann sonst zusammenbrechen oder herunterfallen und Verletzungen verursachen.</p>	 Unterlassen
<p>Platzieren Sie keine Gegenstände, die durch Wärmeeinwirkung verformt oder beschädigt werden können, in der Nähe der Luftöffnungen und bringen Sie Hände und Gesicht während der Projektion nicht in die Nähe der Öffnungen. Da aus den Luftöffnungen heiße Luft strömt, kann es andernfalls zu Verbrennungen, Verformungen oder anderen Unfällen kommen.</p>	 Unterlassen
<p>Versuchen Sie nie, die Lampe unmittelbar nach der Verwendung zu entfernen, da sie extrem heiß ist. Schalten Sie das Gerät vor dem Ausbau der Lampe aus und warten Sie so lange, wie in dieser Anleitung angegeben, um die Lampe vollständig abkühlen zu lassen. Die Hitze kann zu Verbrennungen oder anderen Verletzungen führen.</p>	 Unterlassen
<p>Stellen Sie keine Gegenstände mit offener Flamme, beispielsweise eine entzündete Kerze, auf oder in die Nähe dieses Gerät.</p>	 Unterlassen
<p>Ziehen Sie den Netzstecker des Geräts, wenn es längere Zeit nicht verwendet wird. Die Isolierung kann sich verschlechtern, was zu einem Feuer führen kann.</p>	 Ziehen Sie den Netzstecker aus der Netzsteckdose.

Achtung

Überprüfen Sie, ob die Stromversorgung ausgeschaltet, der Netzstecker von der Netzsteckdose getrennt und alle Kabel getrennt wurden, bevor Sie das Gerät transportieren. Andernfalls kann es zu Feuer oder einem elektrischen Schlag kommen.



Ziehen Sie den Netzstecker aus der Netzsteckdose.

Ziehen Sie vor dem Reinigen des Geräts den Netzstecker. Damit vermeiden Sie elektrische Schläge während der Reinigung.



Ziehen Sie den Netzstecker aus der Netzsteckdose.

Verwenden Sie bei der Reinigung des Geräts keine feuchten Tücher oder Lösungsmittel wie Alkohol, Verdünner oder Benzin. Eindringen von Wasser oder Verschlechterung und Bruch des Geräts können zu einem elektrischen Schlag führen.



Anweisungen

Wenn die falschen Batterien verwendet werden, kann die Batterieflüssigkeit auslaufen oder die Batterien zerstört werden, was zu Feuer, Verletzungen oder Korrosion des Geräts führen kann. Beachten Sie beim Ersetzen der Batterien die folgenden Vorsichtsmaßnahmen.



Anweisungen

- Legen Sie die Batterien unter Beachtung der richtigen Polarität (+ und -) ein.
- Verwenden Sie keine unterschiedlichen Batterien oder alte und neue Batterien zusammen.
- Verwenden Sie nur die Batterien, die in dieser Anleitung angegeben sind.
- Sollte eine Batterie ausgelaufen sein, wischen Sie die Batterieflüssigkeit mit einem weichen Tuch weg. Falls Batterieflüssigkeit auf Ihre Hände gelangt, waschen Sie sie sofort.
- Ersetzen Sie die Batterien, sobald sie erschöpft sind.
- Entnehmen Sie die Batterien, wenn Sie das Gerät für längere Zeit nicht verwenden werden.
- Setzen Sie Batterien keiner Hitze oder Flammen aus und legen Sie sie nicht in Wasser.
- Entsorgen Sie Batterien gemäß den örtlichen Vorschriften.
- Halten Sie die Batterien von Kindern fern. Beim Verschlucken einer Batterie besteht Erstickengefahr.

Stellen Sie die Lautstärke nicht von Anfang an zu hoch ein. Es kann plötzlich ein lauter Ton erzeugt werden, der Schäden am Lautsprecher oder an Ihrem Gehör verursachen kann. Als Vorsichtsmaßnahme sollten Sie die Lautstärke vor dem Ausschalten des Geräts verringern und nach dem erneuten Einschalten langsam erhöhen.



Unterlassen

Wenn Sie einen Kopfhörer verwenden, stellen Sie die Lautstärke nicht zu hoch ein. Durch Hören mit hoher Lautstärke über längere Zeit kann Ihr Gehör Schaden nehmen.



Unterlassen

Befolgen Sie den Wartungsplan für das Gerät. Wird das Gerät innen längere Zeit nicht gereinigt, kann sich Staub ansammeln und Feuer oder einen elektrischen Schlag verursachen. Ersetzen Sie bei Bedarf den Luftfilter in regelmäßigen Abständen. Wenden Sie sich an den Händler, um das Innere des Geräts bei Bedarf reinigen zu lassen.



Anweisungen

Betrieb und Lagerung

Beachten Sie die folgenden Angaben, um Fehlfunktionen und Schäden zu vermeiden.

Hinweise zur Handhabung und Lagerung

- Beachten Sie die Temperaturbereiche für Betrieb und Lagerung, die in diesem Handbuch angegeben sind, wenn Sie den Projektor verwenden und lagern.
- Stellen Sie das Gerät nicht an einem Ort auf, an dem es Vibrationen oder Erschütterungen ausgesetzt ist.
- Stellen Sie das Gerät nicht in der Nähe von Fernseh-, Radio- oder Videogeräten auf, die magnetische Felder erzeugen. Dadurch kann die Ton- und Bildwiedergabe des Geräts beeinträchtigt werden und es kann zu einer Fehlfunktion kommen. Falls solche Symptome auftreten, stellen Sie das Gerät weiter weg von Fernseh-, Radio- oder Videogeräten auf.
- Betreiben Sie den Projektor nicht unter den folgenden Umständen. Andernfalls kann es zu Problemen beim Betrieb oder zu Unfällen kommen.

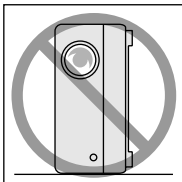

Während der Projektor auf der Spitze steht

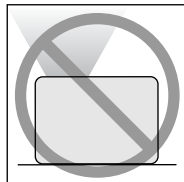

Wenn der Projektor mit der Vorderseite nach oben zeigt

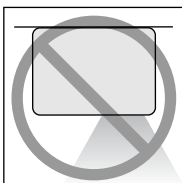

Wenn der Projektor mit der Unterseite nach oben zeigt

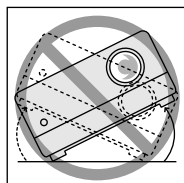

Wenn der Projektor zu einer Seite geneigt ist

- Bewegen Sie dieses Gerät nicht während der Wiedergabe. Hierdurch können Medien beschädigt oder Fehlfunktionen verursacht werden.
- Verwenden oder lagern Sie dieses Gerät nicht an Plätzen mit Zigarettenrauch oder anderem Rauch oder in verstaubten Räumen. Dadurch kann die Bildqualität beeinträchtigt werden.

- Berühren Sie das Objektiv nicht mit bloßen Händen. Wenn sich Fingerabdrücke oder Flecken auf dem Objektiv befinden, wird das Bild nicht richtig projiziert. Wenn das Gerät nicht verwendet wird, sollten Sie unbedingt die Objektivabdeckung anbringen.
- EPSON übernimmt keinerlei Haftung für Schäden aufgrund von Projektor- oder Lampenversagen außerhalb der Garantiebedingungen.
- Sie können das Gerät bequem in einer aufrechten Position in einem Regal usw. lagern, da es auf der Seite über Lagerfüße verfügt. Wenn Sie das Gerät in einer aufrechten Position lagern, stellen Sie es mit den Lagerfüßen an der Unterseite auf eine stabile Oberfläche. Achten Sie darauf, dass Sie das Gerät in der Lagertasche verpacken, die im Lieferumfang des Geräts enthalten ist, damit kein Staub durch die Ansaugöffnung eindringen kann.

Kondensation

Wenn Sie das Gerät von einer kalten in eine warme Umgebung bringen, oder wenn der Raum, in dem das Gerät aufgestellt ist, schnell erwärmt wird, kann es intern oder auf der Objektivoberfläche zu Kondensation (Feuchtigkeit) kommen. Wenn sich Kondensation bildet, kann dies nicht nur zu einem fehlerhaften Betrieb wie einem schwächeren Bild führen, sondern auch die Disk und/oder Teile des Geräts beschädigen. Um eine Kondensation zu verhindern, stellen Sie das Gerät ungefähr eine Stunde vor Verwendung in dem Raum auf, in dem es verwendet werden soll. Wenn sich Kondensation bildet, trennen Sie den Netzstecker von der Netzsteckdose und warten dann vor der Verwendung ein bis zwei Stunden.

Lampe

Als Lichtquelle des Geräts wird eine Quecksilberdampflampe verwendet, die einen hohen Innendruck aufweist.

Quecksilberdampflampen weisen die folgenden Eigenschaften auf:

- Die Helligkeit der Lampe nimmt mit der Verwendung ab.
- Wenn die Lampe die Nutzungsdauer erreicht hat, leuchtet sie nicht mehr oder kann mit einem lauten Geräusch zerbrechen.
- Die Nutzungsdauer der Lampe kann abhängig von den individuellen Merkmalen der Lampe und der Betriebsumgebung stark variieren. Aus diesem Grund sollten Sie immer eine Ersatzlampe bereithalten.
- Nach Ablauf dieser Betriebsdauer nimmt die Gefahr eines Lampenbruchs zu. Ersetzen Sie deshalb die Lampe so bald wie möglich, wenn Sie in einer Meldung zum Ersetzen der Lampe aufgefordert werden.
- In diesem Produkt befindet sich eine Lampe, die Quecksilber (Hg) enthält. Beachten Sie die gültigen örtlichen Richtlinien zu Entsorgung und Recycling. Entsorgen Sie die Lampe nicht mit dem normalen Müll.

LCD

- Das LCD wird mit Hochpräzisionstechnologie hergestellt. Dennoch können schwarze Bildpunkte auf der Anzeige erscheinen oder einige rote, blaue oder grüne Bildpunkte leuchten gelegentlich stark auf. Außerdem können Linien mit unregelmäßiger Helligkeit oder Farbe erscheinen. Dies beruht auf den Merkmalen einer LCD-Anzeige und ist kein Zeichen für eine Fehlfunktion.

- Wenn ein kontrastreiches Standbild mehr als 15 Minuten lang angezeigt wird, kann sich das projizierte Bild einbrennen.

In diesem Fall sollten Sie einen hellen Bildschirm projizieren (wenn ein Computer verwendet wird: weißer Bildschirm, Video: eine so helle Animation wie möglich), bis die Einbrennung verschwindet. Abhängig vom Ausmaß der Einbrennung dauert das ungefähr 30 bis 60 Minuten. Wenn die Einbrennung nicht verschwindet, wenden Sie sich an den Händler.

☞ S. 81

Dieses Gerät tragen

- Schließen Sie die Objektivabdeckung.
- Entnehmen Sie die Disk.
- Drehen Sie die Füße des Geräts hinein, wenn sie herausgedreht sind.
- Halten Sie das Gerät beim Tragen am Griff, wie in der folgenden Abbildung dargestellt.

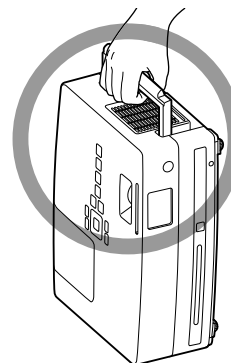

Vorsichtsmaßnahmen beim Transport

Für den Projektor werden viele Hochpräzisionsteile und Teile aus Glas verwendet. Für den Transport des Projektors müssen Sie die folgenden Maßnahmen treffen, um Beschädigungen durch Stöße vorzubeugen.

- Umhüllen Sie den Projektor sicher mit Puffermaterial, um ihn vor Erschütterungen zu schützen, und legen Sie ihn in einem stabilen Karton ab. Informieren Sie auf jeden Fall das Speditionsunternehmen darüber, dass der Inhalt zerbrechlich ist.
- Schließen Sie die Objektivabdeckung und verpacken Sie das Gerät.
- * Schäden, die während des Transports an diesem Produkt verursacht werden, sind nicht durch die Garantie abgedeckt.

Urheberrecht



















Die Erstellung eines Mediums für den Zweck der Ausstrahlung, öffentlichen Projektion, öffentlichen musikalischen Vorführung oder Verleihung (unabhängig von der Entschädigung oder Bezahlung bzw. ob keine erfolgt) ist ohne Genehmigung des Inhabers der Urheberrechte strikt verboten.















Disks und USB-Speicher

Disks

Lesbare Medien

Die folgenden Medien können wiedergegeben werden.

Disktypen	In diesem Handbuch verwendete Symbole	Erläuterung
DVD Video 	 	Im Handel erhältliche qualitativ hochwertige Filme und Formen von visuellen Bildern. Die Wiedergabe von DVD-Videos ist nicht möglich, wenn der Regionalcode der DVD nicht dem Regionalcode-Aufkleber an der Seite dieses Geräts entspricht.
DVD+RW DVD+R DVD+R DL DVD-RW DVD-R DVD-R DL  	       	Links beschriebene DVD-Disks, die mit einem DVD-Recorder bespielt wurden. <ul style="list-style-type: none"> Das Gerät kann eine DVD-Disk mit Bildern im Videoformat abspielen. Das Gerät kann eine DVD-Disk mit Bildern im VR-Format abspielen. Das Gerät kann eine Disk abspielen, wenn sie mit dem DVD-Recorder, mit dem sie aufgezeichnet wurde, „finalisiert“ wurde. Das Gerät kann die folgenden Dateien abspielen, die im Format ISO 9660/UDF aufgezeichnet wurden: MP3/WMA/JPEG/MPEG1/2/4/DivX[®]3/4/5/6/DivX[®] Ultra   Das Gerät kann nur die erste Sitzung abspielen, obwohl das Gerät mehrere Sitzungen unterstützt.
Video CD  	 	Software, die Bilder und Ton enthält. <ul style="list-style-type: none"> Das Gerät kann eine Video-CD (in Version 2.0) mit PBC (Playback Control) abspielen. Das Gerät kann eine Super Video-CD (SVCD) abspielen.

CD 	 	Software, die Ton und Stimmen enthält.
CD-R/RW CD+R/RW  	       	CDs, die mit einem CD-Recorder oder einem Computer erstellt wurden. <ul style="list-style-type: none"> Das Gerät kann die folgenden Dateien abspielen, die im Format ISO9660 Level-1 oder -2/UDF aufgezeichnet wurden: MP3/WMA/JPEG/Kodak Picture CD/FujiColor CD/MPEG1/2/4/DivX[®]3/4/5/6/DivX[®] Ultra   Das Gerät unterstützt das erweiterte Format (Joliet). Das Gerät unterstützt mehrere Sitzungen. Das Gerät kann eine Disk abspielen, die im Paketschreibverfahren erstellt wurde.

- Die Wiedergabe und Klangqualität von CDs mit Kopierschutz, die nicht dem Compact-Disk-Standard entsprechen, kann auf diesem Gerät nicht garantiert werden. CDs, die dem CD-Standard entsprechen, weisen das folgende Compact-Disk-Logo auf. Überprüfen Sie, ob es auf der Verpackung der Audio-Disk zu sehen ist.

- Dieses Gerät entspricht den NTSC- und PAL-Fernsehsignalformaten.
- Bei DVD-Video, SVCD und Video-CD können die Wiedergabefunktionen durch den Hersteller absichtlich eingeschränkt worden sein. Wenn dieses Gerät den Inhalt einer Disk abspielt, sind manche Funktionen möglicherweise nicht verfügbar. Schlagen Sie in den Benutzerinformationen der Disk nach, die Sie abspielen.
- DVD-R/R DL/RW-, DVD+R/R DL/RW-, CD-R/RW- und CD+R/RW-Disks können möglicherweise nicht abgespielt werden, wenn sie verkratzt, schmutzig, gewellt sind oder wenn der Aufnahmezustand oder die Aufnahmebedingungen nicht geeignet sind. Es kann außerdem einige Zeit dauern, bis das Gerät die Diskdaten gelesen hat.

- Im VR-Modus aufgenommene CPRM-kompatible (Schutz des Inhaltes von aufnehmbaren Medien) DVD-R-Disks können mit diesem Gerät nicht abgespielt werden.
- Bei den folgenden Disks kann nur der Ton wiedergegeben werden.
 - MIX-MODE CD
 - CD-G
 - CD-EXTRA
 - CD TEXT

Nicht lesbare Medien

- Die folgenden Medien können nicht wiedergegeben werden.
 - DVD-ROM
 - CD-ROM
 - PHOTO CD
 - DVD Audio
 - SACD
 - DACD
 - DVD-RAM
- Runde Medien mit einem anderen Durchmesser als 8 oder 12 cm
- Unregelmäßig geformte Disks

Handhabung von Medien

- Vermeiden Sie die Berührung der Wiedergabeseite mit bloßen Händen.
- Bewahren Sie Medien in ihren Hüllen auf, wenn sie nicht benutzt werden.
- Bewahren Sie Medien nicht an Plätzen mit hoher Luftfeuchtigkeit oder unter direkter Sonnenbestrahlung auf.
- Wenn die Wiedergabeoberfläche des Mediums durch Staub oder Fingerabdrücke verschmutzt ist, kann sich die Bild- und Tonqualität verschlechtern. Wenn die Wiedergabeoberfläche schmutzig ist, wischen Sie sie vorsichtig von innen nach außen mit einem weichen, trockenen Tuch ab.

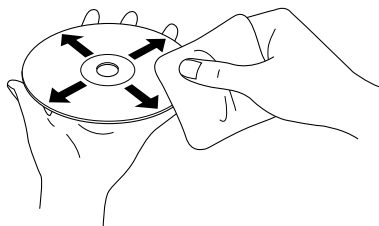

- Verwenden Sie keine Reinigungsmittel wie beispielsweise Benzin oder Antistatikmittel, die für Analog-Schallplatten vorgesehen sind.
- Kleben Sie kein Papier und keine Aufkleber auf die Medien.

USB-Speicher, der abgespielt werden kann

- Sie können die folgenden USB 1.1-Speichergeräte mit dem Gerät verbinden und abspielen:
 - USB-Speicher (nur Geräte, die nicht mit der Sicherheitsfunktion ausgestattet sind)
 - Multicard-Lesegerät
 - Digitalkamera (wenn die Klasse USB-Massenspeichergerät unterstützt wird)
- Verwenden Sie ein Multicard-Lesegerät, um eine SD-Speicherkarte oder ein anderes Medium mit dem Gerät zu verbinden.
- Die Dateisysteme FAT16 und FAT32 werden unterstützt.
- Einige Systemdateien werden möglicherweise nicht unterstützt. Wenn das Medium nicht unterstützt wird, formatieren Sie das Medium vor der Verwendung auf einem Windows-System.
- Das Gerät kann nur eine Speicherkarte abspielen, auch wenn sich im Kartenlesegerät mehrere Karten befinden. Legen Sie nur die Karte ein, die Sie abspielen möchten.

Spezifikationen für Dateien, die wiedergegeben werden können

Dateiformat	Datei-erweiterung*	Technische Daten
MP3	„.mp3“ oder „.MP3“	Bitrate: 16 bis 320 K bps Abtastfrequenz: 11 kHz, 16 kHz, 22,05 kHz, 32 kHz, 44,1 kHz, 48 kHz
WMA	„.wma“ oder „.WMA“	Bitrate: 64 bis 192 K bps Abtastfrequenz: 44,1 kHz, 48 kHz
DivX® DivX® Ultra	„.divx“ oder „.DIVX“, „.avi“ oder „.AVI“	Bis zu 3 M bps Maximale Pixelzahl: 720 x 576 Pixel Optimale Bildrate: 30 fps Eine Datei hat möglicherweise nicht das Dateiformat DivX®, auch wenn sie die Erweiterung „.avi“ oder „.AVI“ aufweist. In solch einem Fall kann die Datei nicht abgespielt werden.
JPEG	„.jpg“ oder „.JPG“	Pixelzahl: bis zu 3027 x 2048 Pixel Motion JPEG wird nicht unterstützt. JPEG-Daten, die dem Standard DCF (Design rule for Camera File system) entsprechen, auf dem Digitalkameras basieren, werden unterstützt. Bilder werden möglicherweise nicht wiedergegeben, wenn die automatische Drehfunktion der Digitalkamera verwendet wird, oder wenn sie mit Bildbearbeitungssoftware für den Computer verarbeitet, bearbeitet oder erneut gespeichert werden.

* Wenn ein Doublebyte-Zeichen im Dateinamen verwendet wird, wird er nicht korrekt angezeigt.

Dateigröße	4 GB
Gesamtzahl Dateien*	648 Dateien (einschließlich Ordnern) + 2 Standardordner
Gesamtzahl Ordner*	Bis zu 300 Ordner

* Diese Zahl ist nicht limitiert, wenn unter „MP3/JPEG-Nav“ im Einstellen-Menü „Ohne Menü“ eingestellt wurde.

Bezeichnung der Teile und Funktionen

Front

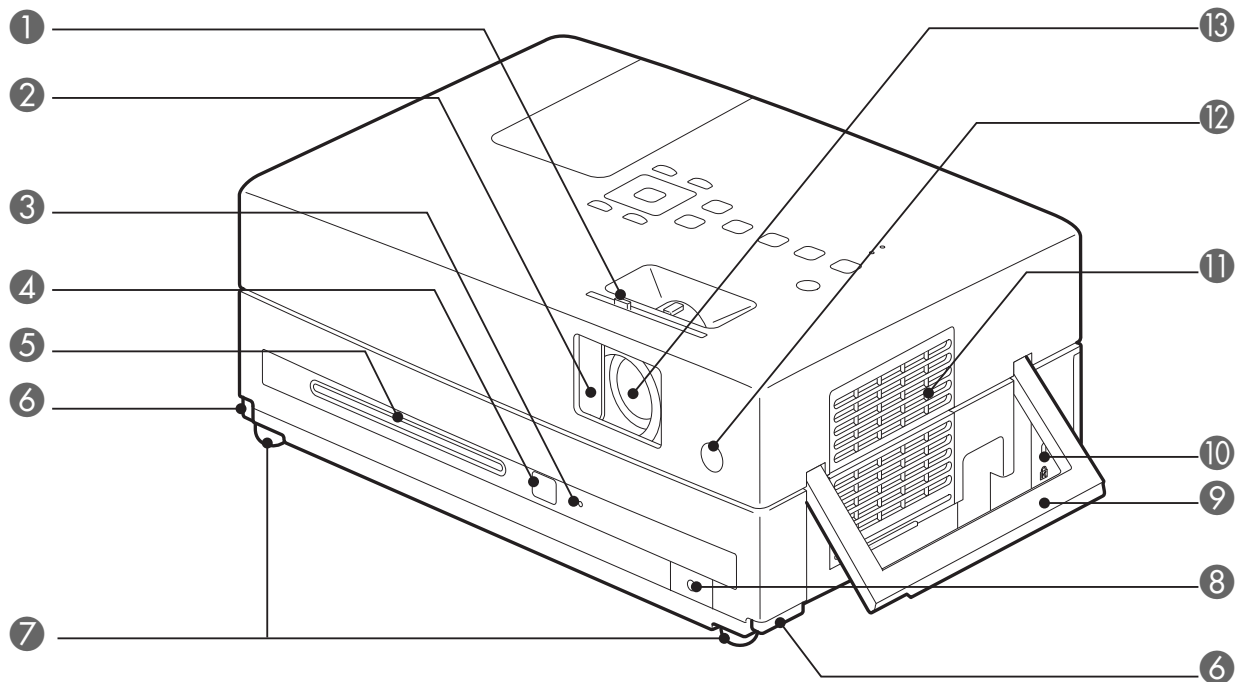

Name	Funktion
① Schiebeobjektivabdeckungsknopf	Verschieben Sie den Knopf, um die Schiebeobjektivabdeckung zu öffnen oder zu schließen.
② Schiebeobjektivabdeckung	Schließen Sie die Objektivabdeckung, um das Objektiv zu schützen, wenn das Gerät nicht verwendet wird. Sie können die Projektion ganz stoppen, indem Sie die Objektivabdeckung während der Projektion schließen. Wenn die Abdeckung 30 Minuten lang geschlossen ist, schaltet sich die Lampe des Geräts automatisch aus. ↪ S. 19
③ Disk-Anzeige	Diese Anzeige leuchtet grün, wenn eine Disk in das Diskfach eingesetzt wurde. ↪ S. 20
④ Auswurf-Taste	Drücken Sie diese Taste, um eine Disk aus dem Diskfach auszuwerfen. ↪ S. 23
⑤ Diskfach	Legen Sie die Disk ein, die Sie abspielen möchten. ↪ S. 20
⑥ Hebel zur Fußjustage	Drücken Sie den Hebel zur Fußjustage, um den einstellbaren vorderen Fuß auszufahren oder einzuziehen. ↪ S. 22
⑦ Einstellbarer vorderer Fuß	Die Füße auf der Seite des Projektionsobjektivs können ausgefahren werden, indem sie gedreht werden. Wenn die Füße bis zum Maximum ausgefahren werden, wird das Gerät um ungefähr zehn Grad geneigt. ↪ S. 22
⑧ Kopfhörerbuchse	Zum Anschluss von Kopfhörern an das Gerät. ↪ S. 50
⑨ Griff (Anschlussstelle für das Sicherheitskabel)	Halten Sie das Gerät an diesem Griff fest, wenn Sie es tragen. ↪ S. 9 Führen Sie ein handelsübliches Kabelschloss durch die Öse und schließen Sie es ab. ↪ S. 62
⑩ Sicherheitsschlitz (K)	Unterstützt das Microsaver-Sicherheitssystem von Kensington. ↪ S. 62
⑪ Ansaugöffnung (Luftfilterabdeckung)	Führt die kühlende Luft in das Gerät. Falls die Ansaugöffnungen mit Staub verstopft sind, kann die Innentemperatur des Geräts ansteigen. Dadurch können Betriebsstörungen verursacht und die Lebensdauer der optischen Teile verkürzt werden. Reinigen Sie sie regelmäßig. ↪ S. 68
⑫ Fernbedienungs-Empfangsbereich	Empfängt Signale von der Fernbedienung. ↪ S. 17
⑬ Projektionsobjektiv	Projiziert das Bild.

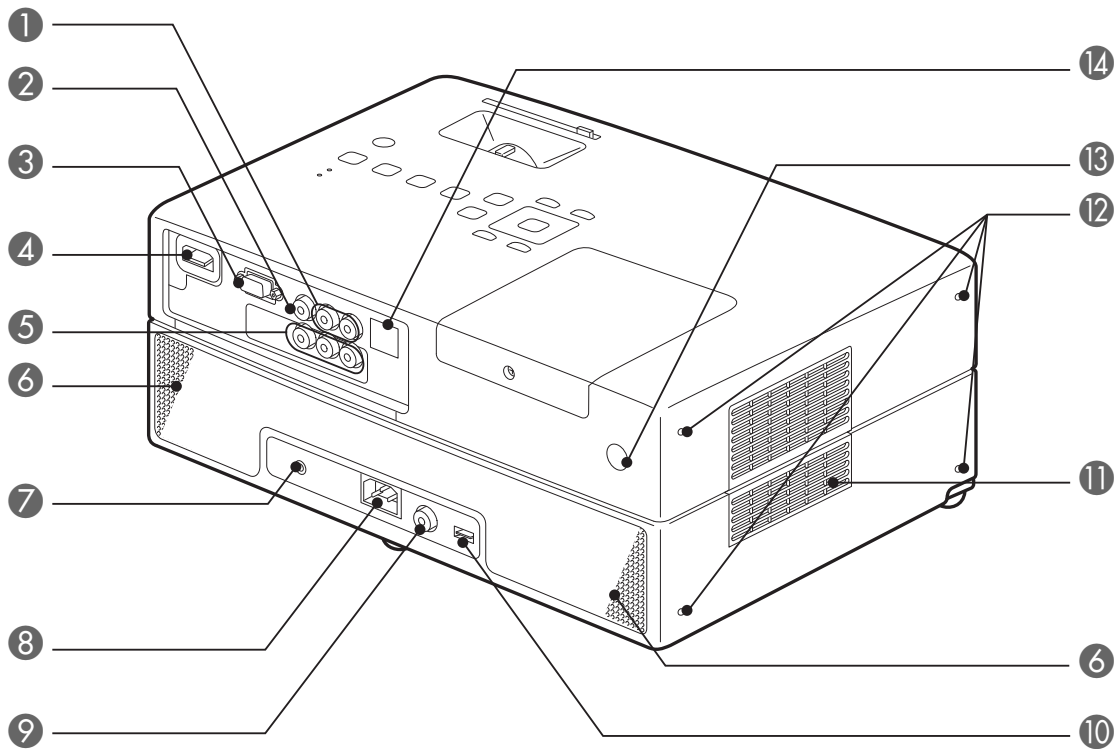

Name	Funktion
① Audio-Eingang	Kann an den Audio-Ausgang des angeschlossenen Videogeräts oder Computers angeschlossen werden. ☞ S. 45, 46
② Video-Eingang	Kann an den gewöhnlichen Bildausgang eines Videogeräts angeschlossen werden. ☞ S. 45
③ Computer-Eingang	Kann mit dem RGB-Ausgang eines Computers verbunden werden. ☞ S. 47
④ HDMI-Eingang	Zum Anschluss eines Videogeräts im HDMI-Format oder eines Computers an das Gerät. ☞ S. 46
⑤ Component-Eingang	Kann an den Component-Ausgang (YCbCr oder YPbPr) eines Videogeräts angeschlossen werden. ☞ S. 46
⑥ Lautsprecher	Unterstützt das virtuelle Surroundsound-System. ☞ S. 52
⑦ Mikrofoneingang (Mic)	Anschluss eines Mikrofons. ☞ S. 51
⑧ Netzanschlussbuchse	Schließen Sie das Netzkabel an. ☞ S. 19
⑨ Koaxial-Digitalaudioausgang	Kann an ein Audiogerät mit einem Koaxial-Digitalaudioeingang angeschlossen werden. ☞ S. 52
⑩ USB-Anschluss	Zum Anschluss eines USB 1.1-Speichers oder eines Multicard-Lesegeräts, zur Wiedergabe von MP3/WMA, JPEG, DivX [®] und anderen Formatspeichern. ☞ S. 44
⑪ Luftaustritt	Die Luftauslassöffnung des Geräts für die Kühlluft. ⚠ Achtung Die Luftaustritte nicht blockieren und nicht während oder unmittelbar nach der Projektion berühren, da sie heiß werden.
⑫ Lagerfüße	Werden verwendet, wenn das Gerät aufrecht gelagert wird. Wenn Sie das Gerät in einer aufrechten Position lagern, stellen Sie es mit den Lagerfüßen an der Unterseite auf eine stabile Oberfläche. Achten Sie darauf, dass Sie das Gerät in der Lagertasche verpacken, die im Lieferumfang des Geräts enthalten ist, damit kein Staub durch die Ansaugöffnung eindringen kann.
⑬ Fernbedienungs-Empfangsbereich	Empfängt Signale von der Fernbedienung. ☞ S. 17
⑭ Service-Anschluss	Dies ist der Steuerungsanschluss. Er wird während der normalen Verwendung nicht gebraucht.

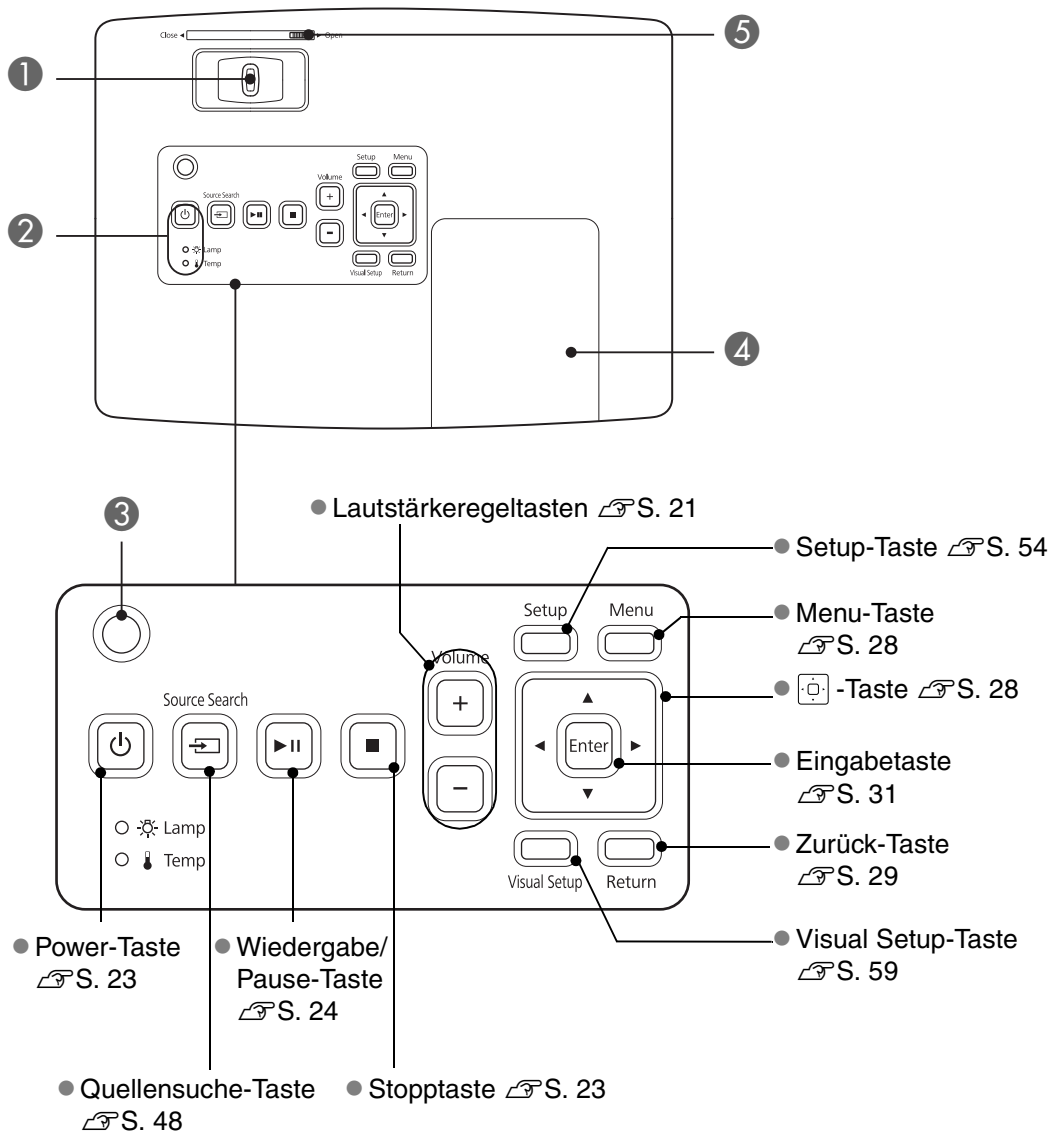

Name	Funktion
1 Schärfering	Drehen Sie den Ring nach links oder rechts, um das Bild scharf zu stellen. ↗ S. 21
2 Statusanzeige	Wenn beim Gerät ein Problem auftritt, blinkt oder leuchtet die Statusanzeige, um das Problem anzuzeigen. ↗ S. 63
3 Umgebungslichtsensor	Erkennt die Helligkeit des Raums. Wenn „Automatisch“ unter Farbmodus gewählt ist, optimiert der Projektor das Bild automatisch. ↗ S. 26
4 Lampenabdeckung	Öffnen Sie beim Austausch der Lampe diese Abdeckung und ersetzen Sie die Lampe. ↗ S. 71
5 Griff für die Objektivabdeckung	Verschieben Sie den Griff, um die Objektivabdeckung zu öffnen oder zu schließen. ↗ S. 19

Fernbedienung

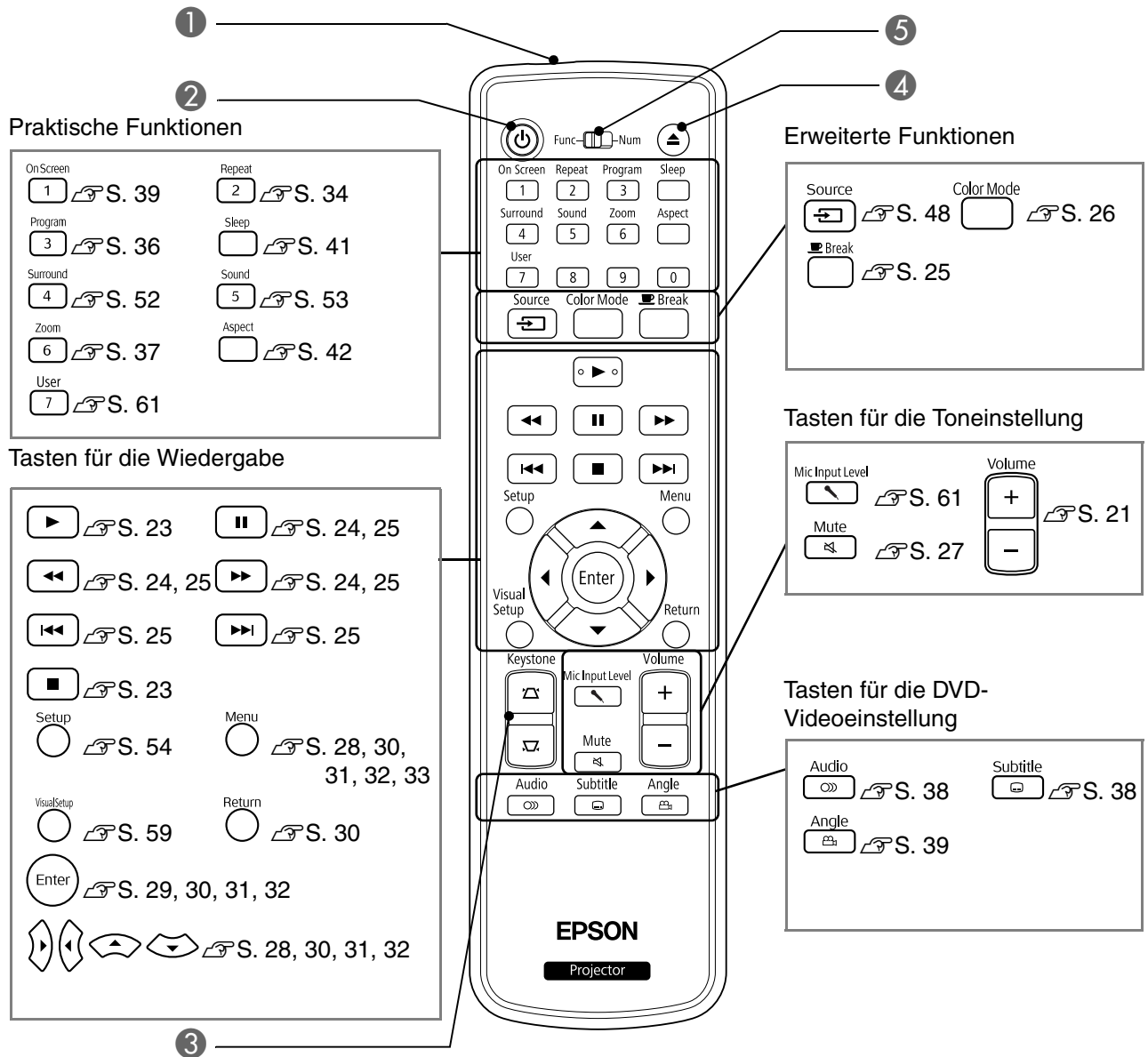

Name	Funktion
1 Fernbedienungssender	Sendet die Signale der Fernbedienung aus. S. 17
2	Schaltet die Stromversorgung des Geräts ein oder aus. S. 23
3	Korrigiert die Trapezverzerrung des Bildes in quadratisch oder rechteckig. S. 22
4	Drücken Sie diese Taste, um eine Disk aus dem Diskfach auszuwerfen. S. 23
5 Umschalter Funktionen/ Zahlen	Schaltet zwischen den Funktions- und Zahlentasten um, die Sie verwenden möchten. Verschieben Sie den Schalter in die Position Funktion, um eine Funktion zu verwenden. S. 28

Fernbedienung vorbereiten

Batterien einlegen

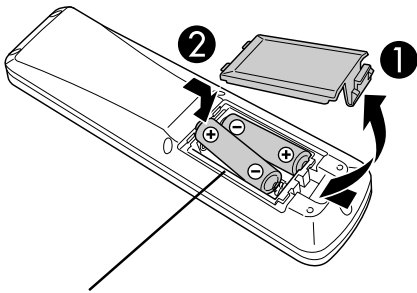

⚠ Achtung

Kontrollieren Sie die Polaritätszeichen (+) und (-) im Batteriefach, damit Sie die Batterien richtig einsetzen.

Beim Erwerb sind die Batterien nicht in der Fernbedienung eingelegt. Legen Sie die Batterien, die im Lieferumfang dieses Geräts enthalten sind, vor der Verwendung ein.

- 1 Drücken Sie auf die Verriegelung an der Rückseite der Fernbedienung und heben Sie den Batteriefachdeckel ab.
- 2 Legen Sie die Batterien unter Beachtung der Polarität ein.
- 3 Schließen Sie den Batteriefachdeckel.



TIP

Falls die Befehle von der Fernbedienung nach einer gewissen Zeit verzögert oder überhaupt nicht mehr ausgeführt werden, sind wahrscheinlich die Batterien erschöpft und müssen ersetzt werden. Halten Sie zwei zusätzliche AA-Alkali- oder Mangan-Trockenbatterien zur Verwendung bereit. Es können nur AA-Alkali- oder Mangan-Trockenbatterien verwendet werden.

Einsatzbereich der Fernbedienung

Einsatzbereich (horizontal)

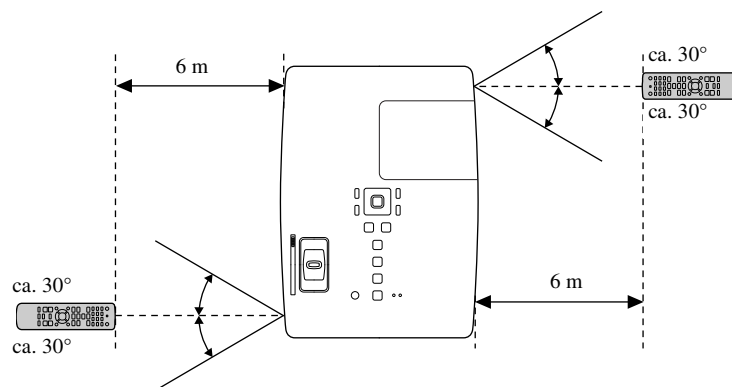

Einsatzbereich (vertikal)

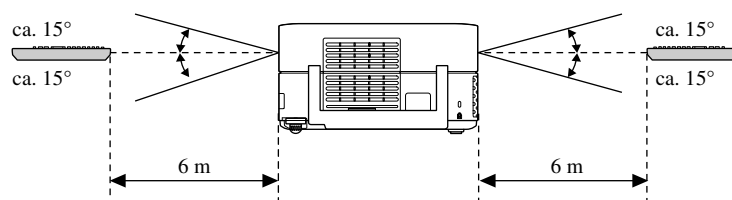

TIP

Vermeiden Sie, dass direktes Sonnenlicht oder künstliches Licht auf den Empfangssensor für die Fernbedienung des Geräts fällt. Andernfalls kann das Signal der Fernbedienung möglicherweise nicht empfangen werden.

Schnelle Inbetriebnahme

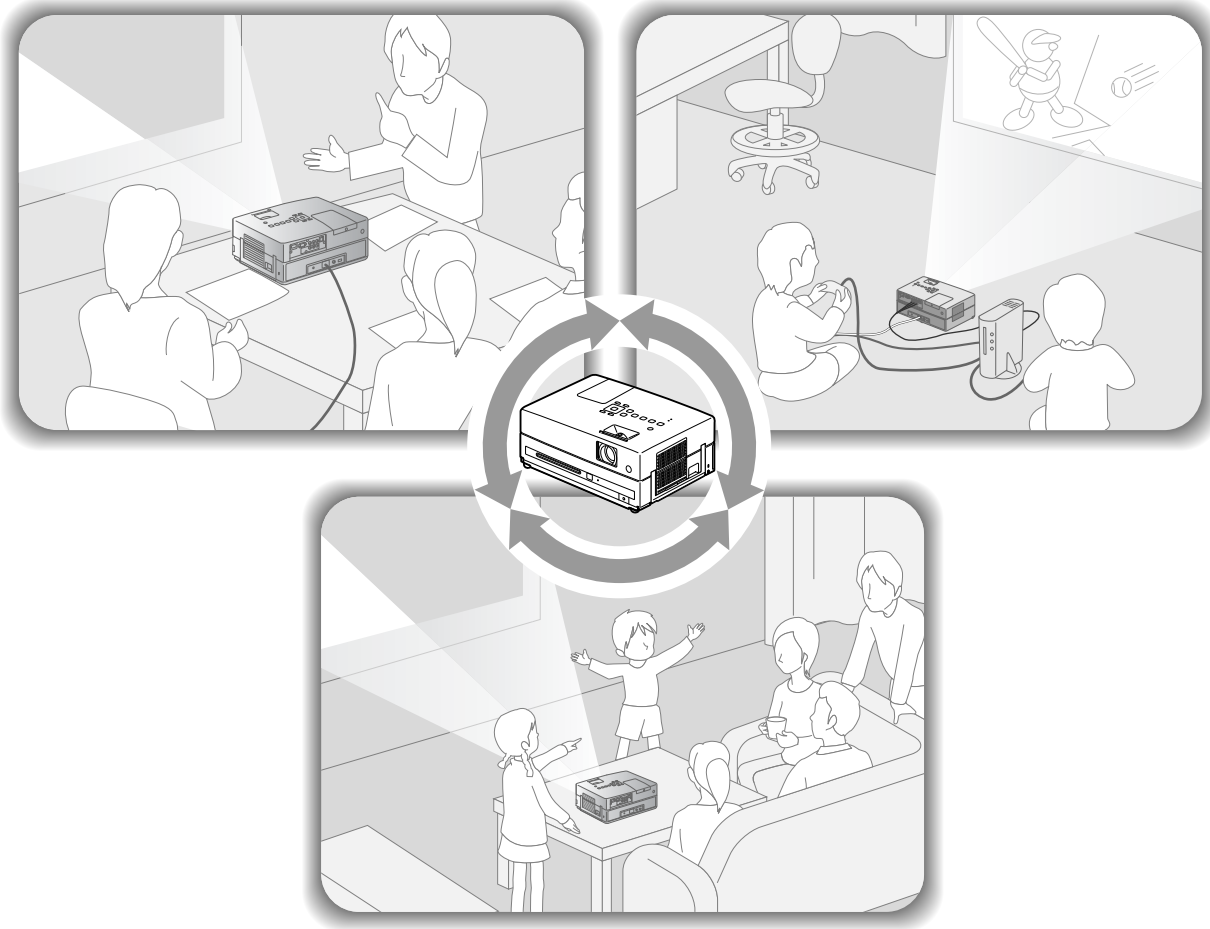

Wiedergabe

Es sind keine komplizierten Anschlüsse erforderlich. Sie müssen nicht einmal den Fernsehstandard wählen oder den Eingang umschalten.

Mit den nachstehenden vier einfachen Schritten können Sie DVDs in Großwiedergabe genießen.

Die Standardlautsprecher unterstützen das virtuelle Surroundsystem und Sie können echten Stereo-Surroundsound über den linken und rechten Lautsprecher genießen.

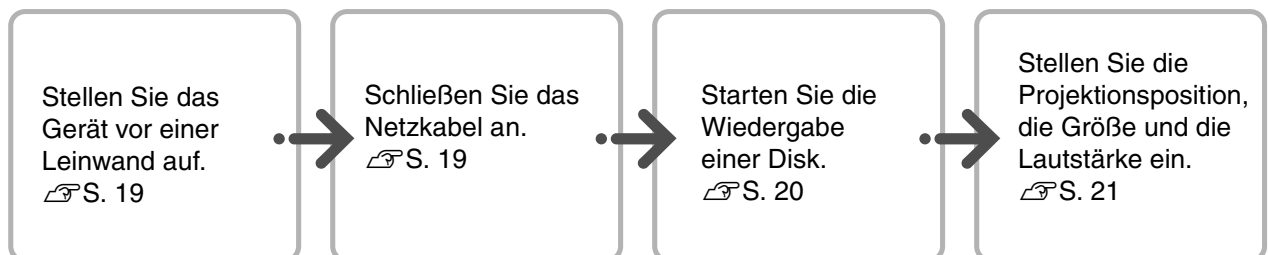

Aufstellung

Projektionsabstand und Leinwandgröße

- 1 Stellen Sie das Gerät so auf, dass die optimale Bildgröße auf die Leinwand projiziert werden kann.

Bei einem Bildformat von 16:9 und einer 80" Breitbild-Leinwand sollten Sie das Gerät beispielsweise ca. 241 cm entfernt von der Leinwand aufstellen.

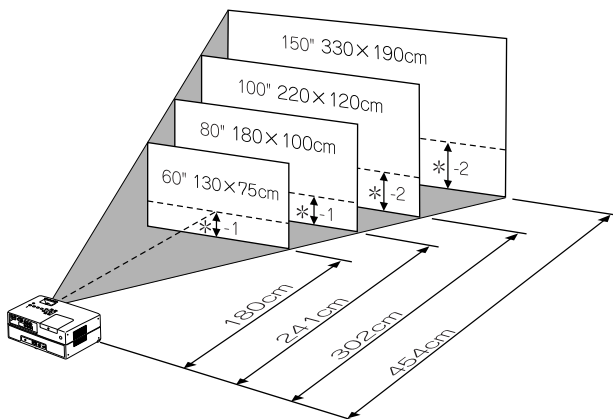

* Der Abstand zwischen Objektivmitte und Leinwand.

Je weiter das Gerät von der Leinwand entfernt wird, desto größer wird die Projektionsfläche.

Die Angaben sind lediglich Orientierungswerte.

Detaillierte Projektionswerte S. 74

- 2 Stellen Sie dieses Gerät parallel zur Leinwand auf.

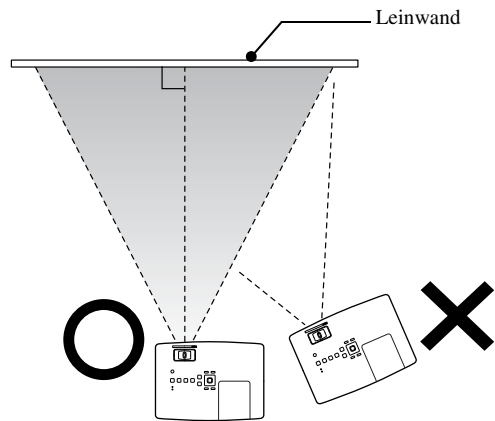

Wenn dieses Gerät sich nicht parallel zur Leinwand befindet, ist das projizierte Bild trapezförmig verzerrt.

Schnelle
Inbetriebnahme

Anschließen des Netzkabels

- 1 Schließen Sie das Netzkabel an.

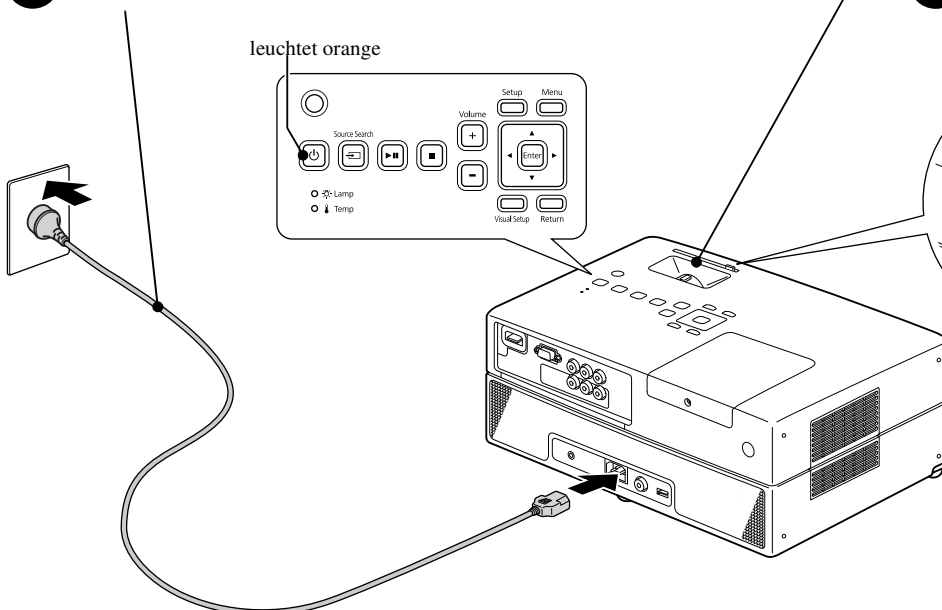

- 2 Öffnen Sie die Objektivabdeckung.

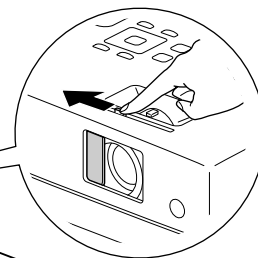

Wiedergabe einer Disk

Disk wiedergeben und projizieren



- 1 Legen Sie die Disk in das Fach ein, wobei die bedruckte Seite nach oben zeigt.

Wenn Sie eine zweiseitig bespielte Disk verwenden, muss die Seite, die Sie abspielen möchten, nach unten zeigen.

Legen Sie eine 8-cm-Disk in die mittlere Position des Diskfachs ein.

Ein kurzer Signalton wird erzeugt und die Spannungsversorgung wird eingeschaltet.

Durch das Einlegen der Disk leuchtet die Disk-Anzeige grün.

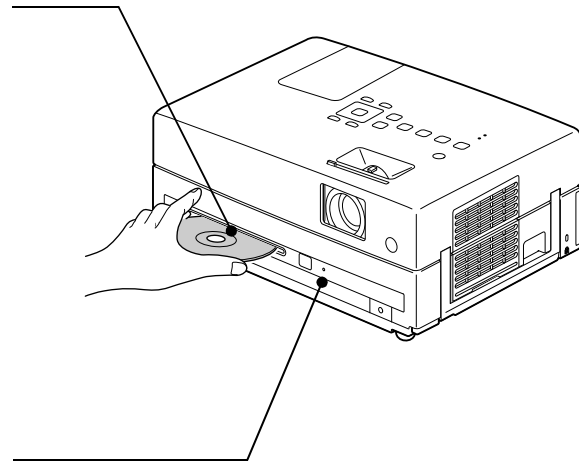

Achtung

Verwenden Sie keine Disks, die mit CD/DVD-Etiketten beklebt sind, und verwenden Sie keine Disks, auf denen sich Kondensat gebildet hat. Dies kann Fehlfunktionen oder Beschädigungen verursachen.

- 2 Starten Sie die Wiedergabe.

Die Projektorlampe schaltet sich automatisch ein und die Projektion beginnt. Es dauert ungefähr 30 Sekunden vom Einschalten der Lampe bis zur hellen Projektion der Bilder.

Wenn das Menü erscheint:

DVD Video ↗ S. 28

Video CD ↗ S. 29

MP3/WMA **DivX** ↗ S. 31



TIP

Wenn Sie das Gerät in großen Höhen verwenden, d. h. auf 1.500 Metern oder mehr über dem Meeresspiegel, schalten Sie „Höhenlagen-Modus“ auf „Ein“. ↗ S. 61

⚠ Achtung

Schauen Sie niemals in das Objektiv, nachdem Sie den Netzschalter des Geräts eingeschaltet haben. Schließen Sie die Objektivabdeckung, bevor Sie eine Disk einlegen oder herausnehmen.

Projektionsposition und Lautstärke einstellen

Stellen Sie die Lautstärke und das projizierte Bild ein.

Schärfereinstellung (Schärfering)

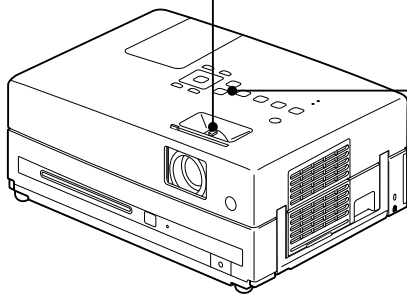
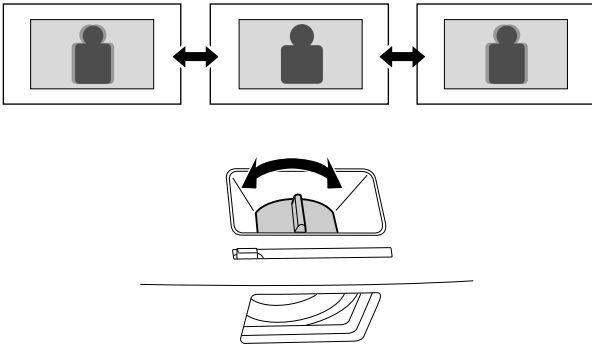

Lautstärkeregelung (Lautstärke)

Verwendung des Hauptgeräts

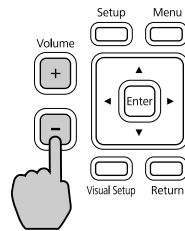

Verwendung der Fernbedienung

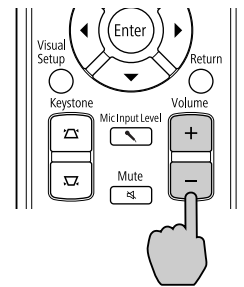

Feineinstellung der Projektionsgröße (Zoom)

Stellen Sie die Projektionsgröße im Menü Bildeinstellungen ein. S. 59

- 1 Drücken Sie und wählen Sie „Signal“ - „Zoom“.

Verwendung des Hauptgeräts

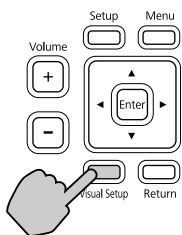

Verwendung der Fernbedienung

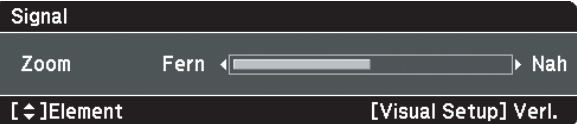
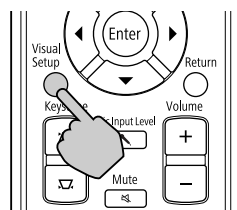

- 2 Drücken Sie zur Einstellung des Bildformats.

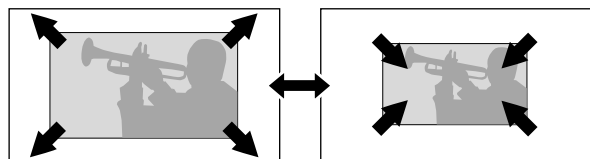

Korrigieren der trapezförmigen Verzerrung des Bildes (Trapezverzerrung)

- Höhe des Bildes einstellen

Dieses Gerät erkennt automatisch vertikale Neigung und korrigiert die Bilder mit Trapezverzerrung.

Wenn das projizierte Bild immer noch verzerrt ist, können Sie es aus dem Menü Bildeinstellungen oder mit der Fernbedienung anpassen.  S. 59

Um das Bild höher zu projizieren, drücken Sie die Fußhebel und stellen die Höhe ein.

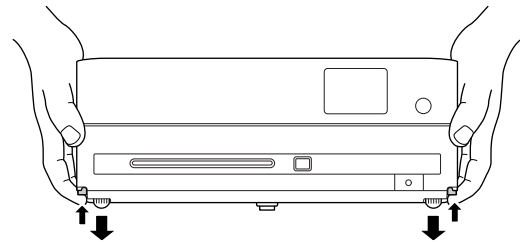
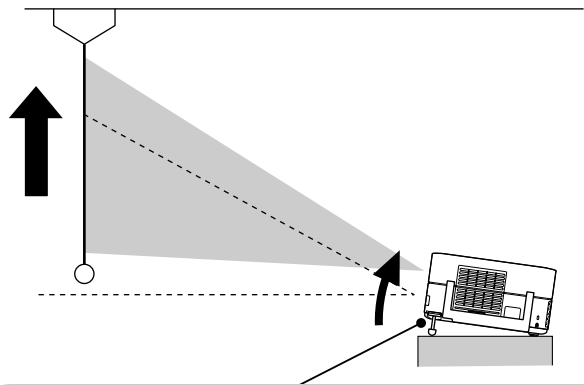

Stellen Sie die vorderen Füße durch Drücken der Fußhebel ein. Sie können den Projektor um bis zu 10° neigen. Stellen Sie die Ständer so ein, dass das Gerät eben ist.

Achtung

Drücken Sie die vorderen Füße ein, indem Sie die Fußhebel drücken, wenn Sie den Projektor tragen.

- Korrigieren der verzerrten Bilder
Drehen Sie die Füße, um den horizontalen Neigungswinkel einzustellen.

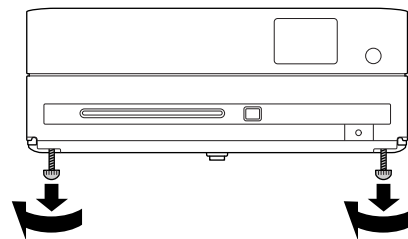

Wenn Sie den Fuß herausdrehen und das Gerät neigen, weist das Bild eine Trapezverzerrung auf. So gleichen Sie die Trapezverzerrung aus:

Wenn die Oberseite des Bildes zu breit ist

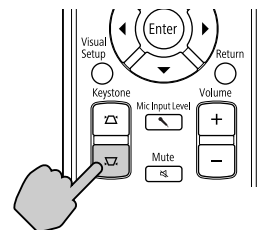
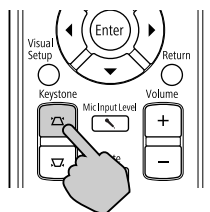

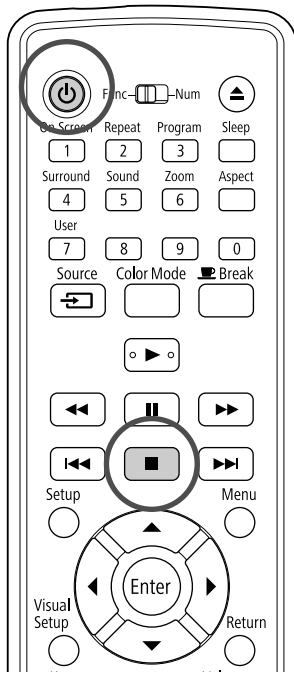

Wenn das Gerät um mehr als 30° Grad nach oben oder unten geneigt wird, kann die Bildform nicht mehr korrigiert werden. Es wird aber schwierig, das Bild scharf zu stellen, wenn der Neigungswinkel so groß ist.





- Wenn Sie die Wiedergabe stoppen, während das Disk-Menü angezeigt wird, schlägt die Fortsetzung der Wiedergabe möglicherweise fehl.

Spannungsversorgung ausschalten

1 Wenn Sie eine Disk abgespielt haben, drücken Sie , um die Disk aus dem Fach zu entnehmen.

- Falls Sie die ausgeworfene Disk noch einmal hören möchten, nachdem Sie bereits  gedrückt haben, können Sie sie nicht manuell in das Diskfach zurück schieben. Drücken Sie .

2 Drücken Sie .

Sie können  am Hauptgerät verwenden, um den gleichen Effekt wie den Effekt von  an der Fernbedienung zu erzielen.

3 Ziehen Sie den Netzstecker aus der Netzsteckdose, nachdem ein doppeltes Tonsignal ertönt.

Wenn Sie nur  zum Ausschalten der Spannungsversorgung drücken, wird weiterhin Strom verbraucht.

4 Schließen Sie die Objektivabdeckung.

Lassen Sie den Objektivdeckel angebracht, wenn das Gerät nicht verwendet wird, um das Objektiv vor Schmutz und Beschädigungen zu schützen.

- Wenn Sie den Projektor sofort nach dem Ausschalten wieder einschalten, wird die Ladezeit zum Projizieren von Bildern länger.





Achtung

Durch Abtrennen des Netzkabels bevor der Projektor den Signalton abgibt, können die optischen Komponenten beschädigt werden.





Wiedergabe stoppen



Drücken Sie .

    Wenn Sie nach dem Stoppen  drücken, wird die Wiedergabe an der unterbrochenen Szene wieder aufgenommen (Lesezeichen-Funktion).

Hinweise zur Wiederaufnahme der Wiedergabe

- Wenn Sie  drücken, während „Laden“ auf dem Bildschirm angezeigt wird, wird „Wdgb. Forts.“ angezeigt und die Disk wird ab der letzten Stopp-Position abgespielt.
- Beachten Sie, dass die Wiedergabe-Fortsetzen-Funktion abgebrochen wird, wenn Sie  zweimal drücken.
- Bei Disks, die in der Dateiliste als   angezeigt werden, und bei als VR formatierten  kann die Wiedergabe nicht fortgesetzt werden.
- Sie können die Wiedergabe von bis zu 10 Disks wieder aufnehmen, die Sie kürzlich abgespielt haben, auch wenn Sie die Disks austauschen.
- Die Position, von der die Wiedergabe fortgesetzt wird, kann geringfügig von der Stopp-Position abweichen.
- Die Einstellungen für Audiosprache, Untertitelsprache und Winkel werden zusammen mit der Stopp-Position gespeichert.

Grundbedienung während der Wiedergabe

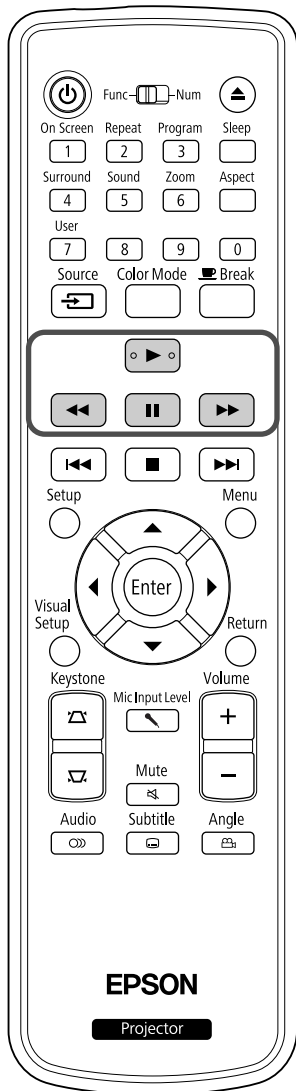

Ab hier wird die Bedienung hauptsächlich anhand der Tasten auf der Fernbedienung erläutert. Wenn sich eine Taste mit der gleichen Kennzeichnung am Hauptgerät befindet, kann diese Taste mit der gleichen Wirkung verwendet werden.



Pause





Drücken Sie während der Wiedergabe .

- Drücken Sie bei den Bedientasten . Jedes Mal, wenn Sie  drücken, wird die Wiedergabe angehalten und wieder gestartet.
- Drücken Sie , um die Wiedergabe fortzusetzen.

Rückwärtssuche/ Vorwärtssuche



Drücken Sie  bzw.  während der Wiedergabe.

- Es gibt fünf Stufen für die Rückwärts-/Vorwärtssuchgeschwindigkeit, die bei jedem Drücken der Tasten wechseln.
- Drücken Sie , um die normale Wiedergabe fortzusetzen.

Abhängig von der verwendeten Disk ist der Ton während der Vorwärts/Rückwärtssuche möglicherweise nicht hörbar.

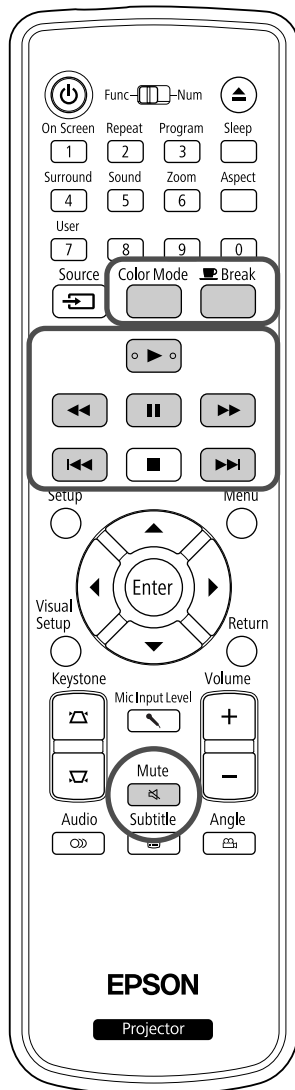

Einzelbildfortschaltung



Drücken Sie während der Wiedergabepause.

- Bei jedem Drücken von wird um ein Einzelbild weiter geschaltet. Dieses Gerät verfügt nicht über eine Einzelbildfortschaltung in Rückwärtsrichtung.
- Drücken Sie , um die normale Wiedergabe fortzusetzen.

Zeitlupenwiedergabe



1 Drücken Sie an der Stelle, an der die Zeitlupenwiedergabe beginnen soll, um die Wiedergabe anzuhalten.

2 Drücken Sie .

- Es gibt vier Stufen für die Wiedergabegeschwindigkeit, die bei jedem Drücken von wechseln.
- Bei der Wiedergabe einer **DVD Video** kann die Zeitlupenrückschau durch Drücken von erfolgen. Es gibt vier Stufen für die Rücklaufgeschwindigkeit, die bei jedem Drücken von wechseln.
- Drücken Sie , um die normale Wiedergabe fortzusetzen.
- Während der Zeitlupenwiedergabe wird kein Ton reproduziert.

Überspringen



Drücken Sie bzw. während Wiedergabe oder Pause.

DVD Video **Video CD** **Audio CD** Wenn Sie einmal während der Kapitel-/Trackwiedergabe drücken, kehrt die Wiedergabe zurück zum Anfang des laufenden Kapitels oder Tracks. Danach kehrt die Wiedergabe bei jedem Drücken von zurück zum Anfang des jeweils vorherigen Kapitels/Tracks. Danach kehrt die Wiedergabe bei jedem Drücken von zurück zum Anfang des jeweils vorherigen Kapitels/Tracks.



TIP

- Wenn Sie / einmal drücken, während eine **DVD Video** **DivX** Disk angehalten ist, wird das vorherige Kapitel (die vorherige Datei) oder das nächste Kapitel (die nächste Datei) abgespielt.



Projektorlampe vorübergehend zur Raumbelichtung verwenden (Unterbrechen)



Die Funktion Unterbrechen ist praktisch, wenn Sie während der Wiedergabe aufstehen oder herumgehen möchten, um Getränke oder Speisen zu holen usw.





Durch einfaches Drücken der Taste pausiert die Wiedergabe, bis Sie aufgestanden sind, um die Raumbelichtung einzuschalten.

Drücken Sie während der Wiedergabe .

- Die Projektorlampe bleibt eingeschaltet, während das Wiedergabebild verschwindet.  blinkt im unteren rechten Bereich der Leinwand.
- Die Leinwand verdunkelt sich nach ungefähr fünf Minuten, wenn sich das Gerät weiterhin im Modus Unterbrechen befindet, ohne dass eine Funktion durchgeführt wird. Wenn ungefähr 30 Minuten verstrichen sind, schaltet sich die Stromversorgung des Geräts außerdem automatisch aus.
- Drücken Sie , um wieder zu dem Status vor dem Betätigen der Unterbrechen-Taste zurückzukehren. Wenn der Strom ausgeschaltet wurde, drücken Sie , um ihn wieder einzuschalten.

 **TIP**

- Während der Anzeige des Medienmenüs kann keine Bedienung durchgeführt werden.
- Durch Drücken einer der nachstehenden Tasten wird der Unterbrechungsmodus beendet und die Funktion der gedrückten Taste ausgeführt.

, , , , 

Farbmodus



Sie können eine Bildqualität entsprechend der Helligkeit und anderer Raumbedingungen auswählen.

1 Drücken Sie .

Der jeweils ausgewählte Farbmodus wird auf der Leinwand angezeigt.



2 Während die Bezeichnung des Farbmodus angezeigt wird, drücken Sie wiederholt , bis der gewünschte Farbmodus erscheint.

Nach einigen Sekunden verschwindet die Bezeichnung des Farbmodus und wechselt die Bildqualität.

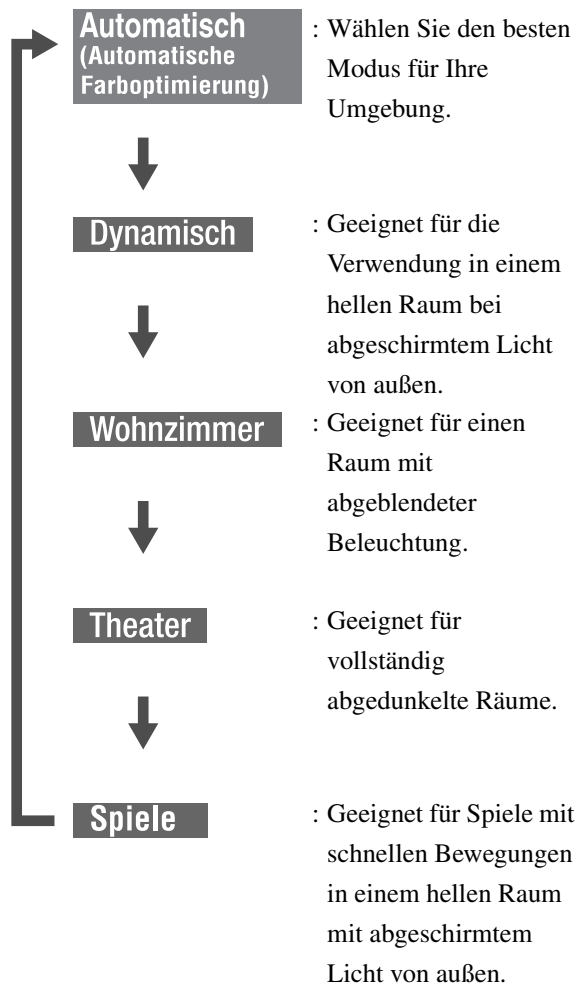





- „Game“ kann nur ausgewählt werden, wenn  eingeschaltet ist.

Anpassen der Lichtintensität (Adaptive IRIS-Blende)

Stellen Sie „Adaptive IRIS-Blende“ im Menü
Bildeinstellungen ein.  S. 60

Wenn „Adaptive IRIS-Blende“ eingeschaltet ist, wird
die Intensität der Lampe automatisch entsprechend der
Bildhelligkeit gesteuert, um einen höheren Kontrast für
eine reichere Bildwiedergabe zu erreichen.

Wenn der Farbmodus auf „Automatisch“ gestellt ist,
können Sie die Einstellung nicht vornehmen.

- 1 Drücken Sie , und wählen Sie dann
„Bild“ - „Adaptive IRIS-Blende“.
- 2 Wählen Sie „Ein“, indem Sie  
drücken, um die Auswahl zu bestätigen.
- 3 Drücken Sie zum Verlassen des Menüs
auf .

Stummschaltung

Drücken Sie während der Wiedergabe .

- Über die Lautsprecher und die Kopfhörer wird
kein Ton mehr ausgegeben.
- Drücken Sie , um die normale Wiedergabe
fortzusetzen. Die ursprüngliche Lautstärke wird
auch wiederhergestellt, wenn die
Stromversorgung des Geräts wieder
eingeschaltet wird.

Fortgeschrittene Bedienung

Werden Sie ein Wiedergabe-Experte

Wiedergabe von einem DVD-Menü

DVD
Video

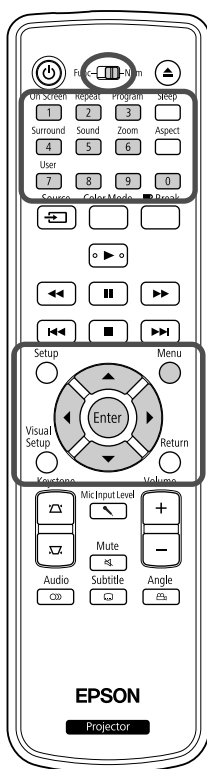

Auf einigen **DVD Video**-Disks sind die folgenden Menü-Arten gespeichert.

- **Hauptmenü:** Wenn mehrere Titel (Video und Audio) aufgezeichnet sind, werden diese integrierten Medieninformationen angezeigt.

Zur Anzeige des Hauptmenüs

Halten Sie  für etwa 3 Sekunden gedrückt, um das Hauptmenü anzuzeigen.

- **Menü:** Wiedergabedaten für Titel (Menü Kapitel, Winkel, Audio und Untertitel) werden angezeigt.

1 Drücken Sie während der Wiedergabe .

2 Drücken Sie     und wählen Sie die Option aus, die angezeigt werden soll.

Sie haben außerdem die Möglichkeit, die Titel- oder Kapitelnummer direkt mit den Zifferntasten auszuwählen.

Verwendung der Zifferntasten

Wenn der Umschalter Funktionen/Zahlen sich in der Position [Numerisch] befindet, drücken Sie die folgenden Tasten.

Beispiel:

5:  10:  → 
15:  →  20:  → 

Wenn Sie mit der Eingabe der Zahlen fertig sind, stellen Sie den Umschalter Funktionen/Zahlen zurück auf die Position [Funktion].

3 Drücken Sie .



TIP

- Einige Medien verfügen unter Umständen nicht über ein Menü. Falls kein Menü vorhanden ist, können diese Bedienvorgänge nicht durchgeführt werden.
- Abhängig vom Medium kann die Wiedergabe automatisch beginnen, auch wenn  nicht gedrückt wurde.

Wiedergabe einer Video-CD über das Menü

Video
CD

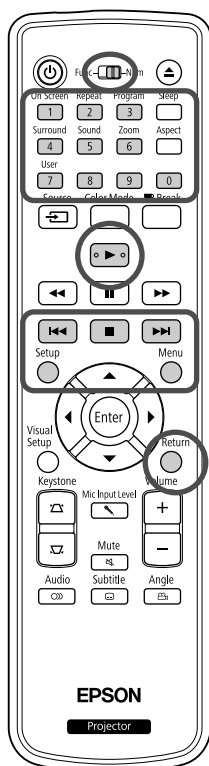

Sie können eine **Video CD**-Disk abspielen, indem Sie das gewünschte Kapitel aus einem der folgenden Menüs auswählen.

• **PBC-Funktion (Playback Control):** Wenn eine Video-CD mit der Angabe „PBC (Playback Control) aktiv“ auf der Disk oder auf der Hülle in das Diskfach eingelegt wird, wird ein Menü angezeigt. Sie können die Szene oder die Informationen, die angezeigt werden sollen, interaktiv in diesem Menü auswählen.

• **Vorschaufunktion:** Sie können den gewünschten Titel oder die Szene auswählen und in den folgenden drei Formaten wiedergeben.

Track Auswahl: Gibt die ersten drei oder vier Sekunden jedes Tracks nacheinander wieder. Auf einer Bildschirmseite werden sechs Tracks angezeigt.

Disk Intervall: Die Gesamtspieldauer der Disk wird durch sechs geteilt und die ersten drei oder vier Sekunden jedes Intervalls werden abgespielt. Auf einer Bildschirmseite werden sechs Bilder angezeigt.

Track-Intervall: Wenn ein Track abgespielt wird, wird er durch sechs geteilt und die ersten drei oder vier Sekunden jedes Intervalls werden abgespielt. Auf einer Bildschirmseite werden sechs Bilder angezeigt.

Fortgeschrittene
Bedienung

Wiedergabe mit PBC (Playback Control)



1 Bei der Wiedergabe einer Video-CD mit PBC wird die folgende Art von Menü angezeigt.



2 Wählen Sie mit   oder den Zifferntasten die Option aus, die angezeigt werden soll.  S. 28

Dann wird der ausgewählte Inhalt wiedergegeben.

Zur vorherigen/nächsten Menüseite wechseln

Drücken Sie /, während das Menü angezeigt wird.



Menü während der Wiedergabe einblenden

Bei jedem Drücken von  wird um einen Schritt im Menü zurück gegangen.

Drücken Sie wiederholt , bis das Menü angezeigt wird.

Den PBC-Menü-Bildschirm aufrufen

Wenn Sie die Wiedergabeinformationen oder den Vorschaubildschirm aufrufen, wird der PBC-Modus aufgehoben.

Um das PBC-Menü während der Wiedergabe aufzurufen, stoppen Sie die Wiedergabe und drücken Sie zweimal . Drücken Sie dann .



Wenn Sie aus dem Einstellungsmenü „Sonst“ auswählen und „PBC“ auf „Aus“ setzen, wird die Disk direkt und ohne Anzeige des Menübildschirms wiedergegeben. PBC ist standardmäßig auf „Ein“ gesetzt.  S. 56

Wiedergabe mit der Vorschaufunktion





- 1 Wenn Sie  drücken, während eine Video-CD abgespielt wird, wird das folgende Vorschau-Menü angezeigt.



- Sie können auch „Track Auswahl“ und „Disk Intervall“ verwenden, wenn Sie bei gestoppter Wiedergabe  drücken.

- 2 Wählen Sie ein Element, indem Sie   drücken, und drücken Sie dann .



- Wenn eine Disk sechs oder mehr Tracks enthält, können Sie   drücken, um die nächste oder die vorherige Seite anzuzeigen, wenn Sie „Track Auswahl“ wählen.
- Sie können zum Anfangsmenü zurückkehren, indem Sie „Menü“ wählen und  drücken.
- Sie können das Vorschau-Menü schließen, indem Sie „Ende“ wählen und  drücken.

- 3** Wählen Sie mit     den Track aus, den Sie sehen möchten, und drücken Sie .

Der ausgewählte Track wird abgespielt.

Wiedergabe von JPEG, MP3/WMA und DivX®

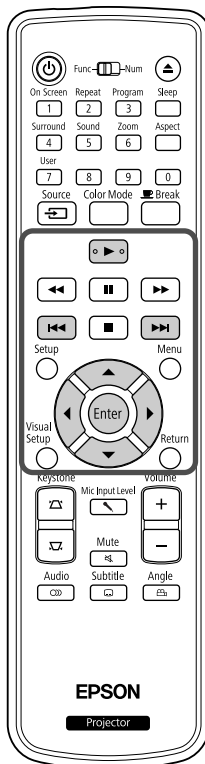

Obwohl die **JPEG** -, **MP3/WMA** - oder **DivX** -Dateien, die auf einer Disk oder einem USB-Speichergerät gespeichert sind, durch Auswahl der gewünschten Datei aus der Dateiliste wiedergegeben werden, variiert die Funktion abhängig von der Datei wie folgt.



- Wenn ein **JPEG** im Ordner ausgewählt wird, werden die in dem Ordner gespeicherten JPEG-Dateien beginnend mit der ausgewählten Datei in der Diashow-Reihenfolge wiedergegeben.
- **MP3/WMA** -Dateien werden automatisch wiedergegeben, beginnend mit der ersten Datei. Wenn Sie eine andere Datei wiedergeben möchten, wählen Sie sie aus der angezeigten Dateiliste aus.

Wenn eine Kodak Picture CD oder eine FUJICOLOR CD in das Diskfach eingelegt wird, wird die Diashow-Wiedergabe automatisch durchgeführt.

- 1** Wenn Sie eine Disk mit **JPEG** -, **MP3/WMA** - oder **DivX** -Dateien oder ein USB-Speichergerät abspielen, wird die folgende Dateiliste angezeigt.



- 2** Wählen Sie mit   einen Ordner oder eine Datei.

- Wenn die Dateiliste angezeigt wird, können Sie mit   zur nächsten oder vorherigen Seite wechseln. Wenn Sie sich auf der ersten Seite befinden, hat die Taste  keine Funktion und umgekehrt.

- 3** Drücken Sie  oder , um die Wiedergabe zu starten.







Wenn  während der Wiedergabe von **JPEG** , **MP3/WMA** , Kodak Picture CD oder FUJICOLOR CD gedrückt wird, kehrt die Anzeige zur Dateiliste zurück.

- Wenn **DivX** angezeigt wird, kehren Sie zur Dateiliste zurück, wenn Sie zweimal  drücken.







- Wenn Sie im Einstellen-Menü „Sonst“ auswählen und „MP3/JPEG-Nav“ auf „Ohne Menü“ setzen, werden alle MP3-, WMA-, JPEG- und DivX[®]-Dateien aufgeführt. Standardmäßig ist „Mit Menü“ eingestellt.  S. 56
- MP3/WMA-ID3-Tags werden unterstützt. Der Albumname, Interpretename und der Titel werden im rechten Bereich der Dateiliste angezeigt, wenn sie eingestellt sind (es werden nur alphanumerische Zeichen unterstützt).

Bedienung bei der Diashow-Wiedergabe

- Das Bildwechsel-Intervall hängt von dem ausgewählten Bildformat ab.
- Die Diashow endet nach der Projektion aller JPEG-Dateien in dem Ordner.
- Durch Drücken von   können Sie ein Bild drehen.
- Sie können die Ober- und Unterseite des Bildes umkehren, indem Sie  drücken.
- Sie können die rechte und linke Seite des Bildes umkehren, indem Sie  drücken.
- Wenn Sie während der Diashow-Wiedergabe  drücken, wird die Diashow abgebrochen und die Miniaturbildliste wird angezeigt.
- Wenn Sie während der Diashow-Wiedergabe  drücken, wird die Dateiliste angezeigt. Wenn Sie die gewünschte JPEG-Datei aus der Liste auswählen und  drücken, beginnt die Diashow.
- Im Vergleich zu einer einfachen JPEG-Datei dauert die Anzeige einer progressiven JPEG-Datei länger.
- JPEG-Dateien, die auf einem USB-Speichergerät gespeichert sind, werden ebenfalls in der Diashow wiedergegeben.

Bedienung über die Miniaturbildliste



- Wenn eine Disk 12 oder mehr JPEG-Dateien enthält, können Sie mit   die vorherige oder nächste Seite anzeigen.
- Wenn Sie das gewünschte Miniaturbild ausgewählt haben, drücken Sie  und die Diashow beginnt ab der gewünschten Position.
- Wenn Sie  drücken, wird die Dateiliste angezeigt. Wenn Sie die gewünschte JPEG-Datei aus der Liste auswählen und  drücken, beginnt die Diashow.





MP3/WMA-Audio wiedergeben

Nachdem die Menüauswahl beendet ist und die Audiowiedergabe beginnt, schließen Sie die Objektivabdeckung. Sie können nur die abgespielte Musik genießen.

Gleichzeitige Wiedergabe von MP3/WMA und JPEG

Wenn eine Disk eine Mischung aus MP3/WMA- und JPEG-Dateien enthält, können Sie die Diashow mit Ton genießen.

Wenn eine Disk, die sowohl MP3/WMA- als auch JPEG-Dateien enthält, in das Diskfach eingelegt wird, werden die MP3/WMA-Dateien automatisch abgespielt. Wenn eine JPEG-Datei aus der angezeigten Dateiliste ausgewählt wird, startet die Diashow.

- Die Diashow endet nach der Projektion aller JPEG-Dateien in dem Ordner.
- Wenn Sie während der gleichzeitigen Dateiwiedergabe  drücken, wird die Diashow abgebrochen und die Miniaturbildliste wird angezeigt. Wenn Sie das gewünschte Miniaturbild aus der Liste ausgewählt haben, drücken Sie  und die Diashow beginnt ab der gewünschten Position.
- Sie können während der gleichzeitigen Dateiwiedergabe zum Dateilisten-Bildschirm zurückkehren, indem Sie  drücken. Sie können die gewünschte MP3/WMA-Datei auswählen und  drücken. Wenn Sie dann eine JPEG-Datei für die Diashow auswählen und  drücken, werden die ausgewählten Elemente gleichzeitig wiedergegeben.
- Wenn ein USB-Speichergerät eine Mischung aus MP3/WMA- und JPEG-Dateien enthält, können Sie die Diashow mit Ton genießen.

Hinweise zur Wiedergabe

- Das Medium ist abhängig von der Aufzeichnung und ihren Eigenschaften unter Umständen nicht lesbar oder das Lesen des Mediums dauert eine Weile.
- Die Zeitdauer, die das Lesen erfordert, unterscheidet sich in Abhängigkeit von der Anzahl der Ordner oder Dateien, die auf dem Medium aufgezeichnet sind.
- Die Reihenfolge der auf der Leinwand angezeigten Dateiliste kann sich vor der Reihenfolge unterscheiden, die auf dem Computerbildschirm angezeigt wird.
- Dateien auf einer kommerziellen MP3-Disk werden möglicherweise in einer anderen Reihenfolge wiedergegeben als sie auf der Disk aufgenommen wurden.
- Die Wiedergabe von MP3-Dateien, die Standbilddaten enthalten, kann eine Weile dauern. Die verstrichene Zeitdauer wird erst nach Beginn der Wiedergabe angezeigt. Außerdem kann es vorkommen, dass die verstrichene Zeitdauer auch nach Beginn der Wiedergabe nicht genau angezeigt wird.
- Es kann vorkommen, dass Daten, die mit Bildverarbeitungssoftware auf einem Computer verarbeitet, bearbeitet oder gespeichert wurden, nicht wiedergegeben werden können.
- Beim Abspielen einer Diashow kann es vorkommen, dass JPEG-Dateien nicht in der Reihenfolge abgespielt werden, in der sie auf der Disk aufgenommen wurden, und dass Sie die Abspielreihenfolge nicht verändern können.

Wiedergabe durch Auswahl der Kapitel- oder Tracknummer



Wählen Sie durch Drücken der Zifferntasten während der Wiedergabe oder bei angehaltener Wiedergabe die Kapitel- oder Tracknummer aus, die Sie wiedergeben möchten.

☞ „Verwendung der Zifferntasten“ S. 28



TIP

- **Audio CD** **MP3/WMA** **JPEG** Kann auch während Stopp verwendet werden.
- Abhängig vom Medium sind bestimmte Vorgänge unter Umständen nicht verfügbar.

Wiedergabewiederholung und Zufallswiedergabe



Vor der Bedienung auf die Position [Funktion] stellen.

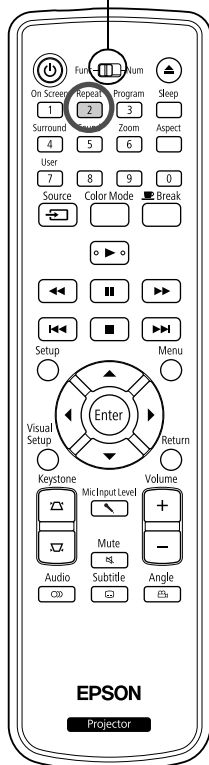

Abhängig von der Medienart ist Schleifenwiedergabe innerhalb eines Bereichs von Titeln, Kapiteln oder Tracks möglich, wie in der nachstehenden Tabelle angegeben.

Drücken Sie während der Wiedergabe .

Der Wiederholungsmodus wechselt bei jedem Drücken von . Die Bezeichnung und das Symbol des Wiederholungsmodus werden auf die Leinwand projiziert.



- **Video CD** steht während der Wiedergabe mit PBC-Funktion nicht zur Verfügung.

DVD Video

Anzeige auf Leinwand	Funktion	Inhaltsverzeichnis
 Kapitel	Kapitel-Wiederholung	Wiederholt das aktuelle Kapitel.
 Titel	Titel-Wiederholung	Wiederholt den aktuellen Titel.
Zufallswiedg.	Zufallswiedergabe	Gibt Titel und Kapitel in zufälliger Reihenfolge wieder.
Zuf. Wdgb. Wiedh.	Zufallswiederholung	Wiederholt die Titel in zufälliger Reihenfolge. Die Titel werden bei der Wiederholung in einer anderen Reihenfolge abgespielt.
Wiederhol Aus	Wiederhol Aus	Hebt die Wiederholung oder Zufallswiedergabe auf.

Video CD **Audio CD**

Anzeige auf Leinwand	Funktion	Inhaltsverzeichnis
Track	Track-Wiederholung	Wiederholt den aktuellen Track.
Alle	Disk-Wiederholung	Wiederholt alle Tracks auf der Disk.
Zufallswiedg.	Zufallswiedergabe	Zufallswiedergabe aller Tracks auf der Disk.
Zuf. Wdgb. Wiedh.	Zufallswiederholung	Wiederholt die Titel in zufälliger Reihenfolge. Die Titel werden bei der Wiederholung in einer anderen Reihenfolge abgespielt.
Wiederhol Aus	Wiederhol Aus	Hebt die Wiederholung oder Zufallswiedergabe auf.

MP3/WMA **JPEG** **DIVX**

(Wenn „Sonst“ im Einstellen-Menü ausgewählt wurde und wenn „MP3/JPEG-Nav“ auf „Mit Menü“ gesetzt ist.)

Anzeige auf Leinwand	Funktion	Inhaltsverzeichnis
Wiederholen einzel	Dateiwiederholung	Wiederholt die aktuelle Datei.
Ordn.wiederh.	Ordnerwiederholung	Wiederholt die Dateien im aktuellen Ordner.
Zufallswiedg.	Zufallswiedergabe	Gibt zufällig Dateien im aktuellen Ordner wieder.
Wiederhol Aus	Wiederhol Aus	Hebt die Wiederholung oder Zufallswiedergabe auf.

MP3/WMA **JPEG** **DIVX**



(Wenn „Sonst“ im Einstellen-Menü ausgewählt wurde und wenn „MP3/JPEG-Nav“ auf „Ohne Menü“ gesetzt ist.)

Anzeige auf Leinwand	Funktion	Inhaltsverzeichnis
Wiederholen einzel	Dateiwiederholung	Wiederholt die aktuelle Datei.
Wiederholen alle	Disk-Wiederholung	Wiederholt alle Dateien auf der aktuellen Disk.
Zufallswiedg.	Zufallswiedergabe	Zufallswiedergabe aller Dateien auf der Disk.
Wiederhol Aus	Wiederhol Aus	Hebt die Wiederholung oder Zufallswiedergabe auf.

Wiedergabewiederholung abbrechen

Drücken Sie wiederholt , bis „Wiederhol Aus“ auf der Leinwand angezeigt wird.



- Bei **DVD Video** ist die Funktion „Titelwiederholung“ bei einigen DVDs nicht zulässig.
- Sie können die Wiedergabe auch über den Wiedergabeinformations-Bildschirm wiederholen.  S. 39
- Die Taste  hat während der Programmwiedergabe keine Funktion.

Vor der Bedienung auf die Position [Funktion] stellen.

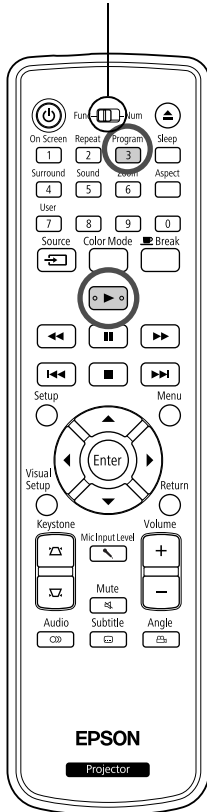











Sie können Titel, Kapitel und Tracks für die Wiedergabe in der gewünschten Reihenfolge festlegen.

1 Drücken Sie  während Wiedergabe oder Pause. Der Programmbildschirm erscheint und Sie können die Wiedergabereihenfolge festlegen.

2 Über die Zifferntasten können Sie nacheinander die Nummern der Titel und Tracks/Kapitel eingeben.

 „Verwendung der Zifferntasten“ S. 28

- Verwenden Sie    , um den Cursor in die entsprechende Richtung zu verschieben.
- Wenn das Medium über 10 oder mehr Tracks/Kapitel verfügt, drücken Sie entweder  oder wählen auf dem Bildschirm „Weiter“ aus und drücken , um die nächste Seite anzuzeigen. Um die vorherige Seite anzuzeigen, drücken Sie entweder  oder wählen auf dem Bildschirm „Zurück“ aus und drücken .
- Wenn Sie einen Track oder ein Kapitel ändern möchten, das Sie eingegeben haben, positionieren Sie den Cursor auf dem Element und drücken .
- Um den Programmbildschirm zu schließen, wählen Sie im Programmbildschirm „Ende“ aus und drücken .

3 Wenn Sie die Wiedergabereihenfolge festgelegt haben, wählen Sie auf dem Bildschirm „Start“ aus und drücken .

- Die Wiedergabe startet in der festgelegten Reihenfolge.
- Wenn die festgelegte Wiedergabereihenfolge abgeschlossen ist, stoppt die Wiedergabe.

Programmwiedergabe abbrechen

- Drücken Sie .
- Schalten Sie den Netzschalter aus.

Normale Wiedergabe fortsetzen

Stoppen Sie die Wiedergabe und drücken Sie .



TIP

- Sie können eine Programmwiedergabe für bis zu 10 Disks festlegen. Außerdem können Sie bei jeder Disk bis zu 20 Tracks oder Kapitel festlegen. Ihre Einstellungen werden gespeichert, auch wenn Sie die Disks austauschen. Legen Sie die Disk, für die die Wiedergabereihenfolge festgelegt wurde, in das Diskfach ein, drücken Sie **Program** **3** und wählen Sie aus dem Programmbildschirm „Start“ aus. Die Programmwiedergabe startet.
- Die Taste **Repeat** **2** hat während der Programmwiedergabe keine Funktion.
- Bei einigen Diskarten kann die Programmwiedergabe nicht verwendet werden.

Vergrößern

DVD Video Video CD JPEG

Vor der Bedienung auf die Position [Funktion] stellen.

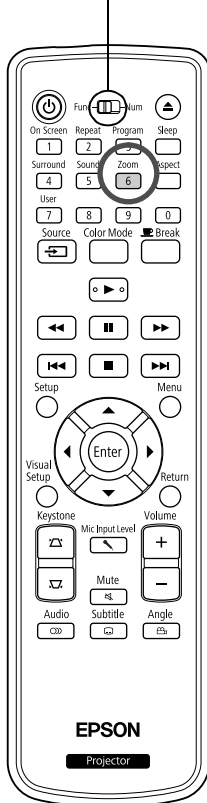

Sie können den Zoom (vergrößern oder verkleinern) für das Projektionsbild auf der Leinwand des Geräts einsetzen. Wenn das vergrößerte Bild die Leinwandgröße übersteigt, können Sie es schwenken und so anzeigen.

1 Drücken Sie während der Wiedergabe **Zoom** **6**.

Das Vergrößerungsverhältnis (oder Zoomverhältnis) wird angezeigt.



2 Wählen Sie die gewünschte Vergrößerung aus, indem Sie wiederholt **Zoom** **6** drücken.



- Sie können nur **JPEG**-Bilder vergrößern. Sie können sie nicht verkleinern.
- Nachdem Sie das Bild vergrößert haben, drücken Sie **Left** **Right** **Up** **Down**, um es zu schwenken.
- Drücken Sie so oft auf **Zoom** **6**, bis das Zoomverhältnis verschwindet.

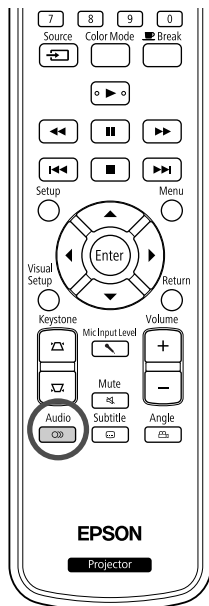

Fortgeschrittene Bedienung

Audiosprache ändern



Wenn ein Medium mit mehreren Audiosignalen oder -sprachen aufgezeichnet wurde, können Sie das Audiosignal oder die Audiosprache nach Wunsch umschalten.



- 1 Drücken Sie  während der Wiedergabe.
Die aktuellen Audio-Einstellungen werden auf der Leinwand angezeigt.
- 2 Wählen Sie die gewünschten Einstellungen aus, indem Sie wiederholt  drücken.

- Sie können auch über den Wiedergabeinformations-Bildschirm umschalten.  S. 39
- Wenn ein Sprachencode (6978 usw.) angezeigt wird  S. 57

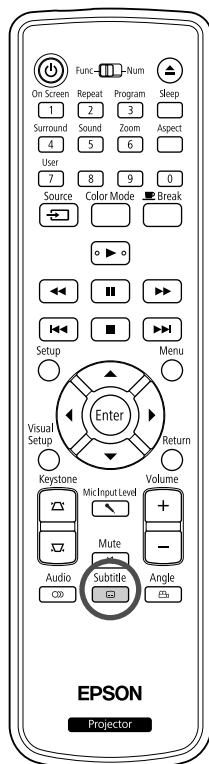

Untertitel-Anzeige ändern



Bei Medien, die über Untertitel verfügen, können Sie entscheiden, ob diese angezeigt werden. Wenn eine Disk über mehrere Untertitelsprachen verfügt, können Sie die bevorzugte Sprache auswählen.

- 1 Drücken Sie  während der Wiedergabe.
Die aktuellen Untertitel-Einstellungen werden auf der Leinwand angezeigt.
- 2 Wählen Sie die gewünschten Einstellungen aus, indem Sie wiederholt  drücken.

- Wenn die verfügbaren Untertitel nicht gefunden werden, wird das Symbol  angezeigt.

- Sie können auch über den Wiedergabeinformations-Bildschirm umschalten.  S. 39
- Wenn Sie  verwenden, können Sie zwischen eingebetteten Untertiteln und den Untertitel-Dateidaten umschalten. Beide können mit 45 Single-Byte-Zeichen (27 Double-Byte-Zeichen) in bis zu zwei Zeilen angezeigt werden. Überzählige Zeichen werden nicht angezeigt. Die folgenden Dateierweiterungen sind für Untertiteldateien zulässig: „.srt“, „.smi“, „.sub“, „.ssa“ und „.ass“.
Der Name der Untertiteldatei muss dem Dateinamen des Films entsprechen.

Winkel ändern

DVD
Video

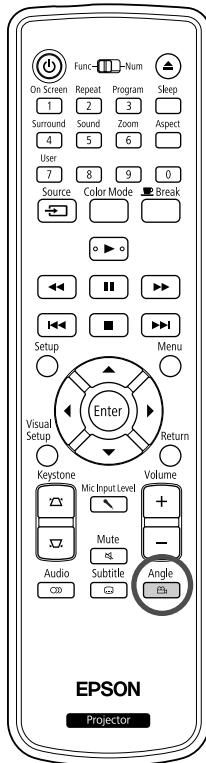

Bei Medien, die mit mehreren Kamerawinkeln aufgezeichnet wurden, können Sie während der Wiedergabe vom Hauptwinkel zu einem anderen gewünschten Kamerawinkel wechseln, beispielsweise von oben oder von rechts.

1 Drücken Sie  während der Wiedergabe.

Der aktuelle Kamerawinkel wird auf der Leinwand angezeigt.

2 Wählen Sie den gewünschten Winkel aus, indem Sie wiederholt  drücken.



TIP

Sie können auch über den Wiedergabeinformations-Bildschirm umschalten.  S. 39

Bedienung über den Wiedergabeinformations-Bildschirm

DVD
Video

Video
CD

Audio
CD

DIVX

Vor der Bedienung auf die Position [Funktion] stellen.

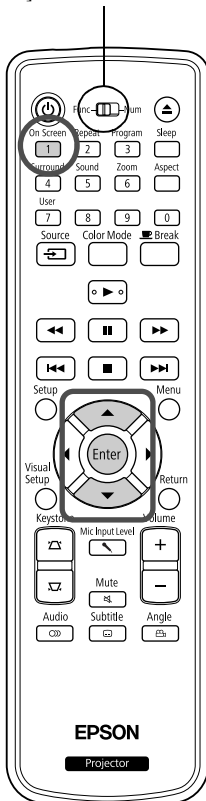





Sie können den aktuellen Wiedergabestatus überprüfen und Ihre Einstellungen ändern, ohne die Wiedergabe anzuhalten.







1 Drücken Sie  während der Wiedergabe.

Das projizierte Bild wird verkleinert und der folgende Informationsbildschirm wird darunter angezeigt.

Menü		▶
Titel	01/01	
Kapitel	01/01	
Audio	2-K	Sonst
Untertitel	Aus	
Bitrate	01	Titel abgel. 0:00:33

- Beim Abspielen einer **Audio CD** stellt sich die Anzeige der Wiedergabezeit jedes Mal um, wenn Sie  drücken: „Einzel Rest“ → „Ges. abgel.“ → „Ges. Rest“ → „Einzel abgel.“
- Wenn Sie eine **DIVX MP3/WMA** verwenden, wird die Wiedergabezeit mit jedem Betätigen von  wie folgt umgeschaltet: „Ges. abgel.“ → „Ges. Rest“ → „:-:--:--“ (WMA unterstützt keine Trackdauer).

2 Drücken Sie  , positionieren Sie den Zeiger auf dem gewünschten Element, und drücken Sie .

- Sie können die Titel/Kapitel/Track-Nummer und Zeit über die Zifferntasten festlegen und die Wiedergabestartzeit einstellen.  S. 28
- Wenn das ausgewählte Element erscheint, wählen Sie den gewünschten Wert mit   und drücken .
- Drücken Sie einmal . Daraufhin wird der Wiedergabeinformations-Bildschirm ausgeblendet.
- Wenn Sie  verwenden und „-:-:-“ angezeigt wird, können Sie die Wiedergabestartzeit des Tracks über die Zifferntasten festlegen.
- Sie können diese Funktion nicht verwenden, wenn die Wiedergabe gestoppt ist.

3 Drücken Sie .

Die Wiedergabe startet mit dem ausgewählten Titel/Kapitel/Track oder an der festgelegten Zeit.

Inhalt des Wiedergabeinformations-Bildschirms



DVD Video

Titel	Legen Sie die Titelnummer, die Sie wiedergeben möchten, über die Zifferntasten fest.
Kapitel	Legen Sie die Kapitelnummer, die Sie wiedergeben möchten, über die Zifferntasten fest.
Audio	Wählen Sie das Soundsystem und die Sprache.
Untertitel	Wählen Sie, ob Untertitel und Sprache angezeigt werden sollen.
Winkel	Sie können den Kamerawinkel umschalten.
Tt Dauer	Legen Sie die Wiedergabestartzeit eines Titels über die Zifferntasten fest.
Kp Dauer	Legen Sie die Wiedergabestartzeit eines Kapitels über die Zifferntasten fest.
Wiederh.*	Wählen Sie den Wiederholungs-Wiedergabemodus.
Zeitanz.	Legen Sie fest, wie die Wiedergabezeit im unteren rechten Bereich des Wiedergabeinformations-Bildschirms angezeigt werden soll.

Video CD

Track	Legen Sie die Tracknummer, die Sie wiedergeben möchten, über die Zifferntasten fest.
Diskdau.	Legen Sie die Wiedergabestartzeit einer Disk über die Zifferntasten fest.
Trackdau.	Legen Sie die Wiedergabestartzeit eines Tracks über die Zifferntasten fest.
Wiederh.*	Wählen Sie den Wiederholungs-Wiedergabemodus.
Zeitanz.	Legen Sie fest, wie die Wiedergabezeit im unteren rechten Bereich des Wiedergabeinformations-Bildschirms angezeigt werden soll.

*Sie können für die Wiederholungseinstellung auf dem Wiedergabeinformations-Bildschirm weder Zufallswiedergabe noch Zufallswiederholung einstellen.

Stellen Sie die Option über  ein.  S. 34

Einstellen des Einschlaf timers



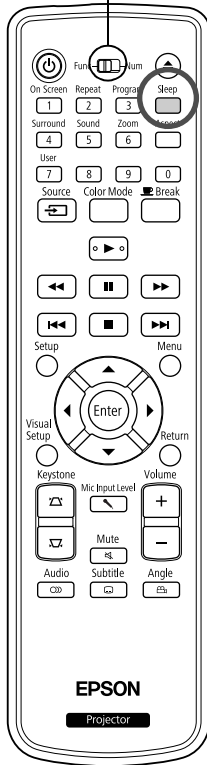

Vor der Bedienung auf die Position [Funktion] stellen.



Wenn die Zeit, die Sie für den Einschlaf timer eingestellt haben, abgelaufen ist, wird der Netzschalter des Geräts automatisch ausgeschaltet. Wenn Sie während eines Films einschlafen, können Sie so unnötigen Stromverbrauch vermeiden.

Wenn der Einschlaf timer auf „Sleep Off“ eingestellt ist, die Wiedergabe gestoppt oder beendet wird und das Gerät ca. 30 Minuten lang nicht bedient wird, schaltet sich der Netzschalter des Geräts automatisch aus.

Drücken Sie .

- Wenn Sie  drücken, wird die aktuelle Einstellung des Einschlaf timers angezeigt. Wenn der Einschlaf timer angezeigt wird, wählen Sie die gewünschte Einstellung mit .

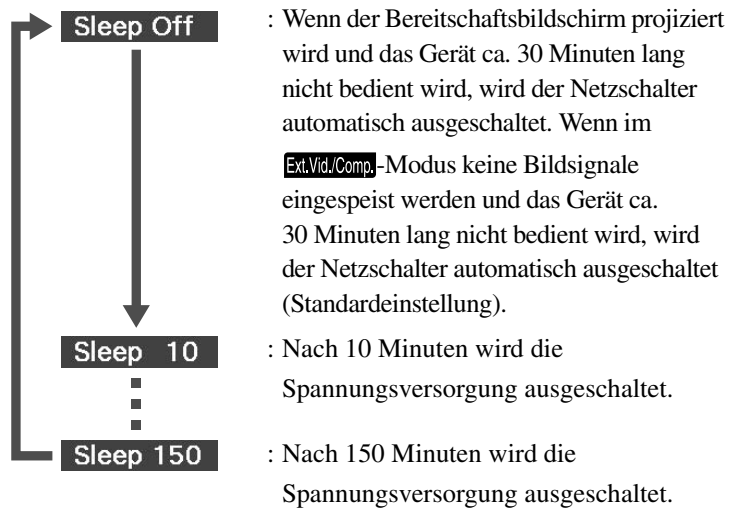

Fortgeschrittene Bedienung

Einstellen des Einschlaf timers

Die Meldung „Sleep“ wird ca. 20 Sekunden vor dem automatischen Ausschalten angezeigt.

Einschlaf timer ändern

Drücken Sie wiederholt  und legen Sie die neue Zeit fest.

Einstellung des Einschlaf timers prüfen

Wenn Sie nach dem Einstellen des Einschlaf timers einmal  drücken, wird die verbleibende Zeitdauer bis zum Ausschalten auf der Leinwand angezeigt.



- Einstellungen für den Einschlaf timer werden nicht gespeichert. Durch Ausschalten der Spannungsversorgung wird der Einschlaf timer ausgeschaltet.
- Bei Disks, die nach dem Abschluss der Wiedergabe zum Menü zurückkehren, wird die Stromversorgung des Geräts nicht ausgeschaltet, auch wenn der Modus „Sleep Off“ eingestellt ist.

Ändern des Bildformats

DVD Video Video CD JPEG Ext. Vid. /Comp.

Vor der Bedienung auf die Position [Funktion] stellen.

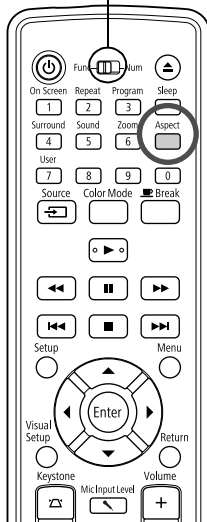

Das Gerät erkennt automatisch das geeignete Bildformat für das Eingangssignal, so dass das Bild im passenden Format projiziert wird. Wenn Sie das Bildformat selbst ändern möchten oder das gewählte Bildformat nicht das passende ist, können Sie es folgendermaßen ändern.

Drücken Sie .

- Bei jedem Drücken von  wird die Bezeichnung des jeweiligen Formats auf der Leinwand angezeigt und das Format wechselt.
- Das Ändern des Bildformats für Medieneinstellungen und Bildsignale wird im Folgenden beschrieben.

Bei der Projektion mit eingebautem DVD-Player

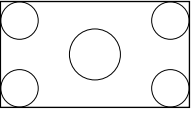
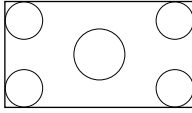
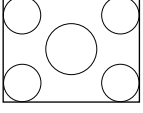
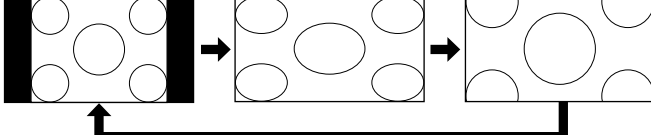
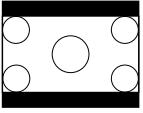
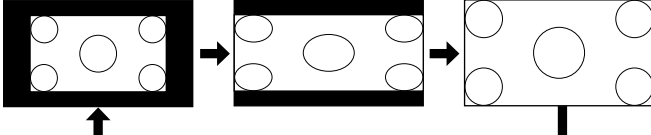
Leinwandgröße	Bildformat
16:9 	Eingestellt Voll (16:9) 
4:3 	Normal → Voll → Zoom 
Letterbox-Format 	Normal → Voll → Zoom 

* **JPEG** Auf Normal festgelegt, wenn eine Diashow ausgeführt wird.

Bei der Projektion von Component-Video- (SDTV)/HDMI (SDTV), Composite Videobildern

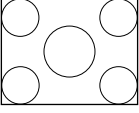
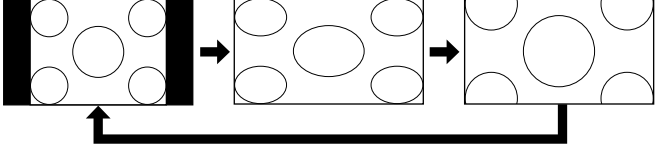
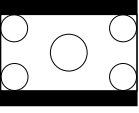
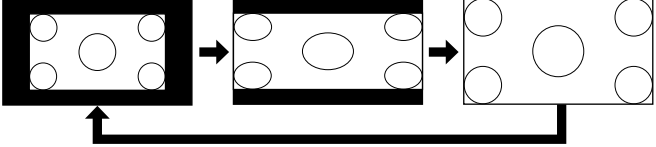
Leinwandgröße	Bildformat
4:3 	Normal Voll Zoom 
Letterbox-Format 	Normal Voll Zoom 

Bei der Projektion von Komponente Video (HDTV)/HDMI (HDTV)-Bildern

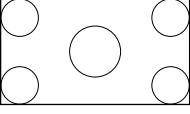
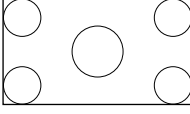
Leinwandgröße	Bildformat
16:9 	Eingestellt Voll (16:9) 

Bildformatänderung bei der Projektion von Computerbildern

Breitbild-Computerbilder werden immer mit den normalen Einstellungen (Breitbild) projiziert.

Wenn die breiten Computerbilder nicht im richtigen Format dargestellt werden, drücken Sie die Taste ^{Aspect} für die Wahl eines passenden Formats.

Wiedergabe bei Anschluss eines Peripheriegeräts

Anschließen eines USB-Speichergeräts

Sie können USB-Speicher oder ein Multicard-Lesegerät, die USB 1.1 unterstützen, an das Gerät anschließen und die folgenden Dateiformate abspielen.

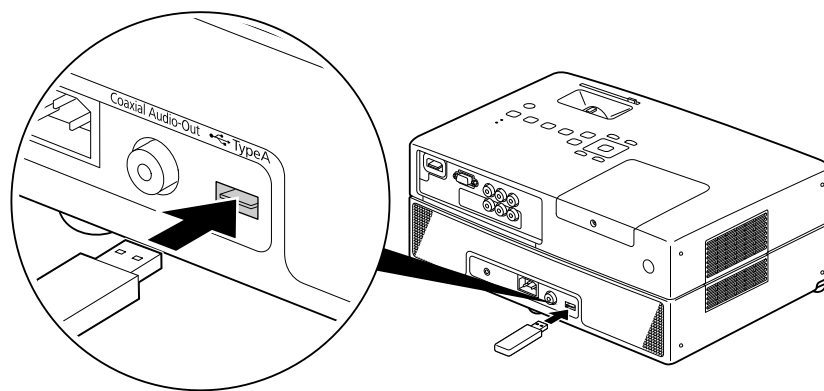

- MP3/WMA-Dateien
- JPEG-Dateien
- DivX[®]-Dateien

Die Dateiwiedergabe und die Bedienung während der Wiedergabe sind identisch mit der Wiedergabe von Dateien einer **Data CD** über den Standard-DVD-Player.



- Wenn Sie ein USB-Speichergerät an das Gerät anschließen, wird die Quelle auf das USB-Gerät umgeschaltet und die Wiedergabe startet in den folgenden Fällen automatisch:
 - Wenn am Standard-DVD-Player ein Medium wiedergegeben oder die Wiedergabe gestoppt wird.
 - Wenn ein anderes Videogerät, ein Fernsehgerät oder ein Computer an das Gerät angeschlossen ist und ein Medium wiedergegeben oder die Wiedergabe gestoppt wird.
- Wenn Sie ein USB-Hub verwenden, lässt sich das Gerät nicht normal bedienen. Schließen Sie das USB-Speichergerät direkt an das Gerät an.

Achtung

- Wenn beim Einschalten des Gerätes lediglich ein USB-Speichergerät angeschlossen ist (keine Disk im Diskfach), wird das USB-Speichergerät nicht erkannt, und es wird „Keine Disk“ angezeigt. Selbst wenn Sie  drücken, erfolgt keine Wiedergabe. Entfernen Sie in solch einem Fall das USB-Speichergerät und schließen Sie es neu an.
- Entfernen Sie das USB-Speichergerät nicht während einer Diashow. Stoppen Sie die Diashow durch Drücken von  und entfernen Sie den USB-Speicher.

Anschließen an ein anderes Videogerät, ein Fernsehgerät oder einen Computer

Dieses Gerät kann, neben den Bildern vom eingebauten DVD-Player, Bilder von einem angeschlossenen Computer und den folgenden Geräten über deren Video-Ausgang projizieren.

- Videorecorder - Spielekonsole - Videogerät mit eingebautem Fernsehtunere - Videokamera und andere

Signalformat der Videogeräte

Die Art des Videosignals, das ausgegeben werden kann, hängt von den Videogeräten ab. Die Bildqualität kann unterschiedlich sein und wird vom Video-Signalformat bestimmt. Allgemein ausgedrückt lässt sich die Rangfolge der Bildqualität wie folgt darstellen:

1. HDMI → 2. Component-Video → 3. Composite Video

Schlagen Sie in der „Dokumentation“ Ihres Videogeräts nach, um herauszufinden, welches Signalsystem zu benutzen ist. Composite Video kann auch als „Bildausgang“ bezeichnet werden.



TIP Wenn das anzuschließende Gerät eine besondere Anschlussform aufweist, stellen Sie die Verbindung mit dem mitgelieferten Kabel oder einem optionalen Kabel her.

Achtung

- Schalten Sie das angeschlossene Gerät aus. Sie können Schäden verursachen, wenn Sie den Anschluss bei eingeschalteter Spannungsversorgung vornehmen.
- Schließen Sie die Objektivabdeckung, bevor Sie ein Gerät an den Projektor anschließen. Wenn sich Fingerabdrücke oder Flecken auf dem Objektiv befinden, wird das Bild nicht richtig projiziert.
- Versuchen Sie nicht, einen Stecker mit Gewalt anzuschließen, wenn er eine andere Form als der Anschluss hat. Dadurch können Geräteschäden verursacht werden.

Anschließen über ein Videokabel

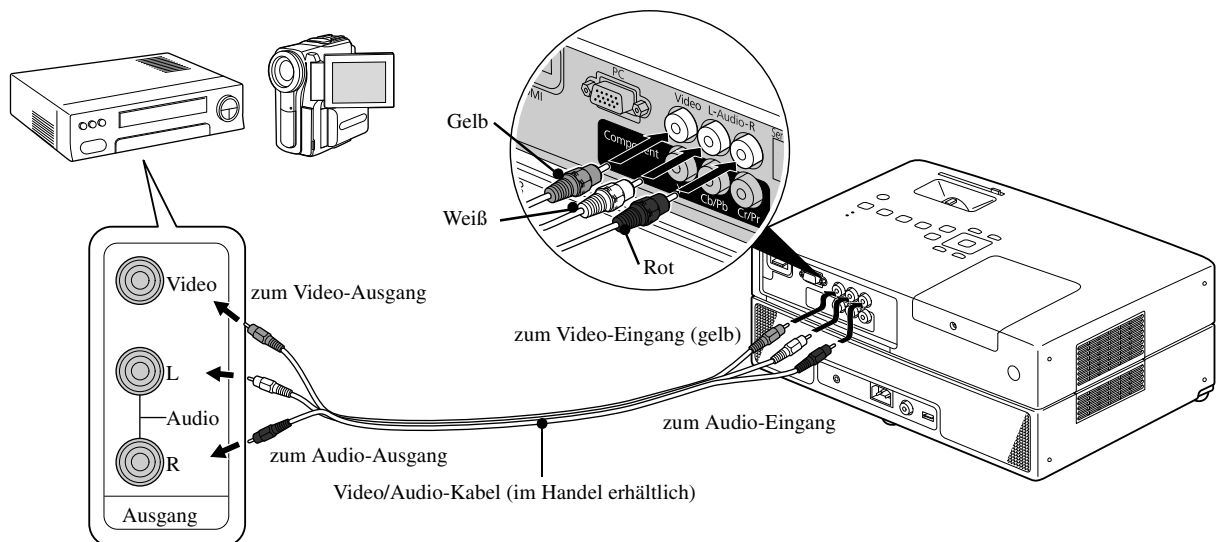

Anschließen über ein Component-Videokabel

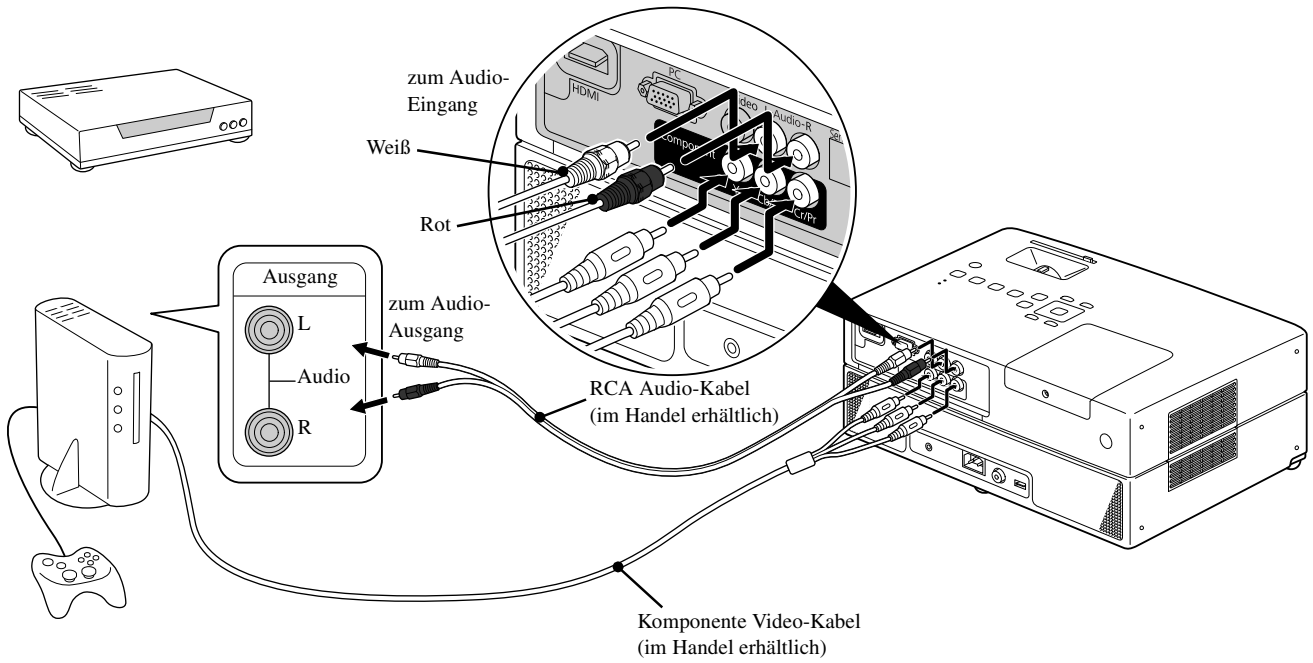

TIP Verwenden Sie bei einem Ausgabegerät mit D-Anschluss ein im Handel erhältliches D-Anschluss-Component-Umwandlungskabel.

Anschließen über ein HDMI-Kabel

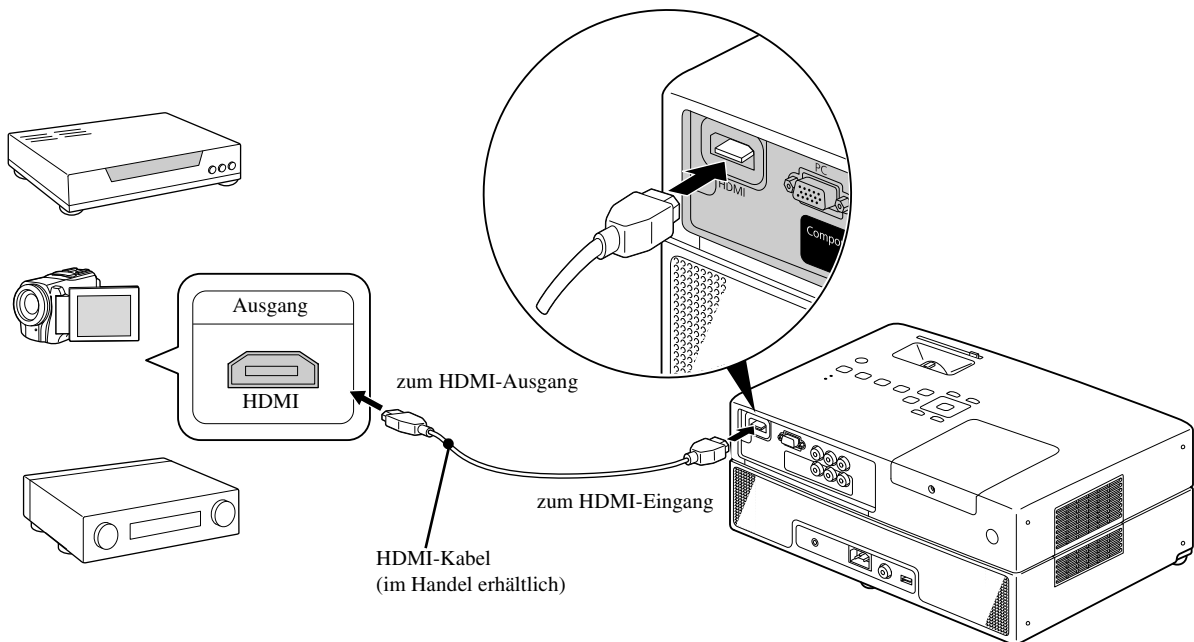

Verwenden Sie ein HDMI-Kabel, das dem HDMI-Standard entspricht. Andernfalls wird das Bild möglicherweise nicht richtig oder gar nicht angezeigt.



TIP PCM Audio wird unterstützt. Wenn kein Ton ausgegeben wird, stellen Sie das Zielgerät auf den PCM-Ausgangs-Modus ein.

Anschließen eines Computers

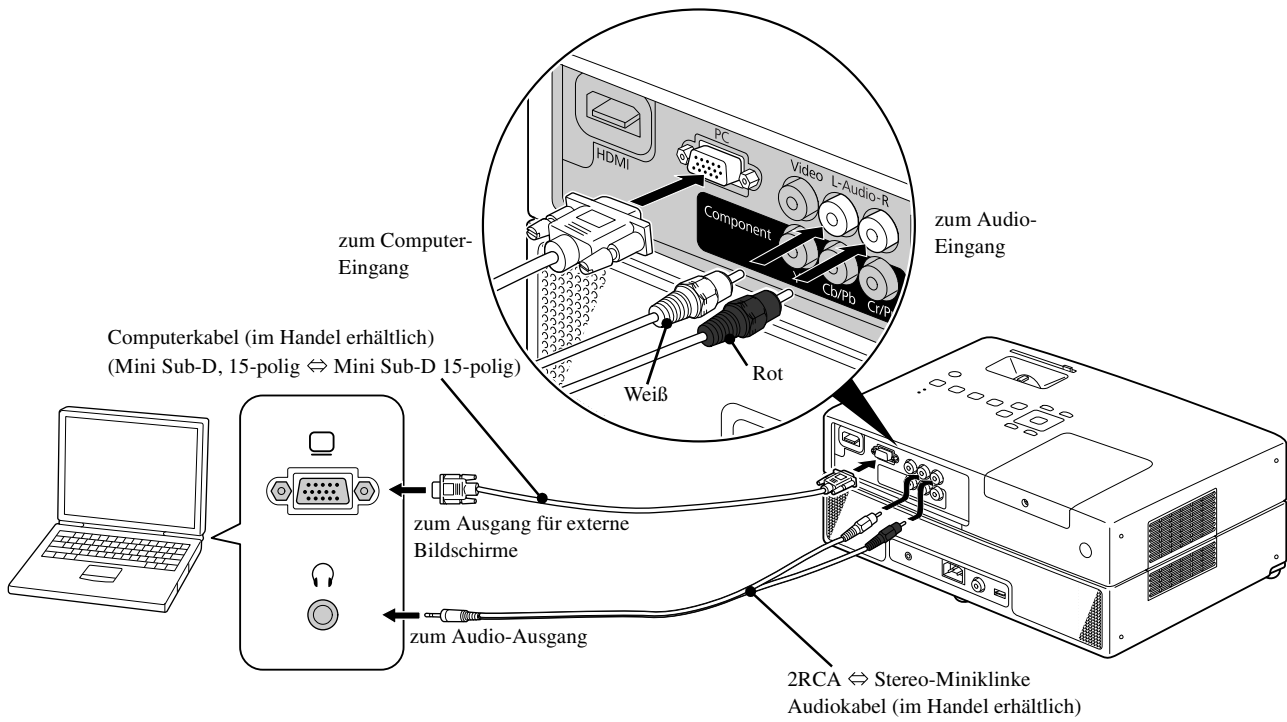

TIP



Wenn Sie ein handelsbliches Audiokabel 2 RCA \leftrightarrow Stereo-Mini-Klinke verwenden, achten Sie darauf, dass es mit dem Hinweis „No resistance“ (Kein Widerstand) versehen ist.

Bilder von externen Videogeräten oder Computern projizieren

Dieses Gerät erkennt automatisch die Eingangssignale und ändert das projizierte Bild.
Das Bildsignal vom angeschlossenen Gerät wird automatisch erkannt und projiziert.

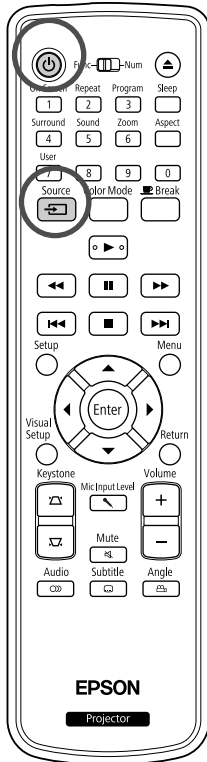
Sie können das Zielbild schnell projizieren, indem Eingangsquellen ohne Eingangssignale durch Drücken der  übersprungen werden.





- 1 Öffnen Sie die Objektivabdeckung und drücken Sie .
- 2 Schalten Sie den Netzschalter des Geräts ein und drücken Sie am Videogerät die Taste [Wiedergabe] oder [wiedergeben].
- 3 Drücken Sie  zum Starten der Erkennung der Eingangssignale.

Wenn zwei oder mehr Geräte angeschlossen sind, drücken Sie die

 -Taste, bis das Zielbild projiziert wird.

Zum eingebauten DVD-Player zurückschalten
Führen Sie eine der folgenden Bedienungen aus.



- Drücken Sie .
- Legen Sie eine Disk in das Diskfach ein.
- Wählen Sie „DVD/USB“ durch Drücken von .
- Drücken Sie .

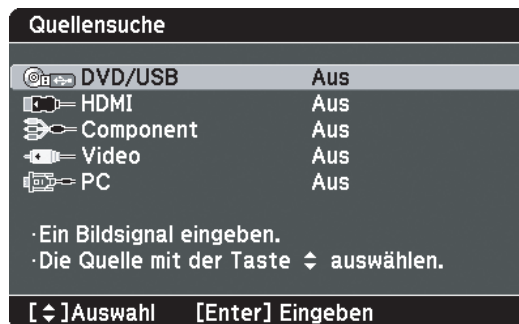

Der folgende Bildschirm, der den Status der Bildsignale anzeigt, erscheint, wenn nur das derzeit projizierte Bildsignal anliegt oder kein Bildsignal gefunden werden kann. Sie können den Eingang für das von Ihnen verwendete Gerät auswählen. Wenn keine Eingabe erfolgt, schließt sich der Bildschirm nach etwa 10 Sekunden automatisch.



Falls kein Computerbild projiziert wird

Sie können bestimmen, welches Ziel der Computer mit dem Ausgang ansteuern soll, indem Sie **Fn** gedrückt halten und **F0** drücken (die Taste ist normalerweise mit  oder  gekennzeichnet).

 „Dokumentation“ des Computers

Nach dem Umschalten dauert es einige Sekunden, bis die Projektion beginnt.

Beispiele für das Wechseln des Ausgangs			
Epson	Fn + F8	Toshiba	Fn + F5
NEC	Fn + F3	IBM/Lenovo	Fn + F7
Panasonic		Sony	
SOTEC		Dell	Fn + F8
HP	Fn + F4	Fujitsu	Fn + F10
Macintosh	Bildschirm Spiegelung oder Bildschirmerkennung (für externe Bildschirme) einstellen. Abhängig vom benutzten Betriebssystem kann diese Einstellung mit F7 vorgenommen werden.		

In abhängig vom benutzten Computer kann es sein, dass bei jedem Drücken der Taste zur Auswahl des angesteuerten Ausgangs, das Display wie folgt verändert:

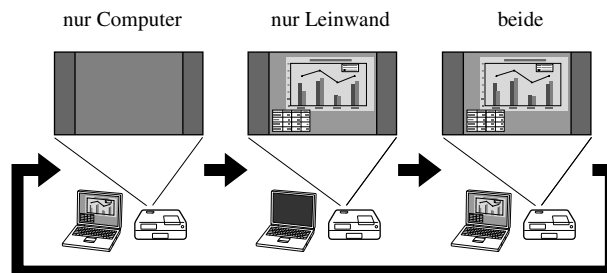

Audio-Einstellungen

Über Kopfhörer hören

Achtung

- Stellen Sie die Lautstärke beim Hören über Kopfhörer nicht zu hoch ein. Durch Hören bei zu hoher Lautstärke oder über längere Zeit kann das Gehör Schaden nehmen.
- Stellen Sie die Lautstärke nicht von Anfang an zu hoch ein. Sonst kann plötzlich ein lauter Ton erzeugt werden, der Schäden am Kopfhörer oder an Ihrem Gehör verursachen kann. Als Vorsichtsmaßnahme sollten Sie die Lautstärke vor dem Ausschalten des Geräts verringern und nach dem erneuten Einschalten langsam erhöhen.

Im Fachhandel erhältliche Kopfhörer anschließen

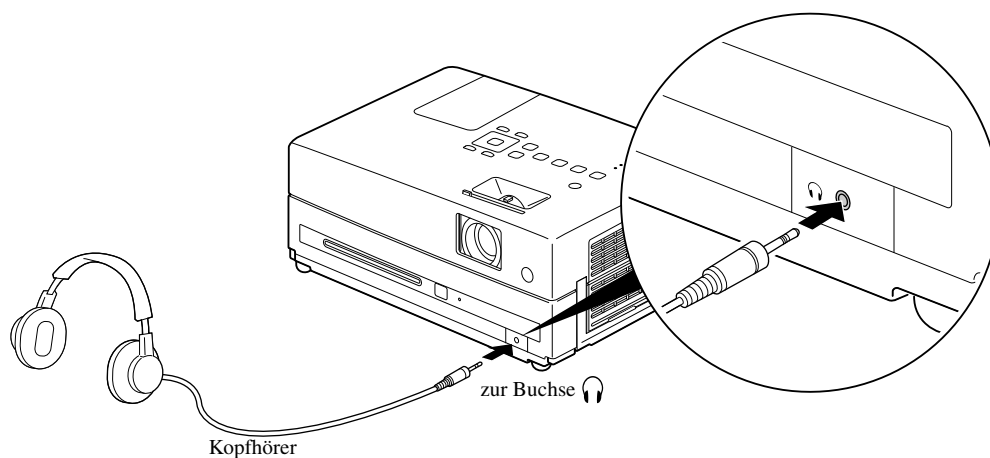



Wenn der Kopfhörerstecker in der Kopfhörerbuchse steckt, erzeugen die Lautsprecher keinen Ton mehr.

Anschluss eines Mikrofons

Sie können Mikrofonsignale über den Projektorlautsprecher wiedergeben, indem Sie ein Mikrofon an den Mikrofoneingang des Projektors anschließen.

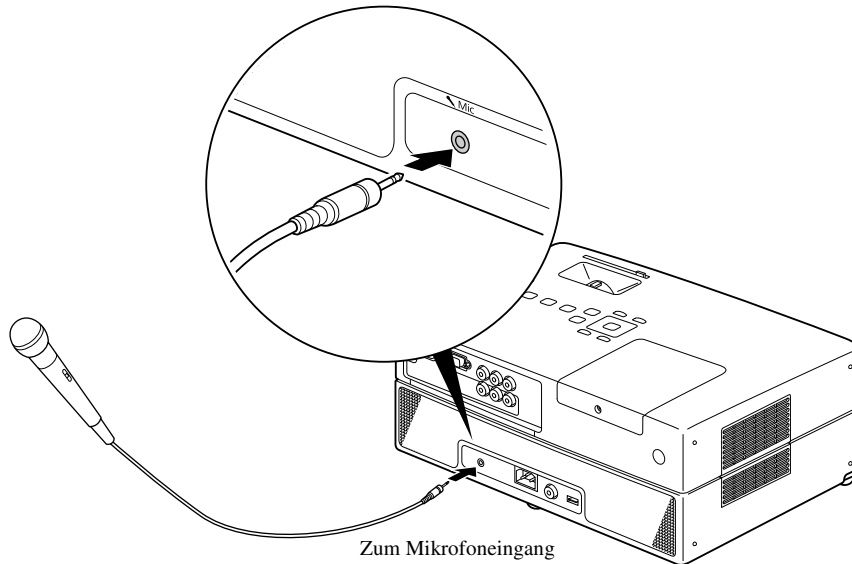
Zum Einstellen von Audio vom Mikrofoneingang drücken Sie .



- Wenn die Mikrofonlautstärke zu niedrig ist, stellen Sie sie mit  ein. [↗ S. 66](#)
- Sie können „Mikrofonlautstärke“ aus der Seite Option im Menü Bildeinstellungen wählen. [↗ S. 61](#)

Achtung

Der Projektor ist mit einem dynamischen Mikrofon kompatibel. Er unterstützt keine Phantomspannung.

Audiogeräte mit Koaxial-Digitalaudioeingang anschließen

Sie können Geräte wie AV-Verstärker oder Geräte für Digitalaufnahmen anschließen, wenn diese über einen Koaxial-Digitalaudioeingang verfügen. Verwenden Sie zum Herstellen der Verbindung ein im Fachhandel erhältliches Koaxial-Digitalkabel.

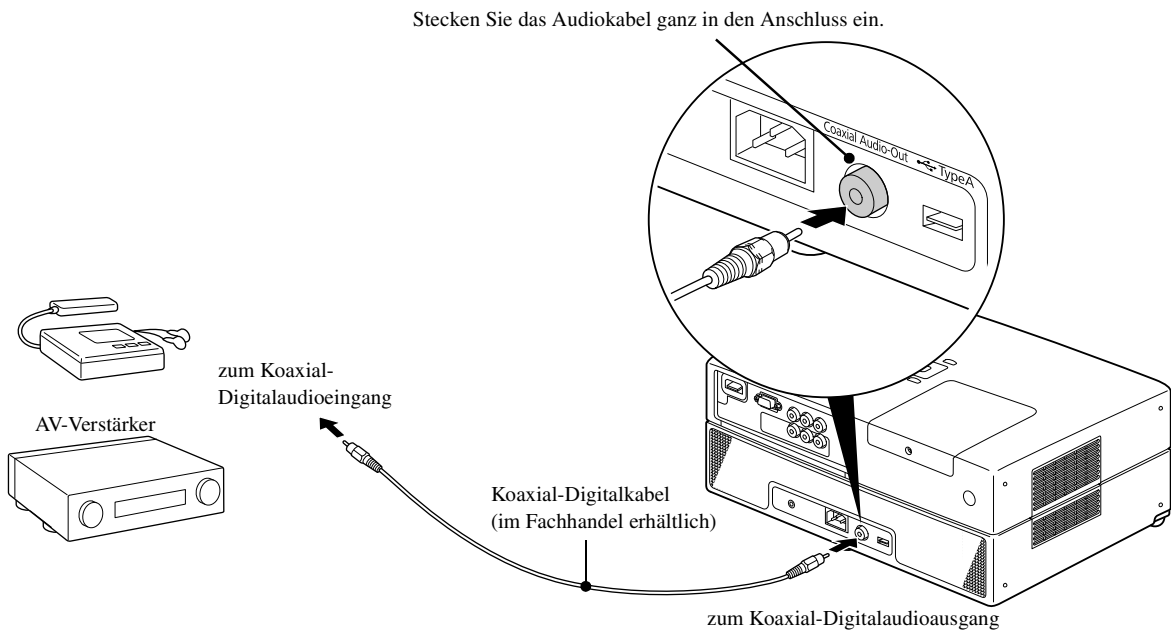

Das Signal, das vom Koaxial-Digitalaudioausgang ausgegeben wird, wird mit der Einstellung „Digitalausgang“ im Menü Einstellungen geändert. Ausführliche Informationen zum Ausgangssignal S. 58

Auswählen des Surroundsound-Modus

Vor der Bedienung auf die Position [Funktion] stellen.

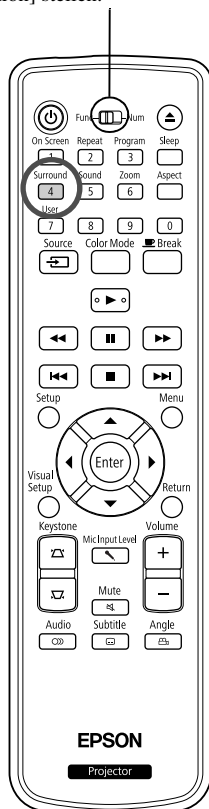

Wenn Sie den Virtuellen Surroundsound einschalten, können Sie echten Stereo-Sound genießen, obwohl der Sound normalerweise von mehreren Lautsprechern geliefert wird.

1 Drücken Sie .

Die aktuellen Einstellungen werden auf der Leinwand angezeigt.



2 Wählen Sie die gewünschten Einstellungen aus, indem Sie wiederholt drücken.

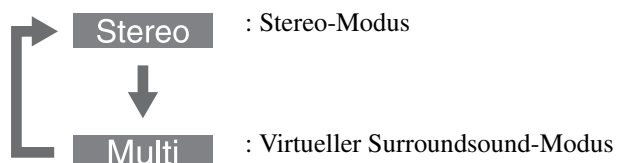

Auswählen der digitalen Soundeffekte

Vor der Bedienung auf die Position [Funktion] stellen.

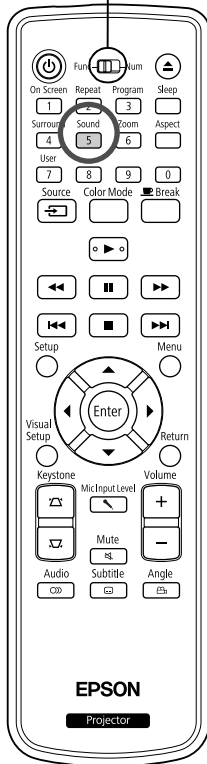

Sie können die Soundeffekte entsprechend des Musikgenres des aktuellen Mediums auswählen.

1 Drücken Sie ^{Sound} **5**.

Die aktuellen Einstellungen werden auf der Leinwand angezeigt.



2 Wählen Sie die gewünschten Einstellungen aus, indem Sie wiederholt ^{Sound} **5** drücken.

Die Soundeffekte, die Sie entsprechend des eingelegten Mediums oder der angeschlossenen Quelle wählen können, wechseln wie folgt:

DVD Video	Concert → Drama → Action → Standard
Video CD	
Ext.Vid./Comp.	
Andere Medien	Classic → Jazz → Rock → Digital



TIP

Wählen Sie für eine breite Soundausgabe die Soundeffekte „Concert“ oder „Classic“.

Einstellungen und Anpassungen

Verwendung und Funktionen des Setup-Menüs

Die Einstellungen dieses Geräts lassen sich an die Betriebsumgebung anpassen.

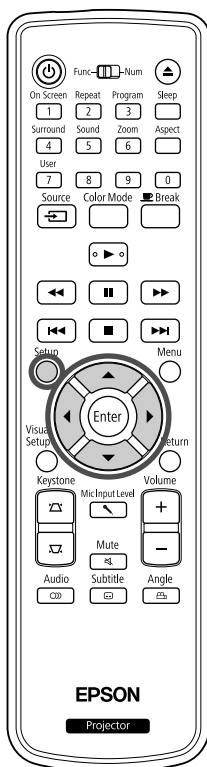

Setup-Menü verwenden







- 1 Drücken Sie  während Wiedergabe oder Stopp.

Das folgende Setup-Menü wird angezeigt.

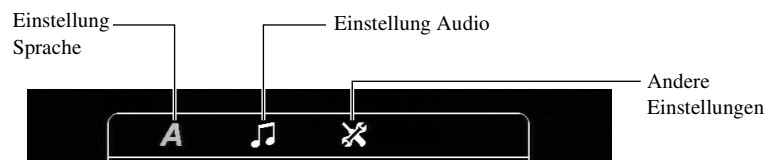

- 2 Drücken Sie   und wählen Sie das gewünschte Symbol aus.





- 3** Drücken Sie  , um das einzustellende Element auszuwählen, und drücken Sie dann .

Die Einstellungen werden auf der rechten Seite angezeigt.



- 4** Wählen Sie die Einstellung aus, die Sie ändern möchten, und drücken Sie .

Um andere Einstellungsseiten anzuzeigen, wählen Sie das gewünschte Symbol aus, indem Sie wiederholt  drücken.

- 5** Nachdem die Einstellung abgeschlossen ist, drücken Sie , um das Setup-Menü zu schließen.

Liste des Setup-Menüs

Seite Sprache





Entnehmen Sie die Disk vor dem Einrichten. Sie können die unten beschriebene Einstellung nicht vornehmen, wenn eine Disk eingesetzt ist.

Einstelloption	Einstellinhalt
Disk-Menü Zur Auswahl der Sprache für das Menü der DVD-Video.	„6978“ und andere Sprachcodes finden Sie in der „Liste der Sprachcodes“.  S. 57
Audio Zur Auswahl der Sprache für die Tonspur der DVD-Video.	Diese Einstellungen sind verfügbar, wenn Einstellungen auf dem Medium aufgezeichnet sind. Sind keine Einstellungen aufgezeichnet, ist der Einstellinhalt verfügbar. Ist die ausgewählte Sprache nicht auf dem Medium aufgezeichnet, wird die Standardsprache für das Medium verwendet.
Untertitel Zur Auswahl der Sprache für die Untertitel der DVD-Video.	
DivX-U.-Titel Zur Auswahl einer Schriftart, die die DivX-Untertitel unterstützt.	Zent. Eur., Kyrillisch, Griechisch, Standard, Hebräisch Wählen Sie „Standard“, um die Liste der romanischen Standardschriftarten für die Untertitel anzuzeigen, die bereits auf dem Gerät installiert sind.
OSD Sprache Zur Auswahl der Menüsprache (für die Einstellungen und Bildeinstellungen).	English : :

Seite Audio

Einstelloption	Einstellinhalt
Digitalausgang Wählen Sie das Ausgangssignal entsprechend dem Gerät aus, das am Koaxial-Digitalaudioausgang angeschlossen ist. Ausführliche Informationen  S. 58	Alle: Zur Verwendung wenn ein DTS/Dolby Digital Decoder oder ein Gerät, das über diese Funktionen verfügt, angeschlossen ist. Nur PCM: Zur Verwendung wenn ein Gerät angeschlossen ist, das nur mit Linear PCM kompatibel ist.
Nachtmodus Diese Option passt die Wiedergabe von lauten und leisen Tönen bei Wiedergabe mit geringer Lautstärke an das menschliche Gehör an. Nur verfügbar für DVD-Videos, die mit Dolby Digital aufgezeichnet wurden. Schalten Sie den Modus Dolby Digital auf „Ein“, wenn die Lautstärke der Stimmen im Film sehr leise ist.	Ein: Reduziert die Lautheit, erhöht aber die Lautstärke von leiseren Tönen. Aus: Verwenden Sie diese Option, um normalen oder kraftvoll klaren Stereo-Surroundsound zu genießen.

Seite Sonst

Einstelloption	Einstellinhalt
Bilds.schoner Legen Sie fest, ob die Bildschirmschoner-Funktion aktiviert werden soll, wenn die Wiedergabe angehalten wurde und ein Standbild ca. 15 Minuten lang ohne Bedienung des Geräts angezeigt wurde.	Ein: Die Bildschirmschoner-Funktion wird aktiviert. Aus: Die Bildschirmschoner-Funktion wird nicht aktiviert.
PBC Stellen Sie ein, ob PBC bei der Wiedergabe von Video CD aktiviert oder deaktiviert werden soll.	Ein: Die Wiedergabe startet mit aktivierter PBC. Wenn eine Video CD abgespielt wird, erscheint der Menübildschirm. Aus: Die Wiedergabe startet mit deaktivierter PBC. Der erste und alle nachfolgenden Tracks werden nacheinander abgespielt.
DivX[®] Vod-Code Geben Sie hier die Registrierungscode ein, die für Video-on-Demand-Dienste benötigt werden.	Drücken Sie  und überprüfen Sie, ob Ihr Registrierungscode angezeigt wird. Drücken Sie danach  . Mit Ihrem Registrierungscode können Sie Videos kaufen oder leihen, die von DivX [®] Video-on-Demand-Diensten zur Verfügung gestellt werden (www.divx.com/vod).
MP3/JPEG-Nav Zeigt die hierarchischen Menüs einschließlich Ordnern an.	Ohne Menü: Zeigt alle MP3/WMA -, JPEG - und DivX -Dateien auf einem Medium an. Mit Menü: Zeigt das Menü mit den Ordnern an.
Grundeinst. Setzt alle Einstellungen auf den Anfangsstatus außer „Disk-Sperre“ und „Kennwort“ aus dem Einstellungen-Menü und „Reset Lampenstunden“ aus dem Menü Bildeinstellungen.	Drücken Sie  und dann  , um die Initialisierung zu starten.
Passwort Stellen Sie das Passwort ein, wenn Sie ein Medium abspielen, das mit einer „Disk-Sperre“ gesichert ist.	Geben Sie über die Zifferntasten der Fernbedienung das sechsstellige Passwort in der Spalte „Altes Passw.“ ein. Wenn Sie zum ersten Mal ein Passwort eingeben, geben Sie „000000“ ein. Geben Sie in der Spalte „Neues Passw.“ ein neues sechsstelliges Passwort ein. Geben Sie das neue sechsstellige Passwort zur Bestätigung erneut in der Spalte „Pw bestät.“ ein. Wenn Sie  drücken, wird das neue Passwort registriert. Wenn Sie das Passwort vergessen haben, geben Sie einfach in der Spalte „Altes Passw.“ das Passwort „000000“ ein.

<p>Disk-Sperre Wenn Sie ein Medium mit der Funktion Disk-Sperre gesperrt haben, müssen Sie das Passwort eingeben, um das Medium abzuspielen. So können Sie verhindern, dass Medien abgespielt werden. Sie können bis zu 40 Medien sperren.</p>	<p>Sperren: Sperrt die Wiedergabe des derzeit eingelegten Mediums. Sie müssen das sechsstellige Passwort eingeben, um es abzuspielen.</p> <p>Freigeben: Es können alle Medien abgespielt werden.</p>
---	--

Liste der Sprachcodes

Abkhazian	6566	Gaelic; Scottish Gaelic	7168	Magyar	7285	Sinhalese	8373
Afar	6565	Gallegan	7176	Malayalam	7776	Slovensky	8373
Afrikaans	6570	Georgian	7565	Maltese	7784	Slovenian	8376
Amharic	6577	Gikuyu; Kikuyu	7573	Manx	7186	Somali	8379
Arabic	6582	Guarani	7178	Maori	7773	Sotho; Southern	8384
Armenian	7289	Gujarati	7185	Marathi	7782	South Ndebele	7882
Assamese	6583	Hausa	7265	Marshallese	7772	Sundanese	8385
Avestan	6569	Herero	7290	Moldavian	7779	Suomi	7073
Aymara	6589	Hindi	7273	Mongolian	7778	Swahili	8387
Azerhajani	6590	Hiri Motu	7279	Nauru	7865	Swati	8383
Bahasa Melayu	7783	Hrwatski	6779	Navaho; Navajo	7886	Svenska	8386
Bashkir	6665	Ido	7379	Ndebele, North	7868	Tagalog	8476
Belarusian	6669	Interlingua (International)	7365	Ndebele, South	7882	Tahitian	8489
Bengali	6678	Interlingue	7365	Ndonga	7871	Tajik	8471
Bihari	6672	Inuktitut	7385	Nederlands	7876	Tamil	8465
Bislama	6673	Inupiaq	7375	Nepali	7869	Tatar	8484
Bokmål, Norwegian	7866	Irish	7165	Norsk	7879	Telugu	8469
Bosanski	6683	Íslenska	7383	Northern Sami	8369	Thai	8472
Brezhoneg	6682	Italiano	7384	North Ndebele	7868	Tibetan	6679
Bulgarian	6671	Ivrit	7269	Norwegian Nynorsk;	7878	Tigrinya	8473
Burmese	7789	Japanese	7465	Occitan; Provençal	7967	Tonga (Tonga Island)	8479
Castellano, Enpañol	6983	Javanese	7486	Old Bulgarian; Old Slavonic	6785	Tsonga	8483
Catalán	6765	Kalaallisut	7576	Oriya	7982	Tswana	8478
Chamorro	6772	Kannada	7578	Oromo	7977	Türkçe	8482
Chechen	6769	Kashmiri	7583	Ossetian; Ossetic	7983	Turkmen	8475
Chewa; Chichewa; Nyanja	7889	Kazakh	7575	Pali	8073	Twi	8487
中文	9072	Kernewek	7587	Panjabi	8065	Uighur	8571
Chuang; Zhuang	9065	Khmer	7577	Persian	7065	Ukrainian	8575
Church Slavic; Slavonic	6785	Kinyarwanda	8287	Polski	8076	Urdu	8582
Chuvash	6786	Kirghiz	7589	Português	8084	Uzbek	8590
Corsican	6779	Komi	7586	Pushto	8083	Vietnamese	8673
Česky	6783	Korean	7579	Russian	8285	Volapuk	8679
Dansk	6865	Kuanyama; Kwanyama	7574	Quechua	8185	Walloon	8765
Deutsch	6869	Kurdish	7585	Raeto-Romance	8277	Welsh	6789
Dzongkha	6890	Lao	7679	Romanian	8279	Wolof	8779
English	6978	Latina	7665	Rundi	8278	Xhosa	8872
Esperanto	6979	Latvian	7686	Samoan	8377	Yiddish	8973
Estonian	6984	Letzeburgesch;	7666	Sango	8371	Yoruba	8979
Euskara	6985	limburgan; limburger	7673	Sanskrit	8365	Zulu	9085
Ελληνικό	6976	Lingala	7678	Sardinian	8367		
Faroese	7079	Lithuanian	7684	Serbian	8382		
Français	7082	Luxembourgish;	7666	Shona	8378		
Frysk	7089	Macedonian	7775	Shqip	8381		
Fijian	7074	Malagasy	7771	Sindhi	8368		

Einstellungen für „Digitalausgang“ und Ausgangssignale

Wiedergabe-Medium	Einstellungen für „Digitalausgang“	
	Bitstrom	PCM
Linear PCM DVD Video	Linear PCM Stereo	
DTS DVD Video	DTS-Bitstream	48 kHz, 16 Bit Linear PCM
Dolby Digital DVD Video	Dolby Digital Bitstream	48 kHz, 16 Bit Stereo Linear PCM
Audio CD, Video CD, SVCD	44,1 kHz, 16 Bit Stereo Linear PCM/48 kHz, 16 Bit Linear PCM	
DTS Audio CD	DTS-Bitstream	44,1 kHz, 16 Bit Linear PCM
MP3/WMA-Datenträger	32/44,1/48 kHz, 16 Bit Linear PCM	

Verwendung und Funktionen des Menüs Bildeinstellungen

Sie können die Helligkeit, den Kontrast und andere Eigenschaften des Projektionsbilds einstellen.

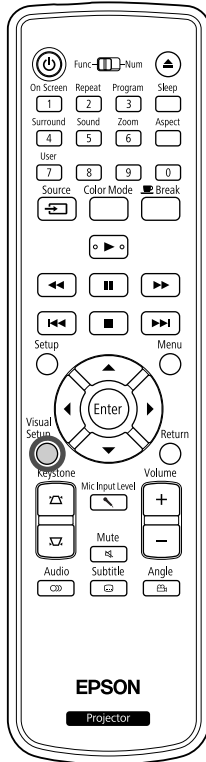

Verwendung des Menüs Bildeinstellungen





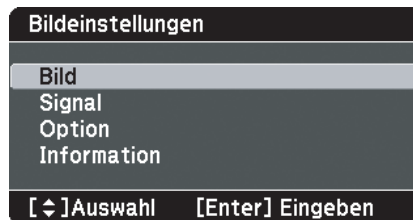

1 Drücken Sie  während der Projektion.

Das folgende Menü wird angezeigt.



2 Drücken Sie  , um das einzustellende Element auszuwählen, und drücken Sie dann .



3 Drücken Sie  , um das einzustellende Element auszuwählen, und drücken Sie dann  , um die Option einzustellen.

- Wenn die Optionen angezeigt werden, wählen Sie die gewünschte Option und drücken , um sie zu aktivieren.

4 Nachdem die Einstellung abgeschlossen ist, drücken Sie , um das Menü zu schließen.

Menü Bildeinstellungen

Seite Bild







Wenn der Farbmodus auf „Automatisch“ gestellt ist, können Sie die Einstellung nicht vornehmen. ↗ S. 26

Einstelloption	Einstellinhalt
Helligkeit	Einstellung der Bildhelligkeit.
Kontrast	Einstellung der Helligkeitsunterschiede des Bildes.
Farbstärke	Einstellung der Farbsättigung der Bilder. (Wird nicht angezeigt, wenn ein Computer angeschlossen ist.)
Farbton	Einstellung des Farbtons. (Wird nicht angezeigt, wenn angeschlossene externe Videogeräte oder Computer nicht dem NTSC-Standard entsprechen.)
Schärfe	Einstellung der Bildschärfe.
Farbtemp. (Color Temp.)	Einstellung des Gesamtfarbtons. Hoch (High): Macht das Bild bläulich. Niedrig (Low): Macht das Bild rötlich.
Adaptive IRIS-Blende	Stellt die Lichtintensität entsprechend der Helligkeit des angezeigten Bildes ein. Ein: Aktiviert Adaptive IRIS-Blende. Aus: Deaktiviert Adaptive IRIS-Blende.

Signal-Seite

Einstelloption	Einstellinhalt
Keystone	Die Keystone-Verzerrung in Bildern kann vertikal korrigiert werden. ↗ S. 22
Auto Keystone	Ein: Führt Auto Keystone aus. Aus: Deaktiviert Auto Keystone.
Zoom	Einstellung des Bildformats. Fern (Wide): Vergrößert das Bild. Nah (Tele): Reduziert das Bild.
Leistungsaufnahme Wenn der Farbmodus auf „Automatisch“ gestellt ist, können Sie die Einstellung nicht vornehmen. ↗ S. 26	Einstellung der Lampenhelligkeit auf „ECO“ oder „Normal“. Wählen Sie „ECO“, wenn die projizierten Bilder in einem dunklen Raum oder auf einer kleinen Leinwand zu hell sind. Mit der Einstellung „ECO“ verändern sich der Stromverbrauch und die Lebensdauer der Lampe wie unten angegeben und die Betriebsgeräusche sind gedämpfter. Leistungsaufnahme: etwa 16% Verringerung, Lampenlebensdauer: etwa 1,2 Mal länger
Auflösung	Bei der Einstellung „Automatisch“ wird die Auflösung des Eingangssignals automatisch erkannt. Wenn die Projektion der Bilder unter der Einstellung „Automatisch“ nicht ordnungsgemäß funktioniert, wenn z. B. Bilder fehlen, stellen Sie, je nach angeschlossenen Computer, „Breit“ für Breitbild oder „Normal“ für die Formate „4:3“ oder „5:4“ ein.
Video-Signal Legt das Signalformat des Videogeräts fest, das an den Videoeingang angeschlossen ist.	Wird nur angezeigt, wenn „Video“ als Quelle ausgewählt wurde. Beim Erwerb ist diese Option auf „Auto“ eingestellt, so dass das Videosignal automatisch erkannt wird. Falls das Bild bei der Einstellung „Auto“ gestört ist oder kein Bild erscheint, können Sie das betreffende Signal manuell einstellen.
Deckenprojektion (Ceiling Projection)	Ein: Mit dem optionalen Deckenprojektions-Kit können Bilder gegen die Zimmerdecke projiziert werden. Aus: Deaktiviert die Deckenprojektion.

Seite Option

Einstelloption	Einstellinhalt
Mikrofonlautstärke	Sie können entsprechende Einstellungen vornehmen, wenn z.B. die Mikrofonlautstärke zu niedrig und nicht über den Projektorlautsprecher zu hören ist bzw. falls der Pegel übersteuert. Ist die Mikrofonlautstärke auf „0“ gestellt, wird kein Audiosignal über den Lautsprecher ausgegeben.
USER-Taste	Sie können den aus dem Menü Bildeinstellungen zugewiesenen Punkt mit  an der Fernbedienung auswählen. Durch Drücken der  -Taste wird der Bildschirm für die Auswahl/Einstellung des zugewiesenen Menüpunktes angezeigt, mit dem Sie Einstellungen per einfachem Tastendruck vornehmen können. Sie können  einen der folgenden fünf Punkte zuweisen. Leistungsaufnahme, Information, Zoom, Auflösung, Deckenprojektion
Kindersicherung Verwenden Sie die Taste  am Hauptgerät, um die Einschaltfunktion zu sperren.	Ein: Startet die Kindersicherung. Um das Gerät einzuschalten, halten Sie die Taste  am Hauptgerät oder die Taste  auf der Fernbedienung ungefähr fünf Sekunden lang gedrückt. Aus: Hebt die Kindersicherung auf.
Höhenlagen-Modus Verwenden Sie diesen Modus, wenn Sie das Gerät in großen Höhen verwenden.	Wenn Sie das Gerät in großen Höhen verwenden, d. h. auf 1.500 Metern oder mehr über dem Meeresspiegel, schalten Sie diesen Modus auf „Ein“.

Seite Information

Option	Inhaltsverzeichnis
Informationen Der aktuelle Status wird angezeigt.	Lampenstunden: Gesamtverwendungsdauer der Lampe. 0H wird für 0 bis 10 Stunden angezeigt. Bei 10 Stunden und mehr wechselt die Anzeige zu 1-Stunden-Schritten. Wenn es Zeit wird, die Lampe zu ersetzen, erfolgt eine Anzeige mit gelbem Text. Quelle: Es wird angezeigt, ob Standard-DVD-Bilder oder Bilder von einem externen Videogerät oder Computer angezeigt werden. Video-Signal: Wird angezeigt, wenn „Video“ als „Quelle“ ausgewählt wurde. Des Weiteren wird das eingehende Video-SignalfORMAT angezeigt. Auflösung: Die Auflösung wird angezeigt, wenn für „Quelle“ eine andere Einstellung als „Video“ eingestellt wurde. Die Auflösung der Bildsignale von einem Computer und die Component-Videosignale, die eingespeist werden, werden angezeigt. Status: Zeigt die Fehlerinformationen an. Wenn Sie sich an den Kundendienst wenden, werden Sie möglicherweise nach diesen Informationen gefragt.
Reset Lampenstunden	Nachdem Sie die Lampe des Geräts ausgetauscht haben, initialisieren Sie die Einstellungen für die Lampenstunden. Die gesammelte Lampenbetriebszeit wird dadurch zurückgestellt.

Sicherheitsfunktionen

Anti-Diebstahl-Schloss

Der Projektor ist mit den folgenden Sicherheitsvorrichtungen ausgestattet, um Diebstahl zu verhindern.

- Sicherheitssteckplatz

Der Sicherheitsschlitz ist mit dem von Kensington hergestellten Microsaver Security System kompatibel. Einzelheiten über das Microsaver Security System finden Sie auf der Kensington-Homepage <http://www.kensington.com/>.

- Anschlussstelle für das Sicherheitskabel

Ein handelsübliches Stahlseil, das an der Anschlussstelle am Projektor befestigt wird, ermöglicht das Sichern des Projektors an einem Tisch oder einer Säule.

Anbringen des Stahlseils

Führen Sie ein Kabelschloss durch den Griff.

Wie das Stahlseil richtig gesichert wird, entnehmen Sie bitte dessen Gebrauchsanleitung.

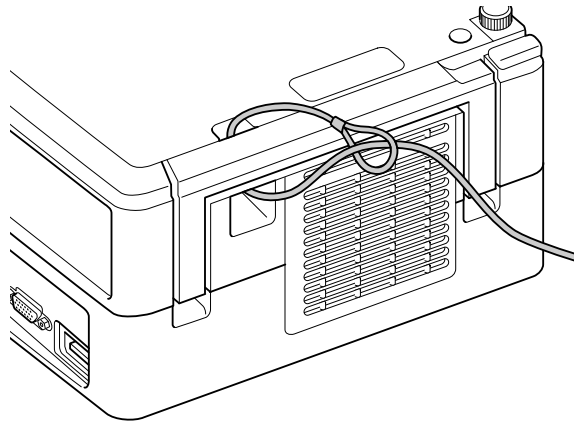

Anhang



Fehlersuche

Anzeigen ablesen

Sie können den Zustand des Geräts mittels der Anzeigen auf dem oberen Bedienfeld feststellen. Prüfen Sie die Angaben in der nachstehenden Tabelle und führen Sie die Schritte zur Behebung des Problems aus.

* Wenn keine der Anzeigen leuchtet, ist das Netzkabel nicht richtig angeschlossen oder das Gerät erhält keinen Strom.

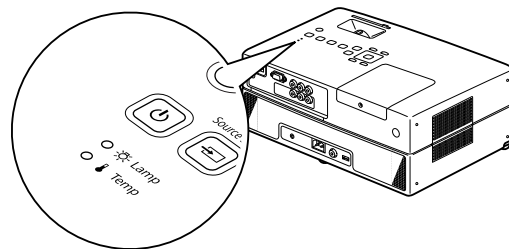

Wenn die Anzeige oder orange blinkt

Warnung



● : Leuchtet



: Blinkt

○ : Aus

Rot

Orange

Warnung wegen hoher Temperatur

Sie können die Projektion in diesem Zustand fortsetzen. Die Projektion wird automatisch beendet, wenn nachfolgend hohe Temperaturen festgestellt werden.

Überprüfen Sie die beiden aufgeführten Punkte.

- Entfernen Sie das Gerät mindestens 20 cm von der Wand.
- Reinigen Sie den Luftfilter. S. 68

Erfolgt nach dem Drücken von und Einschalten der Spannungsversorgung keine Verbesserung, verwenden Sie das Gerät nicht weiter und ziehen Sie den Netzstecker aus der Netzsteckdose. Wenden Sie sich an den Händler vor Ort oder die nächste Adresse, die unter Anfragen aufgeführt ist. S. 81

Grün

Orange

























Hinweis zum Austausch der Lampe

Die Lampe muss ausgetauscht werden. Tauschen Sie deshalb die Lampe so rasch als möglich gegen eine neue aus. Verwenden Sie die Lampe in diesem Zustand nicht weiter, da sie andernfalls explodieren kann. S. 71

Wenn rot leuchtet

Fehler

 ● : Leuchtet  : Blinkt ○ : Aus

<p>Rot </p> <p>Rot </p> <p>Rot </p>	<p>Interner Fehler</p> <p>Warten Sie ungefähr eine Minute und 30 Sekunden. Ziehen Sie dann den Netzstecker und stecken Sie ihn wieder ein. Wenn sich der Status der Anzeige nicht ändert, nachdem  gedrückt und die Spannungsversorgung eingeschaltet wurde ...</p>	<p>Wenn der Fehler weiterhin besteht</p> <p>Warten Sie ungefähr eine Minute und 30 Sekunden. Trennen Sie dann den Netzstecker von der Netzsteckdose und wenden Sie sich an Ihren Händler vor Ort oder an den Kundendienst. Die Adresse finden Sie unter Anfragen.  S. 81</p>
<p>Rot </p> <p>○ </p> <p>Rot </p>	<p>Lüfterfehler/Sensorfehler</p>	
<p>Rot </p> <p>○ </p> <p>Rot ● </p>	<p>Fehler durch hohe Temperatur (Überhitzung)</p> <p>Die Lampe wird automatisch ausgeschaltet und die Projektion wird unterbrochen. Warten Sie ungefähr fünf Minuten. Wenn die Stromanzeige zu orange wechselt, überprüfen Sie die drei Punkte, die rechts aufgeführt sind.</p>	<div data-bbox="782 683 1045 1052" style="border: 1px solid gray; padding: 5px;"> <ul style="list-style-type: none"> • Entfernen Sie das Gerät mindestens 20 cm von der Wand. • Reinigen Sie den Luftfilter.  S. 68 • Wenn Sie das Gerät in großen Höhen verwenden, d. h. auf 1.500 Metern oder mehr über dem Meeresspiegel, schalten Sie „Höhenlagen-Modus“ auf „Ein“.  S. 61 </div> <p>Wenn sich der Status der Anzeige nicht ändert, nachdem  gedrückt und die Spannungsversorgung eingeschaltet wurde ...</p>
<p>Rot </p> <p>Rot </p> <p>○ </p>	<p>Lampenfehler/Lampe leuchtet nicht/Lampe erlischt</p> <p>Warten Sie ungefähr eine Minute und 30 Sekunden und überprüfen Sie dann, ob die Lampe durchgebrannt ist.  S. 71</p> <p>Reinigen Sie Luftfilter und Ansaugöffnung.  S. 68</p> <p>Die Lampe ist nicht zerbrochen. Setzen Sie die Lampe wieder ein, schalten Sie den Hauptnetzschalter am Hauptgerät ein.</p> <p>Die Lampe ist zerbrochen. Wenden Sie sich für weitere Informationen an Ihren Händler.  S. 81</p> <p>Wenn Sie das Gerät in großen Höhen verwenden, d. h. auf 1.500 Metern oder mehr über dem Meeresspiegel, schalten Sie „Höhenlagen-Modus“ auf „Ein“.  S. 61</p>	<p>Wenn der Zustand nach dem Wiedereinsetzen der Lampe nicht behoben ist</p>
<p>Rot </p> <p>Rot ● </p> <p>Rot ● </p>	<p>Fehler Auto-Blende Power Err. (Ballast)</p>	

Wenn die Anzeige oder aus ist

Normal











: Leuchtet



: Blinkt





: Aus





 Orange	<p>Bereitschaft Zeigt an, dass das Gerät betriebsbereit ist.</p>
 Grün	<p>Während der Aufwärmphase (ca. 30 Sekunden) In der Aufwärmphase hat das Drücken von  keine Wirkung. Ziehen Sie während der Aufwärmphase den Netzstecker nicht ab. Andernfalls kann sich die Nutzungsdauer der Lampe verringern.</p>
 Grün	<p>Während der Projektion</p>
 Orange	<p>Abkühlphase Der Betrieb der Fernbedienung und der Tasten am Hauptgerät ist während der Abkühlphase gesperrt. Das Gerät schaltet nach der Abkühlphase in den Bereitschaftsmodus. Ziehen Sie während der Abkühlphase den Netzstecker nicht ab. Andernfalls kann sich die Nutzungsdauer der Lampe verringern.</p>
 Grün	<p>Unterbrechen Drücken Sie  , um die normale Wiedergabe fortzusetzen.</p>
 Leuchtet zweimal orange	<p>Kindersicherung Kindersicherung ist eingeschaltet.  S. 61</p>

Falls die Anzeigen keine Hilfe bieten

Wenn dieses Gerät nicht normal funktioniert, prüfen Sie die folgenden Angaben, bevor Sie es in Reparatur geben. Lässt sich das Gerät dadurch nicht in einen einwandfreien Betriebszustand versetzen, wenden Sie sich an Ihren Fachhändler.

Problem	Prüfpunkte	Siehe Seite
Einschalten ist nicht möglich.	• Haben Sie  gedrückt?	 S. 19
	• Ziehen Sie den Netzstecker und stecken Sie ihn wieder ein.	 S. 19
	• Befindet sich das Gerät in der Abkühlphase?	 S. 65
	• Wenn die Anzeige beim Berühren des Netzkabels leuchtet und erlischt, schalten Sie den Hauptnetzschalter aus und ziehen Sie anschließend den Netzstecker und stecken Sie ihn wieder ein. Ist das Problem danach nicht behoben, ist das Netzkabel möglicherweise beschädigt. Verwenden Sie das Gerät nicht weiter, ziehen Sie den Netzstecker aus der Netzsteckdose und wenden Sie sich an Ihren Fachhändler.	 S. 81
Kein Bild	• Ist die Kindersicherung aktiviert?	 S. 61
	• Ist die Objektivabdeckung geschlossen?	 S. 19
	• Ist der Regionalcode der DVD-Video korrekt?	 S. 10
	• Drücken Sie  , um zu DVD umzuschalten.	 S. 48
Die Bilder sind verschwommen oder unscharf.	• Ist die Lampe verbraucht?	 S. 63
	• Wurde die Scharfeinstellung vorgenommen?	 S. 21
	• Befindet sich das Gerät im richtigen Abstand zur Leinwand?	 S. 74
Die Bilder sind zu dunkel.	• Ist Kondensation aufgetreten?	 S. 8
	• Ist der Farbmodus richtig für die Umgebung eingestellt?	 S. 26
	• Muss die Lampe bald ersetzt werden?	 S. 69
Die Fernbedienung funktioniert nicht.	• Ist der Bildschirmschoner aktiviert?	 S. 56
	• Befindet sich der Umschalter Funktionen/Zahlen in der Position [Numerisch] (numerische Eingabe)?	 S. 28
	• Abhängig vom Medium sind bestimmte Vorgänge gesperrt.	-
Es ist kein Ton zu hören oder der Ton ist zu leise.	• Sind die Batterien erschöpft oder wurden sie falsch eingelegt?	 S. 17
	• Ist der Lautstärkepegel auf den Minimalwert eingestellt?	 S. 21
	• Ist die Mikrofonlautstärke zu hoch eingestellt?	 S. 61
	• Ist die Stummschaltung aktiv? Drücken Sie  .	-
Der Ton ist verzerrt.	• Ist die Objektivabdeckung geschlossen?	 S. 19
	• Ist die Lautstärke zu hoch eingestellt?	 S. 21
Keine Tonübertragung über das Mikrofon	• Ist das Mikrofon richtig angeschlossen? Ziehen Sie das Kabel vom Mikrofon-Eingang ab und schließen Sie es dann wieder an.	 S. 51
	• Ist die Mikrofonlautstärke zu leise eingestellt?	 S. 61
	• Der Projektor ist mit einem dynamischen Mikrofon kompatibel. Er unterstützt keine Phantomspeisung.	-
Die Audio-/Untertitel-Sprache kann nicht geändert werden.	• Wenn nur eine Sprache auf dem Medium aufgezeichnet ist, ist eine Umstellung nicht möglich.	-
	• Bei einigen Medien können diese Einstellungen nur über das DVD-Menü vorgenommen werden.	-
Untertitel werden nicht angezeigt.	• Wenn keine Untertitel auf dem Medium vorhanden sind, werden sie nicht angezeigt.	-
	• Ist die Untertitel-Sprache auf „AUS“ eingestellt?	 S. 38

Während der Verwendung des externen Video- oder Computer-Modus

Problem	Prüfpunkte	Siehe Seite
Kein Bild	<ul style="list-style-type: none"> Ist das angeschlossene Gerät eingeschaltet? Schalten Sie die Spannungsversorgung des angeschlossenen Geräts ein oder starten Sie seine Wiedergabe entsprechend der Wiedergabemethode des angeschlossenen Geräts. 	☞ S. 48
„Signal nicht unterstützt“ wird angezeigt.	<ul style="list-style-type: none"> Wenn ein externes Videogerät angeschlossen ist: Wenn die Projektion nicht möglich ist, auch wenn „Video-Signal“ im Menü Bildeinstellungen auf „Auto“ gesetzt ist, stellen Sie das passende SignalfORMAT für das Gerät ein. 	☞ S. 60
	<ul style="list-style-type: none"> Wenn ein Computer angeschlossen ist: Sind die Einstellungen der Auflösung und der Wiederholrate für das Bildsignal mit dem Gerät kompatibel? Benutzen Sie das Handbuch und andere Unterlagen Ihres Computers, um Auflösung und Wiederholrate für das vom Computer ausgegebene Bildsignal zu überprüfen und einzustellen. 	☞ S. 75
„Kein Signal.“ wird angezeigt.	<ul style="list-style-type: none"> Sind die Kabel richtig angeschlossen? 	☞ S. 45 bis 47
	<ul style="list-style-type: none"> Ist das angeschlossene Gerät eingeschaltet? Schalten Sie das angeschlossene Gerät ein. Starten Sie die Wiedergabe durch Drücken der Wiedergabetaste des angeschlossenen Videogeräts. 	☞ S. 48
	<ul style="list-style-type: none"> Ist ein Laptop oder ein Computer mit einem eingebauten LCD Bildschirm angeschlossen? Ändern Sie das Ziel des vom Computer ausgehenden Bildsignals. 	☞ S. 49
	<ul style="list-style-type: none"> Drücken Sie , um zu DVD umzuschalten. 	☞ S. 48
Das Signal ist gestört.	<ul style="list-style-type: none"> Bei Verwendung eines Verlängerungskabels können die Signale durch elektrische Störungen beeinträchtigt werden. Schließen Sie eine Verstärkungsvorrichtung an und prüfen Sie den Betrieb. 	-
	<ul style="list-style-type: none"> Ist die Auflösung des Bildsignals des Computers mit dem Gerät kompatibel? Benutzen Sie die Dokumentation und andere Unterlagen Ihres Computers, um die Auflösung für das vom Computer ausgegebene Bildsignal zu überprüfen und einzustellen. 	☞ S. 75
	<ul style="list-style-type: none"> Drücken Sie die Taste  auf der Fernbedienung, wenn das projizierte Computerbild durch Störungen oder Flimmern beeinträchtigt wird. „Auto-Setup wird ausgeführt...“ wird angezeigt und es erfolgt eine automatische Einstellung des Tracking, der Synchronisation und der Position. 	-
Das Bild ist abgeschnitten (groß) oder klein.	<ul style="list-style-type: none"> Das Gerät erkennt automatisch das Bildformat des Eingangssignals und projiziert die Bilder. Wird das Seitenverhältnis (Bildformat) nicht richtig ausgewählt, drücken Sie  und wählen Sie das richtige Seitenverhältnis (Bildformat) für das Eingangssignal aus. 	☞ S. 42
	<ul style="list-style-type: none"> Drücken Sie die Taste  auf der Fernbedienung wenn das projizierte Computerbild nicht vollständig angezeigt wird. „Auto-Setup wird ausgeführt...“ wird angezeigt und es erfolgt eine automatische Einstellung des Tracking, der Synchronisation und der Position. 	-
Die Bildfarben sind nicht richtig	Stellen Sie „Video-Signal“ im Menü Informationen auf das richtige SignalfORMAT für das Gerät ein.	☞ S. 60
Vom Computer abgespielte bewegte Bilder werden schwarz	Schalten Sie das Bildsignal des Computers ausschließlich auf den externen Ausgang um. ☞ Für nähere Informationen schlagen Sie in der „Dokumentation“ des Computers nach oder wenden Sie sich an den Computerhersteller.	-

Wartung

In diesem Abschnitt wird die Wartung des Geräts, wie das Reinigen und das Ersetzen der Lampe beschrieben.

Achtung

Ziehen Sie den Netzstecker aus der Netzsteckdose, bevor Sie mit der Wartung beginnen.

Reinigung

Reinigen von Luftfilter und Ansaugöffnung

Wenn sich Staub am Luftfilter oder an der Ansaugöffnung ansammelt oder die Meldung „Überhitztes Gerät. Prüfen Sie, ob die Luftöffnungen nicht blockiert sind. Reinigen oder ersetzen Sie den Luftfilter.“ angezeigt wird, entfernen Sie den Staub mit einem Staubsauger vom Luftfilter und den Ansaugöffnungen.

Achtung

- Falls Luftfilter oder Ansaugöffnungen mit Staub verstopft sind, kann die Innentemperatur des Geräts ansteigen. Dadurch können Betriebsstörungen verursacht und die Lebensdauer der optischen Teile verkürzt werden. Es wird empfohlen diese Teile ungefähr alle drei Monate zu reinigen. Bei Verwendung des Geräts in einer staubigen Umgebung müssen die Teile häufiger gereinigt werden.
- Spülen Sie den Luftfilter nicht mit Wasser ab. Verwenden Sie keine Reinigungs- oder Lösungsmittel.

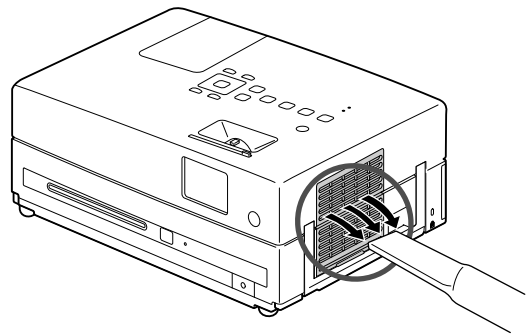

Hauptgerät reinigen

Reinigen Sie die Oberfläche mit einem weichen Tuch. Wenn das Gerät besonders schmutzig ist, befeuchten Sie ein Tuch mit Wasser, das eine kleine Menge neutralen Reiniger enthält. Wringen Sie das Tuch sorgfältig aus und wischen Sie das Gerät leicht mit dem Tuch ab, um Flecken zu entfernen, und wischen Sie dann mit einem weichen, trockenen Tuch nach.

Achtung

Reinigen Sie das Gerät nicht mit flüchtigen Mitteln wie Wachs, Alkohol oder Farbverdünner. Dadurch kann sich das Gerät verformen und die Farbe kann sich ablösen.

Projektionsobjektiv reinigen

Verwenden Sie zum Reinigen des Objektivs handelsübliche Glasreinigungstücher und wischen Sie es sanft ab.

Achtung

Reiben Sie das Objektiv nicht mit harten Gegenständen ab und setzen Sie es keinen Stößen aus, da es zerbrechlich ist.

Zeitpunkt zum Ersetzen von Verbrauchsmaterialien

Zeitpunkt zum Ersetzen des Luftfilters

Wenn der Luftfilter verschmutzt oder beschädigt ist

Lampenaustauschperiode

- Die Meldung „Die Lampe ersetzen“ erscheint beim Einschalten der Projektion.
- Die Bildwiedergabe wird dunkel oder verschlechtert sich.



TIP

- Zur Beibehaltung der anfänglichen Helligkeit und Bildqualität wird die Meldung zum Ersetzen der Lampe nach etwa 3900 Betriebsstunden angezeigt. Der Zeitpunkt, zu dem diese Meldung angezeigt wird, unterscheidet sich in Abhängigkeit von den Einstellungen für Farbmodus und den Verwendungsbedingungen dieses Geräts.
- Falls die Lampe nach Ablauf dieser Betriebsdauer weiter verwendet wird, nimmt die Gefahr eines Lampenbruchs zu. Ersetzen Sie deshalb die Lampe so rasch als möglich, sobald die Mitteilung für das Ersetzen der Lampe erscheint, selbst wenn die Lampe noch funktioniert.
- Schalten Sie den Projektor nicht sofort nach dem Ausschalten wieder ein. Wenn der Projektor häufig ein- und ausgeschaltet wird, kann die Lebensdauer der Lampe verringert werden.
- Je nach Lampencharakteristik und der Verwendungsart kann die Lampe dunkler werden oder ganz ausfallen, bevor die Lampenwarnung erscheint. Aus diesem Grund sollten Sie immer eine Ersatzlampe bereithalten.

Sonderzubehör und Verbrauchsmaterial

Bei Bedarf sind das folgende Sonderzubehör und die folgenden Verbrauchsmaterialien erhältlich. Der Stand der Sonderzubehörliste ist August 2009. Änderungen der Zubehörelemente sind vorbehalten. Die Verfügbarkeit kann je nach Land oder Region, in dem das Gerät gekauft wurde, unterschiedlich sein.

Verbrauchsmaterialien

Ersatzlampe ELPLP56 (1 Lampe) Verwenden Sie diese Lampe für den Austausch einer defekten Lampe.	Luftfilter ELPAF26 (1 Luftfilter) Verwenden Sie diese Filter als Ersatz für defekte Luftfilter.
---	---

Sonderzubehör

50" Mobile Leinwand ELPSC06 60" Mobile Leinwand ELPSC07 80" Mobile Leinwand ELPSC08 100" Leinwand ELPSC10 Eine kompakte Leinwand, die sich einfach transportieren lässt. (Bildformat 4:3)	HD-15 Kabel ELPKC02 (1,8 m - für Mini Sub-D, 15-polig auf Mini Sub-D 15-polig) HD-15 Kabel ELPKC09 (3-Meter-Kabel - für Mini Sub-D 15-polig auf RCA-Stecker männlich x 3) HD-15 Kabel ELPKC10 (20 m - für Mini Sub-D, 15-polig auf Mini Sub-D 15-polig) Für den Anschluss des Geräts an einen Computer.
	Komponente Video-Kabel ELPKC19 (3-Meter-Kabel - für Mini Sub-D 15-polig auf RCA-Steckermännlich x3) Zum Anschließen einer Komponente Video-Quelle.

Luftfilter ersetzen



TIP

Beim Entsorgen der alten Luftfilter müssen die örtlichen Vorschriften eingehalten werden.

Filter: Polypropylen

Rahmen: ABS-Kunstharz

- 1** Schalten Sie den Netzschalter aus und ziehen Sie den Netzstecker, wenn ein kurzes akustisches Signal ertönt.

- 2** Entfernen Sie die Luftfilterabdeckung.

Heben Sie den Griff an, setzen Sie Ihren Finger auf die Lasche, und heben Sie nach oben an.

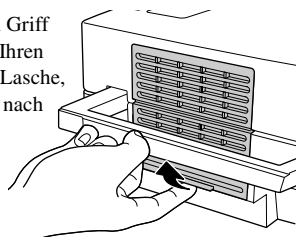

- 3** Entnehmen Sie den alten Luftfilter.

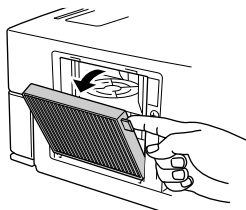

- 4** Setzen Sie den neuen Luftfilter ein.

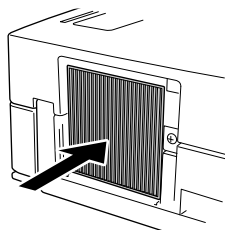

- 5** Bringen Sie die Filterabdeckung an.

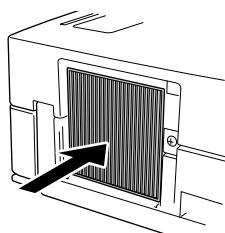

Lampe ersetzen

Achtung

Die Lampe ist nach der Verwendung heiß. Warten Sie nach dem Ausschalten der Spannungsversorgung etwa eine Stunde, damit die Lampe vollständig abkühlen kann.

1 Schalten Sie den Netzschalter aus und ziehen Sie den Netzstecker, wenn ein kurzes akustisches Signal ertönt.

2 Lösen Sie die Schrauben der Lampenabdeckung mit dem Schraubendreher, der im Lieferumfang der Ersatzlampe enthalten ist. Schieben Sie die Lampenabdeckung zu Ihnen hin und heben Sie sie dann an, um sie abzunehmen.

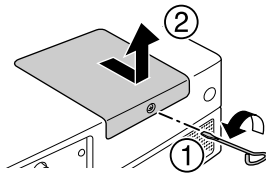

3 Lösen Sie die Befestigungsschrauben der Lampe.

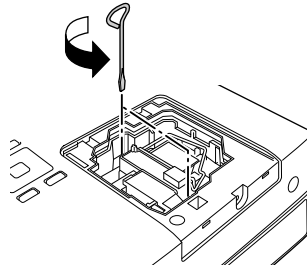

4 Entfernen Sie die alte Lampe.

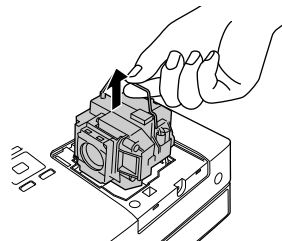

5 Setzen Sie die neue Lampe ein.

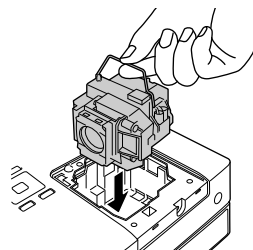

6 Ziehen Sie die Befestigungsschrauben der Lampe gut fest.

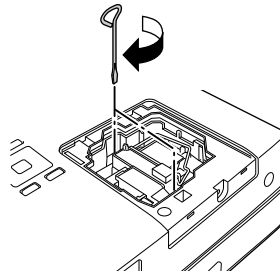

7 Bringen Sie die Lampenabdeckung wieder an.

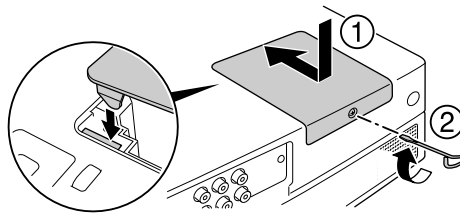

Achtung

- Bringen Sie die Lampe und die Lampenabdeckung richtig an. Sind Lampe oder Lampenabdeckung nicht richtig installiert, wird dieses Gerät zur Sicherheit ausgeschaltet.
- In diesem Produkt befindet sich eine Lampe, die Quecksilber (Hg) enthält. Beachten Sie die gültigen örtlichen Richtlinien zu Entsorgung und Recycling. Entsorgen Sie die Lampe nicht mit dem normalen Müll.

Lampenbetriebsdauer zurücksetzen

Nach dem Ersetzen der Lampe müssen Sie die Lampenbetriebsdauer initialisieren.

Das Gerät ist mit einem Zähler für die Lampenbetriebsdauer ausgerüstet, die Anzeige der Meldung zum Ersetzen der Lampe erfolgt auf der Grundlage dieses Zählers.

1 Schließen Sie das Netzkabel an und drücken Sie .

2 Drücken Sie . Wenn das Menü erscheint, setzen Sie „Information“ auf „Reset Lampenstunden“.

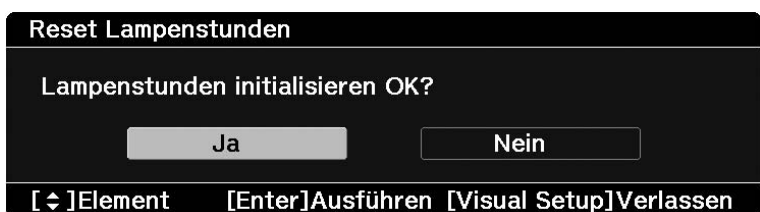

-
- 3** Wählen Sie „Ja“ und drücken Sie , um die Einstellung zu initialisieren.



Projektionsabstand und Leinwandgröße

Stellen Sie das Gerät gemäß den Angaben in der folgenden Tabelle so auf, dass die bestmögliche Projektion, die die Größe der Leinwand zulässt, erfolgt. Die Angaben sind lediglich Orientierungswerte.

Einheit: cm

Leinwandformat 16:9		Projektionsabstand A		B	
		Minimum (Zoomeinstellung Weitwinkel)	Maximum (Zoomeinstellung Tele)	Minimum (Zoomeinstellung Weitwinkel)	Maximum (Zoomeinstellung Tele)
30"	66 x 37	89 bis 121		0 bis 6	
40"	89 x 50	119 bis 162		-1 bis 8	
60"	130 x 75	180 bis 244		-1 bis 12	
80"	180 x 100	241 bis 326		-1 bis 16	
100"	220 x 120	302 bis 408		-2 bis 20	
120"	270 x 150	363 bis 491		-2 bis 23	
150"	330 x 190	454 bis 614		-2 bis 29	
200"	440 x 250	606 bis 820		-3 bis 39	

Einheit: cm

Leinwandformat 4:3		Projektionsabstand A		B	
		Minimum (Zoomeinstellung Weitwinkel)	Maximum (Zoomeinstellung Tele)	Minimum (Zoomeinstellung Weitwinkel)	Maximum (Zoomeinstellung Tele)
30"	61 x 46	109 bis 148		-1 bis 7	
40"	81 x 61	146 bis 198		-1 bis 10	
60"	120 x 90	221 bis 299		-1 bis 14	
80"	160 x 120	295 bis 400		-2 bis 19	
100"	200 x 150	370 bis 500		-2 bis 24	
120"	240 x 180	445 bis 601		-2 bis 29	
150"	300 x 230	556 bis 752		-3 bis 36	

Einheit: cm

Leinwandformat 16:10		Projektionsabstand A		B	
		Minimum (Zoomeinstellung Weitwinkel)	Maximum (Zoomeinstellung Tele)	Minimum (Zoomeinstellung Weitwinkel)	Maximum (Zoomeinstellung Tele)
30"	65 x 40	96 bis 131		-1 bis 6	
40"	86 x 54	129 bis 175		-1 bis 8	
60"	130 x 81	195 bis 264		-1 bis 13	
80"	170 x 110	261 bis 353		-1 bis 17	
100"	220 x 130	326 bis 442		-2 bis 21	
120"	260 x 160	392 bis 531		-2 bis 25	
150"	320 x 200	491 bis 664		-3 bis 32	
200"	430 x 270	656 bis 886		-4 bis 42	

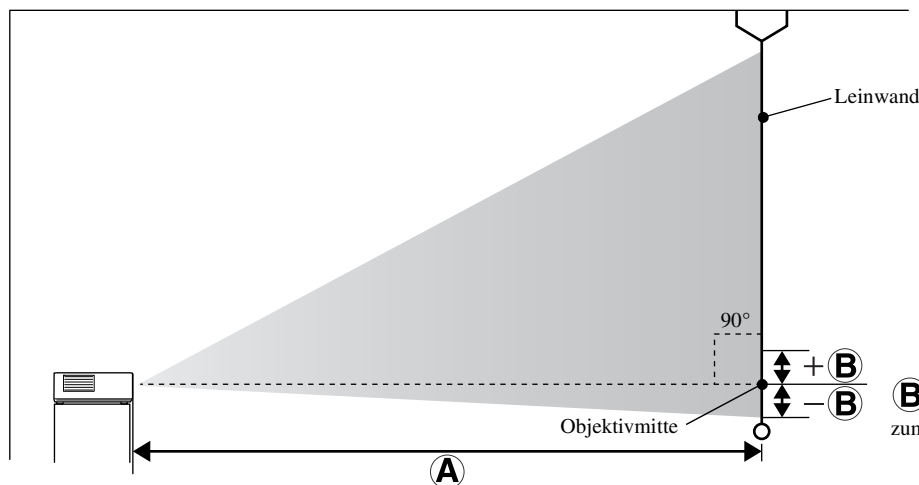

B ist der Abstand von der Objektivmitte zum unteren Bildschirmbereich.

Liste mit kompatiblen Auflösungen

Composite Video

Einheit: Bildpunkte

Signal	Auflösung	Bildformatmodus		
		Normal	Voll	Zoom
TV (NTSC)	720 x 480 720 x 360*	720 x 540 (4:3)	960 x 540 (16:9)	960 x 540 (16:9)
TV (PAL, SECAM)	720 x 576 720 x 432*	720 x 540 (4:3)	960 x 540 (16:9)	960 x 540 (16:9)

* Letterbox-Signal

Component-Video

Einheit: Bildpunkte

Signal	Auflösung	Bildformatmodus		
		Normal	Voll	Zoom
SDTV (480i, 60 Hz)	720 x 480 720 x 360*	720 x 540 (4:3)	960 x 540 (16:9)	960 x 540 (16:9)
SDTV (576i, 50 Hz)	720 x 576 720 x 432*	720 x 540 (4:3)	960 x 540 (16:9)	960 x 540 (16:9)
SDTV (480p)	720 x 480 720 x 360*	720 x 540 (4:3)	960 x 540 (16:9)	960 x 540 (16:9)
SDTV (576p)	720 x 576 720 x 432*	720 x 540 (4:3)	960 x 540 (16:9)	960 x 540 (16:9)
HDTV (720p) 16:9	1280 x 720	960 x 540 (16:9)	-	-
HDTV (1080i) 16:9	1920 x 1080	960 x 540 (16:9)	-	-

* Letterbox-Signal

HDMI

Einheit: Bildpunkte

Signal	Auflösung	Bildformatmodus		
		Normal	Voll	Zoom
VGA60	640 x 480 640 x 360 *	720 x 540	960 x 540	960 x 540
SDTV(480i,60Hz)	720 x 480 720 x 360 *	720 x 540	960 x 540	960 x 540
SDTV(576i,50Hz)	720 x 576 720 x 432 *	720 x 540	960 x 540	960 x 540
SDTV(480p)	720 x 480 720 x 360 *	720 x 540	960 x 540	960 x 540
SDTV(576p)	720 x 576 720 x 432 *	720 x 540	960 x 540	960 x 540
SVGA60	800 x 600	720 x 540	960 x 540	960 x 540
XGA60	1024 x 768	720 x 540	960 x 540	960 x 540
HDTV(720p)	1280 x 720	960 x 540	-	-
WXGA60	1280 x 800	864 x 540	960 x 540	960 x 540
SXGA2_60	1280 x 960	720 x 540	960 x 540	960 x 540
SXGA3_60	1280 x 1024	675 x 540	960 x 540	960 x 540

Signal	Auflösung	Bildformatmodus		
		Normal	Voll	Zoom
HDTV(1080i)	1920 x 1080	960 x 540	-	-
HDTV(1080p,50Hz)	1920 x 1080	960 x 540	-	-
HDTV(1080i,60Hz)	1920 x 1080	960 x 540	-	-

* Letterbox-Signal

Computerbild

Einheit: Bildpunkte

Signal	Auflösung	Bildformatmodus		
		Normal	Voll	Zoom
VGA60/72/75/85, iMac* ¹	640 x 480 640 x 360* ²	720 x 540	960 x 540	960 x 540
SVGA56/60/72/75/85, iMac* ¹	800 x 600 800 x 450* ²	720 x 540	960 x 540	960 x 540
XGA60/70/75/85, iMac* ¹	1024 x 768 1024 x 576* ²	720 x 540	960 x 540	960 x 540
SXGA1_70/75	1152 x 864	720 x 540	960 x 540	960 x 540
WXGA60/75/85	1280 x 800	864 x 540	960 x 540	960 x 540
WXGA60-1	1280 x 768	900 x 540	960 x 540	960 x 540
WXGA60-2	1360 x 768	956 x 540	960 x 540	960 x 540
SXGA2_60	1280 x 960	720 x 540	960 x 540	960 x 540
SXGA3_60/75/85	1280 x 1024	675 x 540	960 x 540	960 x 540
MAC13"	640 x 480	720 x 540	960 x 540	960 x 540
MAC16"	832 x 624	720 x 540	960 x 540	960 x 540
MAC19"	1024 x 768	720 x 540	960 x 540	960 x 540
MAC21"	1152 x 870	715 x 540	960 x 540	960 x 540

*1 Kein Anschluss möglich, wenn die Geräte nicht über einen VGA-Ausgang verfügen.

*2 Letterbox-Signale

Auch andere Signale als die oben genannten können höchstwahrscheinlich projiziert werden. Eventuell sind jedoch nicht alle Funktionen verfügbar.

Kleine Zeichen usw. sind möglicherweise nicht sichtbar.

MPEG-Format-Kompatibilitätsliste

Dateierweiterung	Video-Codec	Audio-Codec	Auflösung
.AVI	MPEG-1/MPEG-2/ MPEG-4(Advanced Simple Profile)	PCM/ADPCM/MPEG/MP3/WMA/AC3/DTS	PAL: 25 Hz 720 x 576 oder geringer NTSC: 30 Hz 720 x 480 oder geringer
.VID/.DIV/ .DIVX(Home Theater)/ .XVID	MPEG-4(Advanced Simple Profile)	PCM/ADPCM/MPEG/MP3/WMA/AC3/DTS	PAL: 25 Hz 720 x 576 oder geringer NTSC: 30 Hz 720 x 480 oder geringer
.MPE/ .MPG/ .MPEG	MPEG-1/ MPEG-2	PCM/ADPCM/LPCM/MPEG/MP3/WMA/AC3/DTS	PAL: 25 Hz 720 x 576 oder geringer NTSC: 30 Hz 720 x 480 oder geringer
.DAT	MPEG-1	MPEG I oder II /Layer II	PAL: 25 Hz 352 x 288/704 x 576 NTSC: 30 Hz 352 x 240/704 x 480
.VOB	MPEG-2	PCM/ADPCM/LPCM/MPEG/MP3/WMA/AC3/DTS	PAL: 25 Hz 720 x 576 NTSC: 30 Hz 720 x 480

Das Dateiformat muss folgende Voraussetzungen erfüllen

- Auflösung: bis zu 720 x 576
- GMC (Global Motion Compensation) Punkt: bis zu einem
- Bitrate: CD: 5,6 Mbps
DVD: 19 Mbps
USB: 5,57 Mbps (Von der Leistung des USB-Speichergerätes abhängig und kann geringer ausfallen.)

Technische Daten

Bezeichnung	EH-DM3			
Abmessungen	335 B x 136 H x 239 T mm (einschließlich Projektionseinheit)			
Panelgröße	0,54" breit			
Anzeigertyp	Polysilizium TFT Aktivmatrix			
Auflösung	518.400 Pixel 960 B x 540 H Punkte) x 3			
Bildschärfe-einstellung	Manuell			
Zoomeinstellung	Digitaltyp (ca. 1:1,35)			
Lampe (Lichtquelle)	UHE-Lampe, 200 W, Modell: ELPLP56			
Strom-versorgung	100 - 240 V Wechselstrom +/-10 %, 50/60 Hz, 3,5 bis 1,5 A			
Leistungs-aufnahme	Bereiche mit 100 bis 120 V Wechselstrom	Betrieb: 310 W Bereitschaft: 0,3 W		
	Bereiche mit 200 bis 240 V Wechselstrom	Betrieb: 292 W Bereitschaft: 0,4W		
Betriebshöhe über NN	Betriebshöhe: 0 m bis 2.286 m			
Betriebstemperatur	+5 bis +35°C (Keine Kondensation)			
Aufbewahrungstemperatur	-10 bis +60°C (Keine Kondensation)			
Gewicht	ca. 4,2 kg			
Anschlüsse	Eingang	Audio-Buchse	1	RCA-Stecker
		Video-Buchse	1	RCA-Stecker
		Component-Anschluss	1	RCA-Stecker
		Computerbuchse	1	Mini Sub-D 15-polig
		HDMI-Eingang	1	HDMI
		Mikrofoneingang (Mic)	1	Stereo-Miniklinke
		USB-Anschluss	1	Typ A
	Ausgang	Koaxial-Digitalaudioausgang	1	RCA-Stecker
	Kopfhörerbuchse	1	3,5-mm-Minibuchse	
Lautsprecher	Maximaler Eingang 10 W, Nennimpedanz 8 Ω Ohm			
Audio-Ausgang	Analog-Audio-Ausgang	1 Lautsprechersystem: Angewandter, maximaler Ausgang 10 W + 10 W (10 % THD)		
		1 Kopfhörersystem: 25 mW/32 Ω Ohm		
	Digital-Audio-Ausgang	Koaxial-Digitalausgang		

* Die USB-Anschlüsse funktionieren möglicherweise nicht mit allen USB-kompatiblen Geräten.

Neigungswinkel

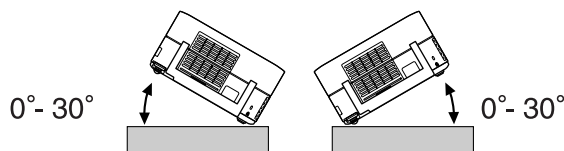

Das Gerät kann herunterfallen oder einen Unfall verursachen, wenn es stärker als 30 Grad geneigt wird.

Glossar

HDMI

Abkürzung für „High-Definition Multimedia Interface“. Hierbei handelt es sich um den digitalen Übertragungsstandard für die Übertragung von Bildern und Ton über ein Kabel. HDMI wurde hauptsächlich für Digitalgeräte im Heimbereich und Computer eingeführt. Der Standard ermöglicht eine qualitativ hochwertige Bildsignalübertragung ohne Komprimierung des Signals. HDMI verfügt auch über eine digitale Signalverschlüsselungsfunktion.

HDTV

Abkürzung für „High-Definition Television System“, das bei hochauflösenden Fernsehgeräten angewendet wird, die den folgenden Anforderungen entsprechen:
 -Vertikale Auflösung 720p oder 1080i oder höher (wobei sich „p“ auf die progressive Scanmethode und „i“ auf die Interlace-Scanmethode bezieht)
 -Bildformat 16:9

JPEG

Ein Dateiformat zum Speichern von Bilddateien. Die meisten Fotos, die mit Digitalkameras aufgenommen werden, werden im JPEG-Format gespeichert.

MP3

Abkürzung für „MPEG1 Audio Layer-3“, ein Standard für Audiokomprimierung. Ermöglicht eine starke Reduzierung der Datengröße unter Beibehaltung einer hohen Klangqualität.

NTSC

Abkürzung für „National Television Standards Committee“, eines der Analog-Farbfernsehwellen-Übertragungssysteme. Dieses System wird in Japan, den USA und Lateinamerika verwendet.

PAL

Abkürzung für „Phase Alternation by Line“, eines der Analog-Farbfernsehwellen-Übertragungssysteme. Dieses System wird in China, Westeuropa mit der Ausnahme von Frankreich sowie afrikanischen und asiatischen Ländern verwendet.

SDTV

Abkürzung für „Standard Definition Television“. Dies entspricht dem Standard-TV-Sendesystem, das den HDTV-Anforderungen nicht genügt.

SECAM

Abkürzung für „SEquential Couleur A Memoire“, eines der Analog-Farbfernsehwellen-Übertragungssysteme. Dieses System wird in Frankreich, Osteuropa, der früheren Sowjetunion, dem nahen Osten und einigen afrikanischen Ländern verwendet.

WMA

Abkürzung für „Windows Media Audio“, eine von der Microsoft Corporation of America entwickelte Technologie für Audiokomprimierung. Sie können WMA-Daten mit Windows Media Player Ver.7, 7.1, Windows Media Player für Windows XP oder Windows Media Player 9 Series codieren. Verwenden Sie zum Codieren von WMA-Dateien Anwendungen, die von der Microsoft Corporation of America zertifiziert wurden. Bei Verwendung einer nicht zertifizierten Anwendung ist es möglich, dass kein einwandfreier Betrieb erfolgt.

YCbCr

Ein Übertragungssignal in der Farbmodell-Signalwellenform für heutige Fernsehgeräte (NTSC-System). Wird durch Y (Helligkeits-Signal), CbCr (Chromatinsignal (Farbe)) ausgedrückt.

YPbPr

Ein Übertragungssignal in der Farbraum-Signalwellenform für Hi-Vision. Wird durch Y (Helligkeits-Signal), PbPr (Farbdifferenzsignal) ausgedrückt.

Bildformat

Das Verhältnis zwischen Bildbreite und Bildhöhe. HDTV-Bilder besitzen ein Seitenverhältnis von 16:9 für die Breitbildwiedergabe. Das Seitenverhältnis für normale Bilder beträgt 4:3. Das Gerät kann das Seitenverhältnis eines Mediums automatisch erkennen, wenn es abgespielt wird.

Koaxial-Digitalausgang

Wandelt das Audiosignal in ein Digitalsignal um und ermöglicht seine Übertragung über ein Koaxialkabel.

Playback Control (PBC)

Ein Verfahren zur Wiedergabe von Video-CDs. Sie können die Bilder oder Informationen, die wiedergegeben werden sollen, aus dem angezeigten Menü auswählen.

Bezeichnungen für Medien

Titel/Kapitel/Track

Ein Film auf DVD ist in Einheiten unterteilt, die als Titel bezeichnet werden und eine beliebige Anzahl von Kapiteln enthalten können.

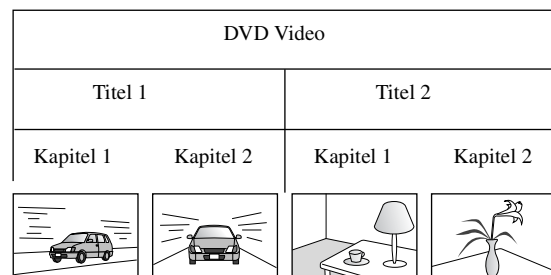

Video- und Audio-CDs sind in Einheiten unterteilt, die als Tracks bezeichnet werden.

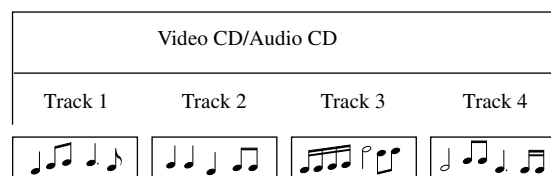

Index

A

Anzeigen	63
Auto-Setup	67

B

Batterien einlegen	17
Bereitschaft	65

C

Computer-Eingang	46, 47
------------------------	--------

D

Digitalausgang	56
Disk-Sperre	57
DivX®	31
DivX® VOD	56

F

Farbmodus	26
Farbstärke	60
Farbton	60
Fernbedienung	16
Fernsehtuner	45

H

Hauptgerät reinigen	68
Helligkeit	60
Höhenlagen-Modus	61

K

Kapitel	79
Kindersicherung	61
Kontrast	60
Kopfhörer	50

L

Lampe ersetzen	71
Lampenaustauschperiode	69
Lampenbetriebsdauer zurücksetzen	72
Lampenstunden	61
Lautstärke	21
Luftfilter ersetzen	70

M

Menü	28
Mikrofoneingang (Mic)	51
MP3	31
MP3/JPEG-Nav	56

N

Nachtmodus	56
------------------	----

O

OSD Sprache	55
-------------------	----

P

Passwort	56
PBC (Playback Control)	29
Projektionsobjektiv reinigen	68

Q

Quelle	61
--------------	----

R

Reinigen von Luftfilter und Ansaugöffnung	68
---	----

S

Schärfe	60
Schärfering	21
Seite Audio	56
Seite Bild	60, 61
Seite Information	61
Seite Option	61
Seite Sonst	56
Seite Sprache	55
Signal-Seite	60
Sonderzubehör	69
Stummschaltung	27

T

Titel	79
Track	79

U

Unterbrechen	25
USB	11, 44

V

Verbrauchsmaterialien	69
Video-Eingang	45
Video-Signal	60

W

Wiedergabeinformations-Bildschirm	39
WMA	31

Z

Zoom-Taste	21
------------------	----

Ü

Überhitzung	64
-------------------	----

Anfragen

Die Adressliste befindet sich auf dem Stand vom 2. Juli 2008.

Die neusten Kontaktadressen finden Sie auf der nachstehend aufgeführten Website. Falls Sie auf dieser Website die gewünschten Informationen nicht finden können, suchen Sie bitte auf der Epson-Website www.epson.com.

< EUROPE, MIDDLE EAST & AFRICA >

ALBANIA :

INFOSOFT SYSTEM

Gjergji Center, Rr Murat Toptani
Tirana 04000 - Albania
Tel: 00 355 42 511 80/ 81/ 82/ 83
Fax: 00355 42 329 90
Web Address:
http://content.epson.it/about/int_services.htm

AUSTRIA :

EPSON DEUTSCHLAND GmbH

Buropark Donau Inkustrasse 1-7 / Stg. 8 / 1.
OG
A-3400 Klosterneuburg
Tel: +43 (0) 2243 - 40 181 - 0
Fax: +43 (0) 2243 - 40 181 - 30
Web Address:
<http://www.epson.at>

BELGIUM :

EPSON Europe B.V. Branch office Belgium

Belgicastraat 4 - Keiberg
B-1930 Zaventem
Tel: +32 2/ 7 12 30 10
Fax: +32 2/ 7 12 30 20
Hotline: 070 350120
Web Address:
<http://www.epson.be>

BOSNIA AND HERZEGOVINA :

KIMTEC d.o.o.

Poslovnj Centar 96-2
72250 Vitez
Tel: 00387 33 639 887
Fax: 00387 33 755 995
Web Address:
http://content.epson.it/about/int_services.htm

BULGARIA :

EPSON Service Center Bulgaria

c/o ProSoft Central Service
Akad. G. Bonchev SRT. bl.6
1113 Sofia
Tel: 00359 2 979 30 75
Fax: 00359 2 971 31 79
Email: info@prosoft.bg
Web Address:
<http://www.prosoft.bg>

CROATIA :

RECRO d.d.

Avenija V. Holjevca 40
10 000 Zagreb
Tel: 00385 1 3650774
Fax: 00385 1 3650798
Web Address:
http://content.epson.it/about/int_services.htm

CYPRUS :

TECH-U SERVICES LTD

2 Papaflessa Str 2235 Latsia
Tel: 00357 22 69 4000
Fax: 00357 22490240
Web Address:
http://content.epson.it/about/int_services.htm

CZECH REPUBLIC :

EPSON EUROPE B.V.

Branch Office Czech Republic

Slavickova 1a 63800 Brno
E-mail: infoline@epson.cz
Web Address:
<http://www.epson.cz>
Hotline: 800 142 052

DENMARK :

EPSON Denmark

Generatorvej 8 C 2730 Herlev
Tel: 44508585
Fax: 44508586
Email: denmark@epson.co.uk
Web Address:
<http://www.epson.dk>
Hotline: 70279273

ESTONIA :

EPSON Service Center Estonia

c/o Kulbert Ltd.
Sirge 4, 10618
Tallinn
Tel: 00372 671 8160
Fax: 00372 671 8161
Web Address:
<http://www.epson.ee>

FINLAND :

Epson (UK) Ltd.

Rajatorpantie 41 C FI-01640 Vantaa
Web Address:
<http://www.epson.fi>
Hotline: 0201 552091

FRANCE & DOM-TOM TERRITORY :

EPSON France S.A.

150 rue Victor Hugo BP 320
92305 LEVALLOIS PERRET CEDEX
Web Address:
<http://www.epson.fr>
Hotline: 0821017017

GERMANY :

EPSON Deutschland GmbH

Otto-Hahn-Strasse 4 D-40670 Meerbusch
Tel: +49-(0)2159-538 0
Fax: +49-(0)2159-538 3000
Web Address:
<http://www.epson.de>
Hotline: 01805 2341 10

GREECE :

EPSON Italia s.p.a.

274 Kifisias Avenue -15232 Halandri Greece
Tel: +30 210 6244314
Fax: +30 210 68 28 615
Email:
epson@information-center.gr
Web Address:
http://content.epson.it/about/int_services.htm

HUNGARY :

EPSON EUROPE B.V.

Branch Office Hungary

Infopark setany 1.
H-1117 Budapest
Hotline: 06 800 14 783
E-mail: infoline@epson.hu
Web Address: www.epson.hu

IRELAND :

Epson (UK) Ltd.

Campus 100, Maylands Avenue
Hemel Hempstead Herts HP2 7TJ
U.K.Techn.
Web Address:
<http://www.epson.ie>
Hotline: 01 679 9015

ITALY :

EPSON Italia s.p.a.

Via M. Vignano de Vizzi, 93/95
20092 Cinisello Balsamo (MI)
Tel: +39 06. 660321
Fax: +39 06. 6123622
Web Address:
<http://www.epson.it>
Hotline: 02 26830058

KAZAKHSTAN :

EPSON Kazakhstan Rep Office

Gogolya street, 39, Office 707
050002, Almaty, Kazakhstan
Phone +3272 (727) 259 01 44
Fax +3272 (727) 259 01 45
Web Address:
<http://www.epson.ru>

LATVIA :

EPSON Service Center Latvia

c/o ServiceNet LV
Jelgavas 36
1004 Riga
Tel.: 00 371 746 0399
Fax: 00 371 746 0299
Web Address: www.epson.lv

LITHUANIA :

EPSON Service Center Lithuania

c/o ServiceNet
Gaiziumu 3
50128 Kaunas
Tel.: 00 370 37 400 160
Fax: 00 370 37 400 161
Web Address: www.epson.lt

LUXEMBURG :

EPSON DEUTSCHLAND GmbH

Branch office Belgium

Belgicastraat 4-Keiberg
B-1930 Zaventem
Tel: +32 2/ 7 12 30 10
Fax: +32 2/ 7 12 30 20
Hotline: 0900 43010
Web Address:
<http://www.epson.be>

MACEDONIAN :

DIGIT COMPUTER ENGINEERING

Bul. Partizanski Odredi 62 Vlez II mezanin
1000 Skopje
Tel: 00389 2 3093393
Fax: 00389 2 3093393
Web Address:
http://content.epson.it/about/int_services.htm

NETHERLANDS :

EPSON EUROPE B.V.

Benelux sales office

Entrada 701
NL-1096 EJ Amsterdam
The Netherlands
Tel: +31 20 592 65 55
Fax: +31 20 592 65 66
Hotline: 0900 5050808
Web Address:
<http://www.epson.nl>

NORWAY :**EPSON NORWAY**

Lilleakerveien 4 oppgang 1A
N-0283 Oslo NORWAY
Hotline: 815 35 180
Web Address:
<http://www.epson.no>

POLAND :**EPSON EUROPE B.V.
Branch Office Poland**

ul. Bokserska 66
02-690 Warszawa
Poland
Hotline:(0) 801-646453
Web Address:
<http://www.epson.pl>

PORTUGAL :**EPSON Portugal**

R. Gregorio Lopes, nº 1514 Restelo 1400-195
Lisboa
Tel: 213035400
Fax: 213035490
Hotline: 707 222 000
Web Address:
<http://www.epson.pt>

ROMANIA :**EPSON EUROPE B.V.
Branch Office Romania**

Strada Ion Urdareanu nr. 34
Sector 5, 050688 Bucuresti
Tel: 00 40 21 4025024
Fax: 00 40 21 4025020
Web Address:
<http://www.epson.ro>

Russia :**EPSON CIS**

Schepkina street, 42, Bldg 2A, 2nd floor
129110, Moscow, Russia
Phone +7 (495) 777-03-55
Fax +7 (495) 777-03-57
Web Address:
<http://www.epson.ru>

Ukraine:**EPSON Kiev Rep Office**

Pimonenko street, 13, Bldg 6A, Office 15
04050, Kiev, Ukraine
Phone +38 (044) 492 9705
Fax +38 (044) 492 9706
Web Address:
<http://www.epson.ru>

< NORTH, CENTRAL AMERICA & CARIBBEANI ISLANDS >**CANADA :****Epson Canada, Ltd.**

3771 Victoria Park Avenue
Scarborough, Ontario
CANADA M1W 3Z5
Tel: 905-709-9475
or 905-709-3839
Web Address:
<http://www.epson.com>

COSTA RICA (Ecuador) :**EPSON Costa Rica.**

De la Embajada Americana,
200 Sur y 200 Oeste
Apartado Postal 1361-1200 Pavas
San Jose, Costa Rica
Tel: (506) 2210-9555
Web Address:
<http://www.epson.com.cr>

SERBIA AND MONTENEGRO :**BS PROCESSOR d.o.o.**

Hazdi Nikole Zivkovic 2
Beograd - 11000 - F.R. Jugoslavia
Tel: 00 381 11 328 44 88
Fax: 00 381 11 328 18 70
Web Address:
http://content.epson.it/about/int_services.htm

SLOVAKIA :**EPSON EUROPE B.V. Branch Office
Czech Republic**

Slavickova 1a
638 00 Brno
Hotline: 0850 111 429 (national costs)
Email: infoline@epson.sk
Web Address:
<http://www.epson.sk>

SLOVENIA :**BIROTEHNA d.o.o**

Litijska Cesta 259
1261 Ljubljana - Dobrunje
Tel: 00 386 1 5853 410
Fax: 00386 1 5400130
Web Address:
http://content.epson.it/about/int_services.htm

SPAIN :**EPSON Iberica, S.A.**

Av. de Roma, 18-26
08290 Cerdanyola del valles
Barcelona
Tel: 93 582 15 00
Fax: 93 582 15 55
Hotline: 902 28 27 26
Web Address:
<http://www.epson.es>

SWEDEN :**Epson Sweden**

Box 329 192 30 Sollentuna Sweden
Tel: 0771-400134
Web Address:
<http://www.epson.se>

SWIZERLAND :**EPSON DEUTSCHLAND GmbH**

Branch office Switzerland
Riedmuehlestrasse 8 CH-8305 Dietlikon
Tel: +41 (0) 43 255 70 20
Fax: +41 (0) 43 255 70 21
Hotline: 0848448820
Web Address:
<http://www.epson.ch>

TURKEY :**TECPRO**

Sti. Telsizler mah. Zincirlidere cad.
No: 10 Kat 1/2 Kagithane 34410
Istanbul
Tel: 0090 212 2684000
Fax: 0090212 2684001
Web Address:
<http://www.epson.com.tr>
Info: bilgi@epsonerisim.com
Web Address:
<http://www.epson.tr>

UK :**Epson (UK) Ltd.**

Campus 100, Maylands Avenue
Hemel Hempstead Herts HP2 7TJ
Tel: (01442) 261144
Fax: (01442) 227227
Hotline: 08704437766
Web Address:
<http://www.epson.co.uk>

AFRICA :

Contact your dealer
Web Address:
[http://www.epson.co.uk/welcome/
welcome_africa.htm](http://www.epson.co.uk/welcome/welcome_africa.htm)
or
<http://www.epson.fr/bienvenu.htm>

SOUTH AFRICA :**Epson South Africa**

Grnd. Flr. Durham Hse, Block 6
Fourways Office Park
Cnr. Fourways Blvd. & Roos Str.
Fourways, Gauteng, South Africa.
Tel: +27 11 201 7741
/ 0860 337766
Fax: +27 11 465 1542
Email: support@epson.co.za
Web Address:
<http://www.epson.co.za>

MIDDLE EAST :**Epson (Middle East)**

P.O. Box: 17383 Jebel Ali Free Zone Dubai
UAE(United Arab Emirates)
Tel: +971 4 88 72 1 72
Fax: +971 4 88 18 9 45
Email: supportme@epson.co.uk
Web Address:
[http://www.epson.co.uk/welcome/
welcome_africa.htm](http://www.epson.co.uk/welcome/welcome_africa.htm)

U. S. A. :**Epson America, Inc.**

3840 Kilroy Airport Way
Long Beach, CA 90806
Tel: 562-276-4394
Web Address:
<http://www.epson.com>

< SOUTH AMERICA >

ARGENTINA (Paraguay, Uruguay) :

EPSON Argentina SRL.

Ave. Belgrano 964
1092, Buenos Aires, Argentina Tel: (54 11)
5167-0300
Web Address:
<http://www.epson.com.ar>

BRAZIL :

EPSON Do Brasil

Av. Tucunaré, 720
Tamboré Barueri,
Sao Paulo, SP Brazil 0646-0020,
Tel: (55 11) 3956-6868
Web Address:
<http://www.epson.com.br>

< ASIA & OCEANIA >

AUSTRALIA :

EPSON AUSTRALIA PTYLIMITED

3, Talavera Road, N.Ryde NSW 2113,
AUSTRALIA
Tel: 1300 361 054
Web Address:
<http://www.epson.com.au>

CHINA :

EPSON (BEIJING) TECHNOLOGY SERVICE CO.,LTD.

1F,A. The Chengjian Plaza NO.18
Beitaipingzhuang Rd.,Haidian District,Beijing,
China
Zip code: 100088
Tel: (86-10) 82255566
Fax: (86-10) 82255123

EPSON (BEIJING) TECHNOLOGY SERVICE CO.,LTD.SHANGHAI BRANCH

4F,Bldg 27.No.69 ,Gui Qing Rd Cao Hejing,
Shanghai, China
ZIP code: 200233
Tel: (86-21) 64851485
Fax: (86-21)64851475

EPSON (BEIJING) TECHNOLOGY SERVICE CO.,LTD.GUANGZHOU BRANCH

ROOM 311 Xinyuan Mansion 898 Tianhe
North,Guangzhou,China
Zip code: 510898
Tel: (86-20) 38182156
Fax: (86-20) 38182155

EPSON (BEIJING) TECHNOLOGY SERVICE CO.,LTD.CHENDU BRANCH

ROOM2803B, Unit, Times Plaza, NO.2,
Zongfu Road, Chengdu, China
Zip code: 610016
Tel: (86-28) 86727703
Fax: (86-28)86727702

HONGKONG :

Epson Service Centre HONG KONG

Unit 517, Trade Square,
681 Cheung Sha Wan Road,
Cheung Sha Wan, Kowloon,
HONG KONG
Support Hotline: (852) 2827 8911
Fax: (852) 2827 4383
Web Address:
<http://www.epson.com.hk>

CHILE (Bolivia) :

EPSON Chile S.A.

La Concepción 322 Piso 3
Providencia, Santiago,Chile
Tel: (562) 230-9500
Web Address:
<http://www.epson.com.cl>

COLOMBIA :

EPSON Colombia LTD.

Calle 100 No 21-64 Piso 7
Bogota, Colombia
Tel: (57 1) 523-5000
Web Address:
<http://www.epson.com.co>

INDIA:

EPSON INDIA PVT. LTD.

12th Floor, The Millenia, Tower A, No. 1
Murphy Road, Ulsoor, Bangalore 560 008
India
Tel: 1800 425 0011
Web Address:
<http://www.epson.co.in>

INDONESIA:

PT. EPSON INDONESIA

Wisma Kyoei Prince, 16th Floor,
Jalan Jenderal Sudirman Kav. 3,
Jakarta, Indonesia
Tel: 021 5724350
Web Address:
<http://www.epson.co.id>

JAPAN :

SEIKO EPSON CORPORATION SHIMAUCHI PLANT

VI Customer Support Group:
4897 Shimauchi, Matsumoto-shi, Nagano-ken,
390-8640 JAPAN
Tel: 0263-48-5438
Fax: 0263-48-5680
Web Address:
<http://www.epson.jp>

KOREA :

EPSON KOREA CO., LTD.

11F Milim Tower, 825-22 Yeoksam-dong,
Gangnam-gu, Seoul,135-934 Korea
Tel : 82-2-558-4270
Fax: 82-2-558-4272
Web Address:
<http://www.epson.co.kr>

MALAYSIA :

Epson Malaysia SDN. BHD.

3rd Floor, East Tower, Wisma Consplant 1
No.2, Jalan SS 16/4,
47500 Subang Jaya,
Malaysia.
Tel: 03 56 288 288
Fax: 03 56 288 388
or 56 288 399
Web Address:
<http://www.epson.com.my>

PERU :

EPSON Peru S.A.

Av. Canaval y Moreyra 590
San Isidro, Lima, 27, Perú
Tel: (51 1) 418 0210
Web Address:
<http://www.epson.com.pe>

VENEZUELA (Dominican Republic, Jamaica, Trinidad, Barbados, Aruba, Curacao) :

EPSON Venezuela S.A.

Calle 4 con Calle 11-1
Edf. Epson La Urbina Sur Caracas, Venezuela
Tel: (58 212) 240-1111
Web Address:
<http://www.epson.com.ve>

NEW ZEALAND:

Epson New Zealand

Level 4, 245 Hobson St
Auckland 1010
New Zealand
Tel: 09 366 6855
Fax 09 366 865
Web Address:
<http://www.epson.co.nz>

PHILIPPINES:

EPSON PHILIPPINES CORPORATION

8th Floor, Anson's Centre,
#23 ADB Avenue, Pasig City
Philippines
Tel: 032 706 2659
Web Address:
<http://www.epson.com.ph>

SINGAPORE :

EPSON SINGAPORE PTE. LTD.

1 HarbourFront Place #03-02
HarbourFront Tower One
Singapore 098633.
Tel: 6586 3111
Fax: 6271 5088
Web Address:
<http://www.epson.com.sg>

TAIWAN :

EPSON Taiwan Technology & Trading Ltd.

14F.No. 7, Song Ren Road,
Taipei, Taiwan, ROC.
Tel: (02) 8786-6688
Fax: (02) 8786-6633
Web Address:
<http://www.epson.com.tw>

THAILAND:

EPSON (Thailand) Co.,Ltd.

24th Floor, Empire Tower,
195 South Sathorn Road, Yannawa, Sathorn,
Bangkok 10120, Thailand.
Tel: 02 685 9899
Fax: 02 670 0669
Web Address:
<http://www.epson.co.th>

All rights reserved. Kein Teil dieser Publikation darf ohne vorherige schriftliche Genehmigung von Seiko Epson Corporation weder in irgendeiner Form übertragen, noch elektronisch oder mechanisch bearbeitet oder photokopiert bzw. aufgezeichnet werden. Es wird keine patentrechtliche Verantwortung für die Informationen übernommen. Weiterhin wird keine Verantwortung für Folgeschäden übernommen, die sich aus der Benutzung dieser Publikation ergeben können.

Weder Seiko Epson Corporation noch seine Tochtergesellschaften haften gegenüber dem Käufer oder dritten Parteien für Beschädigungen, Verlust oder Kosten. Es wird auch keine Haftung für Folgekosten übernommen, die dem Käufer oder dritten Parteien als Ergebnis von Unfällen, Fehlbedienung, Missbrauch dieses Geräts oder nicht autorisierten Modifikationen, Reparaturen oder Abänderungen an diesem Gerät entstehen. Das gilt auch für die Nichtbeachtung (außer USA) der Bedienungs- und Wartungsanweisungen der Seiko Epson Corporation.

Seiko Epson Corporation haftet nicht für Schäden oder Probleme, die durch die Benutzung von Zubehör oder Verbrauchsmaterialien entstanden sind, die keine Original Epson-Produkte sind oder die nicht von der Seiko Epson Corporation als zugelassene Epson-Produkte gekennzeichnet sind.

Der Inhalt dieser Anleitung kann ohne vorherige Benachrichtigung geändert oder aktualisiert werden.

Die in diesem Handbuch enthaltenen Abbildungen und Bildschirme können von den tatsächlichen Abbildungen und Bildschirmen abweichen.

Markenzeichen

Windows Media und das Windows-Logo sind Markenzeichen oder eingetragene Markenzeichen der Microsoft Corporation in den Vereinigten Staaten und anderen Ländern.

XGA ist ein Markenzeichen oder eingetragenes Markenzeichen der International Business Machine Corporation.

iMac ist ein eingetragenes Markenzeichen von Apple Inc.

Hergestellt unter Lizenz von Dolby Laboratories. Dolby und das Doppel-D-Symbol sind Warenzeichen von Dolby Laboratories.

Manufactured under license under U.S. Patent #'s: 5,451,942; 5,956,674; 5,974,380; 5,978,762; 6,487,535 & other U.S. and worldwide patents issued & pending. DTS and DTS Digital Surround are registered trademarks and the DTS logos and Symbol are trademarks of DTS, Inc. © 1996-2008 DTS, Inc. All Rights Reserved.

DivX, DivX Ultra Certified und die zugehörigen Logos sind Marken von DivX, Inc. und werden unter Lizenz verwendet. Das Logo für DVD Video ist ein Markenzeichen.

HDMI und High-Definition Multimedia Interface sind Markenzeichen oder eingetragene Markenzeichen von HDMI Licensing, LLC.

Wir erkennen andere Markenzeichen oder eingetragene Markenzeichen der entsprechenden Unternehmen an, auch wenn sie nicht explizit aufgeführt werden.