



# 320

## Excavadora hidráulica

# Especificaciones técnicas

Las configuraciones y características pueden variar según la región. Consulte a su distribuidor Cat® sobre la disponibilidad en su región.

### Índice

<b>Especificaciones</b> .....	<b>2</b>
Motor .....	2
Mecanismo de balanceo .....	2
Pesos .....	2
Cadena .....	2
Mando .....	2
Sistema hidráulico .....	2
Capacidades de servicio de reabastecimiento .....	2
Estándares .....	2
Desempeño del sonido .....	2
Pesos de operación y presiones sobre el suelo .....	3
Pesos de los componentes principales .....	3
Dimensiones .....	4
Rangos de trabajo .....	5
Capacidades de levantamiento de la pluma de alcance .....	7
Capacidades de levantamiento de la pluma SLR .....	10
Compatibilidad y especificaciones del cucharón .....	16
Guía de oferta de accesorios .....	17
Equipo estándar y opcional .....	19
Kit y accesorios instalados por el distribuidor .....	21
Opciones de cabina .....	22
<b>320 Configuración Forestal</b> .....	<b>23</b>
Características y beneficios clave .....	23
Motor .....	24
Mecanismo de balanceo .....	24
Pesos .....	24
Cadena .....	24
Mando .....	24
Sistema hidráulico .....	24
Capacidades de servicio de reabastecimiento .....	24
Estándares .....	24
Desempeño del sonido .....	24
Pesos de los componentes principales .....	25
Dimensiones .....	26
Rangos de trabajo .....	27
Capacidades de levantamiento de la pluma de alcance .....	28
Equipo estándar y opcional .....	29

# Especificaciones de la Excavadora hidráulica 320

## Motor

Modelo del motor	Cat® C7.1	
Potencia neta (ISO) (9249:2007)	117 kW	157 hp
Potencia del motor (ISO 14396:2002)	118 kW	158 hp
Calibre	105 mm	4 pull
Carrera	135 mm	5 pull
Cilindrada	7,01 L	428 pull <sup>3</sup>

- Cumple con las normas de emisión MAR-1 320, equivalente a U.S. las del Tier 3 de la EPA de los Estados Unidos.
- Recomendada para su uso hasta a 4500 m (14 760 pie) de altitud con reducción de la potencia del motor cuando se encuentra por encima de los 3000 m (9840 pie).
- La potencia neta se prueba según ISO 9249:2007. Normas vigentes en el momento de la fabricación.
- Potencia neta disponible en el volante cuando el motor está equipado con ventilador, filtro de aire, postratamiento y alternador con velocidad del motor a 1800 rpm.
- Velocidad nominal a 1800 rpm.

## Mecanismo de balanceo

Velocidad de balanceo	11,25 rpm	
Par máximo de balanceo	82 kN·m	60 300 lbf·ft

## Pesos

Peso de operación	22 270 kg	49 100 lb
-------------------	-----------	-----------

- Pluma de alcance HD, brazo HD R2.9 (9'6"), cucharón HD de 1,4 m<sup>3</sup> (1,83 yd<sup>3</sup>) y zapatas con garra de 700 mm (28"), contrapeso de 3,7 tm (4,1 t).

## Cadena

Ancho estándar de la cadena de las zapatas	700 mm	28 pull
Ancho de las zapatas de cadena opcionales	600 mm	24 pull
Ancho de las zapatas de cadena opcionales	790 mm	31 pull
Cantidad de zapatas (en cada lado)	49	
Cantidad de rodillos de cadena (en cada lado)	8	
Cantidad de rodillos superiores (en cada lado)	2	

## Mando

Pendiente	35°/70 %	
Velocidad máxima de desplazamiento	5,7 km/h	3,5 mph
Tracción máxima de la barra de tiro	205 kN	45 996 lbf

## Sistema hidráulico

Sistema principal - Flujo máximo - Implemento	429 L/min (215 × 2 bombas)	113 gal/min (57 × 2 bombas)
Presión máxima - Equipamiento - Normal	35 000 kPa	5075 psi
Presión máxima - Equipamiento - Modalidad de levantamiento	38 000 kPa	5510 psi
Presión máxima - Desplazamiento	34 300 kPa	4974 psi
Presión máxima - Balanceo	27 500 kPa	3998 psi
Cilindro de la pluma - Calibre	120 mm	5 pull
Cilindro de la pluma - Carrera	1260 mm	50 pull
Cilindro del brazo - Calibre	140 mm	6 pull
Cilindro del brazo - Carrera	1504 mm	59 pull
Cilindro del cucharón - Calibre	120 mm	5 pull
Cilindro del cucharón - Carrera	1104 mm	43 pull

## Capacidades de servicio de reabastecimiento

Capacidad del tanque de combustible	345 L	86,6 gal
Sistema de enfriamiento	25 L	6,6 gal
Aceite del motor	25 L	6,6 gal
Mando de balanceo (cada uno)	12 L	3,2 gal
Mando final (cada uno)	5 L	1,3 gal
Sistema hidráulico (incluido el tanque)	234 L	61,8 gal
Tanque hidráulico	115 L	30,4 gal

## Estándares

Frenos	ISO 10265:2008
Cabina/ROPS (por sus siglas en inglés para Estructura de protección en caso de vuelcos)	ISO 12117-2:2008
FOGS (opcional)	ISO 10262-2:1998

## Desempeño del sonido

ISO 6395:2008 (exterior)	100 dB(A)
ISO 6396:2008 (interior de la cabina)	70 dB(A)

- Es posible que sea necesario el uso de protección auditiva cuando se opera desde una estación y cabina abierta (cuando no se haya realizado un mantenimiento correcto o, las puertas o ventanas se encuentren abiertas) durante períodos prolongados o en entornos ruidosos.

# Especificaciones de la Excavadora hidráulica 320

## Pesos de operación y presiones sobre el suelo

	Zapatras de garra doble de 600 mm (24")		Zapatras de garra triple de 600 mm (24")		Zapatras de garra triple de 700 mm (28")		Zapatras de garra triple de 790 mm (31")	
	Presión sobre el suelo		Presión sobre el suelo		Presión sobre el suelo		Presión sobre el suelo	
	Peso kg (lb)	kPa (psi)	Peso kg (lb)	kPa (psi)	Peso kg (lb)	kPa (psi)	Peso kg (lb)	kPa (psi)
<b>Contrapeso de 3,7 tm (4,1 t) + Base de la máquina</b>								
Pluma de alcance HD + brazo HD R2.9 (9'6") + cucharón HD de 1,4 m <sup>3</sup> (1,83 yd <sup>3</sup> )	22 360 (49 300)	46,6 (6,8)	21 970 (48 300)	45,6 (6,6)	22 270 (49 000)	39,6 (5,7)	22 570 (49 600)	35,5 (5,2)

Todos los pesos de operación incluyen un tanque de combustible al 90 % con un operador de 75 kg (165 lb).

## Pesos de los componentes principales

	kg	lb
Máquina básica (con contrapeso de 3,7 tm [4,1 t], bastidor de balanceo semi-HD, bastidor principal estándar con rodillos de cadena HD y rodillos superiores estándar para tren de rodaje largo, con cilindro de pluma - sin incluir un 90 % de combustible y 75 kg [165 lb] del operador)	14 400	31 700
Zapatras de cadena:		
Zapatras de cadena de garra doble de 600 mm (24") de ancho, 13 mm (0,51") de grosor	3080	6800
Zapatras de garra triple de 600 mm (24") de ancho y 10 mm (0,39") de espesor	2690	5900
Zapatras de garra triple de 700 mm (28") de ancho y 10 mm (0,39") de espesor	3050	6700
Zapatras de garra triple de 790 mm (31") de ancho y 10 mm (0,39") de espesor para tren de rodaje largo con extensión de escalón de conformidad con ISO 2867:2011	3370	7400
Dos cilindros de pluma	340	700
Peso del tanque de combustible al 90 % y operador de 75 kg (165 lb)	310	700
Contrapesos:		
Contrapeso de 3,7 tm (4,1 t)	3700	8200
Contrapeso de 4,7 tm (5,2 t)	4700	10 400
Bastidor de balanceo:		
Bastidor de balanceo estándar	1890	4170
Bastidor de balanceo semi-HD	1910	4210
Tren de rodaje:		
Bastidor principal estándar con rodillos de cadena HD y rodillos superiores estándar para tren de rodaje largo	4390	9700
Plumas (incluidas líneas, pasadores y cilindro del brazo):		
Alcance de la pluma HD (5,7 m/18'8")	2010	4400
Pluma de alcance súper largo (8,85 m/29'0")	2170	4800
Brazos (incluidas líneas, pasadores, cilindro del cucharón, varillaje del cucharón):		
Brazo de alcance HD (R2.9B1/9'6")	1160	2600
Brazo de alcance HD (R2.5B1/8'2")	1150	2500
Brazo de alcance súper largo (6.28A/20'7")	1340	3000
Cucharones (sin varillaje):		
1,20 m <sup>3</sup> (1,57 yd <sup>3</sup> ) HD	940	2100
1,40 m <sup>3</sup> (1,83 yd <sup>3</sup> ) HDV	1010	2230
Cucharón para limpieza de acequias de 0,57 m <sup>3</sup> (0,75 yd <sup>3</sup> )	390	900

# Especificaciones de la Excavadora hidráulica 320

## Dimensiones

Todas las dimensiones son aproximadas y pueden variar en función de la selección del cucharón.

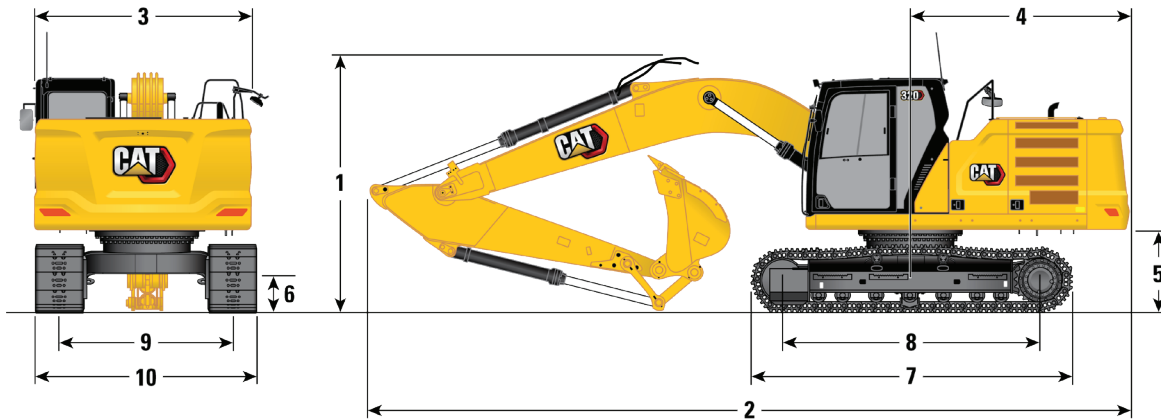

Opciones de pluma	Pluma de alcance HD 5,7 m (18'8")				Pluma SLR 8,85 m (29'0")	
Opciones de brazo	Brazos de alcance HD		Brazo SLR			
	R2.9B1 (9'6")	R2.5B1 (8'2")	6.28A (20'7")			
<b>1</b> Altura de la máquina:						
Altura de la parte superior de la cabina	2960 mm	9'9"	2960 mm	9'9"	2960 mm	9'9"
Altura a la parte superior de FOGS	3100 mm	10'2"	3100 mm	10'2"	3100 mm	10'2"
Altura del pasamanos	2950 mm	9'8"	2950 mm	9'8"	2950 mm	9'8"
Con pluma/brazo/cucharón instalados	3160 mm	10'4"	3160 mm	10'4"	3190 mm	10'6"
Con pluma/brazo instalados	2910 mm	9'7"	2910 mm	9'7"	3070 mm	10'1"
Con pluma instalada	2480 mm	8'2"	2480 mm	8'2"	2650 mm	8'8"
<b>2</b> Longitud de la máquina:						
Con pluma/brazo/cucharón instalados	9530 mm	31'3"	9530 mm	31'3"	12 750 mm	41'9"
Con pluma/brazo instalados	9500 mm	31'2"	9500 mm	31'2"	12 760 mm	41'9"
Con pluma instalada	8450 mm	27'9"	8450 mm	27'9"	8920 mm	29'3"
<b>3</b> Ancho del bastidor superior sin pasarelas	2780 mm	9'1"	2780 mm	9'1"	2780 mm	9'1"
<b>4</b> Radio de balanceo de la cola	2830 mm	9'3"	2830 mm	9'3"	2830 mm	9'3"
<b>5</b> Espacio libre del contrapeso	1050 mm	3'5"	1050 mm	3'5"	1050 mm	3'5"
<b>6</b> Espacio libre sobre el suelo	470 mm	1'7"	470 mm	1'7"	470 mm	1'7"
<b>7</b> Longitud de la cadena	4450 mm	14'7"	4450 mm	14'7"	4450 mm	14'7"
<b>8</b> Longitud hasta el centro de los rodillos	3650 mm	12'0"	3650 mm	12'0"	3650 mm	12'0"
<b>9</b> Entrevía	2380 mm	7'9"	2380 mm	7'9"	2380 mm	7'9"
<b>10</b> Ancho del tren de rodaje:						
Zapatillas de 600 mm (24")	2980 mm	9'9"	2980 mm	9'9"	2980 mm	9'9"
Zapatillas de 700 mm (28")	3080 mm	10'1"	3080 mm	10'1"	3080 mm	10'1"
Zapatillas de 790 mm (31")	3170 mm	10'5"	3170 mm	10'5"	3170 mm	10'5"
Tipo de cucharón	HD		HD		Limpieza de acequias	
Capacidad del cucharón	1,4 m <sup>3</sup>	1,83 yd <sup>3</sup>	1,4 m <sup>3</sup>	1,83 yd <sup>3</sup>	0,57 m <sup>3</sup>	0,74 yd <sup>3</sup>
Radio de la punta del cucharón	1570 mm	5'2"	1570 mm	5'2"	1073 mm	3'6"

# Especificaciones de la Excavadora hidráulica 320

## Rangos de trabajo

Todas las dimensiones son aproximadas y pueden variar en función de la selección del cucharón.

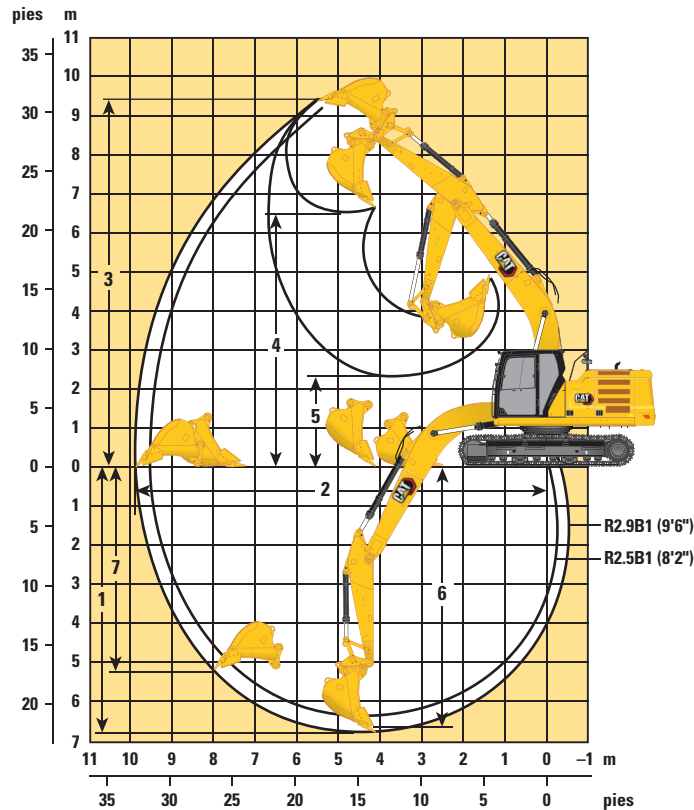

### Opción de pluma

Pluma de alcance HD  
5,7 m (18'8")

### Opciones de brazo

Brazos de alcance HD

R2.9B1 (9'6")

R2.5B1 (8'2")

	R2.9B1 (9'6")	R2.5B1 (8'2")
1 Profundidad máxima de excavación	6720 mm	6300 mm
2 Alcance máximo a nivel del suelo	9860 mm	9470 mm
3 Altura máxima de corte	9370 mm	9170 mm
4 Altura máxima de carga	6490 mm	6290 mm
5 Altura mínima de carga	2170 mm	2590 mm
6 Profundidad máxima de corte con fondo plano de 2440 mm (8'0")	6550 mm	6110 mm
7 Profundidad máxima de excavación en pared vertical	5190 mm	4800 mm
Fuerza de excavación del cucharón (ISO)	150 kN	150 kN
Fuerza de excavación del brazo (ISO)	106 kN	118 kN
Tipo de cucharón	HD	HD
Capacidad del cucharón	1,4 m <sup>3</sup>	1,4 m <sup>3</sup>
Radio de la punta del cucharón	1570 mm	1570 mm

# Especificaciones de la Excavadora hidráulica 320

## Rangos de trabajo

Todas las dimensiones son aproximadas y pueden variar en función de la selección del cucharón.

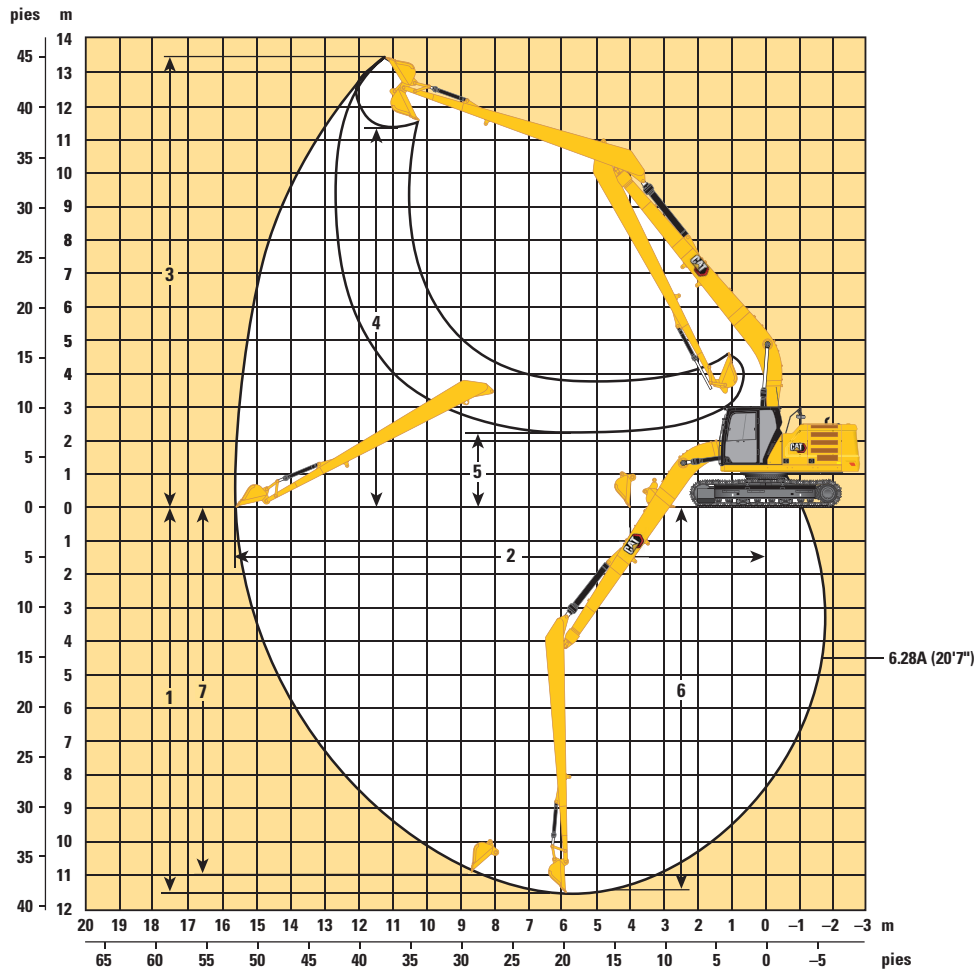

Opción de pluma	Pluma SLR 8,85 m (29'0")	
Opción de brazo	Brazo SLR 6.28A (20'7")	
1 Profundidad máxima de excavación	11 690 mm	38'4"
2 Alcance máximo a nivel del suelo	15 730 mm	51'7"
3 Altura máxima de corte	13 610 mm	44'8"
4 Altura máxima de carga	11 290 mm	37'0"
5 Altura mínima de carga	2080 mm	6'9"
6 Profundidad máxima de corte con fondo plano de 2440 mm (8'0")	11 590 mm	38'0"
7 Profundidad máxima de excavación en pared vertical	10 560 mm	34'8"
Fuerza de excavación del cucharón (ISO)	60 kN	13 549 lbf
Fuerza de excavación del brazo (ISO)	49 kN	10 935 lbf
Tipo de cucharón	Limpieza de acequias	
Capacidad del cucharón	0,57 m <sup>3</sup>	0,74 yd <sup>3</sup>
Radio de la punta del cucharón	1073 mm	3'6"

# Especificaciones de la Excavadora hidráulica 320

## Capacidades de levantamiento de la pluma de alcance - contrapeso: 3,7 tm (4,1 t) - sin cucharón - levantamiento pesado: activado



Diagrama de la pluma	1500 mm/60 pull		3000 mm/120 pull		4500 mm/180 pull		6000 mm/240 pull		7500 mm/300 pull		Diagrama de la pluma		mm pull
	kg	lb	kg	lb	kg	lb	kg	lb	kg	lb	kg	lb	
7500 mm 300 pull	kg						*4900	*4900			*4250	*4250	6150
6000 mm 240 pull	kg						*5350	5100			*3900	*3900	7290
4500 mm 180 pull	kg						*11 750	10 950			*8650	*8650	290
3000 mm 120 pull	kg						*5900	4950	5400	3450	*3850	*3850	3100
1500 mm 60 pull	kg						*12 800	10 650	11 550	7400	*8450	*8450	6850
0 mm 0 pull	kg						*6750	4700	5250	3350	*3950	*3950	2800
-1500 mm -60 pull	kg	*7000	*7000	*11 350	*11 350	10 950	6300	6900	4200	5000	3100	4750	2950
-3000 mm -120 pull	kg	*15 650	*15 650	*25 750	*25 750	23 450	13 500	14 850	9000	10 750	6700	10 500	6550
-4500 mm -180 pull	kg	*12 050	*12 050	*15 300	12 300	*10 800	6350	6950	4200			5650	3500
	lb	*27 000	*27 000	*33 150	26 350	*23 350	13 650	14 900	9100			12 500	7750
	kg			*12 200	*12 200	*8750	6550					*6600	4850
	lb			*26 100	*26 100	*18 650	14 100					*14 550	10 900
													220

## Capacidades de levantamiento de la pluma de alcance - contrapeso: 3,7 tm (4,1 t) - sin cucharón - levantamiento pesado: activado



Diagrama de la pluma	1500 mm/60 pull		3000 mm/120 pull		4500 mm/180 pull		6000 mm/240 pull		7500 mm/300 pull		Diagrama de la pluma		mm pull
	kg	lb	kg	lb	kg	lb	kg	lb	kg	lb	kg	lb	
7500 mm 300 pull	kg						*4900	*4900			*4250	*4250	6150
6000 mm 240 pull	kg						*5350	5100			*3900	*3900	7290
4500 mm 180 pull	kg						*11 750	11 050			*8650	*8650	290
3000 mm 120 pull	kg						*5900	5000	5450	3500	*3850	*3850	3150
1500 mm 60 pull	kg						*12 800	10 750	11 650	7500	*8450	*8450	6950
0 mm 0 pull	kg						*6750	4750	5300	3400	*3950	*3950	2850
-1500 mm -60 pull	kg	*7000	*7000	*11 350	*11 350	11 050	6350	7000	4250	5050	3150	4800	3000
-3000 mm -120 pull	kg	*15 650	*15 650	*25 750	*25 750	23 700	13 650	15 000	9100	10 900	6750	10 600	6600
-4500 mm -180 pull	kg	*12 050	*12 050	*15 300	12 450	*10 800	6400	7000	4250			5700	3550
	lb	*27 000	*27 000	*33 150	26 650	*23 350	13 750	15 100	9200			12 650	7800
	kg			*12 200	*12 200	*8750	6600					*6600	4900
	lb			*26 100	*26 100	*18 650	14 250					*14 550	11 000
													220

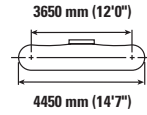
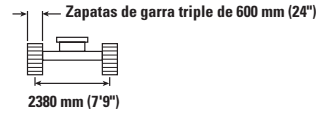
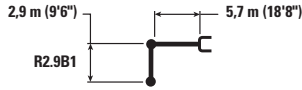

ISO 10567:2007

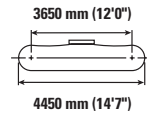
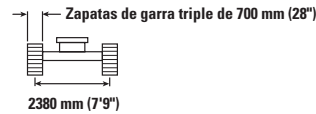
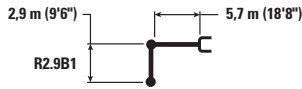

\* Indica que la carga está limitada por la capacidad hidráulica de levantamiento y no por la carga de vuelco. Las cargas anteriores cumplen con la norma ISO 10567:2007 sobre la capacidad de levantamiento de las excavadoras hidráulicas. No exceden el 87 % de la capacidad hidráulica de levantamiento ni el 75 % de la capacidad de carga de vuelco. El peso de todos los accesorios de levantamiento debe deducirse de las capacidades de levantamiento antes indicadas. Las capacidades de levantamiento se basan en la máquina sobre una superficie de apoyo firme y uniforme. El uso de un punto del accesorio de la herramienta para manipular o levantar objetos podría afectar el rendimiento de levantamiento de la máquina.

La capacidad de levantamiento se mantiene dentro de un margen de  $\pm 5\%$  para todas las zapatas de cadena disponibles.

Consulte siempre el Manual de operación y mantenimiento apropiado para obtener información específica del producto.

# Especificaciones de la Excavadora hidráulica 320

## Capacidades de levantamiento de la pluma de alcance - contrapeso: 3,7 tm (4,1 t) - sin cucharón - levantamiento pesado: activado



Diagrama	1500 mm/60 pull		3000 mm/120 pull		4500 mm/180 pull		6000 mm/240 pull		7500 mm/300 pull		Diagrama		mm pull
	kg	lb	kg	lb	kg	lb	kg	lb	kg	lb	kg	lb	
7500 mm 300 pull	kg						*4900	*4900			*4250	*4250	6150
6000 mm 240 pull	kg						*5350	5200			*3900	*3900	7290
4500 mm 180 pull	kg						*11 750	11 200			*8650	*8650	290
3000 mm 120 pull	kg								5500	3550	*3850	*3850	3200
1500 mm 60 pull	kg								5500	3550	*8450	*8450	7990
0 mm 0 pull	kg								5400	3450	*3950	*3950	2900
-1500 mm -60 pull	kg								11 600	7350	*8650	*8650	6350
-3000 mm -120 pull	kg								11 100	6900	9900	9900	6200
-4500 mm -180 pull	kg								11 050	6850	10 750	10 750	6700
	kg										4900	4900	3050
	lb										10 750	10 750	6700
	kg										5800	5800	3600
	lb										12 800	12 800	7950
	kg										*6600	*6600	4950
	lb										*14 550	*14 550	11 200
													5600
													220

## Capacidades de levantamiento de la pluma de alcance - contrapeso: 3,7 tm (4,1 t) - sin cucharón - levantamiento pesado: activado



Diagrama	3000 mm/120 pull		4500 mm/180 pull		6000 mm/240 pull		7500 mm/300 pull		Diagrama		mm pull
	kg	lb	kg	lb	kg	lb	kg	lb	kg	lb	
7500 mm 300 pull	kg								*5100	*5100	5600
6000 mm 240 pull	kg								*11 400	*11 400	220
4500 mm 180 pull	kg								*4700	*4700	6830
3000 mm 120 pull	kg								*10 350	*10 350	270
1500 mm 60 pull	kg								*4600	*4600	3350
0 mm 0 pull	kg								*10 100	*10 100	7450
-1500 mm -60 pull	kg								*4700	*4700	3050
-3000 mm -120 pull	kg								*10 350	*10 350	6650
-4500 mm -180 pull	kg								4600	4600	2900
	kg								10 150	10 150	6400
	lb								22 350	22 350	14 150
	kg								11 050	11 050	6600
	lb								23 650	23 650	14 150
	kg								7000	7000	6350
	lb								15 000	15 000	13 650
	kg								4250	4250	7000
	lb								9150	9150	15 100
	kg								5050	5050	6950
	lb								10 850	10 850	14 900
	kg								3150	3150	4200
	lb								6750	6750	9050
	kg								5200	5200	6300
	lb								11 450	11 450	13 550
	kg								6300	6300	6400
	lb								14 000	14 000	13 800
	kg								*7750	*7750	6700
	lb								*16 250	*16 250	14 450
	kg								*6700	*6700	5800
	lb								*14 700	*14 700	13 200
											4980
											200

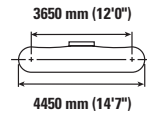
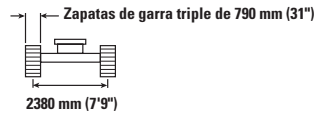
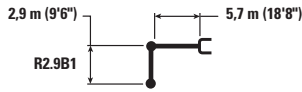

ISO 10567:2007

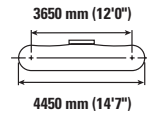
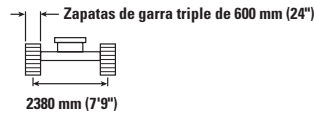
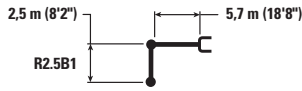

\* Indica que la carga está limitada por la capacidad hidráulica de levantamiento y no por la carga de vuelco. Las cargas anteriores cumplen con la norma ISO 10567:2007 sobre la capacidad de levantamiento de las excavadoras hidráulicas. No exceden el 87 % de la capacidad hidráulica de levantamiento ni el 75 % de la capacidad de carga de vuelco. El peso de todos los accesorios de levantamiento debe deducirse de las capacidades de levantamiento antes indicadas. Las capacidades de levantamiento se basan en la máquina sobre una superficie de apoyo firme y uniforme. El uso de un punto del accesorio de la herramienta para manipular o levantar objetos podría afectar el rendimiento de levantamiento de la máquina.

La capacidad de levantamiento se mantiene dentro de un margen de  $\pm 5\%$  para todas las zapatas de cadena disponibles.

Consulte siempre el Manual de operación y mantenimiento apropiado para obtener información específica del producto.



# Especificaciones de la Excavadora hidráulica 320

## Capacidades de levantamiento de la pluma de alcance - contrapeso: 3,7 tm (4,1 t) - sin cucharón - levantamiento pesado: activado



Diagrama de la pluma	3000 mm/120 pull		4500 mm/180 pull		6000 mm/240 pull		7500 mm/300 pull		Diagrama de la excavadora		mm pull
	kg	lb	kg	lb	kg	lb	kg	lb	kg	lb	
7500 mm 300 pull	kg								*5100	*5100	5600
6000 mm 240 pull	kg				*5800	5100			*11 400	*11 400	220
4500 mm 180 pull	kg				*4700	4100			*10 350	9100	6830
3000 mm 120 pull	kg				*13 650	10 600	*5200	3450	*4600	3400	270
1500 mm 60 pull	kg			*7300	*7300	*6300	4950		*10 100	7500	7570
0 mm 0 pull	kg			*9200	7150	*7100	4700		*4700	3050	300
-1500 mm -60 pull	kg			*19 800	15 350	*15 400	10 100	5300	*10 350	6750	7960
-3000 mm -120 pull	kg			*10 850	6650	7250	4450	5200	4650	2950	320
-4500 mm -180 pull	kg			*23 450	14 300	15 550	9600	11 150	7000	6450	8050
	kg			11 150	6400	7050	4300	5100	3200	4800	3000
	lb			23 900	13 800	15 150	9250	10 950	6850	10 500	6550
	kg			*11 950	*11 950	11 100	6400	7000	4250	5250	3000
	lb			*27 200	26 450	23 800	13 700	15 050	9150	11 550	7200
	kg			*14 350	12 600	*10 400	6500	7100	4350	6400	3950
	lb			*31 100	26 950	*22 500	13 950	15 250	9350	14 150	8750
	kg					*7750	6750			*6700	5900
	lb					*16 250	14 600			*14 700	13 300
	kg										200
	lb										200

## Capacidades de levantamiento de la pluma de alcance - contrapeso: 3,7 tm (4,1 t) - sin cucharón - levantamiento pesado: activado



Diagrama de la pluma	3000 mm/120 pull		4500 mm/180 pull		6000 mm/240 pull		7500 mm/300 pull		Diagrama de la excavadora		mm pull
	kg	lb	kg	lb	kg	lb	kg	lb	kg	lb	
7500 mm 300 pull	kg								*5100	*5100	5600
6000 mm 240 pull	kg				*5800	5100			*11 400	*11 400	220
4500 mm 180 pull	kg				*4700	4100			*10 350	9250	6830
3000 mm 120 pull	kg				*13 650	10 750	*5200	3500	*4600	3450	270
1500 mm 60 pull	kg			*7300	*7300	*6300	5000		*10 100	7600	7570
0 mm 0 pull	kg			*9200	7200	*7100	4750		*4700	3100	300
-1500 mm -60 pull	kg			*19 800	15 550	*15 400	10 250	5350	*10 350	6850	7960
-3000 mm -120 pull	kg			*10 850	6750	7350	4550	5250	4750	3000	320
-4500 mm -180 pull	kg			*23 450	14 500	15 750	9750	11 300	7100	10 400	8050
	kg			11 300	6500	7150	4350	5200	3250	4850	3050
	lb			24 250	14 000	15 400	9400	11 150	6950	10 650	6650
	kg			*11 950	*11 950	11 250	6450	7100	4300	5300	3300
	lb			*27 200	26 850	24 100	13 900	15 250	9300	11 750	7300
	kg			*14 350	12 750	*10 400	6550	7200	4400	6450	4000
	lb			*31 100	27 300	*22 500	14 150	15 450	9450	14 350	8900
	kg					*7750	6850			*6700	5950
	lb					*16 250	14 800			*14 700	13 500
	kg										200
	lb										200

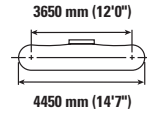
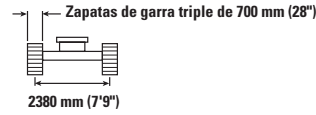
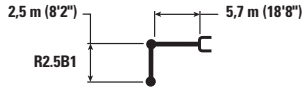

ISO 10567:2007

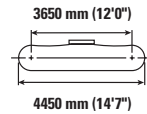
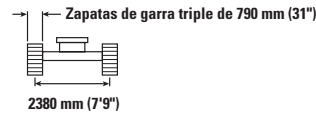
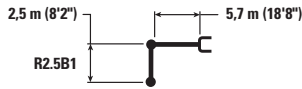

\* Indica que la carga está limitada por la capacidad hidráulica de levantamiento y no por la carga de vuelco. Las cargas anteriores cumplen con la norma ISO 10567:2007 sobre la capacidad de levantamiento de las excavadoras hidráulicas. No exceden el 87 % de la capacidad hidráulica de levantamiento ni el 75 % de la capacidad de carga de vuelco. El peso de todos los accesorios de levantamiento debe deducirse de las capacidades de levantamiento antes indicadas. Las capacidades de levantamiento se basan en la máquina sobre una superficie de apoyo firme y uniforme. El uso de un punto del accesorio de la herramienta para manipular o levantar objetos podría afectar el rendimiento de levantamiento de la máquina.

La capacidad de levantamiento se mantiene dentro de un margen de  $\pm 5\%$  para todas las zapatas de cadena disponibles.

Consulte siempre el Manual de operación y mantenimiento apropiado para obtener información específica del producto.

# Especificaciones de la Excavadora hidráulica 320

## Capacidades de levantamiento de la pluma SLR - contrapeso: 4,7 tm (5,2 t) - sin cucharón - levantamiento pesado: desactivado



Diagrama de la pluma	Unidad	1500 mm/60 pull		3000 mm/120 pull		4500 mm/180 pull		6000 mm/240 pull		7500 mm/300 pull		Diagrama de la herramienta		mm pull
		kg	lb	kg	lb	kg	lb	kg	lb	kg	lb	kg	lb	
12 000 mm 480 pull	kg											*1300	*1300	10 350
	lb											*2850	*2850	400
10 500 mm 420 pull	kg											*1200	*1200	11 660
	lb											*2600	*2600	460
9000 mm 360 pull	kg											*1150	*1150	12 660
	lb											*2500	*2500	500
7500 mm 300 pull	kg											*1100	*1100	13 410
	lb											*2450	*2450	530
6000 mm 240 pull	kg											*1100	*1100	13 970
	lb											*2400	*2400	550
4500 mm 180 pull	kg											*1100	*1100	14 340
	lb											*2450	*2450	570
3000 mm 120 pull	kg			*4700	*4700	*6050	*6050	*4450	*4450	*3600	*3600	*1150	1150	14 550
	lb			*11 900	*11 900	*12 900	*12 900	*9600	*9600	*7800	*7800	*2500	*2500	580
1500 mm 60 pull	kg					*6750	6400	*5250	4450	*4100	3300	*1200	1100	14 600
	lb					*16 000	13 850	*11 300	9600	*8900	7100	*2600	2400	580
0 mm 0 pull	kg			*2050	*2050	*4700	*4700	*5900	4000	*4550	3000	*1300	1100	14 490
	lb			*4550	*4550	*10 750	*10 750	*12 700	8600	*9800	6450	*2800	2400	570
-1500 mm -60 pull	kg	*2100	*2100	*2750	*2750	*4650	*4650	*6250	3700	4750	2800	*1400	1100	14 230
	lb	*4600	*4600	*6100	*6100	*10 550	*10 550	*13 550	8000	10 250	6000	*3000	2400	560
-3000 mm -120 pull	kg	*2850	*2850	*3550	*3550	*5200	*5200	6400	3600	4650	2650	*1500	1150	13 790
	lb	*6350	*6350	*7900	*7900	*11 750	11 500	13 700	7700	9950	5700	*3300	2500	550
-4500 mm -180 pull	kg	*3700	*3700	*4450	*4450	*6100	5400	6350	3550	4600	2600	*1700	1250	13 170
	lb	*8200	*8200	*9900	*9900	*13 750	11 550	13 600	7600	9850	5600	*3800	2700	520
-6000 mm -240 pull	kg	*4550	*4550	*5450	*5450	*7250	5500	*6150	3600	4600	2650	*2000	1350	12 340
	lb	*10 150	*10 150	*12 200	*12 200	*16 350	11 800	*13 250	7700	9850	5650	*4500	3000	490
-7500 mm -300 pull	kg	*5500	*5500	*6600	*6600	*7300	5700	*5650	3700	*4550	2700	*2550	1600	11 240
	lb	*12 300	*12 300	*14 850	*14 850	*15 650	12 250	*12 150	7950	*9800	5800	*5700	3600	440
-9000 mm -360 pull	kg			*8000	*8000	*6150	5950	*4850	3900	*3950	2850	*2700	2050	9800
	lb			*17 500	*17 500	*13 100	12 850	*10 350	*8400	*8300	6150	*5900	4600	380



ISO 10567:2007

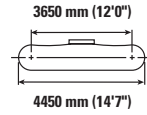
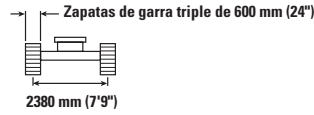
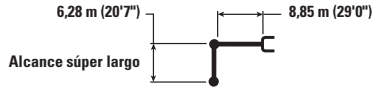

\* Indica que la carga está limitada por la capacidad hidráulica de levantamiento y no por la carga de vuelco. Las cargas anteriores cumplen con la norma ISO 10567:2007 sobre la capacidad de levantamiento de las excavadoras hidráulicas. No exceden el 87 % de la capacidad hidráulica de levantamiento ni el 75 % de la capacidad de carga de vuelco. El peso de todos los accesorios de levantamiento debe deducirse de las capacidades de levantamiento antes indicadas. Las capacidades de levantamiento se basan en la máquina sobre una superficie de apoyo firme y uniforme. El uso de un punto del accesorio de la herramienta para manipular o levantar objetos podría afectar el rendimiento de levantamiento de la máquina.

La capacidad de levantamiento se mantiene dentro de un margen de  $\pm 5\%$  para todas las zapatas de cadena disponibles.

Consulte siempre el Manual de operación y mantenimiento apropiado para obtener información específica del producto.

(continúa en la página siguiente)

# Especificaciones de la Excavadora hidráulica 320

## Capacidades de levantamiento de la pluma SLR - contrapeso: 4,7 tm (5,2 t) - sin cucharón - levantamiento pesado: desactivado (continuación)



Diagrama de la pluma	9000 mm/360 pull		10 500 mm/420 pull		12 000 mm/480 pull		13 500 mm/540 pull		Diagrama de la excavadora		mm pull
	kg	lb	kg	lb	kg	lb	kg	lb	kg	lb	
12 000 mm 480 pull	kg								*1300	*1300	10 350
	lb								*2850	*2850	400
10 500 mm 420 pull	kg		*2200	*2200					*1200	*1200	11 660
	lb		*4750	*4750					*2600	*2600	460
9000 mm 360 pull	kg		*2200	*2200	*2000	1950			*1150	*1150	12 660
	lb		*4800	*4800	*3700	*3700			*2500	*2500	500
7500 mm 300 pull	kg		*2250	*2250	*2250	1950			*1100	*1100	13 410
	lb		*4950	*4950	*4900	4100			*2450	*2450	530
6000 mm 240 pull	kg		*2400	*2400	*2300	1850	*1850	1450	*1100	*1100	13 970
	lb		*5200	5150	*5000	3950	*3250	3050	*2400	*2400	550
4500 mm 180 pull	kg	*2800	*2800	*2600	2300	*2400	1800	2300	1400	*1100	14 340
	lb	*6050	*6050	*5600	4900	*5250	3800	*4650	2950	*2450	570
3000 mm 120 pull	kg	*3100	2750	*2800	2150	*2550	1700	2250	1350	*1150	14 550
	lb	*6750	5900	*6050	4600	*5550	3600	4800	2850	*2500	580
1500 mm 60 pull	kg	*3450	2550	*3000	2000	2650	1600	2200	1300	1100	14 600
	lb	*7450	5450	*6500	4300	5650	3400	4650	2750	*2600	580
0 mm 0 pull	kg	*3750	2350	3100	1850	2550	1500	2150	1250	*1300	14 490
	lb	*8050	5000	6650	4000	5450	3250	4550	2650	*2800	570
-1500 mm -60 pull	kg	3700	2200	3000	1750	2500	1450	2100	1200	*1400	14 230
	lb	8000	4700	6450	3750	5300	3100	4450	2550	*3000	560
-3000 mm -120 pull	kg	3600	2100	2900	1700	2450	1400	2050	1200	*1500	13 790
	lb	7750	4500	6250	3600	5200	3000	*3700	2500	*3300	550
-4500 mm -180 pull	kg	3550	2050	2900	1650	2400	1400			*1700	13 170
	lb	7650	4400	6200	3550	5200	2950			*3800	520
-6000 mm -240 pull	kg	3550	2050	2900	1650	2450	1400			*2000	12 340
	lb	7650	4400	6250	3600	*5150	3050			*4500	490
-7500 mm -300 pull	kg	3600	2100	2950	1750					*2550	11 240
	lb	7800	4550	6400	3750					*5700	440
-9000 mm -360 pull	kg	*3150	2250							*2700	9800
	lb	*6550	4850							*5900	380



ISO 10567:2007

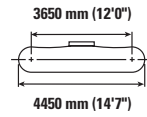
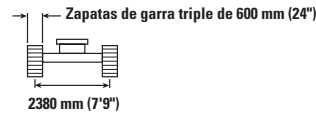
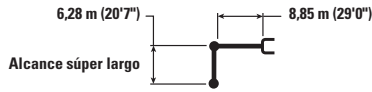

\* Indica que la carga está limitada por la capacidad hidráulica de levantamiento y no por la carga de vuelco. Las cargas anteriores cumplen con la norma ISO 10567:2007 sobre la capacidad de levantamiento de las excavadoras hidráulicas. No exceden el 87 % de la capacidad hidráulica de levantamiento ni el 75 % de la capacidad de carga de vuelco. El peso de todos los accesorios de levantamiento debe deducirse de las capacidades de levantamiento antes indicadas. Las capacidades de levantamiento se basan en la máquina sobre una superficie de apoyo firme y uniforme. El uso de un punto del accesorio de la herramienta para manipular o levantar objetos podría afectar el rendimiento de levantamiento de la máquina.

La capacidad de levantamiento se mantiene dentro de un margen de  $\pm 5\%$  para todas las zapatas de cadena disponibles.

Consulte siempre el Manual de operación y mantenimiento apropiado para obtener información específica del producto.

# Especificaciones de la Excavadora hidráulica 320

## Capacidades de levantamiento de la pluma SLR - contrapeso: 4,7 tm (5,2 t) - sin cucharón - levantamiento pesado: desactivado



Diagrama de la pluma	1500 mm/60 pull		3000 mm/120 pull		4500 mm/180 pull		6000 mm/240 pull		7500 mm/300 pull		Diagrama de la herramienta		mm pull	
	kg	lb	kg	lb	kg	lb	kg	lb	kg	lb	kg	lb		
12 000 mm 480 pull	kg											*1300	*1300	10 350
10 500 mm 420 pull	kg											*2850	*2850	400
9000 mm 360 pull	kg											*1200	*1200	11 660
7500 mm 300 pull	kg											*2600	*2600	460
6000 mm 240 pull	kg											*1150	*1150	12 660
4500 mm 180 pull	kg											*2500	*2500	500
3000 mm 120 pull	kg											*1100	*1100	13 410
1500 mm 60 pull	kg											*2450	*2450	530
0 mm 0 pull	kg											*1100	*1100	13 970
-1500 mm -60 pull	kg											*2400	*2400	550
-3000 mm -120 pull	kg											*1100	*1100	14 340
-4500 mm -180 pull	kg											*2450	*2450	570
-6000 mm -240 pull	kg											*1150	*1150	14 550
-7500 mm -300 pull	kg											*2500	*2500	580
-9000 mm -360 pull	kg											*1200	*1200	14 600
	kg											*2600	*2600	580
	kg											1100	1100	14 490
	kg											*2800	*2800	570
	kg											*1300	*1300	14 490
	kg											1100	1100	14 490
	kg											*2400	*2400	570
	kg											*1400	*1400	14 230
	kg											1100	1100	14 230
	kg											*3000	*3000	560
	kg											2450	2450	560
	kg											*1500	*1500	13 790
	kg											1150	1150	13 790
	kg											*3300	*3300	550
	kg											2550	2550	550
	kg											*1700	*1700	13 170
	kg											1250	1250	13 170
	kg											*3800	*3800	520
	kg											2750	2750	520
	kg											*2000	*2000	12 340
	kg											1400	1400	12 340
	kg											*4500	*4500	490
	kg											3050	3050	490
	kg											*2550	*2550	11 240
	kg											1650	1650	11 240
	kg											*5700	*5700	440
	kg											3650	3650	440
	kg											*2700	*2700	9800
	kg											2050	2050	9800
	kg											*5900	*5900	380
	kg											4650	4650	380



ISO 10567:2007

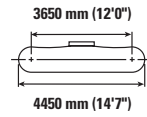
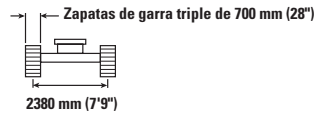
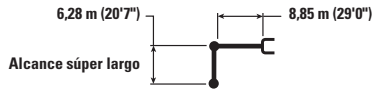

\* Indica que la carga está limitada por la capacidad hidráulica de levantamiento y no por la carga de vuelco. Las cargas anteriores cumplen con la norma ISO 10567:2007 sobre la capacidad de levantamiento de las excavadoras hidráulicas. No exceden el 87 % de la capacidad hidráulica de levantamiento ni el 75 % de la capacidad de carga de vuelco. El peso de todos los accesorios de levantamiento debe deducirse de las capacidades de levantamiento antes indicadas. Las capacidades de levantamiento se basan en la máquina sobre una superficie de apoyo firme y uniforme. El uso de un punto del accesorio de la herramienta para manipular o levantar objetos podría afectar el rendimiento de levantamiento de la máquina.

La capacidad de levantamiento se mantiene dentro de un margen de  $\pm 5\%$  para todas las zapatas de cadena disponibles.

Consulte siempre el Manual de operación y mantenimiento apropiado para obtener información específica del producto.

(continúa en la página siguiente)

# Especificaciones de la Excavadora hidráulica 320

## Capacidades de levantamiento de la pluma SLR - contrapeso: 4,7 tm (5,2 t) - sin cucharón - levantamiento pesado: desactivado (continuación)



Diagrama de la pluma	9000 mm/360 pull		10 500 mm/420 pull		12 000 mm/480 pull		13 500 mm/540 pull		Diagrama de la excavadora		mm pull	
	kg lb	kg lb	kg lb	kg lb	kg lb	kg lb	kg lb	kg lb	kg lb	kg lb		
12 000 mm 480 pull	kg lb									*1300 *2850	*1300 *2850	10 350 400
10 500 mm 420 pull	kg lb			*2200 *4750	*2200 *4750					*1200 *2600	*1200 *2600	11 660 460
9000 mm 360 pull	kg lb			*2200 *4800	*2200 *4800	*2000 *3700	1950 *3700			*1150 *2500	*1150 *2500	12 660 500
7500 mm 300 pull	kg lb			*2250 *4950	*2250 *4950	*2250 *4900	1950 4100			*1100 *2450	*1100 *2450	13 410 530
6000 mm 240 pull	kg lb			*2400 *5200	*2400 5200	*2300 *5000	1900 4000	*1850 *3250	1450 3100	*1100 *2400	*1100 *2400	13 970 550
4500 mm 180 pull	kg lb	*2800 *6050	*2800 *6050	*2600 *5600	2300 4950	*2400 *5250	1800 3850	*2300 *4650	1450 3000	*1100 *2450	*1100 *2450	14 340 570
3000 mm 120 pull	kg lb	*3100 *6750	2800 5950	*2800 *6050	2150 4650	*2550 *5550	1700 3650	2300 4850	1350 2900	*1150 *2500	*1150 *2500	14 550 580
1500 mm 60 pull	kg lb	*3450 *7450	2550 5500	*3000 *6500	2050 4350	2650 5750	1600 3450	2200 4750	1300 2800	*1200 *2600	1100 2450	14 600 580
0 mm 0 pull	kg lb	*3750 *8050	2350 5100	3150 6750	1900 4050	2600 5550	1550 3250	2150 4600	1250 2650	*1300 *2800	1100 2400	14 490 570
-1500 mm -60 pull	kg lb	3750 8050	2200 4750	3050 6500	1800 3800	2500 5350	1450 3100	2100 4500	1200 2600	*1400 *3000	1100 2450	14 230 560
-3000 mm -120 pull	kg lb	3650 7850	2100 4550	2950 6350	1700 3650	2450 5250	1400 3050	2100 *3700	1200 2550	*1500 *3300	1150 2550	13 790 550
-4500 mm -180 pull	kg lb	3600 7750	2100 4450	2900 6250	1700 3600	2450 5250	1400 3000			*1700 *3800	1250 2750	13 170 520
-6000 mm -240 pull	kg lb	3600 7750	2100 4450	2950 6300	1700 3650	2450 *5150	1450 3100			*2000 *4500	1400 3050	12 340 490
-7500 mm -300 pull	kg lb	3650 7900	2150 4600	3000 *6450	1750 3800					*2550 *5700	1650 3650	11 240 440
-9000 mm -360 pull	kg lb	*3150 *6550	2250 4900							*2700 *5900	2050 4650	9800 380



ISO 10567:2007

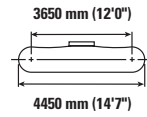
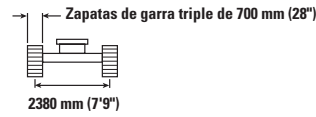
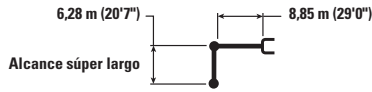

\* Indica que la carga está limitada por la capacidad hidráulica de levantamiento y no por la carga de vuelco. Las cargas anteriores cumplen con la norma ISO 10567:2007 sobre la capacidad de levantamiento de las excavadoras hidráulicas. No exceden el 87 % de la capacidad hidráulica de levantamiento ni el 75 % de la capacidad de carga de vuelco. El peso de todos los accesorios de levantamiento debe deducirse de las capacidades de levantamiento antes indicadas. Las capacidades de levantamiento se basan en la máquina sobre una superficie de apoyo firme y uniforme. El uso de un punto del accesorio de la herramienta para manipular o levantar objetos podría afectar el rendimiento de levantamiento de la máquina.

La capacidad de levantamiento se mantiene dentro de un margen de  $\pm 5\%$  para todas las zapatas de cadena disponibles.

Consulte siempre el Manual de operación y mantenimiento apropiado para obtener información específica del producto.

# Especificaciones de la Excavadora hidráulica 320

## Capacidades de levantamiento de la pluma SLR - contrapeso: 4,7 tm (5,2 t) - sin cucharón - levantamiento pesado: desactivado



Diagrama de la pluma	1500 mm/60 pull		3000 mm/120 pull		4500 mm/180 pull		6000 mm/240 pull		7500 mm/300 pull		Diagrama de la herramienta				
	kg	lb	kg	lb	kg	lb	kg	lb	kg	lb	kg	lb	mm pull		
12 000 mm 480 pull	kg												*1300	*1300	10 350
10 500 mm 420 pull	kg												*2850	*2850	400
9000 mm 360 pull	kg												*1200	*1200	11 660
7500 mm 300 pull	kg												*2600	*2600	460
6000 mm 240 pull	kg												*1150	*1150	12 660
4500 mm 180 pull	kg												*2500	*2500	500
3000 mm 120 pull	kg												*1100	*1100	13 410
1500 mm 60 pull	kg												*2450	*2450	530
0 mm 0 pull	kg												*1100	*1100	13 970
-1500 mm -60 pull	kg												*2400	*2400	550
-3000 mm -120 pull	kg												*1100	*1100	14 340
-4500 mm -180 pull	kg												*2450	*2450	570
-6000 mm -240 pull	kg												*1150	*1150	14 550
-7500 mm -300 pull	kg												*2500	*2500	580
-9000 mm -360 pull	kg												*1200	*1200	14 600
	kg												*2600	*2600	580
	kg												*1150	*1150	14 490
	kg												*2800	*2800	570
	kg												*1300	*1300	14 490
	kg												*2450	*2450	570
	kg												*1400	*1400	14 230
	kg												*3000	*3000	560
	kg												*1500	*1500	13 790
	kg												*3300	*3300	550
	kg												*1700	*1700	13 170
	kg												*3800	*3800	520
	kg												*2000	*2000	12 340
	kg												*4500	*4500	490
	kg												*1700	*1700	11 240
	kg												*5700	*5700	440
	kg												*2700	*2700	9800
	kg												*4700	*4700	380



ISO 10567:2007

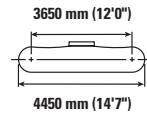
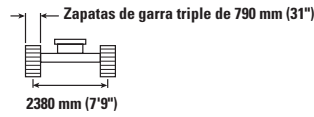
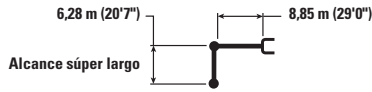

\* Indica que la carga está limitada por la capacidad hidráulica de levantamiento y no por la carga de vuelco. Las cargas anteriores cumplen con la norma ISO 10567:2007 sobre la capacidad de levantamiento de las excavadoras hidráulicas. No exceden el 87 % de la capacidad hidráulica de levantamiento ni el 75 % de la capacidad de carga de vuelco. El peso de todos los accesorios de levantamiento debe deducirse de las capacidades de levantamiento antes indicadas. Las capacidades de levantamiento se basan en la máquina sobre una superficie de apoyo firme y uniforme. El uso de un punto del accesorio de la herramienta para manipular o levantar objetos podría afectar el rendimiento de levantamiento de la máquina.

La capacidad de levantamiento se mantiene dentro de un margen de  $\pm 5\%$  para todas las zapatas de cadena disponibles.









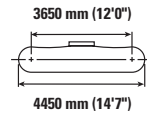
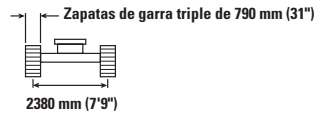
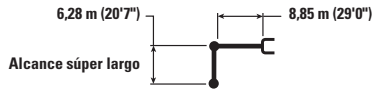



Consulte siempre el Manual de operación y mantenimiento apropiado para obtener información específica del producto.

(continúa en la página siguiente)

# Especificaciones de la Excavadora hidráulica 320

## Capacidades de levantamiento de la pluma SLR - contrapeso: 4,7 tm (5,2 t) - sin cucharón - levantamiento pesado: desactivado (continuación)



	9000 mm/360 pull		10 500 mm/420 pull		12 000 mm/480 pull		13 500 mm/540 pull				mm pull	
												
12 000 mm 480 pull	kg lb									*1300 *2850	*1300 *2850	10 350 400
10 500 mm 420 pull	kg lb			*2200 *4750	*2200 *4750					*1200 *2600	*1200 *2600	11 660 460
9000 mm 360 pull	kg lb			*2200 *4800	*2200 *4800	*2000 *3700	2000 *3700			*1150 *2500	*1150 *2500	12 660 500
7500 mm 300 pull	kg lb			*2250 *4950	*2250 *4950	*2250 *4900	1950 4200			*1100 *2450	*1100 *2450	13 410 530
6000 mm 240 pull	kg lb			*2400 *5200	*2400 *5200	*2300 *5000	1900 4100	*1850 *3250	1500 3150	*1100 *2400	*1100 *2400	13 970 550
4500 mm 180 pull	kg lb	*2800 *6050	*2800 *6050	*2600 *5600	2350 5000	*2400 *5250	1850 3900	*2300 *4650	1450 3050	*1100 *2450	*1100 *2450	14 340 570
3000 mm 120 pull	kg lb	*3100 *6750	2800 6050	*2800 *6050	2200 4700	*2550 *5550	1750 3700	2300 4950	1400 2950	*1150 *2500	*1150 *2500	14 550 580
1500 mm 60 pull	kg lb	*3450 *7450	2600 5600	*3000 *6500	2050 4400	*2700 *5800	1650 3500	2250 4800	1350 2850	*1200 *2600	1150 2500	14 600 580
0 mm 0 pull	kg lb	*3750 *8050	2400 5150	3200 6850	1950 4100	2600 5600	1550 3350	2200 4700	1300 2700	*1300 *2800	1150 2450	14 490 570
-1500 mm -60 pull	kg lb	3800 8200	2250 4850	3100 6600	1800 3900	2550 5450	1500 3200	2150 4600	1250 2650	*1400 *3000	1150 2500	14 230 560
-3000 mm -120 pull	kg lb	3700 7950	2150 4650	3000 6450	1750 3750	2500 5350	1450 3100	2150 *3700	1200 2600	*1500 *3300	1200 2600	13 790 550
-4500 mm -180 pull	kg lb	3650 7850	2100 4550	2950 6400	1700 3700	2500 5350	1450 3050			*1700 *3800	1250 2800	13 170 520
-6000 mm -240 pull	kg lb	3650 7900	2100 4550	3000 6400	1750 3700	2500 *5150	1450 3150			*2000 *4500	1400 3150	12 340 490
-7500 mm -300 pull	kg lb	3750 *8000	2200 4700	3050 *6450	1800 3850					*2550 *5700	1650 3700	11 240 440
-9000 mm -360 pull	kg lb	*3150 *6550	2300 5000							*2700 *5900	2100 4700	9800 380



ISO 10567:2007



\* Indica que la carga está limitada por la capacidad hidráulica de levantamiento y no por la carga de vuelco. Las cargas anteriores cumplen con la norma ISO 10567:2007 sobre la capacidad de levantamiento de las excavadoras hidráulicas. No exceden el 87 % de la capacidad hidráulica de levantamiento ni el 75 % de la capacidad de carga de vuelco. El peso de todos los accesorios de levantamiento debe deducirse de las capacidades de levantamiento antes indicadas. Las capacidades de levantamiento se basan en la máquina sobre una superficie de apoyo firme y uniforme. El uso de un punto del accesorio de la herramienta para manipular o levantar objetos podría afectar el rendimiento de levantamiento de la máquina.

La capacidad de levantamiento se mantiene dentro de un margen de  $\pm 5\%$  para todas las zapatas de cadena disponibles.

Consulte siempre el Manual de operación y mantenimiento apropiado para obtener información específica del producto.

# Especificaciones de la Excavadora hidráulica 320

## Compatibilidad y especificaciones del cucharón

	Varillaje	Ancho		Capacidad		Peso		Llenado	Tren de rodaje largo			
		mm	pull	m³	yd³	kg	lb		%	Nivel 3		
										Contrapeso 3,7 tm (4,1 t)		Contrapeso 4,7 tm (5,2 t)
		Pluma de alcance HD		Pluma SLR								
R2.5HD (8'2")	R2.9HD (9'6")	6.28A (20'7")										
<b>Pasador colocado (sin acoplador rápido)</b>												
Servicio pesado (HD)	B	1050	42	1,00	1,31	892	1967	100	●	⊙		
	B	1200	48	1,19	1,56	928	2046	100	⊖	⊖		
Para para uso pesado (HDS)	B	1350	54	1,40	1,83	1025	2260	100	○	○		
Servicio severo (SD)	B	1200	48	1,19	1,56	1038	2289	90	⊙	⊖		
Pala de servicio extremo (SDS)	B	1200	48	1,20	1,57	1011	2229	90	⊙	⊖		
	B	1350	54	1,56	2,04	1213	2674	90				
Servicio General (GD)	312	900	36	0,53	0,69	403	888	100			◇	
Limpieza de zanjas (DC, por sus siglas en inglés)	312	1200	48	0,57	0,74	386	851	100			◇	
Capacidad de carga máxima con pasador (carga útil + cucharón)								kg	2955	2735	880	
								lb	6515	6030	1940	
<b>Con acoplador con sujetapasador Cat</b>												
Servicio pesado (HD)	B	1050	42	1,00	1,31	892	1967	100	⊖	○		
	B	1200	48	1,19	1,56	928	2046	100	○	○		
Para para uso pesado (HDS)	B	1350	54	1,40	1,83	1025	2260	100	◇	◇		
Servicio severo (SD)	B	1200	48	1,19	1,56	1038	2289	90	○	○		
Pala de servicio extremo (SDS)	B	1200	48	1,20	1,57	1011	2229	90	○	○		
	B	1350	54	1,56	2,04	1213	2674	90				
Carga máxima con acoplador (carga útil + cucharón)								kg	2533	2314		
								lb	5585	5102		

Las cargas anteriores cumplen con la norma de excavadora hidráulica EN474-5:2006 + A3:2013, no exceden el 87 % de la capacidad hidráulica de levantamiento ni el 75 % de la capacidad de carga límite de vuelco con el varillaje delantero completamente extendido a nivel del suelo y con el cucharón plegado.

Capacidad conforme a la norma ISO 7451:2007.

Peso del cucharón con puntas de uso general.

### Densidad máxima del material:

- 2100 kg/m³ (3500 lb/yd³)
- ⊙ 1800 kg/m³ (3000 lb/yd³)
- ⊖ 1500 kg/m³ (2500 lb/yd³)
- 1200 kg/m³ (2000 lb/yd³)
- ◇ 900 kg/m³ (1500 lb/yd³)

Caterpillar recomienda el uso de herramientas de trabajo apropiadas para aprovechar al máximo el valor que los clientes reciben de nuestros productos. El uso de herramientas como los cucharones, que están fuera de las recomendaciones o especificaciones de Caterpillar en cuanto a peso, dimensiones, flujos, presiones, etc., puede ocasionar un rendimiento por debajo del nivel óptimo, incluidas, entre otras, reducciones en la producción, estabilidad, confiabilidad y durabilidad de los componentes. El uso inadecuado de una herramienta de trabajo derivado en movimientos de barrido, apalancado, torcido o atrapado de cargas pesadas reducirá la duración de la pluma y del brazo.



# Especificaciones de la Excavadora hidráulica 320

## Guía de oferta de accesorios

No todos los accesorios están disponibles en todas las regiones. Consulte a su distribuidor Cat sobre las configuraciones disponibles en su región.

Compatibilidad  
  \* Solo rango de trabajo frontal  
  Sin compatibilidad  
  1800 kg/m<sup>3</sup> (3000 lb/yd<sup>3</sup>)  
  1200 kg/m<sup>3</sup> (2000 lb/yd<sup>3</sup>)

### ACCESORIOS DE HERRAMIENTAS CON ACOPLE DE PASADOR

Tren de rodaje		L	
Contrapeso		3,7 tm (4,1 t)	
Tipo de pluma		Alcance HD	Alcance HD
Longitud del brazo		2,5 m HD (8'2")	2,9 m HD (9'6")
Martillos hidráulicos	H115 S	✓	✓
	H120 GC	✓	✓
	H120 GC de montaje lateral	✓	✓
	H120 GC S	✓	✓
	H120 S	✓	✓
	H130 GC	✓	✓
	H130 GC S	✓	✓
	H130 S	✓	✓
Multiprocesadores	Mandíbula cortadora de hormigón MP318	✓	✓
	Mandíbula para demolición MP318	✓	✓
	Mandíbula pulverizadora MP318	✓	✓
	Mandíbula de cizalla MO318	✓	✓
	Mandíbula Universal MP318	✓	✓
Pinzas de demolición y selección	G318	✓	✓
Cizallas móviles para chatarra y demolición	S3025	✓	✓
	S3025 Superficie plana	✓	✓*
Pulverizadores	P215	✓	✓
Garfios Orange Peel	GSH420-500	●	●
	GSH420-600	●	●
	GSH420-750	●	●
	GSH425-750	○	○
	GSH425-950		
	GSH520-500	●	●
	GSH520-600	●	●
	GSH520-750	○	○
	GSH525-750		

(continúa en la página siguiente)

# Especificaciones de la Excavadora hidráulica 320

## Guía de oferta de accesorios (continuación)

No todos los accesorios están disponibles en todas las regiones. Consulte a su distribuidor Cat sobre las configuraciones disponibles en su región.

Compatibilidad

\* Solo rango de trabajo frontal

Sin compatibilidad

### ACCESORIOS CON ACOPLADOR CON SUJETAPASADOR CAT

Tren de rodaje		L	
Contrapeso		3,7 tm (4,1 t)	
Tipo de pluma		Alcance HD	
Longitud del brazo		2,5 m HD (8'2")	2,9 m HD (9'6")
Martillos hidráulicos	H115 S	✓	✓
	H120 GC	✓	✓
	H120 GC de montaje lateral	✓	✓
	H120 GC S	✓	✓
	H120 S	✓	✓
	H130 GC		
	H130 GC S	✓*	
	H130 S	✓	✓
	Multiprocesadores	Mandíbula cortadora de hormigón MP318	✓
Mandíbula para demolición MP318		✓*	
Mandíbula pulverizadora MP318			
Mandíbula de cizalla MO318		✓	✓*
Mandíbula Universal MP318		✓*	
Pinzas de demolición y selección	G318	✓*	✓*
Cizallas móviles para chatarra y demolición	S3025		
	S3025 Superficie plana		
Pulverizadores	P215	✓	✓

### ACCESORIOS INSTALADOS EN PLUMA

Tren de rodaje		L	
Contrapeso		3,7 tm (4,1 t)	
Tipo de pluma		Alcance HD	Alcance ES
Cizallas móviles para chatarra y demolición	S2050	✓	
	S3035	✓	✓

## Equipo estándar y opcional

El equipo estándar y el equipo opcional pueden variar. Consulte con su distribuidor Cat si desea obtener más información.

	Estándar	Opcional		Estándar	Opcional
<b>MOTOR</b>			<b>TREN DE RODAJE Y ESTRUCTURAS</b>		
	Tres modalidades de potencia seleccionables			Zapatas de cadena de triple garra de 700 mm (28")	
	Control automático de velocidad del motor			Zapatas de garra doble de 600 mm (24")	
	Apagado automático del motor al no estar en uso			Zapatas de cadena de garra triple de 600 mm (24")	
	Capacidad para uso hasta los 4500 m (14 760 pie) de altitud con una potencia reducida de motor arriba de los 3000 m (9840 pie)			Zapatas de cadena de garra triple de 790 mm (31")	
	Capacidad de enfriamiento en alta temperatura de 52 °C (125 °F)			Puntos inmovilizadores en el bastidor principal	
	Capacidad de encendido a -18 °C (0 °F)			Protectores de guía de vía segmentados	
	Filtro de aire de doble elemento con prefiltro integrado			Protectores de guía de pista de longitud completa	
	Ventiladores de refrigeración eléctricos con función de retroceso automático			Protectores inferiores	
	Capacidad de biodiésel hasta B20			Protectores inferiores HD	
<b>SISTEMA HIDRÁULICO</b>				Protector de rotación	
	Circuitos de regeneración de la pluma y del brazo			Protectores de desplazamiento para el motor	
	Válvula de control principal electrónica			Protectores para el motor de desplazamiento HD	
	Pre calentamiento automático			Eslabones de cadena lubricados con grasa	
	Desplazamiento automático de dos velocidades			Contrapeso de 3700 kg (4,1 t)	
	Válvula reductor de corrimiento de la pluma y del brazo			Contrapeso de 4700 kg (5,2 t) para pluma de alcance súper largo	
	Filtro hidráulico principal de tipo elemento			Bastidor de balanceo estándar	
	Palancas universales con control deslizante			Bastidor de giro semi-HD para SLR	
	Bomba principal electrónica tipo tándem			Bastidor principal estándar con rodillos de cadena HD y rodillos superiores estándar	
	Circuito de filtro de retorno del martillo		<b>PLUMA, BRAZOS Y VARILLAJE</b>		
	Control de herramientas (dos bombas, flujo de alta presión de una/dos vías)			Pluma de alcance HD 5,7 m (18'8") + brazo de alcance HD 2,9 m (9'6")	
	Circuito de acoplador rápido para el sujetapasador Cat y CW dedicado			Pluma de alcance HD 5,7 m (18'8") + brazo de alcance HD 2,5 m (8'2")	
				Pluma de alcance súper largo 8,85 m (29'0")	
				Brazo de alcance súper largo de 6,28 m (20'7")	
				Varillaje del cucharón, familia B1 con cáncamo de elevación	
				Varillaje del cucharón, familia A con cáncamo de elevación, SLR	

(continúa en la página siguiente)

# Equipo estándar y opcional de la 320

## Equipo estándar y opcional (continuación)

El equipo estándar y el equipo opcional pueden variar. Consulte con su distribuidor Cat si desea obtener más información.

	Estándar	Opcional		Estándar	Opcional
<b>SISTEMA ELÉCTRICO</b>			<b>SERVICIO Y MANTENIMIENTO</b>		
	Baterías de 1000 CCA que no requieren mantenimiento (×2)			Orificios para muestreo programado de aceite (S·O·S <sup>SM</sup> )	
	Interruptor centralizado de desconexión general			Preparada para mantenimiento QuickEvac <sup>TM</sup>	
	Luces LED programables con temporizador			Filtros de aceite del motor y de combustible agrupados en el mismo lugar	
	Luz LED en chasis, luces derechas e izquierdas en la pluma de alcance y SLR, luces en la cabina - 850 lúmenes			Segunda varilla de medición de aceite del motor a nivel del suelo	
	Luz LED en chasis, luces derechas e izquierdas en la pluma de alcance y SLR, luces en la cabina con cubierta y protector contra la lluvia - 850 lúmenes, para uso con visibilidad de 360°			Protector del radiador	
	Paquete de iluminación envolvente premium		<b>PROTECCIÓN Y SEGURIDAD</b>		
<b>TECNOLOGÍA CAT</b>				Cámara de visión trasera y espejo retrovisor al lado derecho	
	Cat Product Link <sup>TM</sup>			Cámara de visión lateral derecha	
	Reconocimiento de herramientas de trabajo			Visibilidad en 360°	
	Seguimiento de herramientas de trabajo*			Palanca neutral (de bloqueo) para todos los controles	
	Receptor láser			Plancha antideslizante y pernos avellanados en la plataforma de servicio	
	Cat Grade con 2D y memoria de desplazamiento			Botón secundario de apagado del motor accesible a nivel del suelo en la cabina	
	Cat Grade con Advanced 2D			Pasamanos y asidero al lado derecho (cumple con ISO 2867:2011)	
	Cat Assist:			Alarma de desplazamiento	
	– Grade Assist				
	– Boom Assist				
	– Bucket Assist				
	– Swing Assist				
	– Lift Assist				
	Cat Payload:				
	– Pesaje estático				
	– Calibración semiautomática				
	– Información de capacidad de carga/ciclo				
	– Capacidad de informes de USB				
	2D E-fence:				
	– E-ceiling				
	– E-floor				
	– E-swing				
	– E-wall				
	– E-cab avoidance				
	Detención automática del martillo				
	Capacidad de servicios remotos				
	Aumento automático de excavación				

\*Combinado con el localizador de accesorios Cat PL161.

## Kit y accesorios instalados por el distribuidor

Los accesorios pueden variar. Consulte con su distribuidor Cat si desea obtener más información.

### CABINA

- Limpiaparabrisas radial inferior para 70/30 con lavador
- Pedal eléctrico derecho e izquierdo para controlar las herramientas
- Protector contra lluvia con cubierta para luz de cabina
- Cinturón de seguridad retráctil de 75 mm (3")
- Kit para tragaluz de policarbonato (comfort cab)

### PROTECCIÓN Y SEGURIDAD

- Llavero transmisor Bluetooth®

### SERVICIO Y MANTENIMIENTO

- Portapistola engrasadora

### SISTEMA ELÉCTRICO

- Cableado para encendido con cables de arranque

### PROTECTORES

- Parachoques lateral de caucho
- Sistema de protección contra caída de objetos (no compatible con cubierta de luz de cabina y protector contra lluvia)
- Rejilla protectora delantera completa (no compatible con cubierta de luz de cabina y protector contra lluvia)
- Rejilla protectora, mitad inferior delantera
- Protector completo contra vandalismo

# Opciones de cabina de la 320

## Opciones de cabina

	Comodidad	Deluxe
ROPS, supresión de ruido estándar	●	●
Monitor LCD con pantalla táctil de alta resolución de 203 mm (8")	●	●
Monitor LCD con pantalla táctil de alta resolución de 254 mm (10")	○	○
Monitor LCD con pantalla táctil de alta resolución de 254 mm (10") + monitor adicional (solo para uso con Cat Grade con Advanced 2D o Cat Grade con 3D)	○	○
Aire acondicionado automático de dos niveles	●	●
Disco selector y teclas de acceso directo para controlar el monitor	●	●
Control del motor con botón de encendido sin llave	●	●
Consola con ajuste de altura, tres niveles, con herramientas	●	X
Consola con ajuste continuo de altura, sin herramientas	X	●
Suspensión del asiento con ajuste mecánico	●	X
Asiento con calefacción y suspensión con ajuste neumático	X	●
Cinturón de seguridad de 51 mm (2")	●	●
Consola izquierda fija	●	X
Consola izquierda inclinable		●
Radio con Bluetooth integrado	●	X
Radio con Bluetooth integrado y puertos USB	X	●
Tomacorrientes de 12V DC	●	●
Almacenamiento de documentos	●	●
Red de almacenamiento en cabecera trasera y red de almacenamiento de loncheras	X	●
Portavasos y portabotellas	●	●
Ventana frontal de dos piezas con posibilidad de apertura	●	●
Limpiaparabrisas superior radial con lavador	●	●
Tragaluz de acero, con posibilidad de apertura	●	X
Tragaluz de policarbonato, con posibilidad de apertura	X	●
Luces LED en el techo y en la parte interior inferior	●	●
Cortina delantera de protección solar	●	●
Cortina trasera de protección solar	○	○
Alfombrilla lavable	●	●
Listo para baliza	●	●

● Estándar

○ Opcional

X No disponible



# 320

## Forestal

**La configuración forestal Cat 320 proporciona un desempeño superior y eficiencia operativa. Consumo de combustible hasta un 20 por ciento menor con respecto a 320D2 FM e intervalos de mantenimiento más largos reducen significativamente los costos de operación. El tren de rodaje de servicio severo cuenta con un fondo de 8 rodillos, rodillos de soporte con doble apoyo y zapatas de cadena de garra doble de 600 mm. La cabina tipo Comfort de ROPS está equipada con una ventana delantera de policarbonato de 19 mm y ventanas laterales de policarbonato de 13 mm.**

**Consulte a su distribuidor para disponibilidad regional.**

### Desempeño Eficiente

- Utilice hasta un 20 por ciento menos de combustible que la excavadora Cat 320D2 FM.
- Utilice los sistemas de información a bordo para rastrear los costos de operación, incluido el consumo de combustible y el mantenimiento diario.
- El motor C7.1 puede funcionar con biodiesel hasta B20 y cumple con los estándares de emisiones Brasil MAR-1 y China Nonroad Stage III, equivalente a EE. UU. Tier 3 de la EPA de los Estados Unidos y Stage IIIA de la Unión Europea.
- Haga coincidir la excavadora y el trabajo con modalidades de potencia; deje que la modalidad Smart combine automáticamente el motor y la potencia hidráulica con su procesador.
- Las opciones hidráulicas auxiliares le brindan la versatilidad de usar una amplia variedad de accesorios.
- No deje que el clima le impida trabajar. La excavadora tiene una capacidad estándar de temperatura ambiente alta de 52 °C (125 °F) y una capacidad de arranque en frío de -18 °C (0 °F).

### Costo de Operación

- Espere hasta un 20 por ciento menos de costo de mantenimiento que la 320D2 FM. (Ahorro calculado en 12 000 horas de funcionamiento de la máquina).
- Realice todo el mantenimiento diario a nivel del suelo.
- Revise el nivel de aceite del motor rápidamente y en forma segura con la nueva varilla de medición a nivel del suelo; revise y llene el aceite del motor en la parte superior de la máquina con una segunda varilla de medición de fácil acceso.
- Los filtros de combustible están sincronizados para que se cambian a las 1000 horas de uso, el doble del intervalo de los filtros anteriores.
- El nuevo filtro de admisión de aire con antefiltro tiene el doble de capacidad de retención de polvo que el filtro de admisión de aire anterior.
- El filtro de aceite hidráulico proporciona un desempeño de filtración mejorado, válvulas antidrenaje para mantener limpio el aceite cuando se reemplaza el filtro y una vida útil más larga con un intervalo de reemplazo de 3000 horas, un 50 por ciento más que los diseños de filtros anteriores.
- Los ventiladores de refrigeración de alta eficiencia solo funcionan cuando es necesario; usted puede programar intervalos para que la función de reversa trabaje automáticamente a fin de mantener limpios los núcleos sin interrupciones en su trabajo.
- Los orificios S•O•S están a nivel del suelo, lo que simplifica el mantenimiento y permite la extracción rápida y fácil de muestras de fluidos para su análisis.
- La solución remota de problemas lo conecta con un profesional de servicio del distribuidor para ayudarlo a resolver su problema y ponerlo a trabajar rápidamente.
- El flash remoto funciona de acuerdo con su programación de manera de garantizar que el software de su máquina esté actualizado y tenga un rendimiento óptimo.
- Cat Product Link proporciona ubicación, horas de la máquina, uso de combustible, productividad, tiempo de inactividad, códigos de diagnóstico y otros datos de la máquina a pedido a través de la interfaz en línea VisionLink®, lo que le ayuda a mejorar la eficiencia en el lugar de trabajo mientras reduce los costos de operación.

### Comodidad y simplicidad

- Trabaje eficazmente en la cabina Comfort con control de clima automático.
- Encienda el motor pulsando un botón o use un llavero Bluetooth con control remoto, una aplicación de smartphone o el código de identificación del operador.
- Programe su modalidad de potencia y preferencias de la palanca universal usando la identificación del operador; la excavadora las recordará cada vez que vuelva a trabajar.
- Navegue rápidamente en el monitor de pantalla táctil estándar de alta resolución de 203 mm (8 pull), o con el monitor de pantalla táctil opcional de 254 mm (10 pull), o con la ayuda del dial de control.
- Disfrute de un amplio espacio entre las consolas y un ambiente más cómodo.
- Las estructuras de viscosa avanzadas reducen la vibración de la cabina hasta un 50 % más que los modelos de excavadoras anteriores.
- Guarde su equipo: la cabina cuenta con amplios espacios de almacenamiento detrás y bajo el asiento, en la parte superior y en las consolas.
- Use los puertos USB estándar de la radio y la tecnología Bluetooth para conectar sus dispositivos personales y realizar llamadas en el modo manos libres.
- ¿No está seguro de qué hace una función o de cómo realizar el mantenimiento de la excavadora? Tenga siempre el manual del operador al alcance de la mano en el monitor táctil.

### Seguridad

- Acceda al 100 por ciento de los puntos de mantenimiento diario desde el nivel del suelo, sin necesidad de subir a la excavadora.
- La cabina estándar con ROPS cumple con la norma ISO 12117-2:2008.
- Las ventanas frontales de 19 mm y laterales de 13 mm están hechas de plástico de policarbonato resistente.
- Disfrute de una gran visibilidad del vástago, en cada dirección de giro, y detrás de usted con la ayuda de pilares de cabina más pequeños, ventanas más grandes y un diseño plano del capó del motor.
- La palanca de bloqueo hidráulica estándar aísla todas las funciones hidráulicas y de desplazamiento en la posición más baja.
- Cuando se activa el interruptor de apagado a nivel del suelo detiene el suministro de combustible al motor y apaga la máquina.
- La cámara de visión trasera es estándar y la cámara de visión lateral derecha es opcional. Consiga una visibilidad de 360° y verá fácilmente objetos y personal alrededor de la excavadora en una sola vista.
- El diseño de plataforma de servicio al lado derecho proporciona un acceso fácil, seguro y rápido a la plataforma de servicio superior; los escalones de la plataforma de servicio utilizan una plancha antideslizante para prevenir resbalones.
- Los pasamanos derechos cumplen con los requisitos de la norma ISO 2867:2011.

# 320 Especificaciones Forestales

## Motor

Modelo del motor	Cat C7.1	
Potencia neta (ISO) (9249:2007)	117 kW	157 hp
Potencia del motor (ISO 14396:2002)	118 kW	158 hp
Calibre	105 mm	4 pull
Carrera	135 mm	5 pull
Cilindrada	7,01 L	428 pull <sup>3</sup>

- Cumple con las normas de emisión MAR-1 320, equivalente a U.S. las del Tier 3 de la EPA de los Estados Unidos.
- Recomendada para su uso hasta a 4500 m (14 760 pie) de altitud con reducción de la potencia del motor cuando se encuentra por encima de los 3000 m (9840 pie).
- La potencia neta se prueba según ISO 9249:2007. Normas vigentes en el momento de la fabricación.
- Potencia neta disponible en el volante cuando el motor está equipado con ventilador, filtro de aire, postratamiento y alternador con velocidad del motor a 1800 rpm.
- Velocidad nominal a 1800 rpm.

## Mecanismo de balanceo

Velocidad de balanceo	11,25 rpm	
Par máximo de balanceo	82 kN·m	60 300 lbf-ft

## Pesos

Peso de operación	20 545 kg	45 300 lb
-------------------	-----------	-----------

- Pluma de alcance HD, brazo HD R2.9 (9'6") y zapatas de garra doble de 600 mm (24"), contrapeso de 3,7 tm (4,1 t).

## Cadena

Ancho de las zapatas de cadena	600 mm	24 pull
Cantidad de zapatas (en cada lado)	49	
Cantidad de rodillos de cadena (en cada lado)	8	
Cantidad de rodillos superiores (en cada lado)	2	

## Mando

Pendiente	35°/70 %	
Velocidad máxima de desplazamiento	5,7 km/h	3,5 mph
Tracción máxima de la barra de tiro	205 kN	45 996 lbf

## Sistema hidráulico

Sistema principal - Flujo máximo - Implemento	429 L/min (215 × 2 bombas)	113 gal/min (57 × 2 bombas)
Presión máxima - Equipamiento - Normal	35 000 kPa	5075 psi
Presión máxima - Equipo - Modalidad de levantamiento	38 000 kPa	5510 psi
Presión máxima - Desplazamiento	34 300 kPa	4974 psi
Presión máxima - Balanceo	27 500 kPa	3998 psi
Cilindro de la pluma - Calibre	120 mm	5 pull
Cilindro de la pluma - Carrera	1260 mm	50 pull
Cilindro del brazo - Calibre	140 mm	6 pull
Cilindro del brazo - Carrera	1504 mm	59 pull

## Capacidades de servicio de reabastecimiento

Capacidad del tanque de combustible	345 L	86,6 gal
Sistema de enfriamiento	25 L	6,6 gal
Aceite del motor	25 L	6,6 gal
Mando de balanceo (cada uno)	12 L	3,2 gal
Mando final (cada uno)	5 L	1,3 gal
Sistema hidráulico (incluido el tanque)	234 L	61,8 gal
Tanque hidráulico	115 L	30,4 gal

## Estándares

Frenos	ISO 10265:2008
Cabina/ROPS (por sus siglas en inglés para Estructura de protección en caso de vuelcos)	ISO 12117-2:2008
FOGS (opcional)	ISO 10262-2:1998

## Desempeño del sonido

ISO 6395:2008 (exterior)	100 dB(A)
ISO 6396:2008 (interior de la cabina)	70 dB(A)

- Es posible que sea necesario el uso de protección auditiva cuando se opera desde una estación y cabina abierta (cuando no se haya realizado un mantenimiento correcto o, las puertas o ventanas se encuentren abiertas) durante períodos prolongados o en entornos ruidosos.



## Pesos de los componentes principales

	kg	lb
Máquina Base (con contrapeso de 3,7 tm [4,1 t], bastidor basculante semi-HD, bastidor base de servicio severo con rodillos de oruga SD y rodillos portadores de doble soporte con tren de rodaje largo sin cilindro de la pluma - no incluye 90 % de combustible y 75 kg [165 lb ] operario)	14 400	31 700
Zapatas de cadena:		
Zapatas de cadena de garra doble de 600 mm (24") de ancho, 13 mm (0,51") de grosor	3080	6800
Dos cilindros de pluma	340	700
Peso del tanque de combustible al 90 % y operador de 75 kg (165 lb)	310	700
Contrapesos:		
Contrapeso de 3,7 tm (4,1 t)	3700	8200
Bastidor de balanceo:		
Bastidor de balanceo estándar	1890	4170
Tren de rodaje:		
Bastidor principal con rodillos de cadena HD y rodillos superiores para tren de rodaje largo	4630	10 200
Plumas (incluidas líneas, pasadores y cilindro del brazo):		
Alcance de la pluma HD (5,7 m/18'8")	2010	4400
Brazos (incluidas líneas, pasadores):		
Brazo de alcance HD (R2.9B1/9'6")	1160	2600

# 320 Especificaciones Forestales

## Dimensiones

Todas las dimensiones son aproximadas y pueden variar en función de la selección del cucharón.

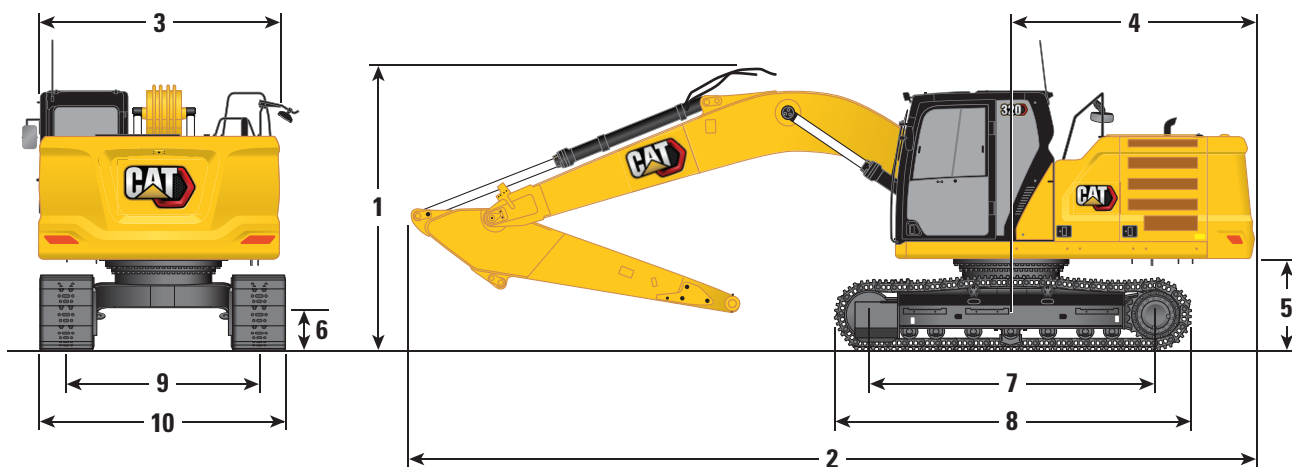

### Opciones de pluma

Pluma de alcance HD  
5,7 m (18'8")

### Opciones de brazo

Brazo de alcance HD R3.2DB  
R2.9B1 (9'6")

	Pluma de alcance HD 5,7 m (18'8")	Brazo de alcance HD R3.2DB R2.9B1 (9'6")
1 Altura de la parte superior de la cabina	2960 mm	9'9"
2 Longitud de la máquina	9500 mm	31'2"
3 Ancho del bastidor superior sin pasarelas	2780 mm	9'1"
4 Radio de balanceo de la cola	2830 mm	9'3"
5 Espacio libre del contrapeso	1050 mm	3'5"
6 Espacio libre sobre el suelo	470 mm	1'7"
7 Longitud hasta el centro de los rodillos	3650 mm	12'0"
8 Longitud de la cadena	4450 mm	14'7"
9 Entrevía	2380 mm	7'9"
10 Ancho de Zapatas de Cadena – 600 mm (24")	2980 mm	9'9"

## Rangos de Trabajo - Generalidades Forestales (Procesador)

Todas las dimensiones son aproximadas y pueden variar según la selección del procesador.

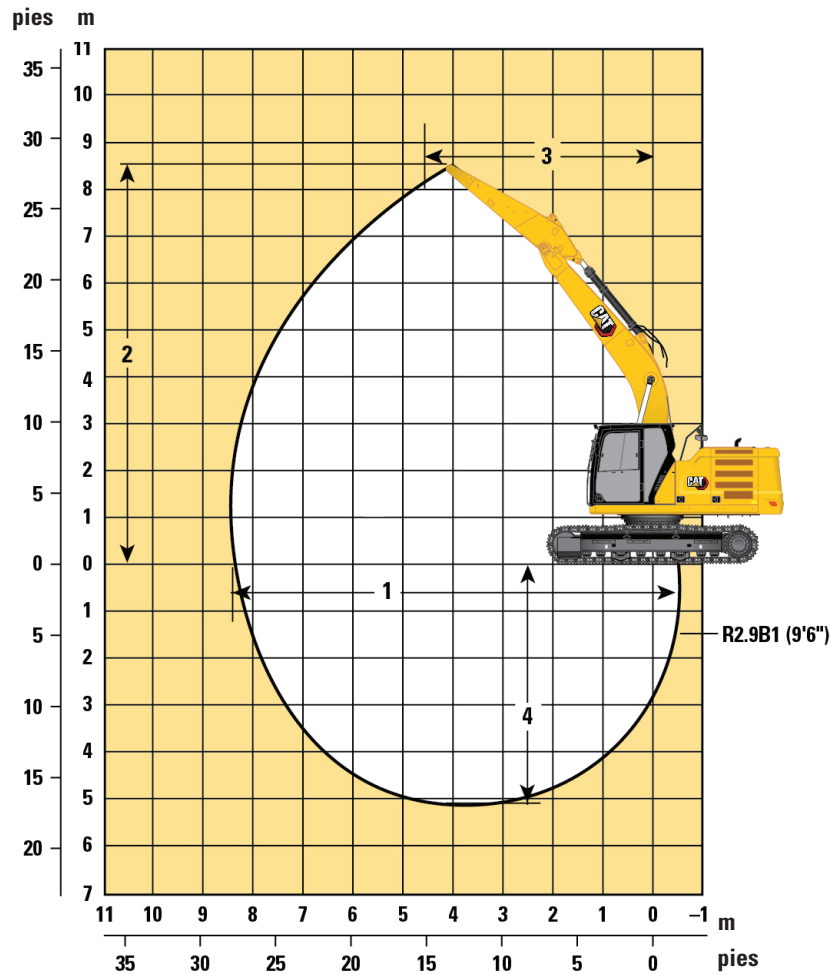

### Rangos de trabajo

### Generalidades Forestales (Procesador)

1 Alcance máximo de línea a nivel del suelo en la nariz del brazo	8,45 m	27'9"
2 Altura máxima en la nariz del brazo	8,40 m	27'7"
3 Alcance de altura máxima en la nariz del brazo	4,6 m	15'1"
4 Profundidad máxima de excavación en la nariz del brazo	5,19 m	17'0"
Elevación a nivel del suelo en la nariz del brazo a 6 m (20 pie) (sobre el frente)	7000 kg	15 050 lb
Elevación a nivel del suelo en la nariz del brazo a 6 m (20 pie) (sobre el frente)	4250 kg	9200 lb
Elevación máxima en la nariz del brazo a máximo alcance (sobre el frente)	4400 kg	9650 lb
Elevación máxima en la nariz del brazo a máximo alcance (sobre el lado)	2750 kg	6050 lb

## Capacidades de levantamiento de la pluma de alcance - contrapeso: 3,7 tm (4,1 t) - sin cucharón - levantamiento pesado: activado



Diagrama de la pluma	1,5 m/5 pie		3,0 m/10 pie		4,5 m/15 pie		6,0 m/20 pie		7,5 m/25 pie		Diagrama de la pluma		
	kg	lb	kg	lb	kg	lb	kg	lb	kg	lb	kg	lb	mm pie/pull
7,5 m 25 pie	kg						*5100	*5100			*4450	*4450	6150
	lb						*11 250	*11 250			*9800	*9800	19'9"
6,0 m 20 pie	kg						*5600	5400			*4100	3950	7290
	lb						*12 250	11 600			*9100	8800	23'8"
4,5 m 15 pie	kg						*6150	5250	5700	3750	*4050	3350	7990
	lb						*13 350	11 300	12 250	8000	*8900	7450	26'1"
3,0 m 10 pie	kg				*8900	7600	*7000	5000	5600	3650	*4150	3100	8360
	lb				*19 150	16 350	*15 200	10 800	12 000	7800	*9100	6800	27'4"
1,5 m 5 pie	kg				*10 700	7050	7600	4750	5450	3500	*4400	3000	8450
	lb				*23 100	15 200	16 300	10 300	11 750	7550	*9650	6550	27'8"
0 m 0 pie	kg			*6950	*6950	11 550	6750	7400	4600	5350	3450	4700	8260
	lb			*15 900	*15 900	24 800	14 550	15 900	9900	11 550	7400	10 350	27'1"
-1,5 m -5 pie	kg	*7400	*7400	*11 850	*11 850	11 450	6700	7300	4500	5350	3400	5100	7780
	lb	*16 550	*16 550	*26 900	*26 900	24 550	14 350	15 700	9750	11 500	7300	11 200	25'5"
-3,0 m -10 pie	kg	*12 550	*12 550	*15 600	*12 900	*11 100	6750	7350	4550			6000	6950
	lb	*28 200	*28 200	*33 850	*27 600	*23 950	14 500	15 750	9800			13 250	*8400
-4,5 m -15 pie	kg			*12 500	*12 500	*9050	6950					*6900	5600
	lb			*26 800	*26 800	*19 250	14 950					*15 100	11 650



ISO 10567:2007

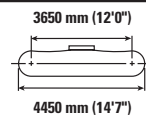
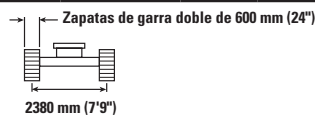

\* Indica que la carga está limitada por la capacidad hidráulica de levantamiento y no por la carga de vuelco. Las cargas anteriores cumplen con la norma ISO 10567:2007 sobre la capacidad de levantamiento de las excavadoras hidráulicas. No exceden el 87 % de la capacidad hidráulica de levantamiento ni el 75 % de la capacidad de carga de vuelco. El peso de todos los accesorios de levantamiento debe deducirse de las capacidades de levantamiento antes indicadas. Las capacidades de levantamiento se basan en la máquina sobre una superficie de apoyo firme y uniforme. El uso de un punto del accesorio de la herramienta para manipular o levantar objetos podría afectar el rendimiento de levantamiento de la máquina.

La capacidad de levantamiento se mantiene dentro de un margen de  $\pm 5\%$  para todas las zapatas de cadena disponibles.

Consulte siempre el Manual de operación y mantenimiento apropiado para obtener información específica del producto.

## Equipo estándar y opcional

El equipo estándar y el equipo opcional pueden variar. Consulte con su distribuidor Cat si desea obtener más información.

	Estándar	Opcional		Estándar	Opcional
<b>CABINA</b>			<b>SISTEMA HIDRÁULICO</b>		
ROPS, supresión de ruido estándar	✓		Paquete hidráulico de control de herramientas 25 para forestal (dos bombas, flujo de alta presión de una/dos vías)	✓	
Ventana frontal de policarbonato de 19 mm (3/4")	✓		Circuitos de regeneración de la pluma y del brazo	✓	
Ventanas laterales y traseras de policarbonato de 13 mm (1/2")	✓		Válvula de control principal electrónica	✓	
Monitor LCD con pantalla táctil de alta resolución de 203 mm (8")	✓		Pre calentamiento automático	✓	
Monitor LCD con pantalla táctil de alta resolución de 254 mm (10")		✓	Desplazamiento automático de dos velocidades	✓	
Aire acondicionado automático de dos niveles	✓		Válvula reductor de corrimiento de la pluma y del brazo	✓	
Disco selector y teclas de acceso directo para controlar el monitor	✓		Filtro hidráulico principal de tipo elemento	✓	
Control del motor con botón de encendido sin llave	✓		Palancas universales con control deslizante	✓	
Consola con ajuste de altura, tres niveles, con herramientas	✓		Bomba principal electrónica tipo tándem	✓	
Asiento con suspensión mecánicamente ajustable	✓		<b>TREN DE RODAJE Y ESTRUCTURAS</b>		
Cinturón de seguridad de 51 mm (2")	✓		Tren de rodaje forestal de servicio severo con fondo de 8 rodillos y rodillos portadores de doble soporte	✓	
Consola izquierda fija	✓		Zapatillas de cadena de doble garra HD de 600 mm (24")	✓	
Radio con Bluetooth integrado	✓		Eslabones de cadena lubricados con grasa	✓	
Tomacorrientes de 12 V DC	✓		Puntos inmovilizadores en el bastidor principal	✓	
Almacenamiento de documentos	✓		Contrapeso de 3700 kg (4,1 t)	✓	
Portavasos y portabotellas	✓		<b>PROTECTORES</b>		
Limpiaparabrisas superior paralelo con arandela	✓		Protectores de guía de vía segmentados	✓	
Tragaluz de acero, con posibilidad de apertura	✓		Protectores de guía de pista de longitud completa		✓
Luces LED en techo y parte inferior	✓		Protectores inferiores	✓	
Cortina delantera de protección solar	✓		Protectores inferiores HD		✓
Cortina trasera de protección solar		✓	Protector de rotación	✓	
Alfombra lavable	✓		Protectores de desplazamiento para el motor	✓	
Listo para baliza	✓		Protectores para el motor de desplazamiento HD		✓
<b>MOTOR</b>			FOGS (protección contra caída de objetos)		✓
Tres modalidades de potencia seleccionables	✓		<b>PLUMAS Y BRAZOS</b>		
Control automático de velocidad del motor	✓		Pluma de alcance HD de 5,7 m (18'8")	✓	
Apagado automático del motor al no estar en uso	✓		Brazo de alcance HD de 2,9 m (9'6")	✓	
Capacidad para uso hasta los 4500 m (14 760 pie) de altitud con una potencia reducida de motor arriba de los 3000 m (9840 pie)	✓		<i>(continúa en la página siguiente)</i>		
Capacidad de enfriamiento en alta temperatura de 52 °C (125 °F)	✓				
Capacidad de arranque en temperaturas bajas de -18 °C (0 °F)	✓				
Filtro de aire de doble elemento con prefiltro integrado	✓				
Ventiladores de refrigeración eléctricos con función de retroceso automático	✓				
Capacidad de biodiésel hasta B20	✓				

# 320 Equipo Forestal Estándar y Optativo

## Equipo estándar y opcional (continuación)

El equipo estándar y el equipo opcional pueden variar. Consulte con su distribuidor Cat si desea obtener más información.

	Estándar	Opcional		Estándar	Opcional
<b>SISTEMA ELÉCTRICO</b>			<b>SERVICIO Y MANTENIMIENTO</b>		
Baterías de 1000 CCA que no requieren mantenimiento (×4)	✓		Filtros de aceite y combustible del motor agrupados en un mismo lugar	✓	
Interruptor centralizado de desconexión general	✓		Orificios para muestreo programado de aceite (S•O•S <sup>SM</sup> )	✓	
Luces de funcionamiento LED con temporizador	✓		Segunda varilla de medición de aceite del motor a nivel del suelo	✓	
Luz de chasis LED de 1800 lúmenes, luces de pluma de izquierda y derecha de 850 lúmenes, luces de cabina de izquierda y derecha de 850 lúmenes	✓		Preparada para mantenimiento QuickEvac <sup>TM</sup>		✓
Paquete de iluminación envolvente premium		✓	Protector del radiador		✓
<b>TECNOLOGÍA CAT</b>			<b>PROTECCIÓN Y SEGURIDAD</b>		
Cat Product Link	✓		Cámara de visión trasera y espejo retrovisor al lado derecho	✓	
			Cámara de visión lateral derecha		✓
			Visibilidad en 360°		✓
			Palanca neutral (de bloqueo) para todos los controles	✓	
			Plancha antideslizante y pernos avellanados en la plataforma de servicio	✓	
			Botón secundario de apagado del motor accesible a nivel del suelo en la cabina	✓	
			Alarma de desplazamiento	✓	



Para obtener más información sobre los productos Cat, los servicios de los distribuidores y las soluciones de la industria, visitenuestro sitio web [www.cat.com](http://www.cat.com).

© 2020 Caterpillar

Todos los derechos reservados

Los materiales y las especificaciones están sujetos a cambios sin previo aviso. Las máquinas en las fotografías pueden incluir equipos adicionales. Consulte con su distribuidor Cat para conocer las opciones disponibles.

CAT, CATERPILLAR, LET'S DO THE WORK, sus respectivos logotipos, Product Link, S•O•S, QuickEvac, "Caterpillar Corporate Yellow", la imagen comercial "Power Edge" y Cat "Modern Hex", así como la identidad corporativa y del producto utilizados en este documento, son marcas comerciales de Caterpillar y no pueden utilizarse sin permiso.

VisionLink® es una marca registrada de Trimble Navigation Limited, registrada en Estados Unidos y en otros países.

ASXQ2221-04 (11-2020)  
Reemplaza ASXQ2221-03  
Número de compilación: 07D  
(Sudamérica/Brasil)

