



DEEBOT **OZMO 18** +

**Návod k použití**

Žijte chytře. Užívejte si život.

Pokud se setkáte se situacemi, kterými se tento Návod k použití nezabývá dostatečně, kontaktujte prosím naše zákaznické centrum, kde vám budou naši technici schopni s konkrétním problémem pomoci.

Více informací naleznete na oficiální stránce ECOVACS ROBOTICS: [www.ecovacs.com](http://www.ecovacs.com)

Společnost si v rámci neustálého zlepšování vyhrazuje práva na technologické a/nebo designové změny produktu.

**Děkujeme, že jste si vybrali spotřebič DEEBOT!**

# Obsah

1. Důležité poučení o bezpečnosti.....	4
2. Obsah balení .....	8
3. Provoz a programování.....	13
4. Údržba .....	20
5. Světelný indikátor.....	29
6. Řešení obtíží .....	30
7. Technické údaje.....	36

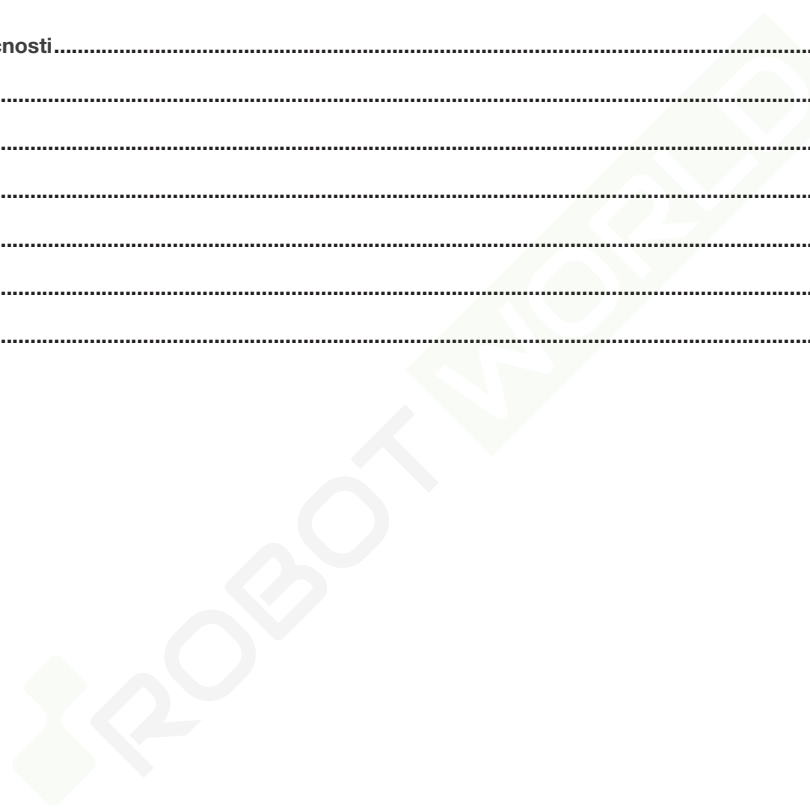

# 1. Důležité poučení o bezpečnosti

## DŮLEŽITÉ POUČENÍ O BEZPEČNOSTI

Při používání elektrického spotřebiče je vždy třeba řídit se základními bezpečnostními opatřeními včetně těchto:

## PŘED POUŽITÍM SPOTŘEBIČE SI PŘEČTĚTE CELÝ NÁVOD NÁVOD SI USCHOVEJTE

1. Tento spotřebič mohou používat děti od 8 let věku a osoby se sníženými fyzickými, smyslovými nebo mentálními schopnostmi nebo nedostatkem zkušeností a znalostí, pokud jsou pod dohledem nebo pokud obdržely instrukce týkající se bezpečného používání spotřebiče a chápou rizika, která jsou s jeho používáním spojená. Děti nesmí spotřebič používat jako hračku. Čištění a údržbu spotřebiče nesmí děti provádět bez dohledu.
2. Ukliděte prostor, který se chystáte vysávat. Odstraňte z podlahy kabely a drobné předměty, které by se mohly do spotřebiče zaplést. Zasuňte trásně běhounů pod běhouny a zvedněte z podlahy věci, jako jsou závěsy nebo ubrusy.

3. Pokud je v luxovaném prostoru nerovnost, například schod nebo schodiště, zajistěte, že spotřebič bude schopen tuto nerovnost zaznamenat a nepřepadne přes ni. V určitých případech může být potřeba umístit k nerovnosti fyzickou překážku, aby spotřebič přes nerovnost nepřepadl. Překážka nesmí představovat riziko zakopnutí.
4. Používejte spotřebič pouze tak, jak je uvedeno v tomto návodu. Používejte pouze doplňky doporučené nebo prodávané výrobcem.
5. Zkontrolujte, že napětí vašeho zdroje odpovídá napětí uvedenému na stanici automatického vyprazdňování.
6. Používejte POUZE V INTERIÉRU domácnosti. Spotřebič není určen pro používání venku ani v komerčním nebo průmyslovém prostředí.
7. Používejte pouze s originální dobíjecí baterií a stanicí automatického vyprazdňování dodávanou výrobcem společně se spotřebičem. Použití jiných než dobíjecích baterií je zakázáno. Více informací o bateriích najdete v oddíle Specifikace.
8. Spotřebič používejte, pouze pokud je v něm nasazená nádoba na smetí a/nebo filtry.
9. Nepoužívejte spotřebič v místě, kde jsou zapálené svíčky nebo se v něm nachází křehké

předměty.

10. Nepoužívejte spotřebič při příliš vysokých nebo nízkých teplotách (nižších než  $-5\text{ }^{\circ}\text{C}$  /  $23\text{ }^{\circ}\text{F}$  nebo vyšších než  $40\text{ }^{\circ}\text{C}$  /  $104\text{ }^{\circ}\text{F}$ ).
11. Dejte pozor, aby se vaše vlasy, volné oblečení, prsty nebo jiné části těla nedostaly do blízkosti otvorů nebo pohybujících se součástí spotřebiče.
12. Nepoužívejte spotřebič v místnosti, kde právě spí kojeneček nebo dítě.
13. Nepoužívejte spotřebič na mokřím povrchu nebo na povrchu s vrstvou vody.
14. Dejte pozor, aby spotřebič nenasál větší předměty, jako jsou kamínky či velké kusy papíru nebo jiné předměty, které by mohly spotřebič ucpat.
15. Nepoužívejte spotřebič k vysátí hořlavých nebo výbušných materiálů, jako je například benzín, toner do tiskárny nebo kopírky, ani spotřebič nepoužívejte v místech, kde se tyto materiály mohou vyskytovat.
16. Nepoužívejte spotřebič k vysátí hořícího nebo doutnajícího předmětu, jako jsou například cigarety, zápalky, horké uhlíky nebo cokoli, co by mohlo způsobit požár.
17. Nevkládejte do sacího otvoru žádné předměty.

Nepoužívejte spotřebič, pokud je sací otvor ucpaný. Odstraňujte ze sacího otvoru prach, žmolky, vlasy nebo cokoli jiného, co by mohlo snižovat sání.

18. Dejte pozor, abyste nepoškodili napájecí kabel. Netahejte ani nepřenášejte spotřebič nebo stanici automatického vyprazdňování za napájecí kabel, nepoužívejte napájecí kabel jako držadlo, dejte pozor, abyste jej neskřípli do dveří a abyste jej netahali přes ostré hrany nebo rohy. Nepřejíždějte spotřebičem přes napájecí kabel. Napájecí kabel nesmí přijít do styku s horkým povrchem.
19. Pokud je napájecí kabel poškozený, musí jej vyměnit výrobce nebo autorizovaný servis - vyhněte se tak rizikům.
20. Nepoužívejte spotřebič, pokud je poškozený napájecí kabel nebo zásuvka. Nepoužívejte spotřebič nebo stanici, pokud nefungují správně, upadly vám na zem, jsou poškozené, nacházely se venku nebo přišly do kontaktu s vodou. V takovém případě je musí opravit výrobce nebo autorizovaný servis - vyhněte se tak rizikům.
21. Nepoužívejte spotřebič, pokud je poškozený napájecí kabel nebo zásuvka. Nepoužívej-

te spotřebič nebo stanici, pokud nefungují správně, upadly vám na zem, jsou poškozené, nacházely se venku nebo přišly do kontaktu s vodou. V takovém případě je musí opravit výrobce nebo autorizovaný servis - vyhněte se tak rizikům.

22. Před čištěním nebo údržbou spotřebiče jej vypněte příslušným tlačítkem.
23. Než začnete s čištěním nebo údržbou spotřebiče, odpojte stanici ze zásuvky.
24. Pokud budete spotřebič likvidovat jako odpad, sundejte jej nejprve ze stanice, dejte spínací tlačítko do polohy „Vypnuto“ a poté ze zařízení vyndejte baterii.
25. Před odložením spotřebiče do odpadu z něj nejprve musíte vyndat baterii a naložit s ní v souladu s místními platnými zákony a vyhláškami o nakládání s odpady.
26. S použitými bateriemi nakládejte v souladu s místními zákony a vyhláškami o nakládání s odpady.
27. Zařízení nepalte, ani pokud je značně poškozené. Baterie mohou v ohni vybuchnout.
28. Pokud stanici delší dobu nepoužíváte, odpojte ji ze zásuvky.
29. Spotřebič se musí používat v souladu s po-

kyny uvedenými v tomto návodu. Společnost ECOVACS ROBOTICS nenes zodpovědnost za jakékoli škody nebo zranění zapříčiněné nesprávným použitím.

30. Robot obsahuje baterie, které smí vyměňovat pouze kvalifikovaná osoba. Pokud je třeba vyměnit baterii robota, kontaktujte prosím Zákaznický servis.
31. Pokud nebudete robota po delší dobu používat, vypněte ho a stanici odpojte ze zásuvky.
32. **VAROVÁNÍ:** Za účelem dobíjení baterie používejte pouze odnímatelnou dobíjecí jednotku CH1918 dodávanou společně se spotřebičem nebo CH1822 jako samostatné příslušenství.

Aby byly splněny expoziční požadavky RF, měla by být během provozu zařízení dodržena mezi zařízením o osobou, která ho provozuje, vzdálenost 20 cm.

Aby bylo zajištěno dodržení předpisů, nedoporučujeme provozovat zařízení z kratší než výše uvedené vzdálenosti. Anténa použitá pro tento vysílač nesmí být umístěna společně s žádnou další anténou nebo vysílačem.

Pokud chcete od robota DEEBOT odpojit Wi-Fi modul, zapněte robota.

Umístěte robota do stanice a ujistěte se, že dobíjecí kontakty na spotřebiči DEEBOT a kolíky stanice jsou spojené.

Stiskněte a držte tlačítko pro režim AUTO na robotovi DEEBOT po dobu 20 vteřin, dokud robot třikrát nezapípá.

Pokud chcete robota DEEBOT napojit na Wi-Fi modul, vypněte robota a poté ho znovu zapněte. Po restartování robota DEEBOT se Wi-Fi modul zapne.







## Pro státy EU

Informace o prohlášení o shodě EU naleznete na adrese <https://www.ecovacs.com/global/compliance>



## Správná likvidace výrobku

Tyto značky indikují, že v zemích EU nesmí být při likvidaci s produktem nakládáno jako s domácím odpadem. V zájmu ochrany životního prostředí a lidského zdraví před působením nesprávně zlikvidovaného odpadu prosím přistupujte zodpovědně k recyklaci a podpořte tak udržitelné opětovné využití materiálů. Při recyklaci spotřebiče využijte systém vrácení a sběru spotřebičů nebo kontaktujte prodejce, od kterého jste si výrobek zakoupili. Ti zajistí bezpečnou recyklaci spotřebiče.

	Třída II
	Izolační transformátor odolný vůči zkratu
	Spínací zdroj
	Pouze pro použití v interiéru
	Stejnoseměrný proud
	Střídavý proud

## 2. Obsah balení/2.1 Obsah balení

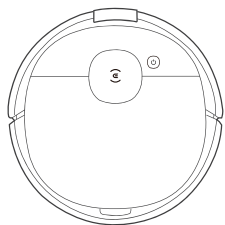

Robot

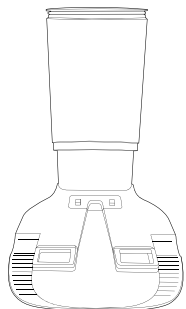

Stanice automatického  
vyprazdňování

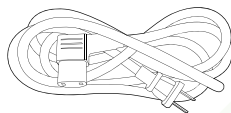

Napájecí kabel

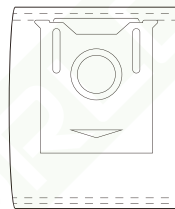

Sáček na prach



Návod k použití

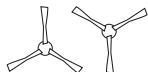

Postranní kartáče

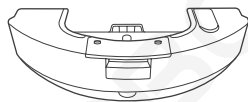

OZMO Pro  
Oscilační systém

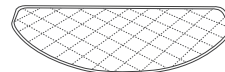

Jednorázové čisticí  
hadříky

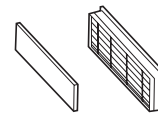

Vysoce účinný filtr  
a houbový filtr

**Poznámka:** Obrázky a ilustrace slouží pouze jako reference a mohou se od skutečného vzhledu výrobku lišit.

Design a specifikace výrobku se mohou změnit bez předchozího upozornění.

## 2. Obsah balení/2.2 Nákres výrobku

### Robot

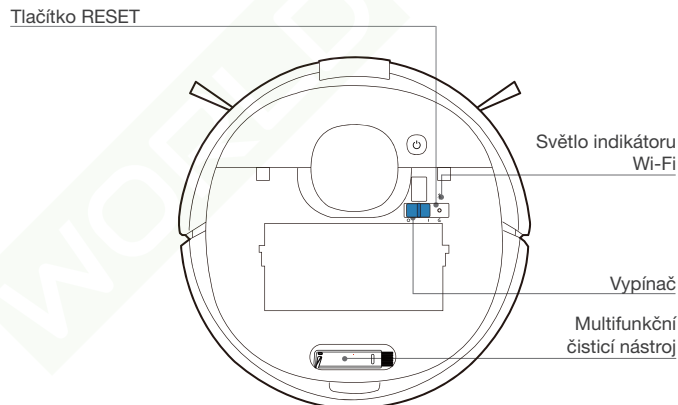
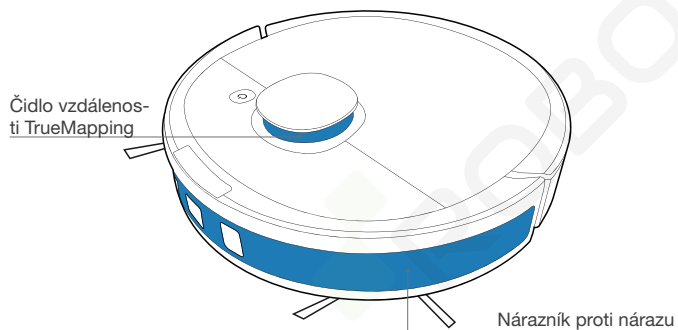
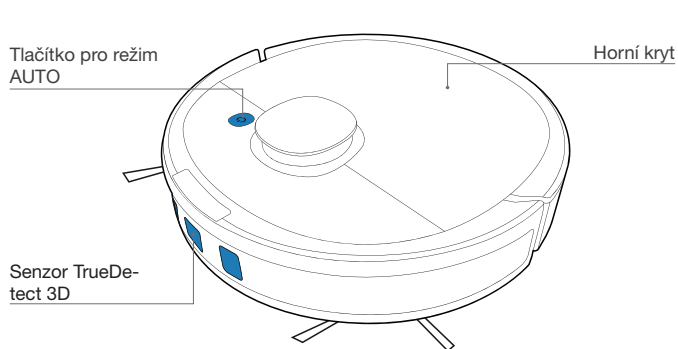

### Automaticky se vyprazdňující odpadní nádoba

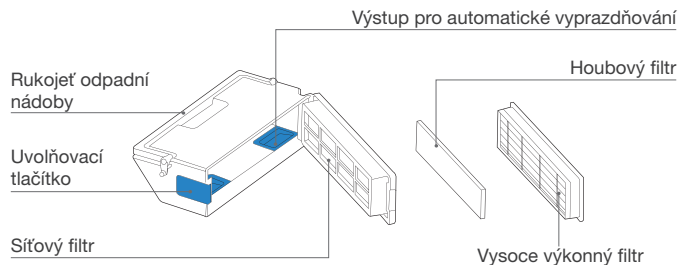

## Pohled zdola

Dobíjecí kontakty

Čidlo pro detekci koberce

Hlavní kartáč

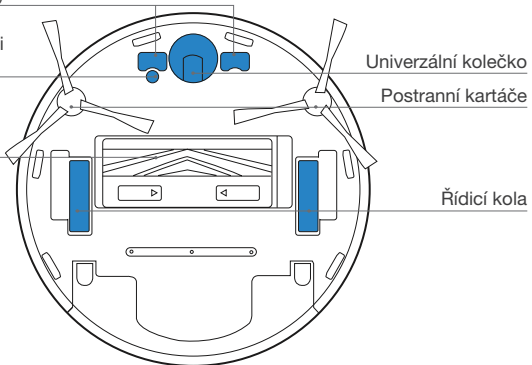

Čidlo proti upadnutí

Uvolňovací tlačítko na hlavní kartáč

Náhradní modul (již nainstalovaný)

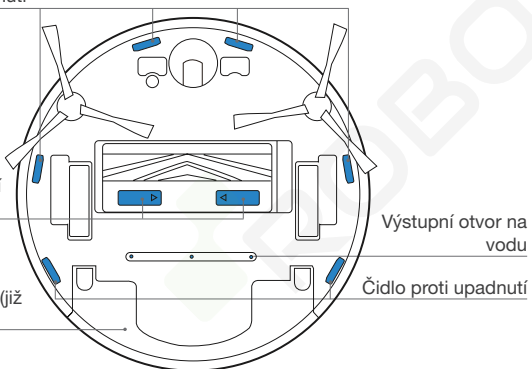

## Stanice automatického vyprazdňování

Světelný indikátor

Zářič infračerveného signálu

Vstup pro automatické vyprazdňování

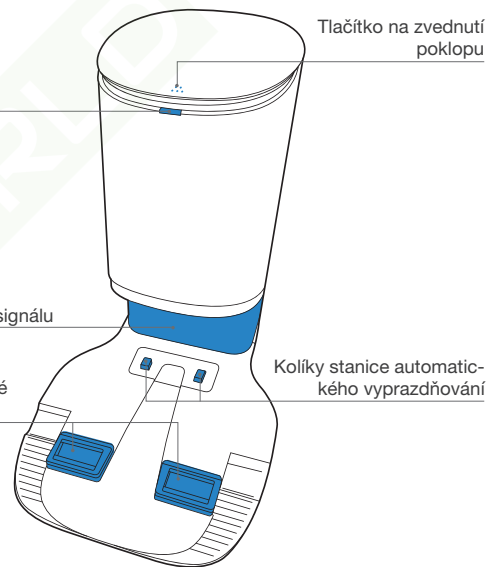

## Stanice pro automatické vyprazdňování (černá)

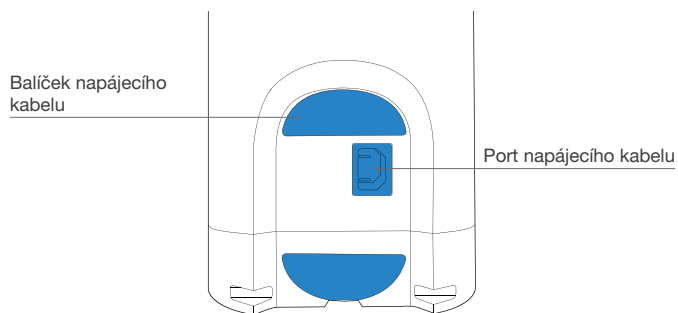

## Stanice pro automatické vyprazdňování (spodní)



## Stanice pro automatické vyprazdňování (horní)

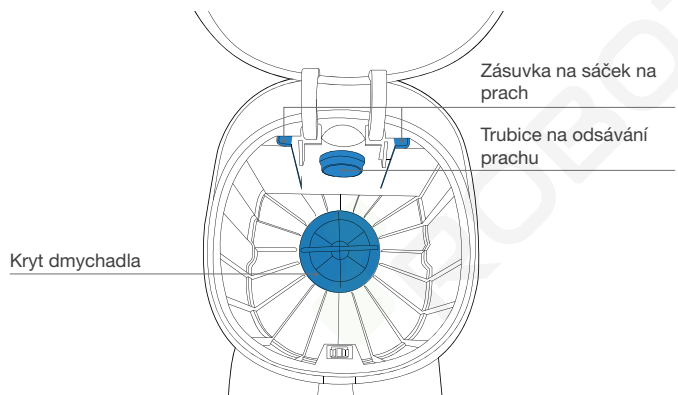

## Napájecí kabel

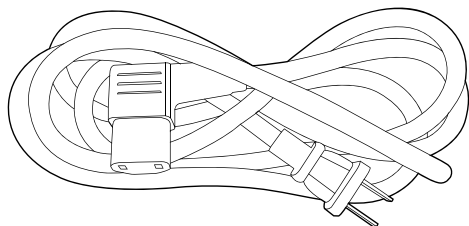

## Oscilační systém OZMO Pro

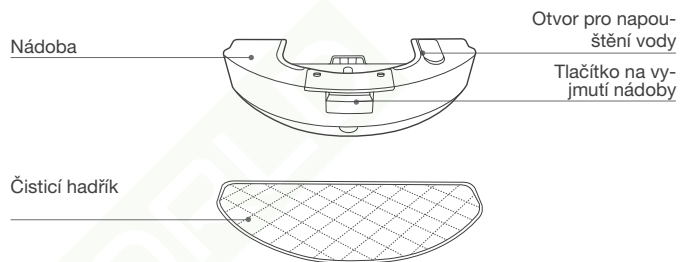

\* Na systém OZMO Pro **nasazujte pouze jednorázový čisticí hadřík.**

## 3. Provoz a programování/3.1 Poznámky před úklidem

Uspořádejte prostor určený k úklidu tak, aby byl nábytek, jako například židle, na svém místě.

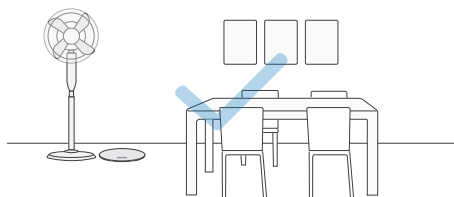

Během prvního použití nechte otevřené všechny dveře v místnosti, abyste robotovi DEEBOT pomohli dokonale prozkoumat vaši domácnost.

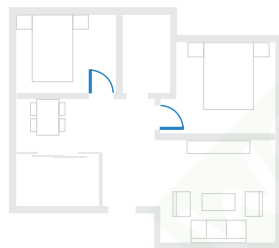

V určitých případech může být potřeba umístit k hraně nerovnosti fyzickou překážku, aby spotřebič nepřepadl přes okraj.

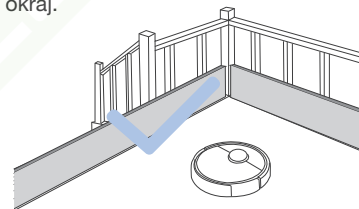

Odklidíte z podlahy předměty, jako jsou kabely, oblečení nebo přezůvky, abyste zlepšili efektivitu úklidu.



Před použitím výrobku na koberci s třásňovanými okraji, prosím zahrňte okraje koberce dolů.



Nestůjte v úzkých místech, jako jsou například chodby, a dbejte na to, abyste neblokovali detekční čidlo.

### 3. Provoz a programování/3.2 Rychlé spuštění

**1** Odstraňte ochranné materiály

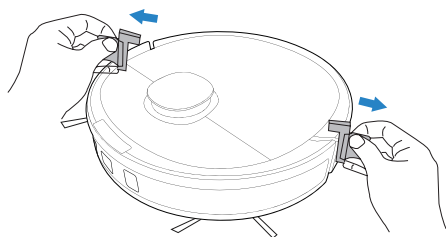

**2** Sestava stanice automatického vyprazdňování

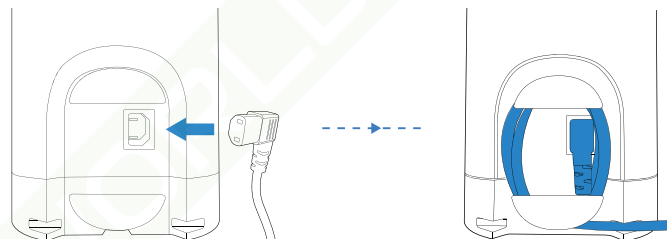

**3** Nasadte postranní kartáče

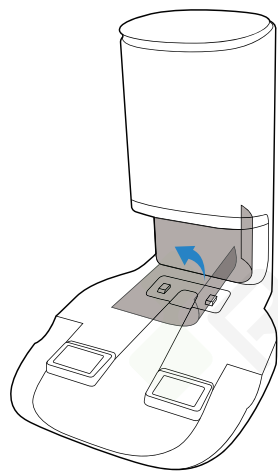
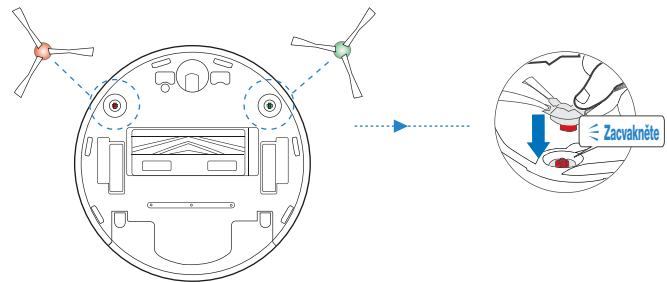

## 3. Provoz a programování/ 3.3 Nabíjení DEEBOT

### 1 Umístění stanice automatického vyprazdňování

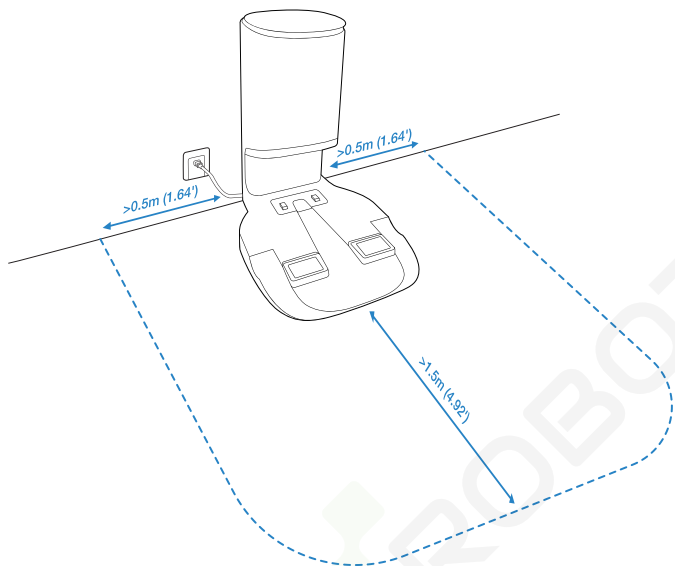

### 2 Zapnutí (ON)

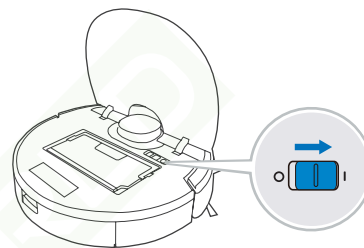

**Poznámka:** I = ZAPNUTO, O = VYPNUTO.

! Robota DEEBOT nelze nabíjet, pokud je VYPNUTÝ.

### 3 Dobijte DEEBOT

⏻ bliká, když se DEEBOT nabíjí. ⏻ zhasne, když je DEEBOT zcela nabitý.

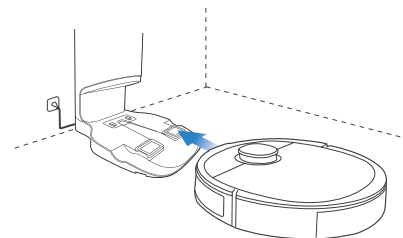

\* Před dobíjením DEEBOT zkontrolujte, že jste nainstalovali náhradní modul.

## 3. Provoz a programování/3.4 Aplikace ECOVACS HOME

Abyste mohli plně využívat všechny dostupné funkce, doporučujeme ovládat robota DEEBOT pomocí aplikace ECOVACS HOME.

**Než začnete, přesvědčte se, že:**

- Váš telefon je napojený na WiFi síť.
- Na vašem routeru je povoleno 2,4 GHz pásmo bezdrátového signálu.
- Světlo indikátoru WiFi na robotovi DEEBOT pomalu bliká.

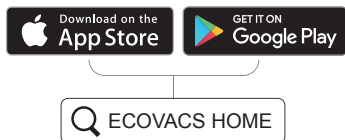

**Světlo indikátoru Wi-Fi**

	Pomalou bliká	Odpojeno od WiFi nebo čekání na WiFi připojení
	Rychle bliká	Připojování k WiFi
	Svítil	Napojeno na WiFi

**Tipy:**

Pokud se během procesu nastavení WiFi vyskytnou jakékoli problémy, nahlédněte v tomto manuálu do sekce Řešení obtíží > WiFi připojení.

## 3. Provoz a programování/3.5 Provoz robota DEEBOT

Během prvního úklidu na robota DEEBOT dohlížejte a pomozte mu, pokud se objeví problém.

### 1 Spuštění

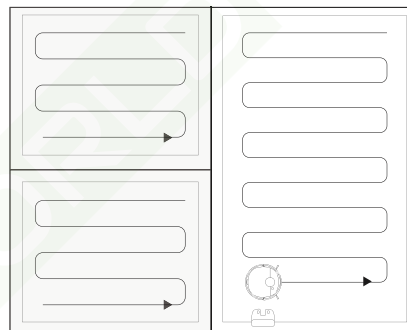
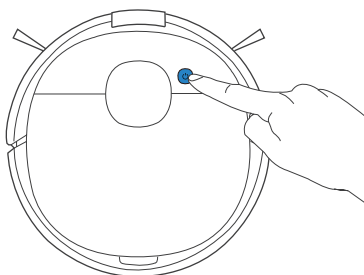

### 2 Pozastavení chodu (Pause)

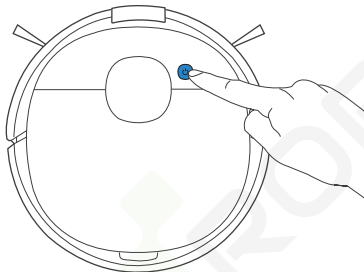

### 3 Návrat do nabíjecí stanice

Stisknutím a podržením tlačítka  po dobu 3 vteřin pošlete robota DEEBOT zpět do stanice automatického vyprazdňování.

\* Je-li stanice automatického vyprazdňování zapojena do sítě, DEEBOT se automaticky vrátí do stanice, aby se nabíjel a v případě potřeby vyprázdnil nádobu na prach.

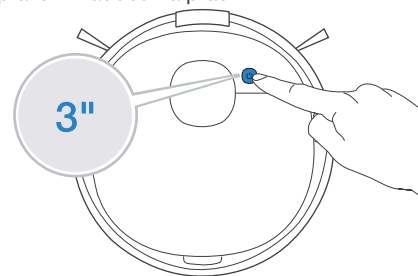

**Poznámka:** Ovládací panel robota zhasne pokud je robot na několik minut pozastaven. Robota DEEBOT můžete „probudit“ stisknutím tlačítka režimu AUTO na robotovi.

## 3. Provoz a programování/3.6 Oscilační systém OZMO Pro

### Poznámka:

1. Nainstalujte Oscilační systém OZMO Pro pro čištění podlah.
2. OZMO Pro osciluje až 480krát za minutu, takže se hodí pro vytírání prostor s vysokou koncentrací prachu či jiných nečistot.
3. Před instalaci OZMO Pro zkontrolujte, zda jsou kontakty dokonale suché.
4. Nepoužívejte OZMO Pro na kobercích.

#### 1 Vyměňte náhradní modul

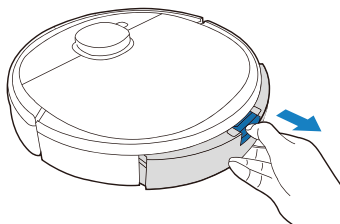

#### 2 Dolijte vodu

\* Abyste prodloužili životnost systému OZMO™ Pro, doporučujeme na vytírání podlah používat upravenou nebo změkčenou vodu.

\* Nenamáčejte OZMO Pro do vody.



#### 3 Nasadte jednorázový čisticí hadřík.

\* Na systém OZMO Pro nasazujte pouze jednorázový čisticí hadřík. Čištění prátelného hadříku z mikrovlákna na vícenásobné použití Hadřík není kompatibilní s OZMO Pro. Při nasazení Jednorázový čisticí hadřík, zkontrolujte, že je chlupatá část nasazena na destičku čisticího hadříku, zatímco tečkovaná část směřuje dolů.

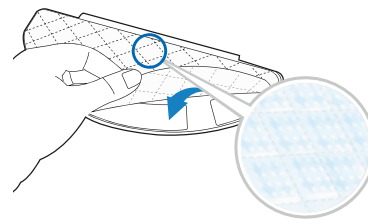

**4** Dokonale osušte kontakty

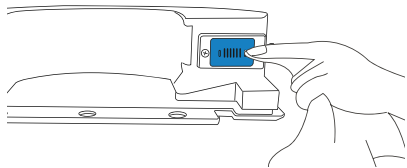

**6** Spustíte vytírání

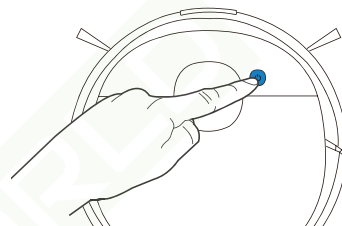

**5** Nasadíte OZMO Pro

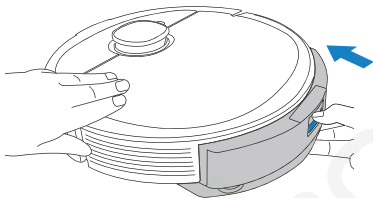

## 4. Údržba/4.1 Pravidelná údržba

Aby si DEEBOT udržel špičkový výkon, provádějte údržbu a výměnu součástí tak často, jak je uvedeno níže:

Část robota	Frekvence údržby	Frekvence výměny
Čisticí hadřík	/	Vyměňte po každém použití
Sáček na prach	/	Jakmile se zobrazí výzva kontrolky/aplikace ECOVACS HOME, je třeba sáčky na prach vyměnit.
Postranní kartáč	Jednou za 2 týdny	Po 3-6 měsících
Hlavní kartáč	Jednou týdně	Po 6-12 měsících
Houbový filtr/filtr s vysokou výkonností	Jednou týdně	Po 3-6 měsících
Senzor TrueDetect 3D Univerzální kolečko Čidlo proti upadnutí Nárazník Dobíjecí kontakty Kolíky stanice automatického vyprazdňování	Jednou týdně	/

Před prováděním čištění a údržby robota DEEBOT vypněte (OFF) a odpojte stanici automatického vyprazdňování od zdroje.

Pro snadnou údržbu je součástí přístroje multifunkční nástroj na čištění. Manipulujte s ním opatrně, má ostré hrany.

**Poznámka:** ECOVACS vyrábí různé náhradní součásti a doplňky. Více informací o náhradních součástech vám poskytne zákaznický servis.

## 4. Údržba/4.2 Oscilační systém OZMO Pro

### 1 Vyměňte OZMO Pro

\* Až robot DEEBOT dokončí vytírání, vylijte vodu z nádrže.

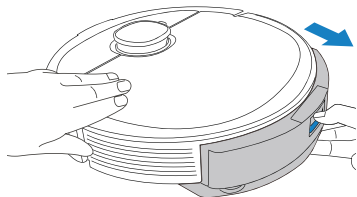

### 3 Čisticí hadřík

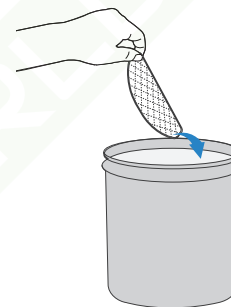

### 2 OZMO Pro otřete do čista

\* Oscilační systém OZMO Pro otřete čistým, suchým hadříkem. Nenamáčejte do vody.



## 4. Údržba/4.3 Nádoba na prach a filtry

### Odpadní nádoba

1

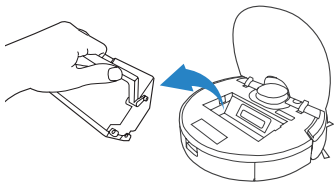

2

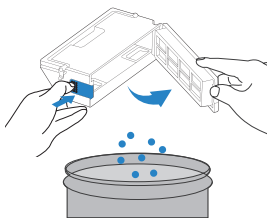

3

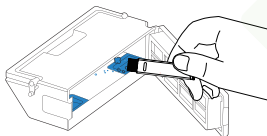

### Filtr

1

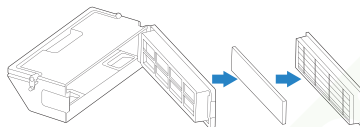

2

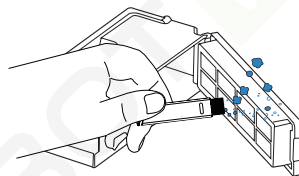

3

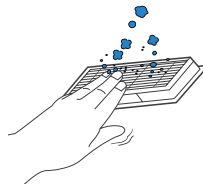

4

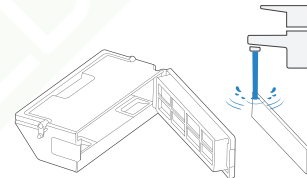

5

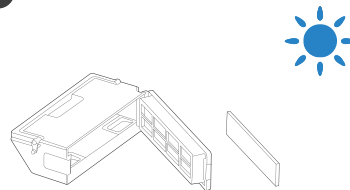

## 4. Údržba/4.4 Hlavní kartáč a postranní kartáče

### Hlavní kartáč

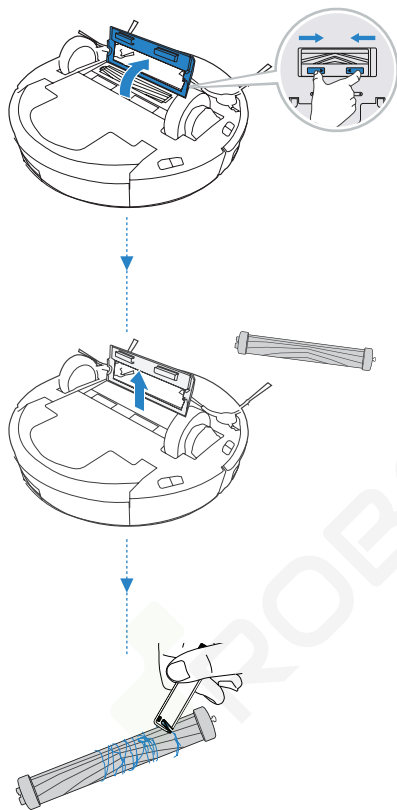

### Postranní kartáče

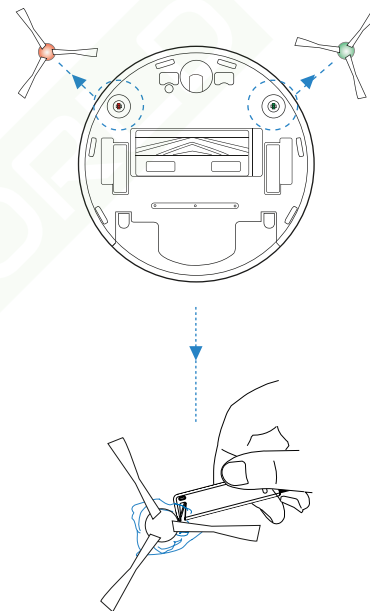

## 4. Údržba/4.5 Stanice automatického vyprazdňování

**Poznámka:** Než stanici automatického vyprazdňování vyčistíte a provedete její údržbu, odpojte ji ze sítě.

\* Aby byla údržba provedena správně, otřete ji čistým suchým hadříkem a vyvarujte se použití čisticího prostředku nebo spreje.

**Kolíky stanice automatického vyprazdňování**

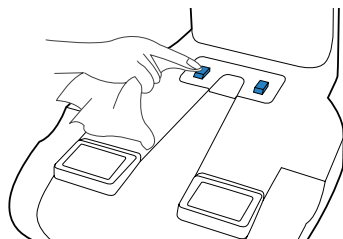

**Zářič infračerveného signálu**



**Sáček na prach**

**1** Sáček na prach zlikvidujte

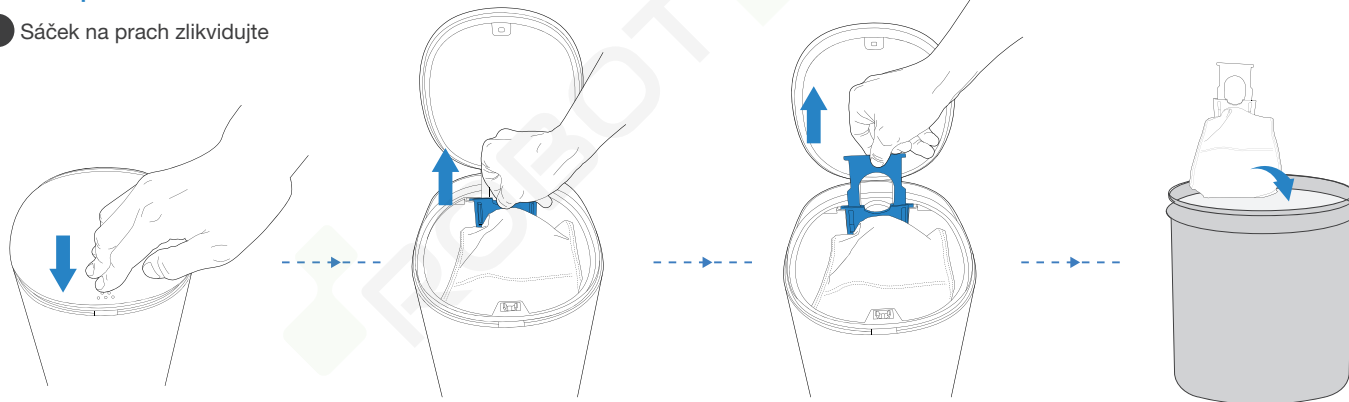

\* Sáček na prach se uvolní pomocí rukojeti, díky čemuž nedojde k úniku prachu.

2 Vyčistěte kryt dmychadla

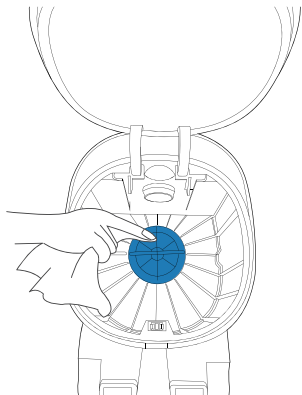

4 Zavřete víko odpadní nádoby

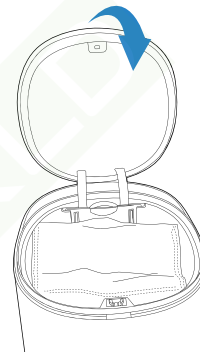

3 Vložte sáček na prach

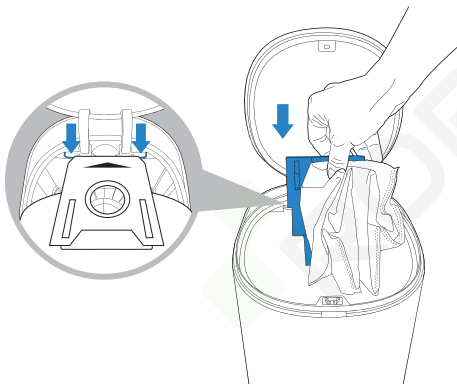

## Trubice na odsávání prachu

Odšroubujte kryt  
trubice pro odsávání prachu

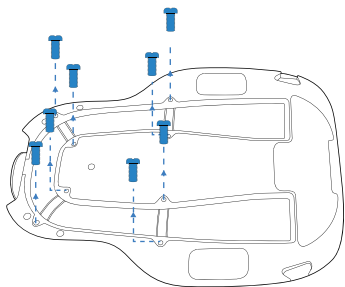

Vyměňte kryt trubice  
na odsávání prachu

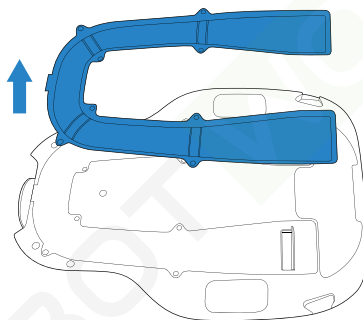

Trubicí na odsávání prachu vyčistěte

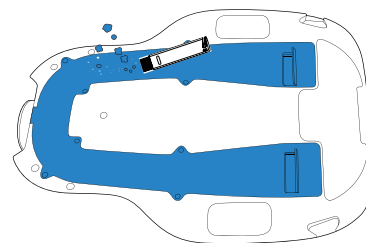

## 4. Údržba/4.6 Další součásti

**Poznámka:** Než začnete čistit dobíjecí kontakty a kolíky stanice automatického vyprazdňování, vypněte robota a odpojte stanici od zdroje.

1

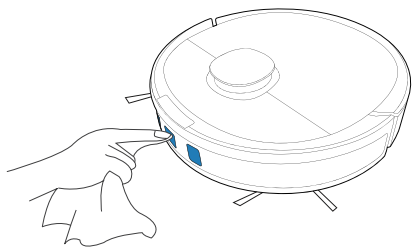

4

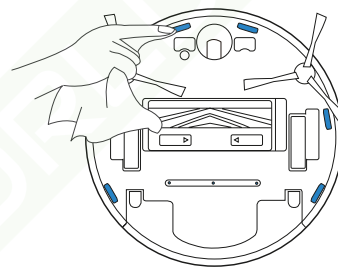

2

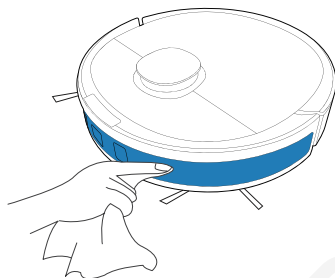

5

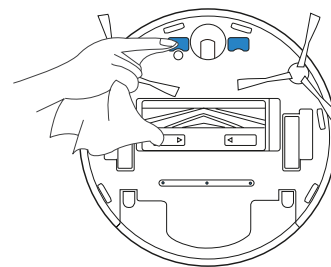

3

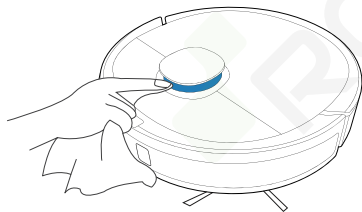

6

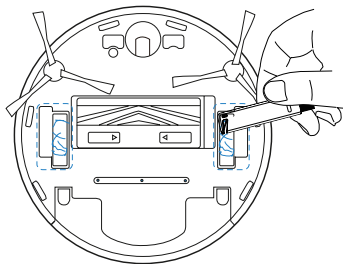

7

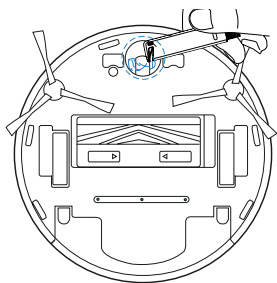

## 4. Údržba/4.6 Skladování

Pokud se robota DEEBOT chystáte delší dobu nepoužívat, před uskladněním ho nejprve plně dobijte a poté vypněte. Nabíjejte robota DEEBOT každého 1,5 měsíce, abyste zabránili vytečení baterie.

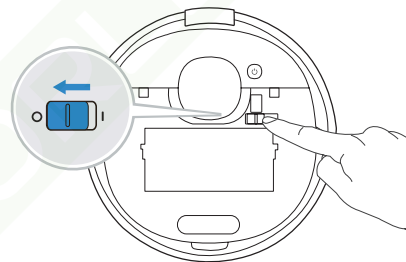

**Poznámka:** Pokud DEEBOT neuklízí, doporučuje se ho ponechat zapnutý a dobíjet.

## 5. Světelný indikátor

DEEBOT vám řekne, že něco není v pořádku s kontrolkou a hlasovou zprávou. Detailnější informace naleznete v aplikaci ECOVACS HOME a na webových stránkách.

Světelný indikátor	Scénář
Tlačítko pro režim AUTO svítí bez přerušení BÍLE	Robot uklízí
	Během úklidu je robot pozastaven
Tlačítko pro režim AUTO bliká BÍLE	Robot se nabíjí
	Robot se spouští
	Robot se přemísťuje
Tlačítko pro režim AUTO svítí bez přerušení ČERVENĚ	Nízký stav baterie
Tlačítko pro režim AUTO bliká ČERVENĚ	Robot má problém

## 6. Odstraňování problémů/6.1 Odstraňování problémů

Č.	Problém	Možné příčiny	Řešení
1	DEEBOT se nedobíjí.	DEEBOT není zapnutý (ON).	Zapněte robota DEEBOT.
		DEEBOT se nenapojil na stanici automatického vyprazdňování.	Přesvědčte se, že dobíjecí kontakty robota se napojily na kolíky stanice automatického vyprazdňování.
		Napájecí kabel není připojen ke stanici automatického vyprazdňování.	Ujistěte se, že je napájecí kabel pevně připojen ke stanici automatického vyprazdňování.
		Stanice automatického vyprazdňování není připojena k napájení.	Ujistěte se, že je stanice automatického vyprazdňování připojena k napájení.
		Baterie je zcela vybitá.	Kontaktujte oddělení zákaznické péče, kde vám pomohou.
2	DEEBOT se nemůže vrátit do stanice automatického vyprazdňování.	Stanice automatického vyprazdňování není správně umístěná.	Informace ke správnému umístění stanice automatického vyprazdňování naleznete v sekci 3.2.
		Stanice automatického vyprazdňování není správně napojená.	Přesvědčte se, že je stanice automatického vyprazdňování správně napojená.
		Stanice automatického vyprazdňování byla během úklidu manuálně přemístěna.	Doporučujeme během úklidu stanici automatického vyprazdňování nepřemísťovat.
		Chod robota DEEBOT byl pozastaven na více než 90 minut.	Doporučujeme nepozastavovat chod robota DEEBOT na více než 90 minut.
		Robot DEEBOT nezačal uklízet ze stanice automatického vyprazdňování.	Přesvědčte se, že robot DEEBOT začíná uklízet ze stanice automatického vyprazdňování.
3	DEEBOT se v průběhu úklidu zasekne a poté se zastaví.	DEEBOT je zachycený do něčeho na podlaze (elektrické kabely, závěsy, tránsně koberec atd.).	DEEBOT se různými způsoby pokusí vymanit se z překážky. Pokud se mu to nepodaří, odstraňte překážky ručně a znovu robota zapněte.
		DEEBOT může uvíznout pod nábytkem, pod nímž je mezera podobně vysoká, jako je samotný robot.	Použijte fyzickou překážku nebo v aplikaci ECOVACS Home nastavte virtuální hranici.

Č.	Porucha	Možné příčiny	Řešení
4	DEEBOT se vrací do stanice automatického vyprazdňování ještě před tím, než dokončí úklid	Čas fungování se liší v závislosti na povrchu podlahy, komplikovanosti místnosti a zvoleném režimu úklidu. Pokud se sníží stav baterie, přepne se DEEBOT automaticky do dobíjecího režimu a vrátí se do stanice automatického vyprazdňování.	Zapněte v aplikaci ECOVACS HOME funkci nepřetržitého úklidu. Když povolíte funkci nepřetržitého úklidu, robot DEEBOT bude automaticky pokračovat v přerušném úklidovém cyklu.
		Robot DEEBOT se nemůže dostat do určitých míst blokových nábytkem nebo jinými překážkami.	Uspořádejte prostor určený k úklidu tak, aby byl nábytek a drobné předměty na svém místě.
		Stanice automatického vyprazdňování je příliš vzdálená od středu domácnosti.	Stanici automatického vyprazdňování umístěte na zed' centrální místnosti domácnosti.
5	DEEBOT neuklízí automaticky v nastaveném čase.	Funkce nastavení času úklidu je zrušena.	Robota DEEBOT naprogramujte pomocí aplikace ECOVACS Home k úklidu v určeném čase.
		DEEBOT je vypnutý.	Zapněte robota DEEBOT.
		Baterie je téměř vybitá.	Nechte robota zapnutého (ON) a napojeného ve stanici automatického vyprazdňování, aby byl plně dobítý, kdykoli je to třeba.
6	Když systém OZMO Pro běží, je v porovnání se systémem vytírání podlah OZMO hlučnější.	To je zcela normální, protože systém OZMO Pro provádí vytírání pomocí elektrické oscilace až 480krát za minutu.	Toto je zcela normální.
7	DEEBOT se při vytírání s OZMO Pro zasekává.	DEEBOT může mít při používání systému OZMO Pro problémy s překonáváním překážek.	V případě problému robotovi DEEBOT pomozte.

Č.	Porucha	Možné příčiny	Řešení
8	DEEBOT vynechal plochu určenou k úklidu nebo opakovaně uklízí již uklizenou plochu.	Úklidový cyklus narušují drobné předměty nebo překážky na podlaze.	Odstraňte z podlahy kabely a drobné předměty, aby byl úklid efektivní. Robot DEEBOT vynechaná místa automaticky uklídí. Nepřemísťujte robota DEEBOT manuálně ani mu během úklidového cyklu neblokujte cestu.
		Robot DEEBOT uklízí na kluzkých vyleštěných podlahách.	Než robot DEEBOT začne uklízet, přesvědčte se, že vosk na podlahu zaschnul.
		Robot DEEBOT se nemůže dostat do určitých míst blokových nábytkem nebo jinými překážkami.	Uspořádejte prostor určený k úklidu tak, aby byl nábytek a drobné předměty na svém místě.
		Čidlo vzdálenosti TrueMapping je zablokované.	Odstraňte předměty, které blokují čidlo vzdálenosti TrueMapping.
9	Robot DEEBOT je při úklidu příliš hlučný.	Robot DEEBOT je zamotaný nebo ho blokují nečistoty.	Vyčistěte robota DEEBOT dle instrukcí v kapitole 4 Údržba a restartujte ho. Pokud problém přetrvává, kontaktujte zákaznické centrum.
10	DEEBOT se nemůže připojit k domácí síti WiFi.	Zadali jste nesprávný název nebo heslo pro WiFi síť.	Vložte správný název a heslo domácí WiFi sítě.
		Nainstalovali jste nesprávnou aplikaci.	Stáhněte a nainstalujte si aplikaci ECOVACS Home.
		DEEBOT je mimo dosah signálu domácí WiFi sítě.	Přesvědčte se, že je DEEBOT v dosahu signálu domácí WiFi sítě.
		Nastavení sítě bylo zahájeno před tím, než byl DEEBOT připraven.	Zapněte spínací tlačítko. Stiskněte tlačítko RESET. DEEBOT je připraven na nastavení sítě tehdy, když indikátor WiFi pomalu bliká.
		Robot DEEBOT nepodporuje 5 GHz Wi-Fi.	Přesvědčte se, že je robot napojen na 2,4 GHz Wi-Fi.
Potřebujete aktualizovat operační systém vašeho chytrého telefonu.	Aktualizujte operační systém vašeho chytrého telefonu. Aplikace ECOVACS funguje na iOS 9.0 a výše a Android 4.0 a výše.		

Č.	Porucha	Možné příčiny	Řešení
11	DEEBOT neuklízí celou oblast.	Oblast úklidu není poklizená.	Než začne DEEBOT uklízet, odstraňte z podlahy drobné předměty a poklidte místnost.
12	Postranní kartáče robota DEEBOT během použití vypa- dávají.	Postranní kartáče nejsou správně nasazené.	Při nasazování musí postranní kartáče zacvaknout.
13	DEEBOT po návratu do stanice automatického vyprazdňování nespustí automatické vyprazdňování.	Víko nádoby na prach není zavřené.	Zavřete víko odpadní nádoby.
		Sáček na prach není vložen do stanice automatického vyprazdňování.	Vložte sáček na prach a zavřete víko odpadní nádoby.
		Pokud se nespustí automatické vyprazdňování, DEEBOT manuálně přesuňte do stanice automatického vyprazdňování.	Abyste se ujistili, že DEEBOT spustí automatické vyprazdňování, vyvarujte se přesunování stanice automatického vyprazdňování během čištění.
		DEEBOT se vrací do stanice automatického vyprazdňování.	Toto je zcela normální.
		Režim Nerušit se aktivuje v aplikaci ECOVA-CS HOME.	Toto je zcela normální. Režim Nerušit deaktivujte v aplikaci nebo manuálně spusťte automatické vyprazdňování.
		Sáček na prach je plný.	Sáček na prach vyměňte a zavřete víko odpadní nádoby.
		Jsou-li možné příčiny vyloučeny, mohlo by jít o selhání součástky.	Kontaktujte zákaznický servis, prosím.

Č.	Porucha	Možné příčiny	Řešení
14	DEEBOT neprovede automatické vyprázdnění nádoby na prach.	Nádoba na prach není nainstalována.	Vložte nádobu na prach se dvěma výstupy pro automatické vyprázdnění ve spodní části.
		Sáček na prach je plný.	Sáček na prach vyměňte a zavřete víko odpadní nádoby.
		Výstupy pro automatické vyprázdnění v odpadní nádobě jsou zanesené nečistotami.	Odpadní nádobu vyjměte a nečistoty na výstupech pro automatické vyprázdnění vyčistěte.
		Trubice na odsávání prachu je zablokovaná.	Trubicí na odsávání prachu vyčistěte.
15	Na nádobě na prach jsou nečistoty.	Jemné částice se do nádoby na prach dostanou přes sáček na prach.	Vyčistěte víko odpadní nádoby a vnitřní stěnu.
		Sáček na prach je poškozený.	Zkontrolujte sáček na prach a vyměňte ho.
16	Z DEEBOT během čištění uniká prach nebo nečistoty.	Výstupy pro automatické vyprázdnění jsou zanesené nečistotami.	Odpadní nádobu vyjměte a nečistoty odstraňte.
17	Základna je špinavá	Na hlavním kartáči jsou nečistoty a je třeba ho vyčistit.	Vyčistěte hlavní kartáč.

## 6. Odstraňování problémů/6.2 Připojení Wi-Fi

**Než začnete nastavovat WiFi, přesvědčte se, že robot DEEBOT, mobilní telefon a WiFi síť splňují následující požadavky.**

### **Požadavky na robota DEEBOT a mobilní telefon**

- DEEBOT je plně nabitý a vypínač robota DEEBOT je zapnutý.
- Kontrolka stavu WiFi pomalu bliká.
- Vypněte mobilní data na vašem mobilním telefonu (po nastavení je můžete znovu zapnout).

### **Požadavky na síť WiFi**

- Používáte smíšenou síť 2,4GHz nebo 2,4/5 GHz.
- Váš router podporuje 802.11b/g/n a protokol IPv4.
- Nepoužívejte VPN (Virtual Private Network) nebo Proxy Server.
- Nepoužívejte skrytou síť.
- WPA a WPA2 používající šifrování TKIP, PSK, AES/CCMP.
- WEP EAP (Enterprise Authentication Protocol) není podporován.
- V Severní Americe použijte WiFi kanály 1–11 a mimo Severní Ameriku kanály 1–13 (konzultujte místní regulační úřad).
- Pokud používáte síťový rozšiřovač/opakovač, jsou název sítě (SSID) a heslo stejné jako u vaší primární sítě.

## 7. Technické údaje

Model	DLX11-54			
Model stanice automatického vyprazdňování	CH1918		CH1822 (prodává se samostatně)	
	Jmenovitý příkon (nabíjení)	220-240 V~ 50-60 Hz 0,3 A	Příkon	100-240 V~ 50-60 Hz 0,5 A
	Jmenovitý výstup	20 V === 1 A	Výkon	20 V === 1 A
	Výkon (automatické vyprazdňování)	1000 W	/	
Kmitočtové pásmo	2400–2483,5 MHz			
Výkon ve vypnutém režimu	Méně než 0,50 W			
Spotřeba v pohotovostním režimu při zapojení do sítě	Méně než 2,0 W			

\*Maximální výkon WiFi modulu je méně než 100 mW.

**Poznámka:** Technologie a design se v rámci neustálého zlepšování produktu může změnit.



**Ecovacs Robotics Co., Ltd.**

No. 18 You Xiang Road, Wuzhong District, Suzhou City, Jiangsu Province, Čínská lidová republika

451-1921-1605

[www.robotworld.cz](http://www.robotworld.cz)