Important Safety Instructions

- To reduce the risk of injury or damage, read these safety instructions carefully and keep them at hand when setting up, using, and maintaining this device.
- Any operation not conforming to this manual may cause damage to this product.



WARNING SYMBOLS USED

This is the safety alert symbol. This symbol alerts you to potential hazards that could result in property damage and/or serious bodily harm or death.

- This device can be used by children aged from 8 years and above and persons with reduced physical, sensory or mental capabilities or lack of experience and knowledge if they have been given supervision or instruction concerning use of this device in a safe way and understand the hazards involved.
- Children should be supervised to ensure they do not play with this device.
- Cleaning and maintenance shall not be performed by children without adult supervision.

- This device is only to be used with the power supply unit provided.
- For the purposes of recharging the battery, only use the detachable power supply unit provided with this device.
- The battery must be removed from this device before this device is disposed of. To remove the battery from this device, first remove the screws on the bottom, then remove the battery by disconnecting the quick connector.
- The used battery should be placed in a sealed plastic bag and disposed of safely according to local environmental regulations.
- The external flexible cable or cord of the power supply unit cannot be replaced; if the cord is damaged, the power supply unit shall be disposed of.
- This device is for indoor use only.
- This device is not a toy. Do not sit or stand on this device. Small children and pets should be supervised when this device is operating.
- Store and operate this device in room temperature environments only.
- Clean with a cloth dampened with water only.
- Do not use this device to pick up spills of bleach, paint, chemicals, or anything wet.

-
- Before using this device, pick up objects like clothing and loose paper. Lift up cords for blinds or curtains, and move power cords and fragile objects out of the way. If this device passes over a power cord and drags it, an object could be pulled off a table or shelf.
 - If the room to be cleaned has a balcony, a physical barrier should be used to prevent access to the balcony and to ensure safe operation.
 - Do not place anything on top of this device.
 - Be aware that this device moves around on its own. Take care when walking in the area where this device is operating to avoid stepping on it.
 - Do not operate this device in areas with exposed electrical outlets on the floor.
 - Do not expose the electronics of this device, its battery, or the integrated Charging Base. There are no user-serviceable parts inside.
 - Do not use this device on an unfinished, unsealed, waxed or rough floor. It may result in damage to the floor and this device. Use only on hard floor surfaces or lowpile carpet.
 - This device has been designed to be used on floors without scratching them. We still recommend that you test this device on a small area of the room to be cleaned to ensure no scratches are made before cleaning the whole room.
 - Ensure that the robot laser vacuum is not connected to the mains supply before cleaning.
 - Remove the plug from the socket outlet before cleaning or maintaining the appliance.
 - Only authorized technicians can disassemble this product. Users are not recommended to disassemble this product by themselves.
 - Do not touch wires, sockets or power adapter when your hands are wet.
 - Clean the product after charging.
 - Do not use the product in a humid environment.
 - Do not place the product where it is easy to fall off (such as tables, chairs etc)
 - Check carefully that the power adapter is connected with the socket before use. Otherwise it may result in damaging the battery.
 - When the dust box is full, empty the dust box before using the product.
 - Use only the original rechargeable battery and docking station provided in the package. Do not use non-rechargeable batteries. For battery specifications, see “Product Specifications”.
 - Do not use the product in an extremely hot (above 40°C) or extremely cold (below 0°C) environment.
-

-
- Keep the hair, clothes, fingers and other parts of the human body away from the opening or operating parts of the product.
 - Do not use the product to vacuum any items that may block the product, such as stones and waste paper.
 - Do not use the product to vacuum any flammable materials, such as gasoline and toner used in printers or copying machines. Do not use the product in clean areas with flammable materials.
 - Do not use the product to vacuum any burning items, such as cigarettes, matches, ashes and other items that may cause fire.
 - Do not place any articles at the suction port. Do not use the product when the suction port is blocked. Remove the dust, cotton wool and hair from the suction port to ensure smooth air circulation at the suction port.
 - Do not use a damaged docking station.

Notice



This symbol on the device or its packaging indicates: Do not dispose of electrical appliances as unsorted municipal waste; use separate collection facilities. Contact your local authority for information regarding the collection systems available. If electrical appliances are disposed of in landfills or dumps, hazardous substances can leak into the groundwater and get into the food chain, damaging your health and well-being. When replacing old appliances with new ones, the retailer is legally obliged to take back your old appliance for disposal at least free of charge.



INSTRUCTION MANUAL ROBOT LASER VACUUM (VT-5556)

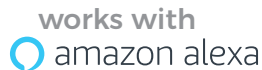
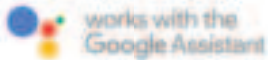

INTRODUCTION

Thank you for selecting and buying V-TAC product. V-TAC will serve you the best. Please read these instructions carefully before starting the installation and keep this manual handy for future reference. If you have any another query please contact our dealer or local vendor from whom you have purchased the product. They are trained and ready to serve you at the best.

MULTI-LANGUAGE MANUAL QR CODE





Please scan the QR code to access the manual in multiple languages.

Table of Contents

Important Safety Instructions	1
Package Contents	6
Product Composition / Part Name	7
Product Usage - Preparation	9
Charging The Product	10
Using The Water Tank	11
Installation	12
Usage Instruction	13
Description of App Icons and Buttons	17
APP Installation	18
Cleaning & Maintenance	26
Maintenance - Dust Box	26
Maintenance - Water Tank & Mopping Pad	28
Maintenance - Rolling Brush and Side Brush	29
Maintenance - Charging Electrode and Anti-fall Sensor	30
Troubleshooting & Frequently Asked Questions	31
Product Parameters	34

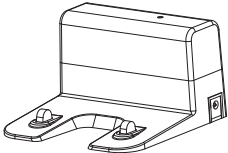
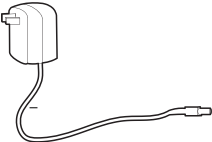
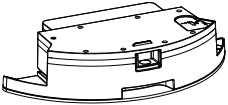
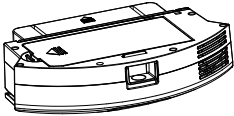
Package Contents

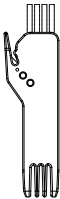
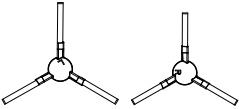
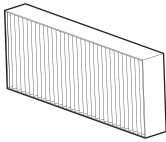
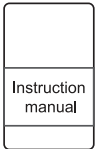
			
Robot	Docking Station	Power Adapter	Water Tank
			
Dust Box	Mopping Pad	Cleaning Brush	Side Brush (2 sets)
			
Hepa filter	Instruction manual		

Product Composition / Part Name

Front Laser Robot

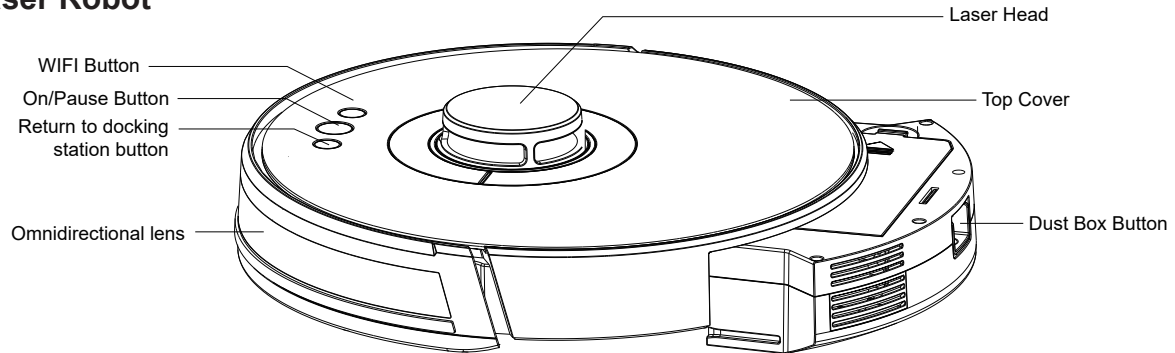

Press and hold Wi-Fi button for 3 seconds to enter the Wi-Fi settings for pairing the device.

Back Laser Robot

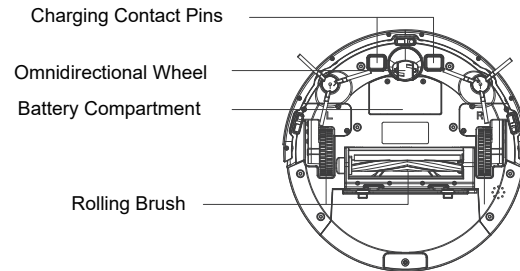
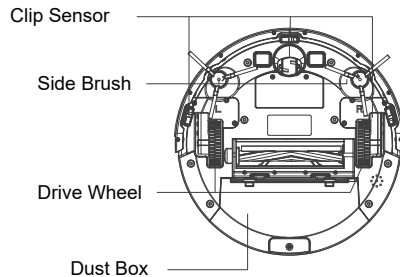

Product Composition / Part Name

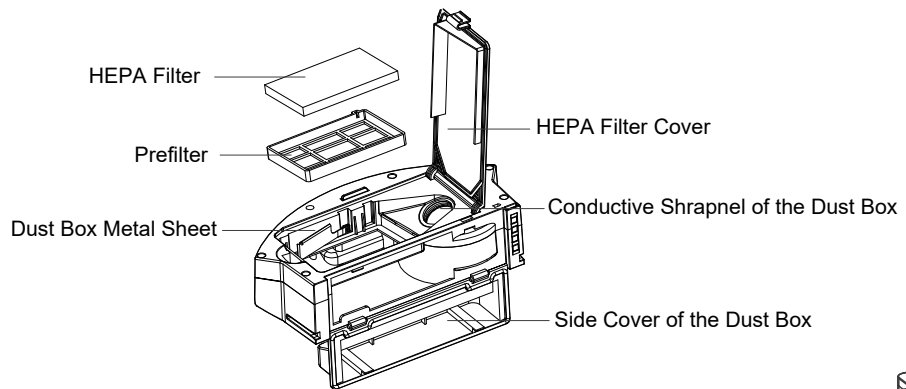

Dust Box

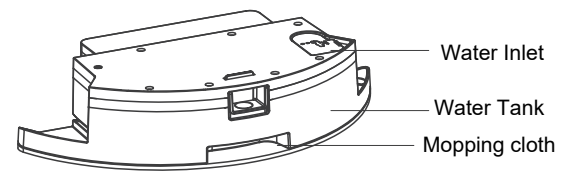

Water Tank

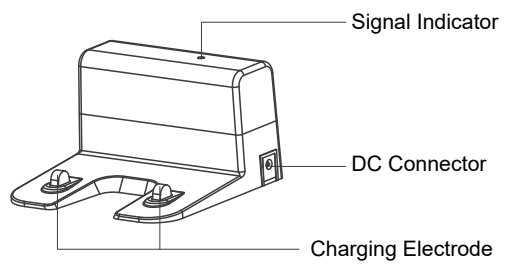

Docking Station

Product Usage - Preparation

Before using the Laser Robot, remove the protective strip from the Robot

Remove Protection

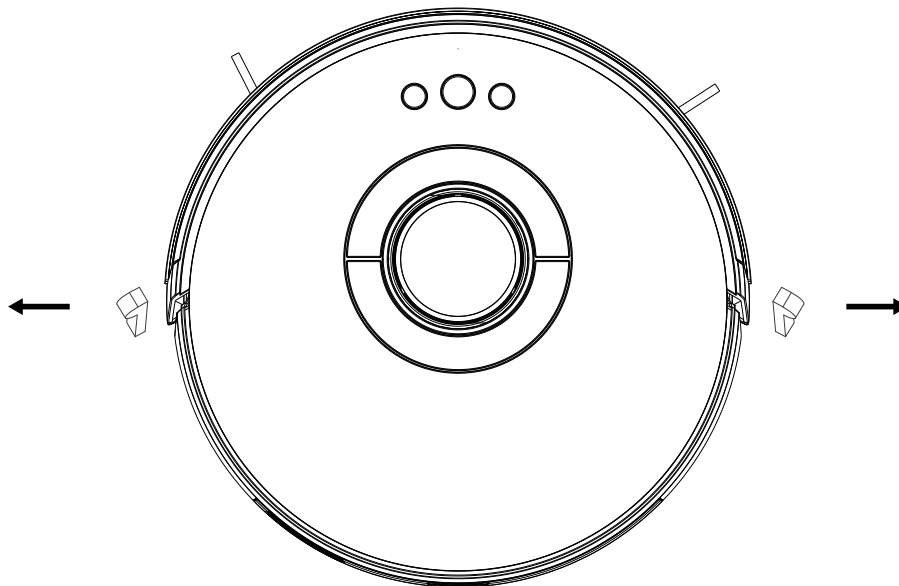

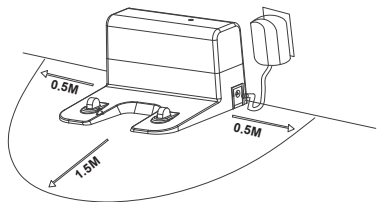

Charging The Product

- ① Place the docking station on the flat ground against the wall. Do not place any articles 0.5m to the left and right of the docking station and 1.5m in front of the docking station.

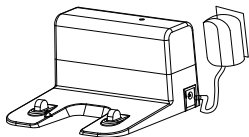

- ② Connect the docking station to the power supply.



 Install the Charging Base in a location that Robot can easily access. Please place the Charging Base against a wall, and on a hard-level surface rather than on rugs or carpets.

- Always keep the Charging Base plugged in, otherwise Robot will not automatically return to it.

- ③ Install the side brushes before use.

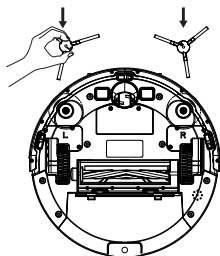

- ④ Place the vacuum on the docking station to charge. During charging, the indicator blinks. When charging is completed, the indicator is steady on. It takes about 6.5 hours to fully charge the robot vacuum. During the cleaning process, the robot vacuum automatically checks its power level. If the power is insufficient, the vacuum activates the "Return to docking station" mode, and automatically returns to the docking station for charging. Alternatively, you can tap the "Return to docking station" button on the app to activate the "Return to docking station" mode.

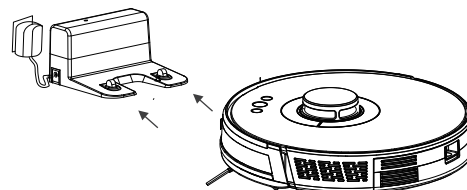

Note: Do not use the docking station in a highly reflective environment such as environment exposed to direct sunlight or with mirrors nearby.

To ensure the normal working time of the vacuum cleaner ensure to charge the device before use. It takes about 6.5 hours to fully charge the robot vacuum.

To ensure the safety of charging and prevent the damp cloth from damaging the floor, remove the water tank before charging the vacuum.

Using The Water Tank



- Do not use mopping function with any carpet floor
- Please remove mopping cloth and clean it after mopping is completed.
- Please empty the water tank after each use.

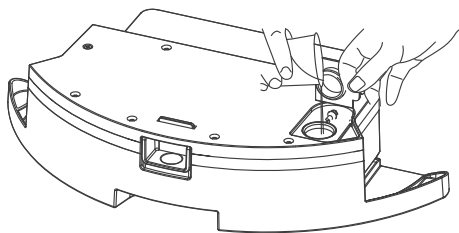

- ① Open the water inlet cover, add water slowly into the water tank

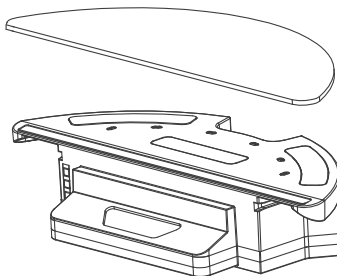

- ② Take out the mopping cloth and place it on the water tank. Press the mopping cloth gently to ensure it sticks firmly with water tank.

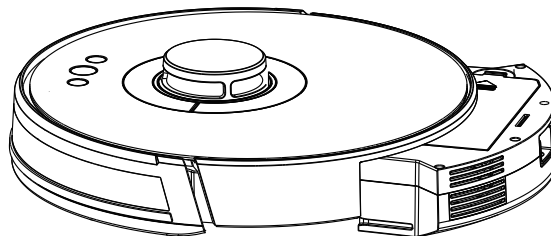

- ③ Replace the dust box of the robot with the water tank and start mopping the floor.

Installation

Notes

1. Before starting the vacuum cleaner, clean up wires and sundries scattered on the ground, and remove easy-to-fall, fragile, valuable, and potentially dangerous items. Avoid objects which can be entangled, jammed, dragged, or knocked down by the main unit; otherwise it may result in personal or property damage.

2. Avoid using this product in the wading area; otherwise, the fan may be damaged, affecting the performance of the vacuum cleaner.

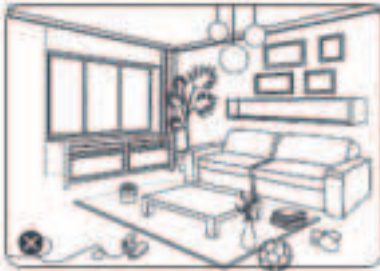

Usage Instruction

POWER ON & OFF THE VACUUM CLEANER

Tap and hold the "⏻" button for 3 seconds to power ON the vacuum cleaner. The power indicator is ON and the vacuum cleaner enters the standby state.

When the vacuum cleaner is in a static state, press and hold the "⏻" button for 3 seconds to power off the machine and stop the current cleaning task.

NOTE: When the vacuum cleaner is in charging state it cannot be powered off.

START CLEANING

Press the "▶" button to start cleaning. The vacuum cleaner dynamically plans the cleaning route according to the map generated after scanning and completes cleaning of different zones one by one. In each zone, the vacuum cleaner first sweeps the floor along the wall, and then moves in zigzag mode to clean the remaining part of the zone in an orderly and efficient manner.

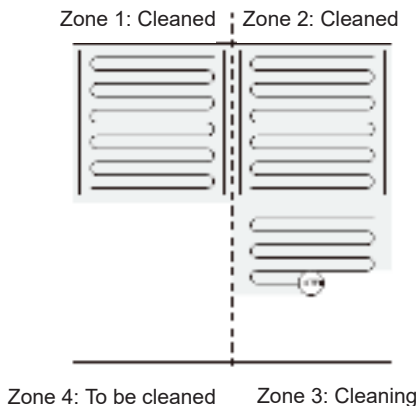

NOTE:

- If the power is too low, the vacuum cleaner will not start cleaning. Please ensure to charge the vacuum cleaner before starting it.
- Before using the vacuum cleaner, tidy up all kinds of wires on the ground (including the power cord of the docking station). Otherwise this may result in the vacuum cleaner to drag the wires while cleaning, which may cause power failures of other electric appliance or damage to items or wires.
- If the cleaning area is less than 2 square meters, the vacuum cleaner will clean the area twice by default.
- If the power is insufficient in the cleaning process, the main unit will automatically return to the docking station for charging. After the power is sufficient, the main unit will automatically return to the interrupted point to continue cleaning (ensure that you have enabled the resumable cleaning function).

PAUSE CLEANING

If you need to add water to the water tank or wash the mopping cloth while the vacuum cleaner is working, press the "⏻" button to pause. Once you are done adding the water/changing the mopping cloth press the "▶" button to resume cleaning or press the "⏻" button to return to the docking station and stop the current cleaning task.

NOTE: In the pause state, if the vacuum cleaner returns to the docking station for charging, the current cleaning task is stopped.

SLEEP MODE

If no operation is performed within 10 minutes, the vacuum cleaner automatically enters sleep mode, and the power indicator blinks every few seconds. In sleep mode, you can press any button to wake up the vacuum cleaner.

NOTE: • When the vacuum cleaner is being charged at the docking station, it cannot enter the sleep mode.

- If the vacuum cleaner is in sleep mode for more than 12 hours, the vacuum cleaner automatically powers off.

Usage Instruction

CHARGING THE VACUUM CLEANER

- **Auto mode:** After completing cleaning, the vacuum cleaner automatically returns to the docking station for charging.
- **Manual mode:** In pause state, you can press the "🏠" button to activate the "Return to docking station" mode. When the vacuum cleaner is being charged, the power indicator blinks.

NOTE: If the vacuum cleaner fails to find the docking station, it automatically returns to the starting point. In this scenario, you will need to manually place the vacuum cleaner back to the docking station.

Faulty state:

If the vacuum cleaner encounters a fault while working, the power indicator blinks quickly in red, and a voice prompt is generated. For details about troubleshooting method, please refer to the "Troubleshooting" section.

NOTE:

- In faulty state, if no operation is performed in 10 minutes, the vacuum cleaner automatically enters sleep mode.
- In faulty state, if the vacuum cleaner returns to the docking station for charging, the current cleaning task is stopped.

RESET THE Wi-Fi SETTINGS

If your mobile phone fails to connect to the vacuum cleaner due to reasons such as change of router settings and password forgotten, re-pair the vacuum cleaner with the mobile phone according to the Wi-Fi connection instructions.

NOTE: If the vacuum cleaner is in wait-to-connect state for more than 2 minutes, its Wi-Fi function is automatically disabled. To reconnect the vacuum cleaner to your mobile phone, reset the Wi-Fi settings.

PIN N GO

You can use the mobile app to specify a target point on the map. The vacuum cleaner will automatically plan the route and move to the specified point. If you specify a target point in the app when the vacuum cleaner is in standby or pause state, the vacuum cleaner will clean 1.6m x 1.6m square zone centered on this point. After cleaning, the vacuum cleaner will automatically return to the starting point and stop working.

NOTE: If you activate partial cleaning when the vacuum cleaner is in pause state, the current cleaning task will be stopped.

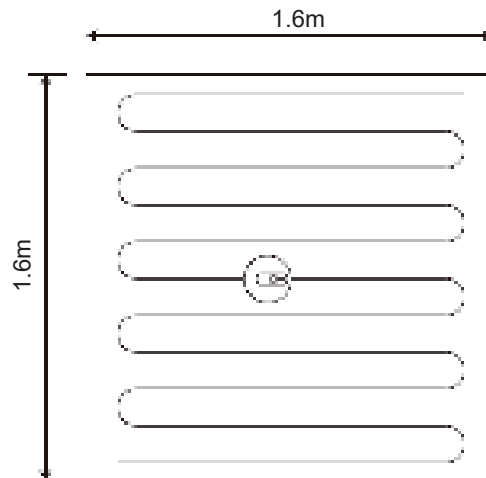

Usage Instruction

SET A RESTRICTED ZONE OR VIRTUAL WALL

You can use the mobile app to set a restricted zone or virtual wall. After the setting is completed, the vacuum cleaner will not enter the restricted zone or cross the virtual wall for cleaning.

NOTE:

- Before using this function, you need to enable the map save mode for the vacuum cleaner in the mobile app.
- This function is only used to divide cleaning zones but cannot be used to block dangerous zones.
- If the vacuum cleaner is moved or there are significant changes in the home environment, the map may become invalid and the settings of the virtual wall or restricted zone may be lost.

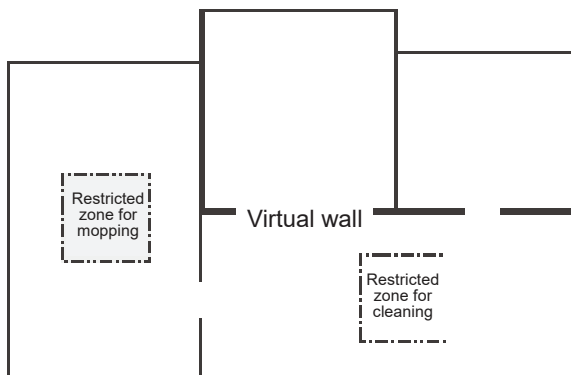

MORE APP FUNCTIONS

Real-time map update	Volume adjustment
Cleaning record viewing	Map management
Robot voice changing	Firmware update
Robot positioning	Robot status viewing

NOTE:

The functions and details of the app may change slightly due to continuous development and upgrading of the app. The specific functions and details of the app are subject to the actual version.

Usage Instruction

ZONE CLEANING

You can use the mobile app to select one or more zones for cleaning. The vacuum cleaner will clean one or more rooms based on the zone that you select on the app map.

NOTE:

- Before using this function, you will need to enable the map save mode for the vacuum cleaner on the mobile app, and the vacuum cleaner generates a map for cleaning.
- After cleaning starts, the vacuum may move to a place beyond the selected zone. Make sure that you have cleared all the obstacles from the ground and around the selected zone.

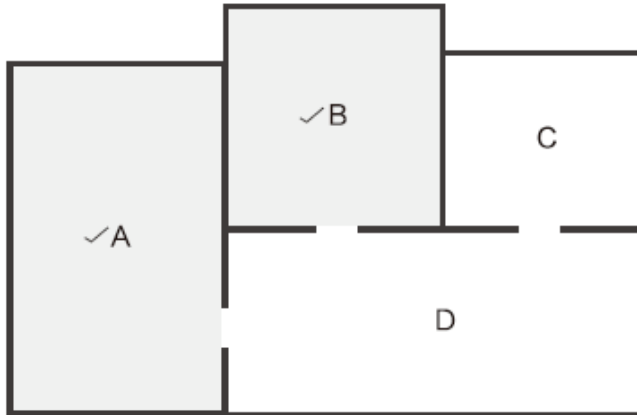

SCHEDULED CLEANING

You can use the mobile app to set schedule the vacuum to start cleaning on a specific time. When the specified time arrives, the vacuum cleaner will automatically start cleaning and return to the docking station after the cleaning has been completed.

CONFIGURED ZONE CLEANING

You can use the mobile app to configure a zone for cleaning. The vacuum cleaner will start cleaning based on the zone that you plan in the mobile app.

NOTE: After cleaning starts, the vacuum may move to a place beyond the configured zone. Make sure that you have cleared the obstacles on the ground around the configured zone.







CLEANING MODE



You can use the mobile app to select different modes offered by the device such as Energy saving – Standard - Strong mode. The Standard mode is selected by default.

DND MODE

During the Do-Not-Disturb (DND) period, the vacuum cleaner will not automatically continue cleaning or play the voice prompt. The power indicator dims. You can use the mobile app to disable the DND mode, or change the DND time range.

Description of App Icons and Buttons

ICONS AND DESCRIPTIONS	
	Entire house cleaning: The vacuum cleaner generates a map of the entire house through sensor scanning, and automatically plans the optimal cleaning path.
	Configured zone cleaning: You can configure a zone in a certain place on the app map. Then, the vacuum cleaner will automatically move to the zone for cleaning.
	PIN N GO: You can specify a point on the app map. Then, the vacuum cleaner will automatically move to the point, and clean the 1.6mx1.6m zone centered on this point. You can click or drag on the map to set the target point.
	Selected zone cleaning: After the vacuum cleaner generates a map of the entire house, you can select one or more zones for cleaning through the app.
	Set a restricted zone for cleaning.
	Return to docking station: When this icon is steady on, the vacuum cleaner automatically returns to the docking station for charging. When this icon blinks, the vacuum cleaner stops returning to the docking station.
	Scheduled mode: You can make a reservation to carry out a scheduled cleaning task in 24 hours within 7 days through the app.

Button	Description	Function	Function Description
	Power Button	Press this button to power on the machine.	Press and hold this button for 3s to power on the machine
		Press and hold this button to power off the machine.	Press and hold this button for 3s to power off the machine.
		Press this button to plan the cleaning path.	Press this button for 0.3s.
		Press this button to pause.	Press this button for 0.3s.
	"Return to docking station button"	Press this button to return to the docking station.	Press this button for 0.3s.
		Press this button during the "return to docking station" process to pause this process.	Press this button for 0.3s.
	Wi-Fi Button	Wi-Fi fast connection (EZ mode)	Press and hold this button for 3s.
		Hotspot pairing (AP mode)	Press and hold this button for 6s.

APP INSTALLATION INSTRUCTIONS

Step 1: Turn the power button ON of the device.

Step 2: Scan the given QR code, or download "V-TAC Smart Light" from the App Store (iOS) or the Google Play Store (Android).

Step 3: Open the V-TAC Smart Light app and tap on register for creating a new account. If you already have an existing account, please proceed to please proceed to logging in.(Ref Fig 1)

ANDROID QR CODE



IOS QR CODE



V-TAC Smart Light

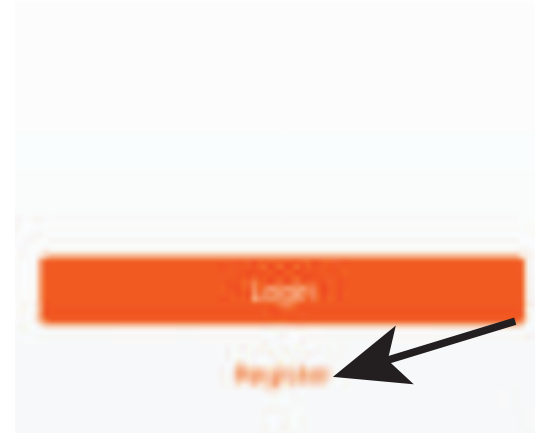

Fig 1

Step 4:

A) Mobile Number: Select the country, then enter your mobile number. Once done, tap 'Next'. (Ref Fig 2)

B) E-Mail: Enter your email id and tap on 'Next'. (Ref Fig 2)

Step 5: Enter the verification code which will be sent to your mobile number/email id, then assign a new password to your account and tap on "Confirm" to complete the registration process. (Ref Fig 3). Once done you will be redirected to V-TAC Smart Light Home page.

Step 6: Tap on 'Add Device' or the + sign. Make sure the device is switched on.(Ref Fig 4)

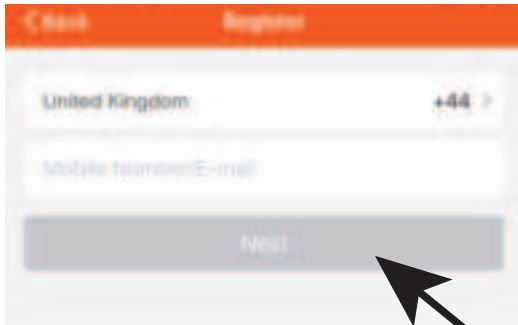

Fig 2



Fig 3

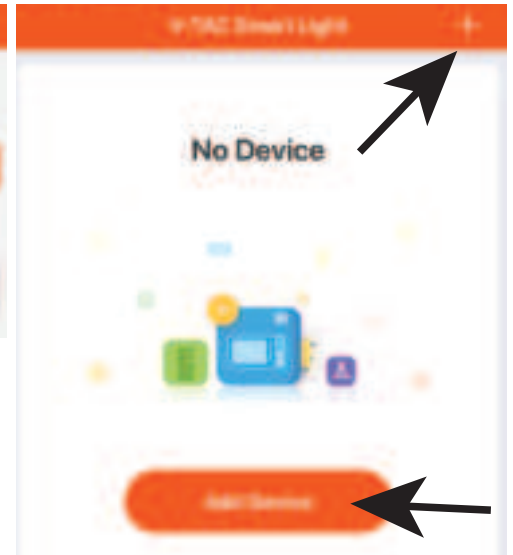

Fig 4

Step 7: To select the device, tap on “**Small Home Appliances**”, and then choose ‘**Robot Vacuum**’ to start Pairing process of the device to the app.(Ref Fig 5)

Step 8: V-TAC Smart Light APP offers two modes to pair the smart device with the APP.

Pairing Mode 1 (Smart Mode): Power ON the Robot and then press and hold “Wi-Fi” button for 3 seconds, the robot will notify with a beep sound and enters EZ Mode(Smart Mode). The Wi-Fi icon will start flashing rapidly indicating the device is now ready for pairing with the V-TAC Smart Light App.

Tap on “**Confirm indicator rapidly blink**” (Fig 6) and enter the Wi-Fi name and password and tap on “**Confirm**” (Fig 7)



Fig 5

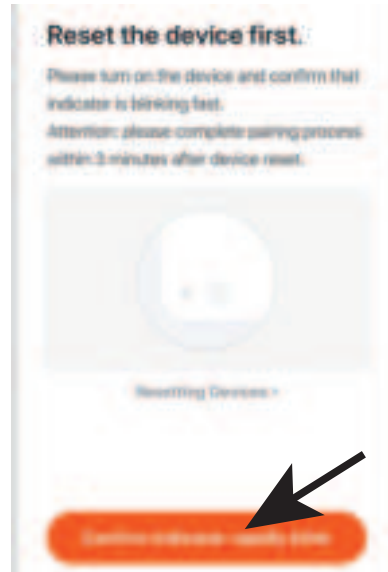

Fig 6

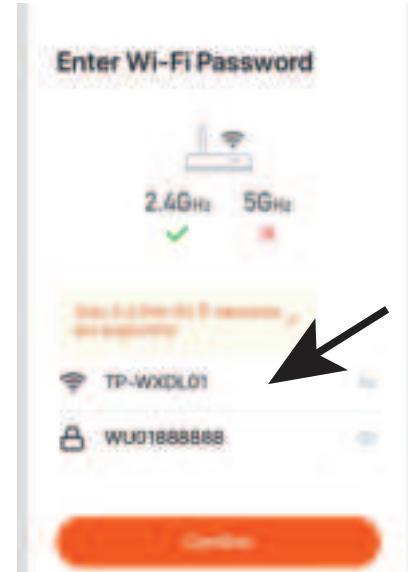

Fig 7

Pairing Mode 2 (AP Mode): Power ON the Robot and then press and hold “Wi-Fi” button for 6 seconds, the robot will notify with a beep every 3 seconds indicating the device has entered AP Mode. The Wi-Fi icon will start flashing slowly indicating the device is now ready for pairing with the V-TAC Smart Light App.

1. Tap on Other Mode (Fig 8)
2. Tap on AP Mode (Fig 9)
3. Ensure the Wi-Fi light is blinking slowly and tap on “Confirm indicator slowly blink” (Fig 10)

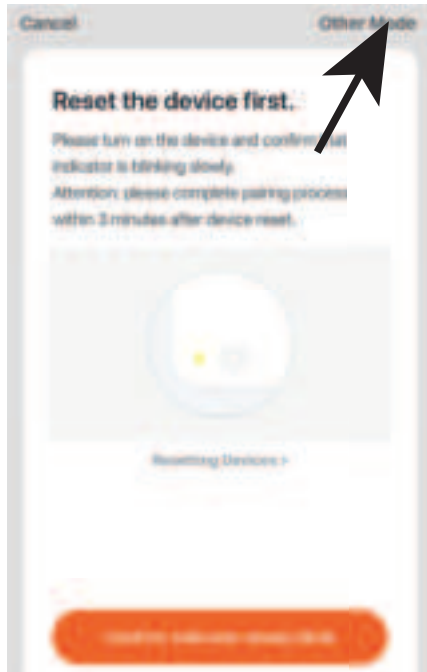

Fig 8



Fig 9

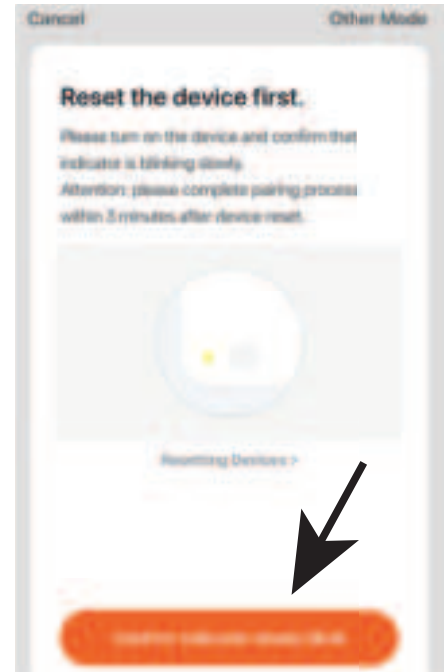

Fig 10

4. Enter your Wi-Fi name and password (Fig 11)
5. Tap on **“Go to Connect”** (Fig 12)
6. Select the Wi-Fi name SmartLife-XXXX hotspot. (No Password required).
7. Upon successful connection of the Hotspot Smartlife-XXX. Return to the APP.

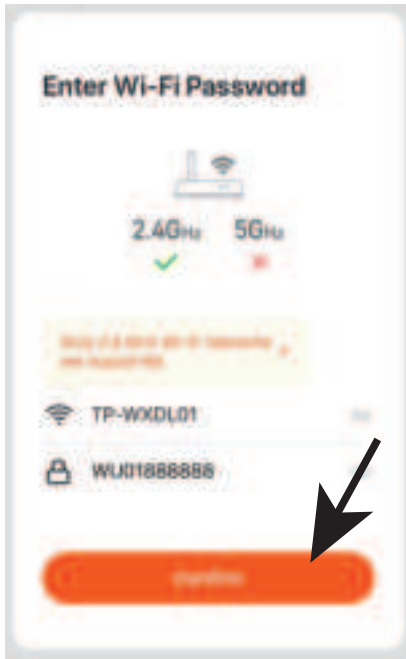

Fig 11

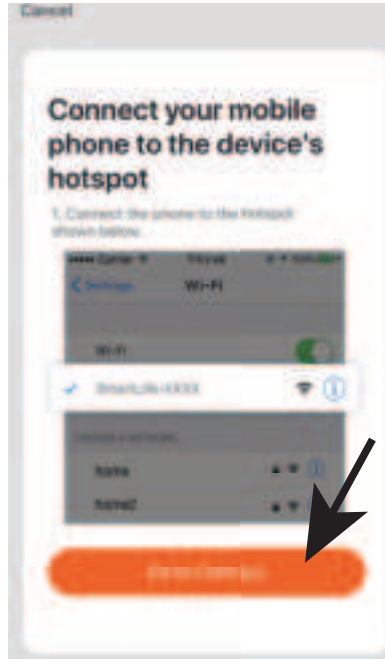

Fig 12



Fig 13

Step 9: Once you have successfully completed step 8, you will be redirected to “Connecting Now” page, where the App searches, registers and initializes the device (ref Fig 14). Once it is completed your device will be successfully paired.

Step 10: Once your device is successfully paired, rename the device to your preference. And then tap on completed. (Ref Fig 15)

Step 11: You can now start controlling your device with the App. Tap the device name on the home page to enter the controls and features of the device. (Ref Fig 16)

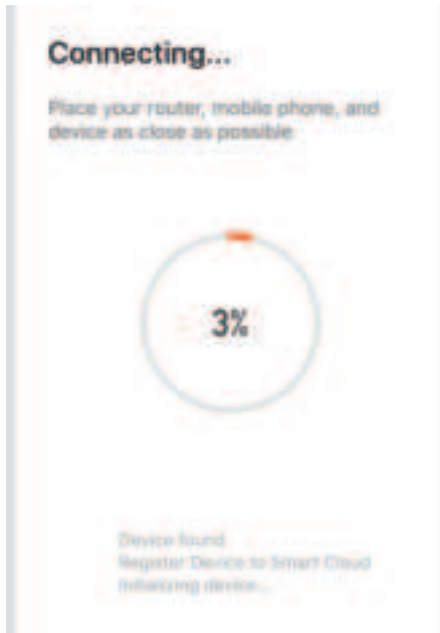

Fig 14

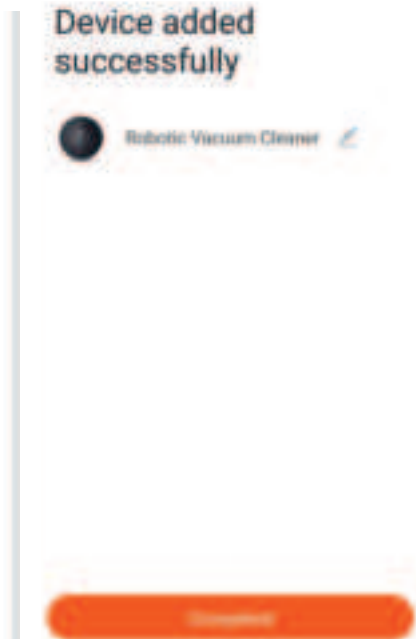

Fig 15

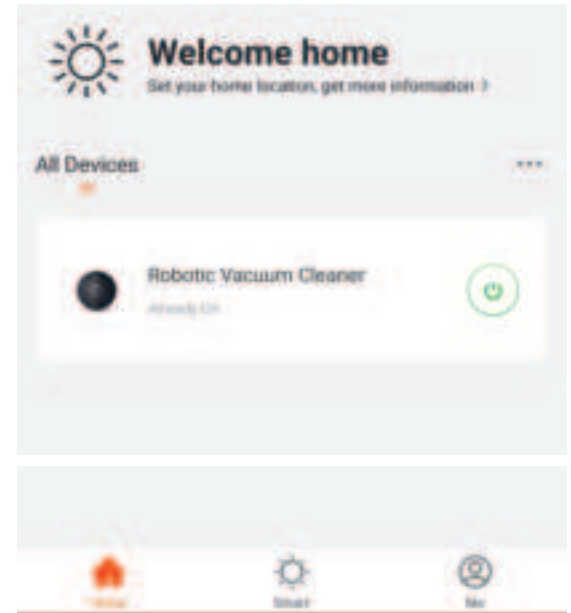

Fig 16

Step 12: Modes And Features

1. APP interface page allows you to control the device remotely offering multiple features (Ref Fig 17).

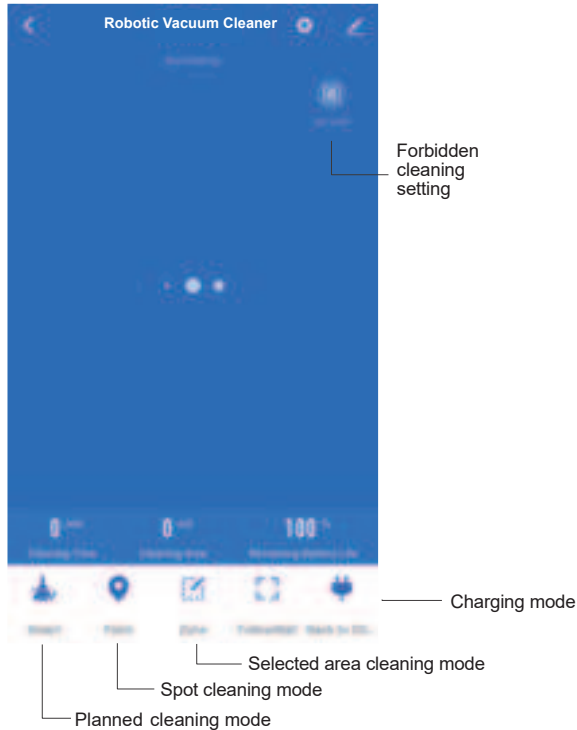

Fig 17

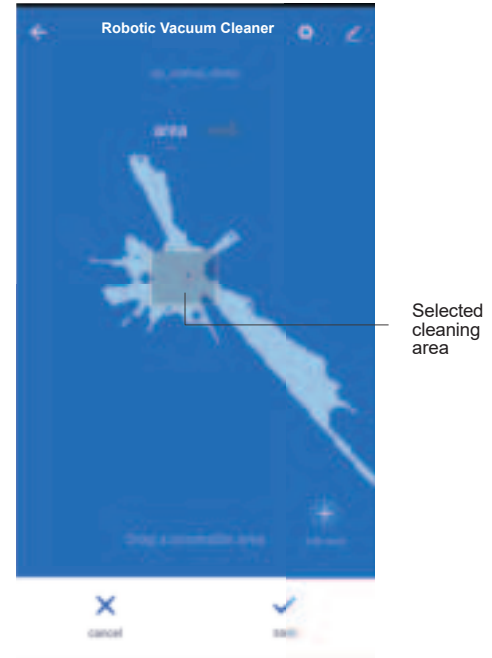

Fig 18

Device Sharing:

To Share device please tap on “Share Device” on the screen , then Tap on “Add Sharing” on the page and add the registered phone number or email id of the person you want to share the device with. (Ref Fig19, 20 and 21)

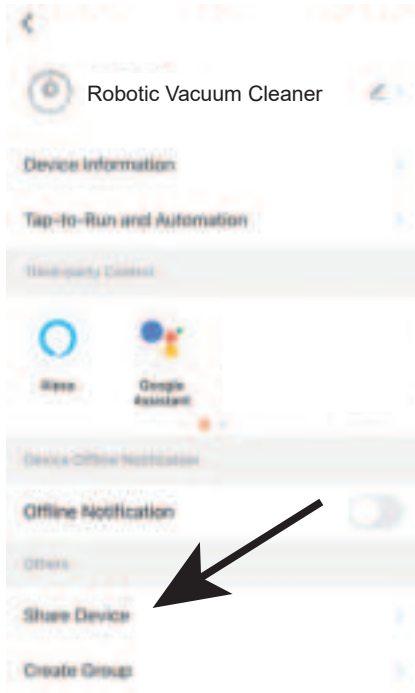

Fig 19



Fig 20

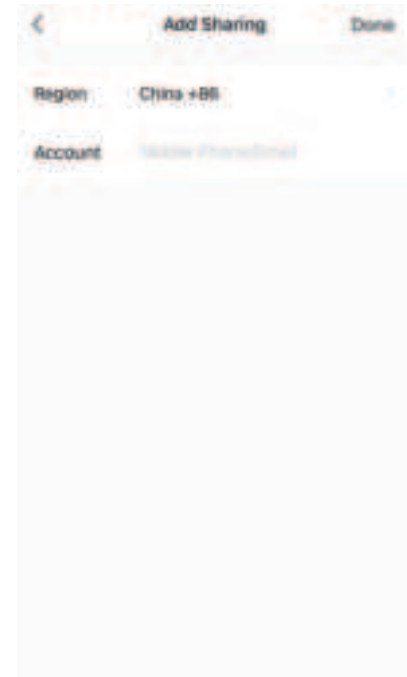

Fig 21

Cleaning & Maintenance

For optimal performance, follow the instructions below to clean and maintain Robot regularly. The cleaning/replacement frequency will depend on your usage habits of Robot.

Recommended cleaning/replacement frequency:

Robot Part	Cleaning Frequency	Replacement Frequency
Filter	Once every week	Every 2 months
Roller Brush	Once every week	Every 6 to 12 months
Side Brush	Once every month	Every 3 to 6 months, or when it is obviously damaged
Roller Brush Cover	Once every month	Every 3 to 6 months, or when the rubber silicon strip on the roller brush cover is damaged
Sensor	Once every month	
Charging Electrode	Once every month	
Omnidirectional Wheel	Once every month	

Maintenance - Dust Box

1. Press the Dust Box release button to pull the Dust Box out.

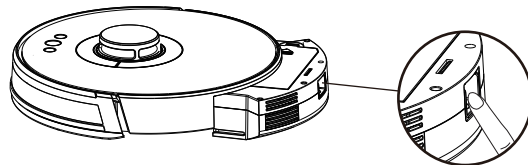

2. Open the side cover of the dust box and empty the trash.

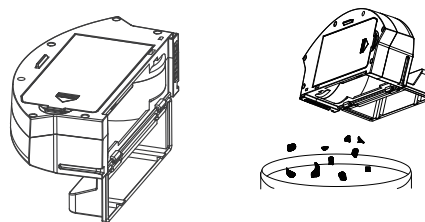

3. Open the HEPA filter cover and remove the HEPA filter and prefilter. Tap on the HEPA filter to remove the dust. Water washing is not recommended for the HEPA filter.

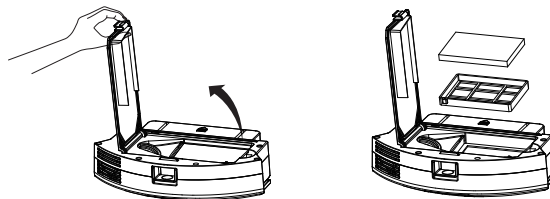

Maintenance - Dust Box

4. Use water to rinse the prefilter.

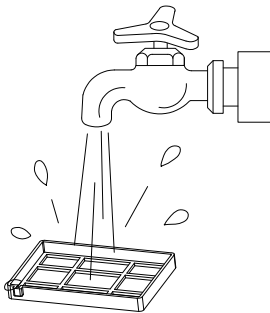

5. Wipe the dust box clean with a cloth. Do NOT wash the dust box with water.

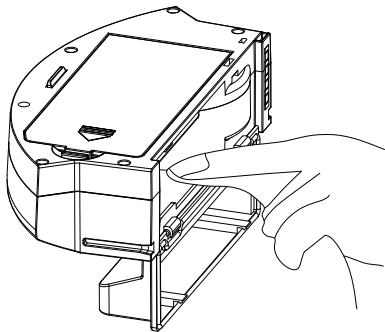

6. Dry the dust box and filter components, keep them dry to ensure their service life.



It is recommended that you wash the prefilter every 15-30 days. The maximum service life of the HEPA filter is 3 months.

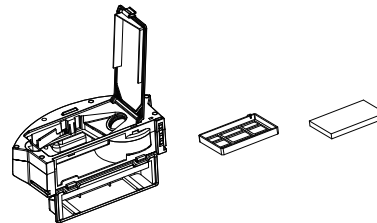

1. Before installing filters, ensure that the prefilter and HEPA filter are dry.
2. Do NOT expose the prefilter and HEPA filter to the sunlight

7. Install the prefilter and HEPA filter back to the dust box.

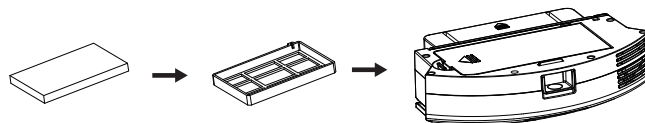

Maintenance - Water Tank & Mopping Pad

1. Press the Water Tank release button to pull the Water Tank out

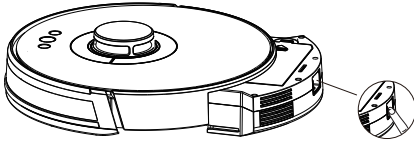

2. Remove the mopping cloth from the Water Tank

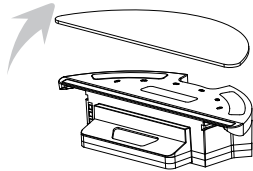

3. Open the water inlet cover and empty water from Water Tank.

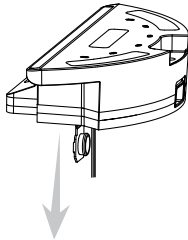

4. Use water to clean the mopping cloth



5. Dry the mopping cloth with sunlight

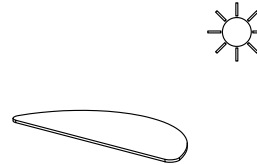

6. The Water Tank can be dried with dry cloth or let it naturally dry with air.

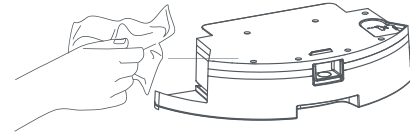

Maintenance - Rolling Brush & Side Brush

- 1 Pull on the release tabs to unlock the brush guard as shown.
- 2 Lift the rolling brush to remove.
- 3 Clean the rolling brush with the provided cleaning tool or a vacuum cleaner.
- 4 Reinstall the rolling brush by inserting the fixed protruding end first and then clicking into place.
- 5 Press down to snap the brush guard into place

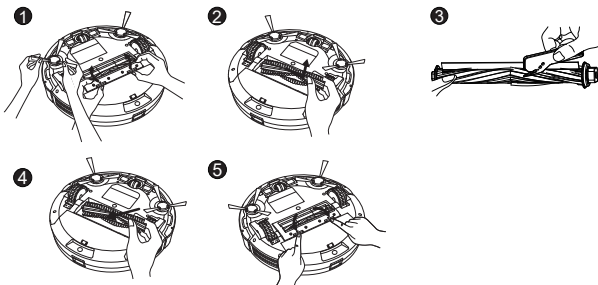

Clean the Side Brushes

Foreign substances, such as hair, can easily get tangled in the side brushes, and dirt may adhere to them. Be sure to clean them regularly

- 1 Remove the side brushes
- 2 Carefully unwind and pull off any hair or string that is wrapped between the main unit and the side brushes
- 3 Use a cloth dampened with warm water to remove dust from the brushes or to gently reshape them.

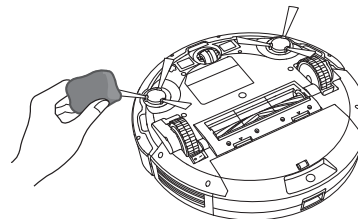

 Only use the side brushes when completely dried.

Replace the Side Brushes

The side brushes may become bent or damaged after being used for a period of time. Follow the instructions below to replace them

Remove the old side brushes and install the new ones as shown below.

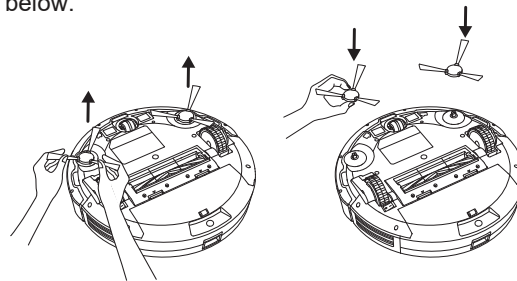

Maintenance - Charging electrode and Anti-fall Sensor

To Maintain the best performance, clean the anti-fall sensors and charging electrode regularly. Dust off the anti-fall sensors and charging electrode using a cloth or cleaning brush.



please use dry dishcloth for cleaning, and do not use wet dishcloth to prevent damage caused by water.

Clean up charging electrode

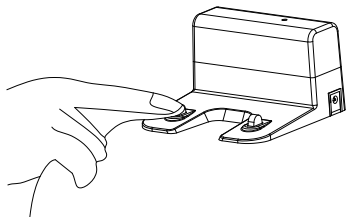

Clean the anti-fall sensor

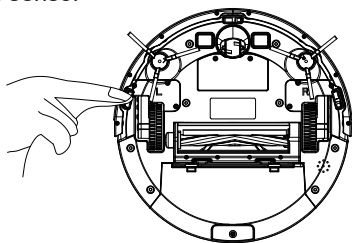

Clean drive wheels and omnidirectional wheel

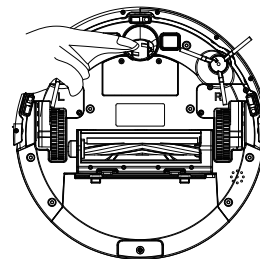

Troubleshooting

If the vacuum cleaner encounters a fault while working, the power indicator blinks quickly in red, and a voice prompt is generated. In this case, rectify the fault by referring to the table below.

ERROR PROMPT	SOLUTION
Error 1: Laser head is blocked or stuck, please check.	The laser ranging sensor is blocked or jammed by a foreign object. Remove the obstruction or foreign object. If the obstruction or foreign object cannot be removed, move the main unit to a new position and then start it.
Error 2: Collision sensor get stuck, please check the collision sensor.	The bumper is stuck. Tap the bumper for several times to remove the foreign object. If there is no foreign object, move the main unit to a new position and then start it.
Error 3: Right wheel suspended, please remove the robot in a new place then start again.	The wheel is suspended. Please move the main unit to a new position and then start it.
Error 4: Anti-fall sensor is blocked, please check and clean anti-fall sensor.	The main unit is suspended. Please move the main unit to a new position and then start it. This fault may occur when the cliff sensor is too dirty. Please wipe the cliff sensor clean.
Error 5: Side brush is entangled, please clean the side brush.	The side brushes may be entangled with foreign objects. Please disassemble and clean the side brushes.
Error 6: Right/left wheel is entangled, please clean the right/left wheel.	The wheel may be entangled with foreign objects. Please clean the wheel and start the main unit again.
Error 7: The robot is trapped, please remove the robot	The main unit may be stuck. Please remove the obstacles around the main unit.
Error 8: Low battery, please charge.	The power is insufficient. Please charge the vacuum cleaner before using it.
Error 9: Charging problem, please check.	The battery temperature is too high or too low. Please wait and charge the vacuum cleaner after the battery temperature becomes normal.
Error 10: Wall sensor is blocked, please check	The wall sensor is covered with dust. Please wipe the wall sensor.
Error 11: Uneven floor, please move the robot to a new place then start again.	It is detected that the main unit is tilted upon startup. Please place the main unit on an even ground and restart it.
Error 12: Top cover of laser is blocked or stuck, please check.	The laser pressure sensor is pressed or stuck. Please move the vacuum cleaner to a new position and then restart it.

Frequently Asked Questions

FAULT	SOLUTION
Failed to power on the machine	<p>The battery power is insufficient. Please use the vacuum cleaner after charging it on the docking station.</p> <p>The battery temperature is too high or too low. Please use the vacuum cleaner when the ambient temperature is 0°C to 40°C.</p>
Failed to charge the machine	<p>The docking station is not connected to the power supply. Please make sure that both ends of the docking station power cord are properly connected.</p> <p>The docking station is not in proper contact with the main unit. Please clean the docking station shrapnel and the charging contact of the main unit.</p> <p>Check whether the docking station indicator is on.</p>
Slow charging	<p>When used in a high or low temperature environment, the main unit will automatically decrease the charging speed to extend the battery life.</p> <p>The charging contact area may be dirty. Please clean the area with a dry cloth.</p>
Failed to return to the docking station	<p>There are too many obstacles around the docking station. Please place the docking station in an open area.</p> <p>The main unit is too far away from the docking station. Try to place the main unit near the docking station.</p>
Abnormal behaviour	<p>Power off the vacuum cleaner and start again.</p>
There is abnormal noise during cleaning.	<p>The roller brush, side brushes, or main wheel may be entangled with foreign objects. Clean them after powering off the vacuum cleaner.</p> <p>The omnidirectional wheel is covered by dust or is entangled during cleaning. It is recommended that you use a screwdriver to pull it out and rinse it.</p>
The cleaning performance is degraded, or ash is dropped.	<p>The dust box is full. Clean the dust box.</p> <p>The filter is blocked. Clean the filter.</p> <p>The roller brush is entangled with foreign objects. Clean the roller brush.</p>
The Wi-Fi network cannot be connected.	<p>The Wi-Fi function is not activated. Reset the Wi-Fi connection, and try again.</p> <p>The Wi-Fi signal is not good. Ensure that the main unit is located in a place with good Wi-Fi signals.</p> <p>The Wi-Fi connection is abnormal. Reset the Wi-Fi settings, download the mobile app of the latest version, and try to connect to the Wi-Fi network again.</p> <p>The Wi-Fi network suddenly cannot be connected. The family router settings may be incorrect. In this case, contact the customer service team of the Wi-Fi operator for help.</p>

Frequently Asked Questions

FAULT	SOLUTION
Scheduled cleaning cannot be carried out.	The power is insufficient. Scheduled cleaning will be started only when the remaining power is more than 20%.
Is any power consumed if the vacuum cleaner always stays at the docking station?	The power consumption is extremely low when the vacuum cleaner always stays at the docking station. This helps to keep the battery in the best performance.
Is it necessary to charge the battery for 16 hours when the vacuum cleaner is used for the first three times?	The lithium battery does not have a memory effect. It can be used instantly after it is fully charged. There is no need to wait 16 hours.
The mopping module does not release water or the water output is less .	Check whether there is enough water in the water tank. Use the mobile app to set the water output to the maximum value. Install the mopping cloth and mop stand properly according to the manual.
The power is insufficient during cleaning. After the vacuum cleaner returns to the docking station for charging, it does not continue cleaning.	Check whether the main unit is in DND mode. The vacuum cleaner will not continue cleaning in DND mode. The vacuum cleaner will not continue cleaning if the main unit is manually put back to the docking station.
The vacuum cleaner cannot return to the docking station after partial cleaning or after its position is moved.	The vacuum cleaner will re-generate a map after partial cleaning or after it is moved far away. If the main unit is far away from the docking station, the main unit may fail to return to the docking station by itself. In this case, manually put the main unit back to the docking station.
The vacuum cleaner misses some areas during cleaning.	The wall sensor or cliff sensor may get dirty. It is recommended that you wipe the sensors using a soft dry cloth.

Product Parameters

Classification	Projects	Parameter
Structural Class	Diameter	330 mm / 1.08 ft
	Height	80mm
	Net weight	2.7 kg / 5.94 lbs
Battery	Voltage	14.8 volts
	Battery	3000 mAh rechargeable lithium battery pack
Parameter	Dust box capacity	600 ml
	Charging type	Automatic charging / Manual charging
	Cleaning mode	Auto / Single Room / Edge / Spot / Mopping
	Primary charging time	About 300 minutes
	Working time	About 150 minutes
Robot	Rated power (w)	28w
	Operating voltage (v)	14.8v

**IN CASE OF ANY QUERY/ISSUE WITH THE PRODUCT, PLEASE REACH OUT TO US AT: SUPPORT@V-TAC.EU
FOR MORE PRODUCTS RANGE, INQUIRY PLEASE CONTACT OUR DISTRIBUTOR OR NEAREST DEALERS.
V-TAC EUROPE LTD. BULGARIA, PLOVDIV 4000, BUL.L.KARAVELOW 9B**

(BG) ВЪВЕДЕНИЕ

Благодарим ви, че избрахте и закупихте продукт на Ви-Тек (V-TAC). Ви-Тек (V-TAC) ще ви послужи по най-добрия възможен начин. Моля прочетете тези инструкции внимателно преди инсталация и съхранявайте ръководството за бъдещи справки. Ако имате други въпроси, моля свържете се с нашия дилър или с местния търговец, от който сте закупили продукта. Те са обучени и са готови да ви послужат по най-добрия начин.

Важни инструкции за безопасност

- За намаляване на риска от нараняване или повреда, прочетете внимателно тези инструкции за безопасност и ги съхранявайте на разположение по време на настройването, експлоатацията и поддръжката на това устройство.
- Всяко действие, което не е в съответствие с настоящото ръководство, може да причини повреда на продукта.

ИЗПОЛЗВАНИ ПРЕДУПРЕДИТЕЛНИ СИМВОЛИ

Това е символ, означаващ предупреждение за опасност. Този символ Ви предупреждава за потенциалните опасности, които биха могли да доведат до материални щети и/или сериозни телесни наранявания или дори смърт.

- Това устройство може да се използва от деца на възраст 8 години и по-големи и от лица с физически, сетивни или умствени нарушения или липса на опит или познания, при условие, че са под надзор или са инструктирани относно безопасната употреба на това устройство и разбират свързаните с него рискове.
- Малките деца трябва да бъдат под надзор, за да се гарантира, че не играят с уреда.
- Почистването и поддръжката не трябва да се извършват от деца без надзора на възрастни.
- Това устройство трябва да се използва само с включения в доставката захранващ блок.
- За презареждане на батерията използвайте само сваляемия захранващ блок, включен в доставката на устройството.
- Извадете батерията от устройството, преди да го изпратите за обезвреждане. За да извадите батерията от него, първо свалете винтовете от долната част и след това извадете и батерията, като разедините конектора за бързо разединяване.

- Поставете използваната батерия в херметичен пластмасов плик и я изпратете за обезвреждане по безопасен начин съгласно местната нормативна уредба, касаеща околната среда.
- Външният гъвкав кабел или кабелът на захранващия блок не се сменят; ако кабелът бъде повреден, захранващият блок трябва да се изхвърли (обезвреди).
- Това устройство е само за приложение на закрито.
- Това устройство не е играчка. Не стойте и не седете върху него. Малките деца и домашните любимци трябва да бъдат под надзор по време на неговата работа.
- Съхранявайте и работете с устройството само в среди със стайна температура.
- Почиствайте го само с кърпа, навлажнена с вода.
- Не използвайте устройството за събиране на разлетели белина, боя, химикали или други течности.
- Преди да започнете да използвате устройството, приберете предметите, като дрехи и хартийки. Вдигнете шнуровете на щори и завеси и разчистете захранващите кабели и чупливите предмети от земята. Ако устройството премине върху захранващ кабел и го дръпне, от маса или рафт могат да паднат предмети.
- Ако помещението, което ще се почиства, има балкон, трябва да се използва физическа бариера, която да препятства достъпа до балкона и да осигури безопасна експлоатация.
- Не поставяйте нищо върху устройството.
- Имайте предвид, че устройството се движи по собствени правила. Внимавайте, когато ходите в зоната на функциониране на устройството, за да не стъпите върху него.
- Не използвайте устройството в зони с непокрити електрически контакти на пода.
- Не отваряйте електрониката на устройството, батерията му или интегрираната основа за зареждане. Те не съдържат части, които могат да бъдат обслужвани от потребителя.
- Не използвайте устройството върху неготов, нехерметичен, намазан с парафин или неравен под. Това може да доведе до повреждане на пода и устройството. Използвайте го само върху твърди подови повърхности или килими с къси власинки.
- Това устройство е проектирано за използване върху подове, без да ги надрасква. Препоръчително е, преди да почистите цялото помещение, да го тествате върху малка площ на помещението, което ще почиствате, за да се уверите, че не се получава надраскване.

- Уверете се, че лазерната прахосмукачка-робот не е свързана с електрическата мрежа, преди да започнете да я почиствате.
- Извадете щепсела от контакта, преди да започнете почистване или поддръжка на уреда.
- Продуктът може да се разглобява само от оторизирани техници. Не се препоръчва потребителите да разглобяват сами продукта.
- Не пипайте проводниците, жаковете или захранващия адаптер с мокри ръце.
- Почиствайте продукта след зареждане.
- Не използвайте продукта във влажна среда.
- Не поставяйте продукта на място, от което може лесно да падне (като маси, столове и т.н.).
- Преди употреба проверявайте дали захранващият адаптер е свързан с контакт. В противен случай батерията може да бъде повредена.
- Когато контейнерът за прах се напълни, го изпразнете, преди да продължите с почистването.
- Използвайте само оригиналните презаредима батерия и зарядна станция, включени в доставката. Не използвайте батерии, които не са презаредими. За характеристиките на батерията, вж. "Характеристики на продукта".
- Не използвайте продукта в изключително гореща (над 40°C) или изключително студена (под 0°C) среда.
- Пазете косата, дрехите, пръстите и други части на тялото далеч от отворите или работните части на продукта.
- Не използвайте продукта за вакуумно почистване на предмети, които биха могли да го блокират, като камъни и хартиени отпадъци.
- Не използвайте продукта за вакуумно почистване на запалими материали, като бензин и тонер, използван в принтери или копирни машини. Не използвайте продукта в чисти зони със запалими материали.
- Не използвайте продукта за вакуумно почистване на горящи предмети, като цигари, кибритени клетки, пепел и други, които могат да предизвикат пожар.
- Не поставяйте предмети на смукателния отвор. Не използвайте продукта, когато смукателният отвор е блокиран. Отстранете праха, памучната вата и космите от смукателния отвор, за да осигурите плавна въздушна циркулация при отвора.
- Не използвайте повредена зарядна станция.

Съдържание на пакета

- Робот
- Зарядна станция
- Захранващ адаптер
- Воден резервоар
- Контейнер за прах
- Миеща подложка
- Воден резервоар
- Почистваща четка
- Странична четка (2 комплекта)
- HEPA филтър
- Ръководство за експлоатация

Състав на продукта/ наименование на частите

Предна страна на лазерния робот [FIG 1]

Натиснете и задръжте натиснат бутона Wi-Fi за 3 секунди, за да влезете в Wi-Fi настройките и да свържете устройството.

Задна страна на лазерния робот [FIG 2]

Употреба на продукта - Подготовка

Преди да започнете да използвате лазерния робот, свалете предпазната лента от него. Сваляне на защитата

Зареждане на продукта

1. Поставете зарядната станция на равна повърхност, опряна в стена. Не поставяйте никакви предмети на разстояние 0.5 m от лявата и дясната страна на зарядната станция и на 1.5 m пред нея.
2. Свържете зарядната станция със захранващия източник.

Поставете зарядната база на място, което е лесно достъпно за робота. Поставете зарядната база до стена и по-скоро върху твърда равна повърхност, отколкото върху пътеки или килими.

- Винаги дръжте зарядната база включена в контакт, в противен случай роботът няма да може да се върне автоматично на нея.

3. Монтирайте страничните четки преди употреба.

4. Поставете прахосмукачката на зарядната станция, за да се зареди.

По време на зареждане индикаторът мига. След като зареждането завърши, индикаторът светва за постоянно. Пълното зареждане на прахосмукачката-робот отнема около 6.5 часа. В процеса на почистване, роботът автоматично проверява нивото си на зареденост. Ако зарядът е недостатъчен, прахосмукачката активира режима "Връщане на зарядната станция" и автоматично се връща на нея, за да се зареди. Алтернативно, можете да натиснете бутона "Връщане на зарядната станция" на приложението, за да активирате режима на връщане.

Забележка: Не използвайте зарядната станция в силно отражателна среда, като среда, изложена на въздействието на пряка слънчева светлина или с налични в близост огледала.

За да осигурите нормално време за работа на прахосмукачката, я заредете преди употреба. Пълното зареждане на прахосмукачката-робот отнема около 6.5 часа.

За да осигурите безопасно зареждане и да предотвратите повреждането на пода от влажната подложка, извадете водния резервоар, преди да започнете да зареждате робота.

Използване на водния резервоар

Не използвайте функцията за миене при наличието на килими. Свалете миещата подложка и я почистете, след като завършите миенето.

Изпразвайте водния резервоар след всяка употреба.

1. Отворете капака на отвора за вода и бавно добавете вода към водния резервоар.
2. Извадете миещата подложка и я поставете на водния резервоар. Натиснете внимателно миещата подложка, за да се уверите, че е прилепнала плътно към резервоара.
3. Сменете контейнера за прах на робота с водния резервоар и започнете миенето на пода.

Сглобяване

Забележки

1. Преди да задействате прахосмукачката, вдигнете кабелите и дребните предмети, разпръснати по пода, и съберете лесно падащите, чупливите, ценните и опасните предмети. Избягвайте предмети, които могат да се заплетат, заседнат, дръпнат или бутнат от главното устройство; в противен случай, можете да причините наранявания на хора или материални щети.

2. Не използвайте този продукт в зона с препятствия; в противен случай, може да се повреди вентилаторът, което ще засегне ефективността на прахосмукачката.

ИНСТРУКЦИЯ ЗА УПОТРЕБА

ВКЛЮЧВАНЕ И ИЗКЛЮЧВАНЕ НА ПРАХОСМУКАЧКАТА

Натиснете и задръжте натиснат бутона " " за 3 секунди, за да включите прахосмукачката. Индикаторът на захранването светва и роботът влиза в режим на готовност (стендбай).

Когато прахосмукачката е в статично състояние, натиснете и задръжте натиснат бутона " " за 3 секунди, за да я включите и преустановите текущата задача по почистването.

ЗАБЕЛЕЖКА: Когато прахосмукачката е в статус на зареждане, тя не може да бъде изключена.

ЗАПОЧВАНЕ НА ПОЧИСТВАНЕ

Натиснете бутона " ", за да започнете почистването. Прахосмукачката планира динамично маршрута на почистване съобразно картата, генерирана след сканиране, и извършва почистване на различните зони, една по една.

Във всяка зона прахосмукачката първо изчиства пода по протежение на стената, след което се движи зигзагообразно, за да почисти останалата част от зоната по подреден и ефективен начин.

ЗАБЕЛЕЖКА:

- Ако нивото на зареденост е твърде ниско, прахосмукачката няма да започне почистване. Преди да задействате робота, не забравяйте да го заредите.
- Преди да задействате прахосмукачката, вдигнете всички кабели по земята (включително захранващия кабел на зарядната станция). В противен случай, прахосмукачката може да дръпне някои кабели по време на почистването, което може да причини прекъсване на захранването на друг електроуред или повреждане на други предмети или кабели.
- Ако зоната на почистване е по-малка от 2 квадратни метра, по подразбиране прахосмукачката ще я почисти два пъти.
- Ако в процеса на почистване се окаже, че нивото на зареденост не е достатъчно, главното устройство се връща автоматично на зарядната станция за зареждане. След като нивото стане достатъчно високо, устройството се връща автоматично в точката на прекъсване, за да продължи с почистването (уверете се, че сте активирали функцията за възобновяемо почистване).

ПАУЗА НА ПОЧИСТВАНЕТО

Ако трябва да добавите вода във водния резервоар или да измиете миещата подложка, докато прахосмукачката работи, натиснете бутона "(X)", за да я паузирате. След като добавите водата/смените миещата подложка, натиснете бутона "(X)", за да възобновите почистването, или натиснете бутона "(X)", за да върнете устройството на зарядната станция и да преустановите текущата задача по почистването.

ЗАБЕЛЕЖКА: В статус на пауза, ако прахосмукачката се върне на зарядната станция за зареждане, текущата задача по почистването се преустановява.

РЕЖИМ ПРИСПИВАНЕ

Ако в рамките на 10 минути не бъде извършена нито една операция, прахосмукачката автоматично влиза в режим на приспиване, а индикаторът на захранването примигва веднъж на няколко секунди. В режим на приспиване, можете да натиснете който и да било бутон, за да "събудите" прахосмукачката.

ЗАБЕЛЕЖКА:

- Когато прахосмукачката се зарежда на зарядната станция, тя не може да влезе в режим на приспиване.

- Ако прахосмукачката е в режим на приспиване за повече от 12 часа, тя се изключва автоматично.

ЗАРЕЖДАНЕ НА ПРАХОСМУКАЧКАТА

- Автоматичен режим: След като завърши с почистването, прахосмукачката се връща автоматично на зарядната станция за зареждане.
- Ръчен режим: В статус на пауза, можете да натиснете бутона "(X)", за да активирате режима "Връщане на зарядната станция". Когато прахосмукачката се зарежда, индикаторът на захранването мига.

ЗАБЕЛЕЖКА: Ако прахосмукачката не успее да намери зарядната станция, тя автоматично се връща в началната точка. При този сценарий ще трябва да я върнете ръчно на зарядната станция.

СТАТУС НА НЕИЗПРАВНОСТ

Ако по време на работа на прахосмукачката възникне неизправност, индикаторът на захранването започва да мига бързо в червен цвят и се генерира гласово съобщение. За повече информация относно метода на откриване и отстраняване на неизправности, моля вж. раздела "Откриване и отстраняване на неизправности".

ЗАБЕЛЕЖКА:

- В статус на неизправност, ако в рамките на 10 минути не бъде извършена нито една операция, прахосмукачката автоматично влиза в режим на приспиване.
- В статус на неизправност, ако прахосмукачката се върне на зарядната станция за зареждане, текущата задача по почистването се преустановява.

РЕСЕТИРАНЕ НА WI-FI НАСТРОЙКИТЕ

Ако Вашият мобилен телефон не успее да се свърже с прахосмукачката, поради причини, като промяна на настройките на рутера и забравена парола, свържете повторно прахосмукачката с мобилния телефон съгласно инструкциите за свързване през Wi-Fi.

ЗАБЕЛЕЖКА: Ако прахосмукачката е в статус на изчакване за свързване в продължение на повече от 2 минути, нейната Wi-Fi функция се деактивира автоматично. За да свържете повторно прахосмукачката с мобилния си телефон, ресетирайте Wi-Fi настройките.

ЛОКАЦИЯ

Можете да използвате мобилното приложение, за да укажете целева точка на картата. Прахосмукачката автоматично планира маршрута и се придвижва до указаната точка. Ако укажете целева точка в приложението, когато прахосмукачката е в статус на готовност или пауза, тя ще почисти квадратна зона с площ 1.6m x 1.6m, чийто център е тази точка. След като завърши с почистването, роботът се връща автоматично в началната точка и спира работата.

ЗАБЕЛЕЖКА: Ако активирате частично почистване, когато прахосмукачката е в статус на пауза, текущата задача по почистването се преустановява.

ЗАДАВАНЕ НА ЗОНА, КОЯТО ДА НЕ СЕ ПОЧИСТВА, ИЛИ ВИРТУАЛНА СТЕНА

Можете да използвате мобилното приложение, за да зададете зона, която да не се почиства, или виртуална стена. След като завършите с настройките, прахосмукачката няма да влиза в зоната, която не трябва да се почиства, или да пресича виртуалната стена по време на почистването.

ЗАБЕЛЕЖКА:

- Преди да използвате тази функция, трябва да активирате режима на съхранение на карта за прахосмукачката в мобилното приложение.
- Тази функция се използва само за разделяне на зоните на почистване, но не може да се използва за блокиране на опасни зони.
- Ако прахосмукачката бъде преместена или в случай на значителни промени в средата на дома, картата може да стане невалидна и настройките на виртуалната стена или зоната, която не трябва да се почиства, могат да бъдат изгубени.

ДРУГИ ФУНКЦИИ НА ПРИЛОЖЕНИЕТО

Обновяване на картата в реално време	Регулиране на обема
Преглед на историята на почистванията	Управление на карти
Промяна на гласа на работа	Актуализиране на фърмуера
Позициониране на работа	Преглед на статуса на работа

ЗАБЕЛЕЖКА:

Функциите и детайлите на приложението могат да се различават незначително, поради неговото непрекъснато развитие и обновяване. За конкретните функции и детайли на приложението проверете действителната версия.

ЗОНАЛНО ПОЧИСТВАНЕ

Можете да използвате мобилното приложение, за да изберете една или повече зони за почистване. Прахосмукачката ще почиства едно или повече помещения съобразно зоната, която изберете от мобилното приложение.

ЗАБЕЛЕЖКА:

- Преди да използвате тази функция, трябва да активирате режима на съхранение на карта за прахосмукачката в мобилното приложение; тогава прахосмукачката генерира карта за почистването.
- След като почистването започне, прахосмукачката може да се придвижи до място извън избраната зона. Уверете се, че сте отстранили всички препятствия от земята и около избраната зона.

ПЛАНИРАНО ПОЧИСТВАНЕ

Можете да използвате мобилното приложение, за да зададете график за започване на почистването в определено време. Когато определеното време настъпи, прахосмукачката автоматично започва почистване и се връща на зарядната станция, след като завърши почистването.

КОНФИГУРИРАНЕ НА ЗОНА ЗА ПОЧИСТВАНЕ

Можете да използвате мобилното приложение, за да конфигурирате зона за почистване. Прахосмукачката ще започне почистването съобразно зоната, която сте планирали от мобилното приложение. **ЗАБЕЛЕЖКА:** След като почистването започне, прахосмукачката може да се придвижи до място извън конфигурираната зона. Уверете се, че сте отстранили всички препятствия от земята и около конфигурираната зона.







РЕЖИМ ПОЧИСТВАНЕ



Можете да използвате мобилното приложение, за да изберете различните режими, предлагани от устройството, като Спестяване на енергия – Стандартен режим – Интензивен режим. По подразбиране е избран стандартен режим.

DND РЕЖИМ

През периода "Не безпокойте" (Do-Not-Disturb, DND), прахосмукачката няма да продължава автоматично почистването или да подава гласови съобщения. Индикаторът на захранването се затъмнява. Можете да използвате мобилното приложение, за да деактивирате DND режима или да промените времевия диапазон в DND режима.

Описание на иконите и бутоните на приложението

ИКОНИ И ОПИСАНИЯ	
	Почистване на целия дом: Прахосмукачката генерира карта на целия дом чрез сканиране с помощта на сензор и автоматично планира оптималния маршрут на почистването.
	Почистване на конфигурирана зона: Можете да конфигурирате зона на дадено място на картата в приложението. След това, прахосмукачката ще се придвижи автоматично до зоната, за да я почисти.
	Локация: Можете да укажете точка на картата в приложението. След това, прахосмукачката ще се придвижи автоматично до точката и ще почисти квадратна зона с площ 1.6m x 1.6m, чийто център е тази точка. Можете да кликнете или "влачите" по картата, за да зададете целевата точка.
	Почистване на избрана зона: След като прахосмукачката генерира карта на целия дом, можете да изберете една или повече зони за почистване от приложението.
	Задаване на зона, която да не се почиства.
	Връщане на зарядната станция: Когато тази икона свети постоянно, прахосмукачката се връща автоматично на зарядната станция за зареждане. Когато иконата мига, прахосмукачката спира да се връща на зарядната станция.
	Планиран режим: Можете да направите резервация за извършване на задача за планирано почистване след 24 часа в рамките на 7 дена от приложението.

Бутон	Описание	Функция	Описание на функцията
	Бутон на захранването	Натиснете този бутон, за да подадете захранване към робота.	Натиснете и задръжте натиснат този бутон за 3 секунди, за да подадете захранване към робота.
		Натиснете и задръжте натиснат този бутон, за да изключите робота.	Натиснете и задръжте натиснат този бутон за 3 секунди, за да изключите робота.
		Натиснете този бутон, за да планирате маршрута за почистване.	Натиснете този бутон за 0.3 секунди.
		Натиснете този бутон за пауза.	Натиснете този бутон за 0.3 секунди.
	Бутон "Връщане на зарядната станция"	Натиснете този бутон за връщане на зарядната станция.	Натиснете този бутон за 0.3 секунди.
		Натиснете този бутон в процеса на "Връщане на зарядната станция", за да го паузирате.	Натиснете този бутон за 0.3 секунди.
	Бутон Wi-Fi	Бързо свързване през Wi-Fi (EZ режим)	Натиснете и задръжте натиснат този бутон за 3 секунди.
		Свързване през хотспот (AP режим)	Натиснете и задръжте натиснат този бутон за 6 секунди.

Инструкции за инсталиране на приложението

Стъпка 1: Завъртете бутона за захранване на устройството на включено положение.

Стъпка 2: Сканирайте дадения QR код или изтеглете “V-TAC Smart Light” от App Store (iOS) или от Google Play Store (Android).

Стъпка 3: Отворете приложението V-TAC Smart Light и натиснете върху бутона за регистрация, за да създадете нов профил. Ако вече имате съществуващ профил, моля продължете към екрана за вход (Вж. Фигура 1).

Стъпка 4:

A) С мобилен номер: Изберете държавата, след това въведете своя мобилен номер. След като сте готови, натиснете “Следващ” (Next) (Вж. Фигура 2).

B) С имейл: Въведете своя имейл профил и натиснете “Следващ” (Вж. Фигура 2).

Стъпка 5: Въведете кода за удостоверяване на самоличността, който ще бъде изпратен на вашия мобилен номер/имейл адрес, след това задайте нова парола за вашия профил и натиснете “Потвърждение”, за да завършите процеса на регистрация (Вж. Фигура 3). След като сте готови, ще бъдете пренасочени към началната страница на V-TAC Smart Light.

Стъпка 6: Натиснете “Добавяне на устройство” или символа +. Уверете се, че устройството е включено (Вж. Фигура 4).

Стъпка 7: За да изберете устройството, натиснете “Домашни уреди”, след това изберете “Прахокувачка робот”, за да започнете процеса на свързване на устройството с приложението (Вж. Фигура 5).

Стъпка 8: V-TAC Smart Light предлага два режима за свързване на смарт устройство с приложението.

Режим на свързване 1 (смарт режим): Включете робота и натиснете и задръжте натиснат бутона “Wi-Fi” за 3 секунди, роботът подава звуково уведомление и влиза в режим EZ (смарт режим). Иконата Wi-Fi започва да мига бързо, за да покаже, че сега устройството е готово за свързване с приложението V-TAC Smart Light.

Натиснете “Потвърдете, че индикаторът мига бързо” (Фигура 6), въведете името и паролата на Вашия Wi-Fi и натиснете “Потвърждение” (Фигура 7).

Режим на свързване 2 (AP режим): Включете робота и натиснете и задръжте натиснат бутона “Wi-Fi” за 6 секунди, роботът подава звуково уведомление на всеки 3 секунди, за да покаже, че устройството е

възляло в режим AP. Иконата Wi-Fi започва да мига бавно, за да покаже, че сега устройството е готово за свързване с приложението V-TAC Smart Light.

1. Натиснете Друг режим (Фигура 8).
2. Натиснете AP режим (Фигура 9).
3. Уверете се, че Wi-Fi лампата мига бавно и натиснете “Потвърдете, че индикаторът мига бавно” (Фигура 10).
4. Въведете името и паролата на Вашия Wi-Fi (Фигура 11).
5. Натиснете “Свържете се” (Фигура 12).
6. Изберете Wi-Fi името SmartLife-XXXX hotspot. (Не се изисква парола).
7. При успешно свързване с хотспота Smartlife-XXX се върнете в приложението.

Стъпка 9: След като успешно сте изпълнили стъпка 8, ще бъдете пренасочени към страницата “Свързване сега”, където Приложението търси, регистрира и инициализира устройството (Вж. Фигура 14).

След като завършите, вашето устройство ще бъде успешно свързано.

Стъпка 10: След успешното свързване на вашето устройство, можете да го преименувате според Вашите предпочитания. След това натиснете “Завършване”. (Вж. Фигура 15)

Стъпка 11: Сега можете да управлявате Вашето устройство от Приложението. Натиснете името на устройството на началната страница, за да влезете в панела за управление и функции на устройството. (Вж. Фигура 16)

Стъпка 12: Режими и опции

1. Страницата за интерфейс на приложението Ви позволява да управлявате устройството дистанционно, което предлага различни опции (Вж. Фигура 17).

Споделяне на устройството:

За да споделите устройството, моля натиснете бутона “Споделяне на устройството” върху екрана, след това натиснете “Добавете споделяне” на страницата и добавете регистрирания телефонен номер или имейл адрес на лицето, с което желаете да споделите устройството. (Вижте Фигури 19, 20 и 21)

Почистване и поддръжка

За оптимални резултати, спазвайте посочените по-долу инструкции за регулярно почистване и поддръжка на работата. Честотата на почистване/подмяна зависят от вашите навици за ползване на работата.

Препоръчана честота за почистване/подмяна		
Част на Робота	Честота на почистване	Честота на подмяна
Филтри	Веднъж седмично	Веднъж на 2 месеца
Подвижна четка	Веднъж седмично	Веднъж на 6 -12 месеца
Странични четки	Веднъж месечно	На всеки 3-6 месеца (или когато са видимо износени)
Защита на четка	Веднъж месечно	Веднъж на 3 -6 месеца (или когато силиконовата каучукова лента на защита на четката стане видимо износена)
Сензори	Веднъж месечно	
Извод за зареждане	Веднъж месечно	
Веднъж месечно	Въртящо колело	

Поддръжка - контейнер за прах

1. Натиснете бутона за освобождаване на контейнера за прах, за да го извадите.
2. Отворете страничния капак на контейнера за прах и го изпразнете.
3. Отворете капака на HEPA филтъра и извадете HEPA филтъра и грубия филтър. Потупайте HEPA филтъра, за да отстраните праха. Измиване с вода на HEPA филтъра не се препоръчва.
4. Използвайте вода, за да изплакнете грубия филтър.

5. Избършете с кърпа контейнера за прах. НЕ мийте контейнера за прах с вода.
6. Подсушете контейнера за прах и филтърните компоненти; поддържайте ги сухи, за да осигурите тяхната дълготрайност.

Препоръчително е грубият филтър да се мие с вода на всеки 15-30 дена. Максималният експлоатационен срок на HEPA филтъра е три месеца.

1. Преди да монтирате филтрите, се уверете, че грубият филтър и HEPA филтърът са сухи.
2. НЕ излагайте грубия филтър и HEPA филтъра на слънчева светлина.
7. Монтирайте грубия филтър и HEPA филтъра обратно в контейнера за прах.

Поддръжка - воден резервоар и миеща подложка

1. Натиснете бутона за освобождаване на водния резервоар, за да извадите водния резервоар.
2. Извадете миещата подложка от водния резервоар.
3. Отворете капака на отвора за вода и изпразнете водата от водния резервоар.
4. Почистете с вода миещата подложка.
5. Подсушете миещата подложка на слънчева светлина.
6. Водният резервоар може да бъде изсушен със суха кърпа или да изсъхне по естествен начин на въздух.

Поддръжка - подвижна четка и странична четка

1. Издърпайте фиксаторите за освобождаване, за да отключите ограничителя на четката, както е показано.
2. Повдигнете подвижната четка, за да я извадите.
3. Почистете подвижната четка с предоставения инструмент за почистване или с прахосмукачка.
4. Инсталирайте повторно подвижната четка, като първо вмъкнете фиксирания издаващ се край и после го поставите на място, докато щракне.
5. Натиснете надолу, за да закрепите с щракване предпазителя на четката.

Почистване на страничните четки

В страничните четки лесно могат да бъдат заплатени чужди вещества, като например коса, и по тях може да прилепне мръсотия. Уверете се, че ги почиствате регулярно.

1. Извадете страничните четки.
2. Внимателно развийте и издърпайте каквито и да е косми или нишки, които са увити около главното устройство и страничните четки.
3. Използвайте кърпа, навлажнена с топла вода, за да отстраните праха от четките или леко променете тяхната форма.

Използвайте страничните четки само след като изсъхнат напълно.

Смяна на страничните четки

Страничните четки могат да се огънат или повредят след известен период от време. Следвайте инструкциите по-долу, за да ги смените.

Извадете старите странични четки и монтирайте новите, както е показано по-долу.

Поддръжка - Заряден електрод и сензор срещу падане

За да поддържате ефективността на най-високо ниво, почиствайте регулярно сензорите срещу падане и зарядния електрод. Почиствайте праха от сензорите срещу падане и зарядния електрод с помощта на кърпа или почистваща четка.

Моля използвайте суха кърпа за миене на съдове за почистването и не използвайте мокра кърпа, за да предотвратите повредите, причинявани от водата.

1. Почистете зарядния електрод.
2. Почистете сензора срещу падане.
3. Почистете задвижващите колела и движещото се във всички посоки колело.

Откриване и отстраняване на неизправности

Ако възникне неизправност по време на работа на прахосмукачката, индикаторът на захранването започва да мига бързо в червен цвят и се подава гласово съобщение. В такъв случай, отстранете неизправността с помощта на долната таблица.

(IT) INTRODUZIONE

Grazie per aver scelto e acquistato il prodotto della V-TAC. La V-TAC Le servirà nel miglior modo possibile. Si prega di leggere attentamente queste istruzioni prima di iniziare l'installazione e di conservare questo manuale a portata di mano per riferimenti futuri. In caso di qualunque altra domanda si prega di contattare il nostro rivenditore o il distributore locale da chi è stato acquistato il prodotto. Loro sono addestrati e pronti a servirla nel miglior modo possibile.

ISTRUZIONI IMPORTANTI PER LA SICUREZZA

- Per ridurre il rischio di lesioni o danni, leggere attentamente queste istruzioni per la sicurezza e tenerle a portata di mano durante la configurazione, l'utilizzo e la manutenzione di questo dispositivo.
- Qualsiasi operazione non conforme a questo manuale può causare danni al prodotto.

SIMBOLI DI AVVERTIMENTO UTILIZZATI

Questo è un simbolo di avvertimento di pericolo. Questo simbolo avverte di potenziali pericoli che potrebbero causare danni alla proprietà e/o gravi lesioni personali o morte.

- Questo dispositivo può essere utilizzato da bambini di età pari o superiore ad 8 anni e da persone con capacità fisiche, sensoriali o mentali ridotte o mancanti di esperienza e di conoscenza se sono state supervisionate o istruite sull'uso del dispositivo in modo sicuro e comprendono i rischi ad esso associati.
- I bambini devono essere sorvegliati per assicurarsi che non giochino con il dispositivo.
- La pulizia e la manutenzione non devono essere eseguite da bambini senza la supervisione di un adulto.
- Questo dispositivo deve essere utilizzato soltanto con l'alimentatore fornito.
- Per ricaricare la batteria, utilizzare soltanto l'alimentatore rimovibile fornito con il dispositivo.
- Rimuovere la batteria dal dispositivo prima che il dispositivo venga smaltito. Per rimuovere la batteria, rimuovere prima le viti dalla parte inferiore del dispositivo, quindi rimuovere la batteria scollegando il connettore rapido.
- La batteria usata deve essere riposta in un sacchetto di plastica sigillato e smaltita in modo sicuro in conformità alle normative ambientali locali.

- Il cavo flessibile esterno o il cavo dell'alimentatore non possono essere sostituiti; se il cavo è danneggiato, l'alimentatore deve essere smaltito.
- Questo dispositivo è destinato esclusivamente per l'uso all'interno.
- Questo dispositivo non è un giocattolo. Non sedersi o stare in piedi sul dispositivo. I bambini piccoli e gli animali domestici devono essere sorvegliati quando il dispositivo è in funzione.
- Conservare e utilizzare questo dispositivo soltanto in locali a temperatura ambiente.
- Pulirlo soltanto con un panno inumidito con acqua.
- Non utilizzare il dispositivo per raccogliere candeggina, vernice, prodotti chimici o qualsiasi altra sostanza liquida.
- Prima di utilizzare il dispositivo, raccogliere gli oggetti come vestiti e carta sparsi per terra. Sollevare i cordoni delle persiane o tende e rimuovere i cavi di alimentazione e gli oggetti fragili. Se il dispositivo passa sopra un cavo di alimentazione e lo trascina, l'oggetto alimentato potrebbe cadere da un tavolo o da uno scaffale.
- Se la stanza da pulire ha un balcone, è necessario utilizzare una barriera fisica per impedire l'accesso al balcone e per garantire un funzionamento sicuro.
- Non collocare niente sopra il dispositivo.
- Tenere presente che il dispositivo si muove da solo. Fare attenzione quando si cammina nella zona operativa del dispositivo per evitare di calpestarlo.
- Non utilizzare il dispositivo in aree con prese elettriche scoperte sul pavimento.
- Non aprire i componenti elettronici del dispositivo, la sua batteria o la base di ricarica integrata. Con contengono parti riparabili dall'utente.
- Non utilizzare il dispositivo su un pavimento grezzo, non sigillato, cerato o ruvido. Potrebbero verificarsi danni al pavimento ed al dispositivo. Utilizzare soltanto su pavimenti duri o moquette a pelo corto.
- Questo dispositivo è stato progettato per essere utilizzato sui pavimenti senza graffiarli. Si consiglia comunque prima di pulire l'intera stanza di testarlo su una piccola zona della stanza da pulire per assicurarsi che non si formano graffi.
- Assicurarsi che il robot aspirapolvere laser non sia collegato alla rete elettrica prima della pulizia.
- Rimuovere la spina dalla presa prima di pulire o sottoporre a manutenzione l'apparecchio.
- Soltanto i tecnici autorizzati possono smontare questo prodotto. Si sconsiglia agli utenti di smontare il prodotto da soli.

- Non toccare i cavi, le prese o l'adattatore di alimentazione con le mani bagnate.
- Pulire il prodotto dopo la ricarica.
- Non utilizzare il prodotto in un ambiente umido.
- Non posizionare il prodotto dove potrebbe cadere facilmente (sui tavoli, sedie, ecc.).
- Prima dell'uso, assicurarsi che l'adattatore di alimentazione sia collegato alla presa. Altrimenti la batteria potrebbe essere danneggiata.
- Quando il contenitore della polvere è pieno, svuotarlo prima di continuare con la pulizia.
- Utilizzare soltanto la batteria ricaricabile originale e la stazione di ricarica fornite nella consegna. Non utilizzare batterie non ricaricabili. Per le specifiche della batteria, vedere "Caratteristiche del prodotto".
- Non utilizzare il prodotto in un ambiente estremamente caldo (con temperatura superiore a 40°C) o estremamente freddo (con temperatura inferiore a 0°C).
- Tenere i capelli, i vestiti, le dita e le altre parti del corpo umano lontani dall'apertura o dalle parti operative del prodotto.
- Non utilizzare il prodotto per aspirare oggetti che potrebbero bloccarlo, come pietre e carta straccia.
- Non utilizzare il prodotto per aspirare materiali infiammabili, come benzina e toner utilizzati per stampanti o fotocopiatrici. Non utilizzare il prodotto in aree pulite con materiali infiammabili.
- Non utilizzare il prodotto per aspirare oggetti in fiamme, come sigarette, fiammiferi, ceneri ed altri oggetti che potrebbero causare incendi.
- Non posizionare oggetti sull'apertura di aspirazione. Non utilizzare il prodotto quando la l'apertura di aspirazione è bloccata. Rimuovere polvere, cotone idrofilo e capelli dall'apertura di aspirazione per garantire una circolazione regolare dell'aria all'apertura di aspirazione.
- Non utilizzare una stazione di ricarica danneggiata.

CONTENUTO DELLA CONFEZIONE

- Robot
- Stazione di ricarica
- Adattatore di alimentazione
- Serbatoio dell'acqua
- Contenitore della polvere
- Panno mop
- Serbatoio dell'acqua

- Spazzola per la pulizia
- Spazzola laterale (2 set)
- Filtro Hepa
- Manuale di istruzioni

COMPONENTI DEL PRODOTTO / NOMI DELLE PARTI

Parte anteriore del robot laser

Premere e tenere premuto per 3 secondi il pulsante Wi-Fi per accedere alle impostazioni Wi-Fi e connettere il dispositivo.

Parte posteriore del robot laser

UTILIZZO DEL PRODOTTO - PREPARAZIONE

Prima di utilizzare il robot laser, rimuovere la striscia di protezione dal robot.

Rimozione della protezione

Ricarica del prodotto

1. Collocare la stazione di ricarica su una superficie piana contro la parete. Non collocare nessun oggetto a 0,5 m a sinistra ed a destra della stazione di ricarica ed a 1,5 m davanti alla stazione di ricarica.
2. Collegare la stazione di ricarica all'alimentazione.

Installare la base di ricarica in un luogo facilmente accessibile dal robot. Posizionare la base di ricarica contro una parete e su una superficie solida e piana piuttosto che su tappeti o moquette.

- Tenere sempre la base di ricarica collegata, altrimenti il robot non tornerà automaticamente ad essa.

3. Installare le spazzole laterali prima dell'uso.

4. Posizionare l'aspirapolvere sulla stazione di ricarica per ricaricarlo. Durante la ricarica, l'indicatore lampeggia. Quando la ricarica è completata, l'indicatore si illumina in modo costante. Occorrono circa 6,5 ore per ricaricare completamente il robot aspirapolvere. Durante il processo di pulizia, il robot aspirapolvere controlla automaticamente il suo livello di carica. Se l'alimentazione è insufficiente, l'aspirapolvere attiva la modalità "Ritorna alla stazione di ricarica" e ritorna automaticamente alla stazione di ricarica per la ricarica. In alternativa, premere il pulsante "Ritorna alla stazione di ricarica" dell'applicazione per attivare la modalità "Ritorna alla stazione di ricarica".

Nota: Non utilizzare la stazione di ricarica in un ambiente altamente riflettente, come l'ambiente esposto alla luce solare diretta o con specchi nelle vicinanze.

Per garantire il normale funzionamento dell'aspirapolvere, assicurarsi di ricaricare il dispositivo prima dell'uso. Occorrono circa 6,5 ore per ricaricare completamente il robot aspirapolvere.

Per garantire la sicurezza della ricarica ed evitare che il panno mop umido danneggi il pavimento, rimuovere il serbatoio dell'acqua prima di ricaricare l'aspirapolvere.

Utilizzo del serbatoio dell'acqua

Non utilizzare la funzione di pulizia con mop su nessun pavimento con tappeto.

Rimuovere il panno mop e pulirlo dopo aver completato la pulizia.

Svuotare il serbatoio dell'acqua dopo ogni utilizzo.

1. Aprire il coperchio del foro per l'acqua e riempire lentamente con l'acqua il serbatoio dell'acqua.

2. Rimuovere il panno mop e posizionarlo sopra il serbatoio dell'acqua. Premere delicatamente il panno mop per assicurarsi che aderisce saldamente al serbatoio dell'acqua.

3. Sostituire il contenitore della polvere del robot con il serbatoio dell'acqua ed iniziare la pulizia con panno mop del pavimento.

Installazione

1. Prima di mettere in funzione l'aspirapolvere, raccogliere i cavi ed i vari oggetti piccoli sparsi per terra e rimuovere gli oggetti facili da cadere, fragili, di valore e potenzialmente pericolosi. Evitare oggetti che possono essere impigliati, bloccati, trascinati o spinti dall'unità principale; in caso contrario, si potrebbero causare lesioni personali o danni alla proprietà.

2. Evitare di utilizzare questo prodotto nella zona con ostacoli; in caso contrario, il ventilatore potrebbe danneggiarsi, compromettendo le prestazioni dell'aspirapolvere.

ISTRUZIONI PER L'USO

ATTIVAZIONE E DISATTIVAZIONE DELL'ASPIRAPOLVERE

Premere e tenere premuto per 3 secondi il pulsante " " per attivare l'aspirapolvere. L'indicatore di alimentazione viene attivato l'aspirapolvere entra in modalità di standby.

Quando l'aspirapolvere è in uno stato statico, premere e tenere premuto per 3 secondi il pulsante " " per disattivarlo e interrompere l'attività di pulizia in corso.

NOTA: Quando l'aspirapolvere è in ricarica, non può essere disattivato.

INIZIO DELLA PULIZIA

Premere il pulsante " " per iniziare la pulizia. L'aspirapolvere pianifica dinamicamente il percorso di pulizia in base alla mappa generata dopo la scansione e completa la pulizia delle diverse zone, una per una. In ciascuna zona, l'aspirapolvere pulisce prima il pavimento lungo la parete, quindi si sposta a zig-zag per pulire la parte rimanente della zona in modo ordinato ed efficiente.

NOTA:

- Se il livello di ricarica è troppo basso, l'aspirapolvere non inizierà la pulizia. Assicurarsi di ricaricare l'aspirapolvere prima di attivarlo.
- Prima di utilizzare l'aspirapolvere, sistemare tutti i cavi a terra (compreso il cavo di alimentazione della stazione di ricarica). In caso contrario, l'aspirapolvere potrebbe trascinare i cavi durante la pulizia, il che potrebbe causare interruzioni dell'alimentazione di altri apparecchi elettrici o danni ad oggetti o cavi.

- Se la zona di pulizia è inferiore a 2 metri quadri, l'aspirapolvere pulirà la zona due volte per impostazione predefinita.
- Se il livello di ricarica è insufficiente durante il processo di pulizia, l'unità principale ritornerà automaticamente alla stazione di ricarica per la ricarica. Dopo che il livello di ricarica diventa sufficiente, l'unità principale ritornerà automaticamente al punto di interruzione per continuare la pulizia (assicurarsi di aver abilitato la funzione di riprendere la pulizia).

PAUSA DELLA PULIZIA

Se è necessario aggiungere acqua al serbatoio dell'acqua o lavare il panno mop mentre l'aspirapolvere è in funzione, premere il pulsante "(X)" per metterlo in pausa. Dopo aver aggiunto l'acqua/sostituito il panno mop, premere il pulsante "(X)" per riprendere la pulizia o premere il pulsante "(X)" per ritornare alla stazione di ricarica e interrompere l'attività di pulizia in corso.

NOTA: Nello stato di pausa, se l'aspirapolvere ritorna alla stazione di ricarica per la ricarica, l'attività di pulizia in corso viene interrotta.

MODALITÀ SLEEP

Se non viene eseguita alcuna operazione entro 10 minuti, l'aspirapolvere entra automaticamente in modalità sleep e l'indicatore di alimentazione lampeggia una volta ogni qualche secondo. In modalità sleep, è possibile premere qualsiasi pulsante per riattivare l'aspirapolvere.

NOTA: • Quando l'aspirapolvere viene ricaricato nella stazione di ricarica, non può entrare in modalità sleep.
• Se l'aspirapolvere è in modalità sleep per più di 12 ore, si disattiva automaticamente.

RICARICA DELL'ASPIRAPOLVERE

- Modalità automatica: Dopo aver completato la pulizia, l'aspirapolvere ritorna automaticamente alla stazione di ricarica per la ricarica.
- Modalità manuale: Nello stato di pausa, è possibile premere il pulsante "(X)" per attivare la modalità "Ritorna alla stazione di ricarica". Quando l'aspirapolvere è in ricarica, l'indicatore di alimentazione lampeggia.

NOTA: Se l'aspirapolvere non riesce a trovare la stazione di ricarica, ritorna automaticamente al punto di partenza. In questo scenario, sarà necessario riposizionare manualmente l'aspirapolvere nella stazione di ricarica.

Stato di malfunzionamento:

Se l'aspirapolvere rileva un malfunzionamento durante il funzionamento, l'indicatore di alimentazione lampeggia rapidamente in rosso e viene generato un messaggio vocale. Per ulteriori informazioni sul metodo di risoluzione dei problemi, fare riferimento alla sezione "Risoluzione dei problemi".

NOTA:

- Nello stato di malfunzionamento, se non viene eseguita nessuna operazione entro 10 minuti, l'aspirapolvere entra automaticamente in modalità sleep.
- Nello stato di malfunzionamento, se l'aspirapolvere ritorna alla stazione di ricarica per la ricarica, l'attività di pulizia in corso viene interrotta.

RIPRISTINO DELLE IMPOSTAZIONI Wi-Fi

Se il telefono cellulare non riesce a connettersi all'aspirapolvere a causa di motivi quali la modifica delle impostazioni del router e la password dimenticata, ricollegare l'aspirapolvere al telefono cellulare secondo le istruzioni per la connessione Wi-Fi.

NOTA: Se l'aspirapolvere è in attesa di connessione per più di 2 minuti, la sua funzione Wi-Fi viene automaticamente disabilitata. Per ricollegare l'aspirapolvere al telefono cellulare, ripristinare le impostazioni Wi-Fi.

PIN N GO (POSIZIONE)

È possibile utilizzare l'applicazione mobile per specificare un punto target sulla mappa. L'aspirapolvere pianificherà automaticamente il percorso e si sposterà nel punto specificato. Se si specifica un punto di destinazione nell'applicazione quando l'aspirapolvere è nello stato di standby o di pausa, l'aspirapolvere pulirà la zona quadrata di 1,6 m x 1,6 m centrata su questo punto. Dopo la pulizia, l'aspirapolvere tornerà automaticamente al punto di partenza e smetterà di funzionare.

NOTA: Se si attiva la pulizia parziale quando l'aspirapolvere è nello stato di pausa, l'attività di pulizia in corso verrà interrotta.

IMPOSTARE UNA ZONA RISTRETTA O UN MURO VIRTUALE

È possibile utilizzare l'applicazione mobile per impostare una zona con restrizioni o un muro virtuale. Una volta completata l'impostazione, l'aspirapolvere non entrerà nella zona limitata che non deve essere pulita, né attraverserà il muro virtuale durante la pulizia.

NOTA:

- Prima di utilizzare questa funzione, è necessario abilitare la modalità di memorizzazione della mappa per l'aspirapolvere nell'applicazione mobile.
- Questa funzione viene utilizzata soltanto per dividere le zone di pulizia, ma non può essere utilizzata per bloccare le zone pericolose.
- Se l'aspirapolvere viene spostato o ci sono cambiamenti significativi nell'ambiente domestico, la mappa potrebbe non essere più valida e le impostazioni del muro virtuale o della zona vietata che non deve essere pulita potrebbero andare perse.

ALTRE FUNZIONI DELL'APPLICAZIONE

Aggiornamento delle mappe in tempo reale	Regolazione del volume
Visualizzazione della cronologia delle pulizie	Gestione delle mappe
Modifica della voce del robot	Aggiornamento del firmware
Posizionamento del robot	Visualizzazione dello stato del robot

NOTA:

Le funzioni ed i dettagli dell'applicazione potrebbero variare leggermente a causa del continuo sviluppo e aggiornamento dell'applicazione. Le funzioni ed i dettagli specifici dell'applicazione sono soggetti alla versione effettiva.

PULIZIA DI DETERMINATE ZONE

È possibile utilizzare l'applicazione mobile per selezionare una o più zone per la pulizia. L'aspirapolvere pulirà una o più stanze in base alla zona selezionata nella mappa dell'applicazione mobile.

NOTA:

- Prima di utilizzare questa funzione, è necessario abilitare la modalità di memorizzazione della mappa per l'aspirapolvere nell'applicazione mobile e l'aspirapolvere genera una mappa per la pulizia.
- Una volta iniziata la pulizia, l'aspirapolvere potrebbe spostarsi in un punto al di fuori della zona selezionata. Assicurarsi di aver rimosso tutti gli ostacoli dalla terra ed intorno alla zona selezionata.

PULIZIA PROGRAMMATA

È possibile utilizzare l'applicazione mobile per impostare la pianificazione dell'inizio della pulizia in un momento specifico. Quando arriva il tempo specificato, l'aspirapolvere inizierà automaticamente la pulizia e tornerà alla stazione di ricarica una volta completata la pulizia.

CONFIGURAZIONE DELLA ZONA DI PULIZIA

È possibile utilizzare l'applicazione mobile per configurare una zona di pulizia. L'aspirapolvere inizierà la pulizia in base alla zona pianificata nell'applicazione mobile.

NOTA: Una volta iniziata la pulizia, l'aspirapolvere può spostarsi in un punto al di fuori della zona configurata. Assicurarsi di aver rimosso gli ostacoli dalla terra ed intorno alla zona configurata.







MODALITÀ DI PULIZIA



È possibile utilizzare l'applicazione mobile per selezionare le diverse modalità offerte dal dispositivo come Risparmio energetico - Modalità standard - Modalità intensiva. La modalità standard è selezionata per impostazione predefinita.

MODALITÀ DND

Durante il periodo Do-Not-Disturb (DND) (Non disturbare), l'aspirapolvere non continuerà automaticamente la pulizia, né invierà messaggi vocali. L'indicatore di alimentazione si attenua. È possibile utilizzare l'applicazione mobile per disabilitare la modalità DND o per modificare l'intervallo di tempo in modalità DND.

Descrizione delle icone e dei pulsanti dell'applicazione

ICONE E DESCRIZIONI	
	Pulizia di tutta la casa: L'aspirapolvere genera una mappa di tutta la casa scansionando con l'aiuto di un sensore e pianifica automaticamente il percorso ottimale di pulizia.
	Pulizia della zona configurata: È possibile configurare una zona in un determinato punto nella mappa dell'applicazione. Quindi, l'aspirapolvere si sposterà automaticamente nella zona per la pulizia.
	PIN N GO: È possibile specificare un punto nella mappa dell'applicazione. Quindi, l'aspirapolvere si sposterà automaticamente sul punto e pulirà la zona di 1,6 m x 1,6 m, il cui centro è questo punto. È possibile fare clic o "trascinare" sulla mappa per impostare il punto di destinazione.
	Pulizia di zone selezionate: Dopo che l'aspirapolvere ha generato una mappa dell'intera casa, è possibile selezionare una o più zone di pulizia tramite l'applicazione. Impostare una zona limitata che non deve essere pulita.
	Ritorno alla stazione di ricarica: Quando questa icona è costantemente attiva, l'aspirapolvere ritorna automaticamente alla stazione di ricarica per la ricarica. Quando l'icona lampeggia, l'aspirapolvere smette di ritornare alla stazione di ricarica.
	Modalità programmata: È possibile effettuare una prenotazione per eseguire una pulizia programmata dopo 24 ore entro 7 giorni tramite l'applicazione.
	Ütemezett mód: Az alkalmazáson keresztül foglalhat egy ütemezett takarítási feladatot elvégzését 24 órán belül, 7 napon belül.

Pulsante	Descrizione	Funzione	Descrizione della funzione
	Pulsante di attivazione	Premere questo pulsante per attivare la macchina.	Premere e tenere premuto questo pulsante per 3 secondi per attivare la macchina.
		Premere e tenere premuto questo pulsante per disattivare la macchina.	Premere e tenere premuto questo pulsante per 3 secondi per disattivare la macchina.
		Premere questo pulsante per pianificare il percorso di pulizia.	Premere questo pulsante per 3 secondi.
		Premere questo pulsante per mettere in pausa.	Premere questo pulsante per 3 secondi.
	Pulsante "Ritorna alla stazione di ricarica"	Premere questo pulsante per ritornare alla stazione di ricarica.	Premere questo pulsante per 3 secondi.
		Premere questo pulsante durante il processo di "Ritorna alla stazione di ricarica" per metterlo in pausa.	Premere questo pulsante per 3 secondi.
	Pulsante Wi-Fi	Connessione Wi-Fi veloce (modalità EZ)	Premere e tenere premuto questo pulsante per 3
		Connessione hotspot (modalità AP)	Premere e tenere premuto questo pulsante per 6

ISTRUZIONI PER L'INSTALLAZIONE DELL'APPLICAZIONE

Passo 1: Attivare il pulsante di attivazione del dispositivo.

Passo 2: Eseguire la scansione del codice QR fornito o scaricare "V-TAC Smart Light" dall'App Store (iOS) o dal Google Play Store (Android).

Passo 3: Aprire l'applicazione V-TAC Smart Light e fare clic sulla registrazione per creare un nuovo profilo. Se si dispone già di un profilo esistente, procedere con l'accesso (Fare riferimento alla Figura 1).

Passo 4:

A) Con il numero di telefono cellulare: Selezionare il paese, quindi inserire il proprio numero di cellulare. Al termine, fare clic su "Avanti" (Fare riferimento alla Figura 2).

B) Con l'e-mail: Inserire il proprio indirizzo e-mail e fare clic su "Avanti" (Fare riferimento alla Figura 2).

Passo 5: Inserire il codice di verifica che verrà inviato al suo numero di cellulare/indirizzo e-mail, quindi impostare una nuova password al proprio profilo e fare clic su "Conferma" per completare il processo di registrazione. (Fare riferimento alla Figura 3). Dopo aver terminato, verrà reindirizzato alla home page di V-TAC Smart Light.

Passo 6: Fare clic su "Aggiungi dispositivo" o sul simbolo "+". Verificare che il dispositivo sia attivato (Fare riferimento alla Figura 4).

Passo 7: Per selezionare il dispositivo, fare clic su "Elettrodomestici", quindi selezionare "Robot aspirapolvere" per iniziare il processo di connessione del dispositivo all'applicazione (Fare riferimento alla Figura 5).

Passo 8: L'applicazione V-TAC Smart Light offre due modalità di connessione del dispositivo intelligente all'applicazione.

Modalità di connessione 1 (Modalità intelligente): Attivare il robot e premere e tenere premuto per 3 secondi il pulsante "Wi-Fi", il robot emetterà un segnale acustico ed entrerà in modalità EZ (modalità intelligente). L'icona Wi-Fi inizierà a lampeggiare rapidamente indicando che il dispositivo è pronto per connettersi all'applicazione V-TAC Smart Light. Fare clic su "L'indicatore di conferma lampeggia rapidamente" (Figura 6) e inserire il nome e la password del Wi-Fi e fare clic su "Conferma" (Figura 7).

Modalità di connessione 2 (AP Mode): Attivare il robot e premere e tenere premuto per 6 secondi il pulsante "Wi-Fi", il robot emetterà un segnale acustico ogni 3 secondi per indicare che il dispositivo è entrato in modalità AP. L'icona Wi-Fi lampeggia lentamente per indicare che il dispositivo è pronto per connettersi all'applicazione V-TAC Smart Light.

1. Fare clic su Altra modalità (Figura 8).

2. Fare clic su Modalità AP (Figura 9).

3. Assicurarsi che la spia Wi-Fi lampeggi lentamente e fare clic su "L'indicatore di conferma lampeggia lentamente" (Figura 10).

4. Inserire il nome e la password della propria rete Wi-Fi (Figura 11).

5. Fare clic su "Connettersi" (Figura 12).

6. Selezionare il nome Wi-Fi SmartLife-XXXX hotspot. (Nessuna password richiesta).

7. Una volta stabilita la connessione all'hotspot Smartlife-XXX, tornare all'applicazione.

Passo 9: Dopo aver completato con successo il passo 8, verrà reindirizzato alla pagina "Connettersi adesso", dove l'applicazione cerca, registra ed inizializza il dispositivo (Fare riferimento alla Figura 14). Dopo aver completato, il dispositivo sarà connesso con successo.

Passo 10: Dopo aver connesso correttamente il dispositivo, rinomina il dispositivo in base alle proprie preferenze. Quindi fare clic su "Completato". (Fare riferimento alla Figura 15).

Passo 11: Ora puoi controllare il tuo dispositivo dall'applicazione. Fare clic sul nome del dispositivo nella home page per accedere al pannello di controllo e alle funzionalità del dispositivo (Fare riferimento alla Figura 16).

Passo 12: Modalità e funzionalità

1. La pagina dell'interfaccia dell'applicazione consente di controllare il dispositivo da remoto offrendo molteplici funzionalità (Fare riferimento alla Figura 17).

Condivisione del dispositivo:

Per condividere il dispositivo, fare clic su "Condividi dispositivo" sullo schermo, quindi fare clic "Aggiungi condivisione" nella pagina e aggiungere il numero di telefono registrato o l'indirizzo e-mail della persona con cui si desidera condividere il dispositivo (Fare riferimento alle Figure 19, 20 e 21).

Pulizia e manutenzione

Per prestazioni ottimali, seguire le seguenti istruzioni per la pulizia e manutenzione regolari del robot. La frequenza di pulizia/sostituzione dipenderà dalle abitudini di utilizzo del robot.

Frequenza della pulizia/sostituzione consigliata		
Parte del Robot	Frequenza della pulizia	Frequenza della sostituzione
Filtri	Una volta alla settimana	Ogni 2 mesi
Spazzola rotante	Una volta alla settimana	Ogni 6-12 mesi
Spazzole laterali	Una volta al mese	Ogni 3-6 mesi (oppure quando sono visibilmente consumate)
Protettore della spazzola ruotante	Una volta al mese	Ogni 3-6 mesi oppure quando la striscia di gomma siliconica sul protettore della spazzola ruotante è danneggiata
Sensore	Una volta al mese	
Elettrodo di carica	Una volta al mese	
Ruota omnidirezionale	Una volta al mese	

Manutenzione – contenitore della polvere

1. Premere il pulsante di rilascio del contenitore della polvere per estrarlo.
2. Aprire il coperchio laterale del contenitore della polvere e svuotarlo.
3. Aprire il coperchio del filtro HEPA e rimuovere il filtro HEPA ed il pre-filtro. Sbattere il filtro HEPA per rimuovere la polvere. Si sconsiglia di lavare il filtro HEPA con acqua.
4. Utilizzare l'acqua per risciacquare il pre-filtro.
5. Pulire il contenitore della polvere con un panno. NON lavare il contenitore della polvere con acqua.

6. Asciugare il contenitore della polvere ed i componenti del filtro; mantenerli asciutti per garantirne la durata.

Si consiglia di lavare il pre-filtro ogni 15-30 giorni. La durata massima del filtro HEPA è di 3 mesi.

1. Prima di installare i filtri, assicurarsi che il pre-filtro ed il filtro HEPA siano asciutti.
2. NON esporre il pre-filtro ed il filtro HEPA alla luce solare.
7. Reinstallare il pre-filtro ed il filtro HEPA nel contenitore della polvere.

Manutenzione – serbatoio dell'acqua e panno mop

1. Premere il pulsante di rilascio del serbatoio dell'acqua per estrarlo.
2. Rimuovere il panno mop dal serbatoio dell'acqua.
3. Aprire il coperchio del foro per l'acqua e svuotare l'acqua dal serbatoio dell'acqua.
4. Usare l'acqua per pulire il panno mop.
5. Asciugare il panno mop alla luce del sole.
6. Il serbatoio dell'acqua può essere asciugato con un panno asciutto o lasciato asciugare naturalmente con all'aria.

Manutenzione – spazzola rotante e spazzola laterale

1. Tirare le linguette di rilascio per sbloccare la protezione della spazzola come mostrato.
2. Sollevare la spazzola rotante per rimuoverla.
3. Pulire la spazzola rotante con lo strumento di pulizia fornito o con l'aspirapolvere.
4. Reinstallare la spazzola rotante inserendo prima l'estremità sporgente fissa e poi riposizionandola finché non scatta in posizione.
5. Premere verso il basso per fissare la protezione della spazzola.

Pulizia delle spazzole laterali

I corpi estranei, come i capelli, possono essere facilmente aggrovigliati nelle spazzole laterali ed anche la sporcizia può attaccarsi ad esse. Assicurarsi di pulirle regolarmente.

1. Rimuovere le spazzole laterali.
2. Sgrovigliare con attenzione ed estrarre eventuali capelli o corde avvolte tra l'unità principale e le spazzole laterali.
3. Utilizzare un panno inumidito con acqua calda per rimuovere la polvere dalle spazzole o per rimodellarli delicatamente.

Utilizzare le spazzole laterali soltanto quando sono completamente asciutte.

Sostituzione delle spazzole laterali

Le spazzole laterali possono piegarsi o danneggiarsi dopo essere state utilizzate per un certo periodo di tempo. Seguire le istruzioni di seguito per sostituirli.

Rimuovere le vecchie spazzole laterali e installare quelle nuove come mostrato di seguito.

Manutenzione – Elettrodo di carica e sensore anticaduta

Per mantenere le migliori prestazioni, pulire regolarmente i sensori anticaduta e l'elettrodo di carica. Pulire la polvere dai sensori anticaduta e dall'elettrodo di carica utilizzando un panno o una spazzola per la pulizia.

Si prega di utilizzare un panno asciutto per la pulizia e non utilizzare uno panno umido per evitare danni causati dall'acqua.

1. Pulire l'elettrodo di carica.
2. Pulire il sensore anticaduta.
3. Pulire le ruote motrici e la ruota omnidirezionale.

Risoluzione dei problemi

Se l'aspirapolvere rileva un malfunzionamento durante il lavoro, l'indicatore di alimentazione lampeggia rapidamente in rosso e viene generato un messaggio vocale. In questo caso, risolvere i problemi facendo riferimento alla seguente tabella.

(HU) BEVEZETÉS

Köszönjük, hogy választotta és megvásárolta a V-TAC terméket. V-TAC nyújtja Önnek a legjobb szolgáltatást. Kérjük, a szerelés előtt figyelmesen olvassa el ezeket az utasításokat és óvja ezt a kézikönyvet későbbi használatra. Ha további kérdései vannak, kérjük, forduljon forgalmazójához vagy helyi eladójához, akitől megvásárolta a terméket. Ok képzettek és készek a legjobb szolgálatra.

Fontos biztonsági utasítások

- A sérülések vagy sérülések kockázatának csökkentése érdekében olvassa el figyelmesen ezeket a biztonsági utasításokat, és tartsa kéznél a készülék felállításakor, használatakor és karbantartásakor.
- A jelen kézikönyvnek nem megfelelő bármilyen művelet károsíthatja a terméket.

HASZNÁLT FIGYELMEZTETŐ SZIMBÓLUMOK

Ez a biztonsági riasztás szimbóluma. Ez a szimbólum figyelmeztet a potenciális veszélyekre, amelyek anyagi kárt és/vagy súlyos testi sérülést vagy halált okozhatnak.

- Ezt az eszközt 8 éves és annál idősebb gyermekek, valamint csökkent fizikai, érzékszervi vagy szellemi képességekkel rendelkező vagy tapasztalat és ismeretek hiányában élő személyek használhatják, ha felügyeletet vagy utasítást kaptak a készülék biztonságos használatára vonatkozóan, és megértik, hogy a készülék használata veszélyekkel jár.
- A gyermekeket felügyelni kell annak biztosítására, hogy ne játsszanak ezzel a készülékkel.
- A gyermekek nem végezhetnek tisztítást és karbantartást felnőtt felügyelete nélkül.
- Ezt a készüléket csak a mellékelt tápegységgel szabad használni.
- Az akkumulátor újratöltése céljából csak a készülékhez kapott levehető tápegységet használja.
- Az akkumulátort ki kell venni a készülékből, mielőtt a készüléket megsemmisítenék. Az akkumulátor eltávolításához ettől az eszköztől, először távolítsa el az alján lévő csavarokat, majd a gyorscsatlakozó kihúzásával vegye ki az akkumulátort.

- Az elhasznált akkumulátort zárt műanyag zacskóba kell tenni, és a helyi környezetvédelmi előírásoknak megfelelően biztonságosan meg kell semmisíteni.
- Ez a készülék csak beltéri használatra szolgál.
- Ez a készülék nem játék. Ne üljön vagy álljon ezen a készüléken. A kisgyermeket és háziállatokat felügyelni kell, amikor ez a készülék működik.
- A készüléket csak szobahőmérsékleten tárolja és használja.
- Csak vízzel megnedvesített ruhával tisztítsa.
- Ne használja ezt a készüléket fehérítő, festék, vegyi anyagok vagy bármilyen nedves anyag kiömlésére.
- A készülék használata előtt vegyen fel tárgyakat, például ruházatot és laza papírt. Emelje fel a redőnyök vagy függönyök zsinórait, és távolítsa el az elektromos vezetéket és törékeny tárgyakat. Ha ez az eszköz áthalad a tápkábelben, és meghúzza, akkor egy tárgyat lehúzhat az asztalról vagy a polcraól.
- Ha a tisztítandó helyiséghez erkély tartozik, fizikai akadályt kell használni az erkélyre való bejutás megakadályozása és a biztonságos működés biztosítása érdekében.
- Ne tegyen semmit a készülék tetejére.
- Ne feledje, hogy ez a készülék önmagában mozog. Ügyeljen arra, hogy járva azon a területen, ahol a készülék működik, ne lépjen rá.
- Ne használja ezt a készüléket olyan helyeken, ahol a padlón vannak szabad aljzatok.
- Ne tegye ki a készülék elektronikáját, annak akkumulátorát vagy az integrált töltőaljzatot. Belül nincsenek a felhasználó által javítható alkatrészek.
- Ne használja ezt a készüléket befejezetlen, lezáratlan, viaszolt vagy érdes padlón. A padló és a készülék károsodásához vezethet. Csak kemény padlón vagy alacsony szőrű szőnyegen használja.
- Ezt a készüléket úgy tervezték, hogy padlón használható legyen, karcolás nélkül. Továbbra is javasoljuk, hogy tesztelje ezt az eszközt a tisztítandó helyiség kis területén, hogy az egész szoba tisztítása előtt ne karcolódjon meg.
- Tisztítás előtt győződjön meg arról, hogy a robotlézer porszívó nincs csatlakoztatva az elektromos hálózatra.
- A készülék tisztítása vagy karbantartása előtt húzza ki a dugót az aljzatból.

- Csak hivatalos szakemberek szedhetik szét ezt a terméket. A felhasználóknak nem ajánlott, hogy saját maguk szétszedjék ezt a terméket.
- Ne nyúljon vezetékekhez, aljzatokhoz vagy hálózati adapterhez, ha nedves a keze.
- Töltés után tisztítsa meg a terméket.
- Ne használja a terméket nedves környezetben.
- Ne helyezze a terméket olyan helyre, ahol könnyen leeshet (például asztalok, székek, stb.)
- Használat előtt gondosan ellenőrizze, hogy a hálózati adapter csatlakozik-e az aljzathoz. Ellenkező esetben az akkumulátor károsodásához vezethet.
- Ha a portartály megtelt, a termék használata előtt ürítse ki a portartályt.
- Csak a csomagban található eredeti újratölthető akkumulátort és dokkoló állomást használja. Ne használjon nem újratölthető elemeket. Az akkumulátor specifikációit lásd a „Termékjellemzők” részben.
- Ne használja a terméket rendkívül forró (40°C felett) vagy rendkívül hideg (0°C alatti) környezetben.
- Tartsa távol haját, ruhákat, ujjakat és az emberi test egyéb részeit a termék nyílásától vagy működtető részétől.
- Ne használja a készüléket olyan tárgyak, mint a kövek és a papírhulladék elszívására.
- Ne használja a készüléket gyúlékony anyagok, például nyomtatókban vagy másológépekben használt benzin és festék porszívózására. Ne használja a terméket gyúlékony anyagokkal teli hely tisztítására.
- Ne használja a terméket égő tárgyak, például cigaretta, gyufák, hamu és egyéb olyan tárgyak porszívózására, amelyek tüzet okozhatnak.
- Ne tegyen semmilyen tárgyat a szívónyílásra. Ne használja a terméket, ha a szívónyílás el van zárva. Távolítsa el a port, a vattát és a haját a szívónyílásból, hogy biztosítsa a sima légkeringést a szívónyíláson.
- Ne használjon sérült dokkoló állomást.

CSOMAG TARTALMA

- Robotporszívó
- Dokkoló állomás
- Adapter
- Víztartály
- Portartó doboz
- Felmosó kendő, feltét

- Víztartály
- Tisztító kefe
- Oldalkefe (2 készlet)
- Hepa szűrő
- Használati utasítás

A TERMÉK ÖSSZETÉTELE / ALKATRÉSZE NEVE

Lézeres robot eleje

Tartsa nyomva 3 másodpercig a Wi-Fi gombot a készülék párosításához szükséges Wi-Fi beállítások megadásához.

Lézeres robot hátulja

TERMÉKHASZNÁLAT ELŐKÉSZÍTÉS

A lézerrobot használata előtt távolítsa el a védő szalagot a robotról. Távolítsa el a védelmet.

A termék töltése

1. Helyezze a dokkoló állomást a sík talajra a falhoz közel. Ne helyezzen semmilyen tárgyat 0,5 m-rel a dokkoló bal és jobb oldalán, és 1,5 m-rel a dokkoló elé.
2. Csatlakoztassa a dokkolót az áramforráshoz.

Telepítse a töltőbázist olyan helyre, amelyhez a robot könnyen hozzáférhet. Kérjük, helyezze a töltőaljzatot a falhoz és kemény felületre, nem pedig szőnyegekre.

Mindig tartsa csatlakoztatva a töltőbázist, különben a robot nem tér vissza automatikusan hozzá.

3. Használat előtt szerelje be az oldalkeféket.

4. Töltse fel a robotporszívót a dokkoló állomáson. Töltés közben a jelzőfény villog. A töltés befejezése után a jelzőfény folyamatosan világít. Körülbelül 6,5 órát vesz igénybe a robotporszívó teljes feltöltése. A tisztítási folyamat során a robot vákuum automatikusan ellenőrzi teljesítményszintjét. Ha az áramellátás nem elegendő, a vákuum aktiválja a „Visszatérés a dokkoló állomáshoz” módot, és automatikusan visszatér a dokkoló állomáshoz töltés céljából. Alternatív megoldásként megérintheti az alkalmazás „Visszatérés a dokkoló állomáshoz” gombját a „Vissza a dokkoló állomáshoz” mód aktiválásához.

Megjegyzés: Ne használja a dokkolót erősen fényvisszaverő környezetben, például közvetlen napfénynek kitett környezetben, vagy a közelében lévő tükrökkel.

A porszívó normál munkaidejének biztosítása érdekében feltétlenül töltse fel a készüléket használat előtt. Körülbelül 6,5 órát vesz igénybe a robotporszívó teljes feltöltése.

A töltés biztonságának biztosítása és annak megakadályozása érdekében, hogy nedves ruha károsíthatja a padlót, a porszívó feltöltése előtt vegye ki a víztartályt.

A víztartály használata

Ne használjon felmosó funkciót szőnyegpadlón

Kérjük, távolítsa el a felmosó kendőt, és a felmosás befejezése után tisztítsa meg.

Kérjük, minden használat után ürítse ki a víztartályt.

1. Nyissa ki a vízbemenet fedelét, lassan töltsön vizet a víztartályba.
2. Vegye ki a felmosó kendőt, és helyezze a víztartályra. Finoman nyomja meg a felmosó kendőt, hogy biztosan tapadjon a víztartályhoz.
3. Cserélje ki a robot pordobozát a víztartályra, és kezdje el a padló felmosását.

Telepítés

Megjegyzések

1. A porszívó beindítása előtt tegye el a földön szétszórt vezetékeket és szennyeződékeket, és távolítsa el a könnyen leeső, törékeny, értékes és potenciálisan veszélyes tárgyakat. Kerülje az olyan tárgyakat, amelyeket a fő egység összekuszálhat, elakadhat, meghúzhat vagy ledönthet; különben személyi vagy vagyoni kárt okozhat.
2. Kerülje a termék használatát gázt sugárzó területen; ellenkező esetben a ventilátor megsérülhet, ami befolyásolja a porszívó teljesítményét.

Használati utasítás

A PORSZÍVÓ BE- ÉS KIKAPCSOLÁSA

Érintse meg és tartsa lenyomva 3 másodpercig a „ ” gombot a porszívó bekapcsolásához. Az áramellátás jelzőfény világít, és a porszívó készenléti állapotba lép. Ha a porszívó statikus állapotban van, nyomja meg és tartsa lenyomva a „ ” gombot 3 másodpercig a készülék kikapcsolásához és az aktuális tisztítási feladat leállításához.

ALVÓ ÜZEMMÓD

Ha 10 percen belül nem hajt végre műveletet, a porszívó automatikusan alvó üzemmódba lép, és az áramellátás jelzője néhány másodpercenként villog. Alvó üzemmódban bármelyik gombot megnyomhatja a porszívó felébresztésére.

MEGJEGYZÉS:

- Ha a porszívót a dokkolóban töltik, az nem léphet alvó üzemmódba.
- Ha a porszívó több mint 12 órán át alvó üzemmódban van, a porszívó automatikusan kikapcsol.

A PORSZÍVÓ FELTÖLTÉSE

- Automatikus mód: A tisztítás befejezése után a porszívó automatikusan visszatér a dokkolóba.
- Manuális mód: Szünet állapotban az „(X)” gomb megnyomásával aktiválhatja a „Visszatérés a dokkoló állomáshoz” módot. A porszívó töltése közben villogni kezd a teljesítményjelző.

MEGJEGYZÉS: Ha a porszívó nem találja meg a dokkoló állomást, automatikusan visszatér a kiindulási ponthoz. Ebben a helyzetben a porszívót kézzel kell visszahelyeznie a dokkolóba.

Hibás állapot:

Ha a porszívó munka közben hibát észlel, az áramellátás jelzője gyorsan pirosan villog, és hangutasítás jön létre. A hibaelhárítási módszer részleteit lásd a „Hibaelhárítás” részben.

MEGJEGYZÉS:

- Hibás állapotban, ha 10 perc alatt nem hajt végre műveletet, a porszívó automatikusan alvó üzemmódba kapcsol.
- Hibás állapotban, ha a porszívó visszatér a dokkolóba töltésre, az aktuális tisztítási feladat leáll.

WI-FI BEÁLLÍTÁSOK VISSZAÁLLÍTÁSA

Ha mobiltelefonja nem tud csatlakozni a porszívóhoz olyan okok miatt, mint az útválasztó beállításainak megváltoztatása és a jelszó elfelejtése, akkor a Wi-Fi csatlakozási utasítások szerint kapcsolja össze újra a porszívót a mobiltelefonnal.

MEGJEGYZÉS: Ha a porszívó 2 percnél hosszabb ideig vár a csatlakoztatásra, akkor a Wi-Fi funkciója automatikusan kikapcsol. A porszívó újrcsatlakoztatásához a mobiltelefonjához, állítsa alaphelyzetbe a Wi-Fi beállításokat.

PIN N GO

A mobilalkalmazással megadhat egy célpontot a térképen. A porszívó automatikusan megtervezi az útvonalat és áttér a megadott pontra. Ha megad egy célpontot az alkalmazásban, amikor a porszívó készenléti vagy szünet állapotban van, akkor a porszívó 1,6 m x 1,6 m négyzet alakú zónát fog megtisztítani ezen a ponton. Tisztítás után a porszívó automatikusan visszatér a kiindulási ponthoz és leáll.

MEGJEGYZÉS: Ha aktiválja a részleges tisztítást, amikor a porszívó szünet állapotban van, az aktuális tisztítási feladat leáll.

KORLÁTOZOTT ZÓNÁ VAGY VIRTUÁLIS FAL BEÁLLÍTÁSA

A mobilalkalmazással korlátozott zónát vagy virtuális falat állíthat be. A beállítás befejezése után a porszívó nem lép be a korlátozás alá eső zónába és nem lép át a virtuális falon tisztítás céljából.

MEGJEGYZÉS:

- A funkció használata előtt engedélyeznie kell a porszívó térképmentési módját a mobilalkalmazásban.
- Ez a funkció csak a tisztító zónák felosztására használható, de nem használható veszélyes zónák elzárására.
- Ha a porszívót elmozdítják, vagy jelentős változások történnek az otthoni környezetben, a térkép érvénytelenné válhat, és a virtuális fal vagy a korlátozott zóna beállításai elveszhetnek.

TOVÁBBI ALKALMAZÁSFUNKCIÓK

Valós idejű térképfrissítés	Hangerő beállítása
A rekordok megtekintésének tisztítása	Térképkezelés
Robothang változása	Alapszoftver frissítés
Robot pozicionálása	Robotállapot megtekintése

MEGJEGYZÉS:

Az alkalmazás funkciói és részletei kissé változhatnak az alkalmazás folyamatos fejlesztése és frissítése miatt. Az alkalmazás konkrét funkciói és részletei a tényleges verziótól függenek.

ZÓNA TISZTÍTÁSA

A mobilalkalmazás kiválaszthat egy vagy több tisztítási zónát. A porszívó egy vagy több szobát megtisztít az alkalmazás térképén kiválasztott zóna alapján.

MEGJEGYZÉS:

- A funkció használata előtt engedélyeznie kell a porszívó térképmentési módját a mobilalkalmazásban, és a porszívó létrehoz egy térképet a tisztításhoz.
- A tisztítás megkezdése után a porszívó a kiválasztott zónán túli helyre költözhet. Győződjön meg arról, hogy minden akadályt eltávolította a földtől és a kiválasztott zóna körül.

ÜTEMEZETT TAKARÍTÁS

A mobilalkalmazással beállíthatja a porszívó ütemezését a tisztítás megkezdéséhez egy adott időpontban. A megadott időpont után a porszívó automatikusan megkezdi a tisztítást és a tisztítás befejezése után visszatér a dokkolóba.

KONFIGURÁLT ZÓNA TISZTÍTÁS

A mobilalkalmazással konfigurálhat egy zónát a tisztításhoz. A porszívó a mobilalkalmazásban tervezett zóna alapján kezdi el a tisztítást.

MEGJEGYZÉS: • A tisztítás megkezdése után a porszívó a konfigurált zónán túli helyre költözhet. Győződjön meg arról, hogy eltávolította az akadályokat a földön a konfigurált zóna körül.







TISZTÍTÁSI MÓD



A mobilalkalmazással kiválaszthatja az eszköz által kínált különböző módokat, például: Energiatakarékossági Normál Erős módot. Alapértelmezés szerint a Normál mód van kiválasztva.

DND mód

A „Ne zavarjanak” (Do-Not-Disturb DND) időszakban a porszívó nem folytatja automatikusan a tisztítást, és nem szól hangutasítás. A teljesítményjelző elhalványul. A mobilalkalmazással letilthatja a DND módot, vagy módosíthatja a DND időtartamát.

Az alkalmazás ikonjainak és gombjainak leírása

IKONOK ÉS LEÍRÁSOK	
	Teljes ház takarítása: A porszívó az érzékelők szkenelésével elkészíti az egész ház térképét, és automatikusan megtervezi az optimális tisztítási utat.
	Konfigurált zóna tisztítása: Az alkalmazástérképen konfigurálhat egy zónát egy bizonyos helyen. Ezután a porszívó automatikusan átmegy a tisztítási zónába.
	PIN N GO: Pontot adhat meg az alkalmazás térképén. Ezután a porszívó automatikusan átmegy a pontra, és megtisztítja az 1,6 m x 1,6 m-es zónát, ahol a pont közepén helyezkedik el. A célpont beállításához kattintson vagy húzza a térképet.
	Kiválasztott zóna tisztítása: Miután a porszívó elkészítette az egész ház térképét, az alkalmazáson keresztül kiválaszthat egy vagy több tisztítási zónát.
	Állítson be egy korlátozott zónát a tisztításhoz.
	Visszatérés a dokkoló állomáshoz: Ha ez az ikon folyamatosan világít, a porszívó automatikusan visszatér a dokkoló állomáshoz töltés céljából. Amikor ez az ikon villog, a porszívó leáll visszatérni a dokkoló állomásra.
	Ütemezett mód: Az alkalmazáson keresztül foglalhat egy ütemezett takarítási feladatot elvégzését 24 órán belül, 7 napon belül.

Gomb	Leírás	Funkció	Funkció leírása
	Bekapcsoló gomb	Nyomja meg ezt a gombot a készülék bekapcsolásához.	Nyomja meg és tartsa lenyomva ezt a gombot 3 másodpercig a készülék bekapcsolásához.
		Nyomja meg és tartsa lenyomva ezt a gombot a készülék kikapcsolásához.	Nyomja és tartsa lenyomva ezt a gombot 3 másodpercig a készülék kikapcsolásához.
		Nyomja meg ezt a gombot a tisztítási út megtervezéséhez.	Nyomja meg ezt a gombot 0,3 másodpercig.
		Nyomja meg ezt a gombot a szüneteltetéshez.	Nyomja meg ezt a gombot 0,3 másodpercig.
	„Visszatérés a dokkoló állomáshoz” gomb	Nyomja meg ezt a gombot a dokkoló állomáshoz való visszatéréshez.	Nyomja meg ezt a gombot 0,3 másodpercig.
		A folyamat szüneteltetéséhez nyomja meg ezt a gombot a „Visszatérés a dokkoló állomáshoz” folyamat során.	Nyomja meg ezt a gombot 0,3 másodpercig.
	Wi-Fi gomb	Gyors Wi-Fi kapcsolat (EZ mód)	Nyomja és tartsa lenyomva ezt a gombot 3
		Hotspot párosítás (AP mód)	Nyomja és tartsa lenyomva ezt a gombot 6

ALKALMAZÁS TELEPÍTÉSI UTASÍTÁSAI

1. lépés: Kapcsolja BE a készülék bekapcsoló gombját.
2. lépés: Olvassa be a megadott QR-kódot, vagy töltsse le a „V-TAC Smart Light” alkalmazást az App Store-ból (iOS) vagy a Google Play Store-ból (Android).
3. lépés: Nyissa meg a V-TAC Smart Light alkalmazást, és koppintson a regisztrációra egy új fiók létrehozásához. Ha már rendelkezik meglévő fiókkal, folytassa a bejelentkezéssel (lásd 1. ábra).
4. lépés:
 - A) Mobilszám: Válassza ki az országot, majd adja meg mobilszámát. Ha elkészült, koppintson a „Tovább” gombra. (Lásd 2. ábra)
 - B) E-mail: Írja be e-mail azonosítóját, és érintse meg a „Tovább” gombot (lásd a 2. ábrát).
5. lépés: Írja be az ellenőrző kódot, amelyet elküldünk a mobilszámára / e-mail azonosítójára, majd rendeljen hozzá új jelszót a fiókjához, és érintse meg a „Megerősítés” gombot a regisztráció befejezéséhez. (Lásd 3. ábra) Miután elkészült, átirányít a V-TAC Smart Light kezdőlapra.
6. lépés: Érintse meg az „Eszköz hozzáadása” vagy a + jelet. Ellenőrizze, hogy a készülék be van-e kapcsolva (lásd 4. ábra).
7. lépés: Az eszköz kiválasztásához érintse meg a „Kis háztartási készülékek” elemet, majd válassza a „Robot porszívó” lehetőséget a készülék és az Alkalmazást. (Lásd 5. ábra)
8. lépés: A V-TAC Smart Light alkalmazás két módot kínál az intelligens eszköz és az APP párosításához.
 1. párosítási mód (intelligens mód): Kapcsolja be a robotot, majd nyomja meg és tartsa lenyomva 3 másodpercig a „Wi-Fi” gombot. A robot sípoló hanggal értesít, és belép az EZ módba (intelligens mód). A Wi-Fi ikon gyorsan villogni kezd, jelezve, hogy az eszköz készen áll a párosításra a V-TAC Smart Light alkalmazással. Érintse meg a „A megerősítés gyors villogása” elemet (6. ábra), írja be a Wi-Fi nevét és jelszavát, majd érintse meg a „Megerősítés” elemet (7. ábra)
 2. párosítási mód (AP mód): Kapcsolja be a robotot, majd nyomja meg és tartsa lenyomva a „Wi-Fi” gombot 6 másodpercig. A robot 3 másodpercenként sípolással értesíti, jelezve, hogy a készülék AP módba lépett. A Wi-Fi ikon lassan villogni kezd, jelezve, hogy az eszköz készen áll a párosításra a V-TAC Smart Light alkalmazással.

1. Érintse meg az Egyéb mód lehetőséget (8. ábra)
 2. Érintse meg az AP mód lehetőséget (9. ábra)
 3. Győződjön meg róla, hogy a Wi-Fi jelzőfény lassan villog, és érintse meg a „Megerősítés indikátor lassan villog” elemet (10. ábra)
 4. Írja be a Wi-Fi nevét és jelszavát (11. ábra)
 5. Érintse meg a „Menj a csatlakozáshoz” elemet (12. ábra)
 6. Válassza ki a Wi-Fi nevet SmartLife-XXXX hotspot. (Jelszó nem szükséges).
 7. A Hotspot Smartlife-XXX sikeres csatlakoztatása után. Térjen vissza az alkalmazáshoz.
9. lépés: Miután sikeresen teljesítette a 8. lépést, átirányít a „Csatlakozás most” oldalra, ahol az alkalmazás megkeresi, regisztrálja és inicializálja az eszközt (lásd a 14. ábrát). Miután elkészült, az eszköz sikeresen párosul.
10. lépés: Miután a készüléket sikeresen párosította, nevezze át az eszközt saját preferenciájának megfelelően. Ezután érintse meg a Kész elemet. (Lásd 15. ábra)
 11. lépés: Most megkezdheti eszközének vezérlését az alkalmazás segítségével. Érintse meg az eszköz nevét a kezdőlapon az eszköz vezérlőinek és funkcióinak megadásához. (Lásd 16. ábra)
12. lépés: Módok és jellemzők
1. Az alkalmazás kezelőfelület lehetővé teszi a készülék távvezérlését, több funkciót kínálva (lásd a 17. ábrát).

Eszközmegosztás:

Az eszköz megosztásához érintse meg a képernyőn az „Eszköz megosztása” elemet, majd az oldalon érintse meg a „Megosztás hozzáadása” elemet, és adja hozzá annak a személynek a regisztrált telefonszámát vagy e-mail azonosítóját, akivel meg szeretné osztani az eszközt. (19., 20. és 21. ábra)

Tisztítás és karbantartás

Az optimális teljesítmény érdekében kövesse az alábbi utasításokat a robot rendszeres tisztításához és karbantartásához. A tisztítás / csere gyakorisága a Robot használati szokásaitól függ.

Javasolt tisztítás / csere gyakorisága:		
Robot rész	Tisztítási gyakoriság	Csere gyakorisága
Szűrő	Hetente egyszer	2 havonta
Gördülőkefe	Hetente egyszer	6–12 havonta
Oldalkefe	Havonta egyszer	3-6 havonta, vagy amikor nyilvánvalóan sérült
Gördülő kefedél	Havonta egyszer	3-6 havonta, vagy ha a hengerkefe borításán lévő szilícium gumiszalag megsérült
Érzékelő	Havonta	
Töltőelektróda	Havonta	
Körirányú kerék	Havonta	

Karbantartás portartó doboz

1. Nyomja meg a Dust Box kioldógombot a portartó doboz kihúzásához.
2. Nyissa ki a portartó doboz oldalsó fedelét és ürítse ki a szemetet.
3. Nyissa ki a HEPA szűrő fedelét, és távolítsa el a HEPA szűrőt és az előszűrőt. Érintse meg a HEPA szűrőt a por eltávolításához. A vízmosás nem ajánlott a HEPA szűrőhöz.
4. Vízrel öblítse le az előszűrőt.
5. Törölje le a portartó doboz ruhával. NE mossa le a portartó dobozt vízzel.

6. Szárítsa meg a portartó dobozt és a szűrő alkatrészeit, tartsa szárazon, hogy biztosítsa élettartamukat.

Javasoljuk, hogy az előszűrőt 15-30 naponta mossa. A HEPA szűrő maximális élettartama 3 hónap.

1. A szűrők felszerelése előtt ellenőrizze, hogy az előszűrő és a HEPA szűrő száraz-e.
2. NE tegye ki az előszűrőt és a HEPA szűrőt napfénynek
7. Helyezze vissza az előszűrőt és a HEPA szűrőt a portartó dobozba.

Karbantartás víztartály és felmosó kendő, feltét

1. A víztartály kihúzásához nyomja meg a víztartály kioldógombját
2. Távolítsa el a felmosó kendőt a víztartályból
3. Nyissa ki a vízbemeneti fedelet és ürítse ki a vizet a víztartályból.
4. Vízrel tisztítsa meg a felmosó kendőt
5. Szárítsa meg a felmosó kendőt napfényrel
6. A víztartály száraz ruhával szárítható, vagy hagyja, hogy levegőn természetesen megszáradjon

Karbantartás gördülőkefe és oldalkefe

1. Húzza meg a kioldó fűleket a kefevédő kinyitásához az ábra szerint.
2. Emelje fel a gördülő kefét az eltávolításhoz
3. Tisztítsa meg a gördülő kefét a mellékelt tisztító eszközzel vagy porszívóval.
4. Helyezze vissza a gördülő kefét úgy, hogy először behelyezi a rögzített kiálló véget, majd a helyére kattint.
5. Nyomja le, hogy a helyére rögzítse a kefevédőt.

Tisztítsa meg az oldalkeféket

Az idegen anyagok, például a haj, könnyen összekuszálódhatnak az oldalkefékben, és szennyeződés tapadhat hozzájuk. Ügyeljen arra, hogy rendszeresen tisztítsa meg őket.

1. Távolítsa el az oldalkéféket.
2. Óvatosan tekerje le és húzza le a haját vagy húrokat, amelyek a fő egység és az oldalkéfék közé vannak tekerve.
3. Meleg vízzel megnedvesített ruhával távolítsa el a port a kefékről, vagy finoman forgassa azokat.

Az oldalkéféket csak teljesen megszáritva használja.

Cserélje ki az oldalkéféket

Az oldalkéfék hosszabb ideig történő használat után meghajthatnak vagy megsérülhetnek. Kövesse az alábbi utasításokat a cseréjéhez.

Távolítsa el a régi oldalkéféket, és helyezze be az újakat az alábbiak szerint.

Karbantartás Töltőelektróda és zuhanás gátló

A legjobb teljesítmény fenntartása érdekében rendszeresen tisztítsa meg az esés gátló érzékelőket és a töltőelektródát. Portalanítsa le az esés gátló érzékelőket és a töltőelektródát ruhával vagy tisztító kefével.

Használjon száraz mosogatórongyot a tisztításhoz, és ne használjon nedves mosogatórongyot a víz okozta károk elkerülése érdekében.

1. Tisztítsa meg a töltőelektródát
2. Tisztítsa meg az esés gátlót
3. Tisztítsa meg a meghajtó kerekeket és az egyirányú kereket

Hibaelhárítás

Ha a porszívó munka közben hibát észlel, az áramellátás jelzője gyorsan pirosan villog, és hangutasítás jön létre. Ebben az esetben javítsa ki a hibát az alábbi táblázat alapján.

(DE) GEBRAUCHSANWEISUNG

Wir danken Ihnen, dass Sie ein V-TAC ausgesucht und gekauft haben. V-TAC wird Ihnen die besten Dienste erweisen. Lesen Sie, bitte, diese Gebrauchsanweisung vor der Montage aufmerksam durch und halten Sie sie für Auskünfte in der Zukunft parat. Sollten Sie weitere Fragen haben, kontaktieren Sie, bitte, unseren lokalen Händler oder Verkäufer, von dem Sie das Produkt gekauft haben. Sie sind ausgebildet und bereit Sie auf die bestmögliche Art und Weise zu unterstützen.

Wichtige Sicherheitsanweisungen

- Um das Risiko von Verletzungen oder Beschädigungen zu verringern, empfehlen wir Ihnen, diese Sicherheitshinweise sorgfältig zu lesen und für einen schnellen Zugriff beim Einrichten, Verwenden und Warten dieses Geräts aufzubewahren
- Jeder Betrieb, der nicht diesem Handbuch entspricht, kann das Produkt beschädigen.

WARNUNG VERWENDETE SYMBOLE

- Dieses Gerät kann von Kindern ab 8 Jahren und Personen mit eingeschränkter körperlicher, sensorischer oder geistiger Leistungsfähigkeit oder mangelnder Erfahrung und Kenntnis verwendet werden, wenn sie eine Aufsicht oder Anleitung zur sicheren Verwendung dieses Geräts erhalten haben und die betreffenden Gefahren verstehen.
- Kinder sollten beaufsichtigt werden, um sicherzustellen, dass sie nicht mit diesem Gerät spielen.
- Reinigung und Wartung dürfen nicht von Kindern ohne Aufsicht eines Erwachsenen durchgeführt werden.
- Dieses Gerät darf nur mit dem mitgelieferten Netzteil verwendet werden.
- Verwenden Sie zum Aufladen des Akkus nur das mit diesem Gerät gelieferte abnehmbare Netzteil.
- Der Akku muss aus diesem Gerät entfernt werden, bevor dieses Gerät entsorgt wird. Um den Akku aus diesem Gerät zu entfernen, entfernen Sie zuerst die Schrauben an der Unterseite und dann den Akku, indem Sie die Schnellkupplung abtrennen.
- Der verbrauchte Akku sollte in einer verschlossenen Plastiktüte aufbewahrt und gemäß den örtlichen Umweltvorschriften sicher entsorgt werden.
- Das externe flexible Kabel oder Kabel des Netzteils kann nicht ersetzt werden. Wenn das Kabel beschädigt ist, muss das Netzteil entsorgt werden.

- Dieses Gerät ist nur für die Verwendung in Innenräumen geeignet.
- Dieses Gerät ist kein Spielzeug. Nicht darauf sitzen oder stehen. Kleine Kinder und Haustiere sollten beaufsichtigt werden, wenn dieses Gerät in Betrieb ist.
- Lagern und betreiben Sie dieses Gerät nur in Umgebungen mit Raumtemperatur.
- Mit einem nur in reinem Wasser getränkten Tuch reinigen.
- Verwenden Sie dieses Gerät nicht, um verschüttetes Bleichmittel, Farbe, Chemikalien oder etwas Nasses aufzunehmen.
- Heben Sie vor der Verwendung dieses Geräts Gegenstände wie Kleidung und loses Papier auf. Heben Sie Leinen von Jalousien oder Vorhänge an und schieben Sie Elektrokabel und zerbrechliche Gegenstände aus dem Weg. Wenn das Gerät über ein Elektrokabel fährt und es einsaugt, besteht die Möglichkeit, dass ein Gegenstand von einem Tisch oder Regal fällt.
- Wenn der zu reinigende Raum einen Balkon hat, sollte eine physische Barriere errichtet werden, damit der Weg auf den Balkon versperrt ist und einen sicheren Betrieb zu gewährleisten.
- Legen Sie keine Gegenstände auf dieses Gerät.
- Beachten Sie, dass sich dieses Gerät von selbst bewegt. Seien Sie vorsichtig, wenn Sie in dem Bereich gehen, in dem dieses Gerät betrieben wird, um nicht darauf zu treten.
- Betreiben Sie dieses Gerät nicht in Bereichen mit freiliegenden Steckdosen am Boden.
- Decken Sie die Elektronik dieses Geräts, den Akku oder die integrierte Ladestation nicht auf. Im Inneren befinden sich keine vom Benutzer zu wartenden Teile.
- Verwenden Sie dieses Gerät nicht auf unfertigen, nicht versiegelten, gewachsen oder rauen Böden. Dies kann zu Schäden am Boden und an diesem Gerät führen. Nur auf harten Bodenflächen oder niedrigflorigen Teppichen verwenden.
- Dieses Gerät wurde für den Einsatz auf Böden entwickelt, ohne diese zu zerkratzen. Wir empfehlen weiterhin, dass Sie dieses Gerät in einem kleinen Bereich des zu reinigenden Raums testen, um sicherzustellen, dass vor der Reinigung des gesamten Raums keine Kratzer entstehen.
- Stellen Sie vor der Reinigung sicher, dass das Laser Staubsauger-Roboter nicht an das Stromnetz angeschlossen ist.
- Ziehen Sie den Stecker aus der Steckdose, bevor Sie das Gerät reinigen oder warten.
- Dieses Produkt kann nur von autorisierten Technikern zerlegt werden. Benutzern wird nicht empfohlen, dieses Produkt selbst zu zerlegen.

- Berühren Sie keine Kabel, Steckdosen oder Netzteile, wenn Ihre Hände nass sind.
- Reinigen Sie das Produkt nach dem Aufladen.
- Do not use the product in a humid environment.
- Verwenden Sie das Produkt nicht in feuchter Umgebung.
- Stellen Sie das Produkt nicht an einem Ort ab, von wo es leicht herunterfallen kann (Tische, Stühle usw.).
- Überprüfen Sie vor dem Gebrauch sorgfältig, ob das Netzteil korrekt mit der Steckdose verbunden ist. Andernfalls kann der Akku beschädigt werden.
- Entleeren Sie vor dem Gebrauch des Geräts den Staubbehälter, wenn er voll ist..
- Verwenden Sie nur den Original-Akku und das Original-Netzteil zum Aufladen des Geräts (die Ladestation), die im Lieferumfang enthalten sind. Verwenden Sie keine nicht wiederaufladbaren Akkus. Akku-Spezifikationen finden Sie unter „Produktspezifikationen“.
- Verwenden Sie das Produkt nicht in einer extrem heißen (über 40 °C) oder extrem kalten (unter 0 °C) Umgebung.
- Halten Sie Kleidung, Haare, Finger und andere Teile des menschlichen Körpers von den Öffnungs- oder Betriebsteilen des Produkts fern.
- Verwenden Sie das Produkt nicht zum Staubsaugen von Gegenständen, die das Produkt blockieren könnten, wie Steine und Altpapier.
- Verwenden Sie das Produkt niemals, um brennbare Materialien wie Benzin und Toner, die in Druckern oder Kopiergeräten verwendet werden, aufzunehmen. Verwenden Sie das Produkt nicht zum Reinigen von Bereichen mit brennbaren Materialien.
- Verwenden Sie das Produkt nicht zum Staubsaugen von brennenden Gegenständen wie Zigaretten, Streichhölzern, Asche und anderen Gegenständen, die einen Brand verursachen können.
- Stellen Sie keine Gegenstände in die Saugöffnung. Verwenden Sie das Produkt nicht, wenn die Saugöffnung blockiert ist. Entfernen Sie Staub, Watte und Haare von der Saugöffnung, um eine gleichmäßige Luftzirkulation an der Saugöffnung zu gewährleisten.
- Beschädigte Ladestation darf nicht verwendet werden.

PACKUNGSIHALT

- Roboter
- Ladestation
- Netzteil
- Power Adapter
- Wassertank
- Staubbehälter
- Wischtuch
- Wassertank
- Reinigungsbürste
- Seitenbürste (2 Sätze)
- HEPA-Filter
- Bedienungsanleitung

PRODUKTZUSAMMENSETZUNG / TEILENAMEN

Vorderseite des Laserroboters

Halten Sie die Wi-Fi -Taste 3 Sekunden lang gedrückt, um die Wi-Fi -Einstellungen für das Koppeln des Geräts einzugeben.

Rückseite des Laserroboters

PRODUKTANWENDUNG – VORBEREITUNG

Entfernen Sie vor dem Einsatz des Laserroboters das Schutzband Schutz entfernen

Laden

1. Stellen Sie die Ladestation auf den ebenen Boden an der Wand. Entfernen Sie Gegenstände innerhalb von 0,5 m links und rechts von der Ladestation und 1,5 m vor der Ladestation.
2. Schließen Sie die Ladestation an die Stromversorgung an.

Stellen Sie die Ladestation an einem Ort auf, der für den Roboter leicht zugänglich ist. Stellen Sie die Ladestation an eine Wand und auf eine harte, waagerechte Oberfläche anstatt auf Vorleger oder Teppiche.

- Lassen Sie die Ladestation immer angeschlossen, da der Roboter sonst nicht automatisch dorthin zurückkehren kann.

3. Installieren Sie die Seitenbürsten vor dem Gebrauch.

4. Stellen Sie den Staubsauger zum Laden auf die Ladestation. Die Anzeige blinkt während des Ladevorgangs. Nach Abschluss des Ladevorgangs leuchtet die Anzeige dauerhaft auf. Das vollständige Aufladen des Roboterstaubsaugers dauert ca. 6,5 Stunden. Während des Reinigungsvorgangs überprüft der Roboter automatisch seinen Ladezustand. Wenn die Ladung nicht ausreicht, aktiviert der Staubsauger den Modus "Zurück zur Ladestation" und kehrt automatisch zum Laden zurück. Alternativ können Sie in der App auf die Schaltfläche "Zurück zur Ladestation" klicken, um den Rückkehrmodus zur Ladestation zu aktivieren.

Hinweis: Verwenden Sie die Ladestation nicht in einer stark reflektierenden Umgebung, z. B. in einer Umgebung, die direktem Sonnenlicht ausgesetzt ist, oder in der Nähe von Spiegeln.

Laden Sie den Staubsauger vor Gebrauch auf, um einen normalen Betrieb zu gewährleisten. Das vollständige Aufladen des Roboterstaubsaugers dauert ca. 6,5 Stunden.

Entfernen Sie den Wassertank, bevor Sie den Roboter laden, um eine sichere Beladung zu gewährleisten und eine Beschädigung des Bodens durch das Nasskissen zu vermeiden.

Anwendung des Wassertanks

Verwenden Sie keine Wischfunktion für Teppichböden

Bitte das Wischtuch nach Abschluss des Wischens entfernen und reinigen.

Bitte leeren Sie den Wassertank nach jedem Gebrauch.

1. Öffnen Sie die Wassereinlassabdeckung und geben Sie langsam Wasser in den Wassertank

2. Nehmen Sie das Wischtuch heraus und legen Sie es auf den Wassertank. Drücken Sie leicht auf das Wischtuch, um sicherzustellen, dass es fest am Wassertank haftet.

3. Ersetzen Sie den Staubbehälter des Roboters durch den Wassertank, um mit dem Waschen des Bodens zu beginnen.

Hinweise

Installation

1. Entfernen Sie vor dem Starten des Staubsaugers auf dem Boden verstreute Kabel und Kleinigkeiten sowie leicht herunterfallende, zerbrechliche, wertvolle und potenziell gefährliche Gegenstände. Vermeiden Sie Gegenstände, die von der Haupteinheit verwickelt, eingeklemmt, gezogen oder umschüttet werden können. Andernfalls kann es zu Personen- oder Sachschäden kommen.

2. Vermeiden Sie die Verwendung dieses Produkts in Bereichen mit Wattierungs- und anderen Füllmaterialien. Andernfalls kann der Lüfter beschädigt werden und die Leistung des Staubsaugers beeinträchtigen.

Gebrauchsanweisung

EIN- UND AUSSCHALTEN DES STAUBSAUGERS

Halten Sie die Taste " " 3 Sekunden lang gedrückt, um den Staubsauger einzuschalten. Die Betriebsanzeige leuchtet auf und der Roboter wechselt in den Standby-Modus.

Wenn sich der Staubsauger in einem statischen Zustand befindet, halten Sie die Taste "" 3 Sekunden lang gedrückt, um die Maschine auszuschalten und die aktuelle Reinigungsaufgabe zu beenden.

HINWEIS: Wenn sich der Staubsauger im Ladezustand befindet, kann er nicht ausgeschaltet werden.

REINIGUNG STARTEN

Drücken Sie die Taste " " um die Reinigung zu starten. Der Staubsauger plant den Reinigungsweg dynamisch anhand der nach dem Scannen erstellten Karte und reinigt die verschiedenen Bereiche nacheinander. In jedem Bereich reinigt der Staubsauger zuerst den Boden der Wand entlang und bewegt sich dann im Zickzackmuster, um den Rest des Bereichs ordnungsgemäß und effizient zu reinigen.

HINWEIS:

- Wenn die Leistung zu niedrig ist, wird der Staubsauger nicht mit der Reinigung beginnen. Bitte laden Sie den Staubsauger auf, bevor Sie ihn starten.

- Räumen Sie vor der Verwendung des Staubsaugers alle Kabel auf dem Boden auf (einschließlich des Netzkabels der Ladestation). Andernfalls kann der Staubsauger beim Reinigen die Drähte ziehen, was zu Stromausfällen anderer Elektrogeräte oder zur Beschädigung von Gegenständen oder Drähten führen kann.
- Wenn die Reinigungsfläche weniger als 2 Quadratmeter beträgt, reinigt der Staubsauger die Fläche standardmäßig zweimal.
- Wenn die Stromversorgung während des Reinigungsvorgangs nicht ausreicht, kehrt das Hauptgerät automatisch zur Ladestation zurück, um aufgeladen zu werden. Nachdem die Leistung ausreichend hoch wird, kehrt das Hauptgerät automatisch zum unterbrochenen Punkt zurück, um die Reinigung fortzusetzen (stellen Sie sicher, dass Sie die wiederaufnehmbare Reinigungsfunktion aktiviert haben):

REINIGUNGSPAUSE

Wenn Sie Wasser in den Wassertank geben oder das Wischtuch waschen müssen, während der Staubsauger arbeitet, drücken Sie die Taste "(X)", um eine Pause einzulegen. Wenn Sie mit dem Hinzufügen des Wassers / dem Wechseln des Wischtuchs fertig sind, drücken Sie die Taste "(X)", um die Reinigung fortzusetzen, oder drücken Sie die Taste "(X)", um zur Ladestation zurückzukehren und die aktuelle Reinigungsaufgabe zu beenden.

HINWEIS: Wenn der Staubsauger im Pausenzustand zum Laden zur Ladestation zurückkehrt, wird die aktuelle Reinigungsaufgabe gestoppt.

SCHLAFMODUS

Wenn innerhalb von 10 Minuten keine Operation ausgeführt wird, wechselt der Staubsauger automatisch in den Schlafmodus und die Betriebsanzeige blinkt alle paar Sekunden. Im Schlafmodus können Sie eine beliebige Taste drücken, um den Staubsauger aufzuwecken.

HINWEIS: • Wenn der Staubsauger an der Ladestation aufgeladen wird, kann er nicht in den Schlafmodus wechseln.
• Wenn sich der Staubsauger länger als 12 Stunden im Schlafmodus befindet, schaltet sich der Staubsauger automatisch aus.

LADEN DES STAUBSAUGERS

• Auto-Modus: Nach Abschluss der Reinigung kehrt der Staubsauger zum Aufladen automatisch zur Ladestation zurück.

- Manueller Modus: Im Pausenzustand können Sie die Taste "(X)" drücken, um den Modus "Zurück zur Ladestation" zu aktivieren. Wenn der Staubsauger aufgeladen wird, blinkt die Betriebsanzeige.

HINWEIS: Wenn der Staubsauger die Ladestation nicht findet, kehrt er automatisch zum Startpunkt zurück. In diesem Szenario müssen Sie den Staubsauger manuell zur Ladestation zurückbringen.

Fehlerhafter Zustand:

Wenn der Staubsauger während der Arbeit auf einen Fehler stößt, blinkt die Betriebsanzeige schnell rot und es wird eine Sprachansage generiert. Einzelheiten zur Fehlerbehebungsmethode finden Sie im Abschnitt "Fehlerbehebung".

HINWEIS:

- Wenn im fehlerhaften Zustand innerhalb von 10 Minuten keine Operation ausgeführt wird, wechselt der Staubsauger automatisch in den Schlafmodus.
- Wenn der Staubsauger im fehlerhaften Zustand zum Laden zur Ladestation zurückkehrt, wird die aktuelle Reinigungsaufgabe eingestellt.

DIE Wi-Fi -EINSTELLUNGEN ZURÜCKSETZEN

Wenn Ihr Mobiltelefon aufgrund von Änderungen wie Router-Einstellungen und vergessenem Kennwort keine Verbindung zum Staubsauger herstellen kann, koppeln Sie den Staubsauger gemäß den Anweisungen für die Wi-Fi -Verbindung erneut mit dem Mobiltelefon.

HINWEIS: Wenn der Staubsauger länger als 2 Minuten auf die Verbindung wartet, wird seine Wi-Fi -Funktion automatisch deaktiviert. Setzen Sie die Wi-Fi -Einstellungen zurück, um den Staubsauger wieder an Ihr Mobiltelefon anzuschließen.

PIN 'N' GO

Mit der mobilen Anwendung können Sie einen Zielpunkt auf der Karte angeben. Der Staubsauger plant automatisch die Route und bewegt sich zum angegebenen Punkt. Wenn Sie in der App einen Zielpunkt angeben, während sich der Staubsauger im Standby- oder Pausenzustand befindet, reinigt der Staubsauger eine quadratische Zone von 1,6 x 1,6 m, die auf diesem Punkt zentriert ist. Nach der Reinigung kehrt der Staubsauger automatisch zum Ausgangspunkt zurück und unterbricht seine Arbeit.

HINWEIS: Wenn Sie die Teilreinigung aktivieren, während sich der Staubsauger im Pausenzustand befindet, wird die aktuelle Reinigungsaufgabe gestoppt.

EINE EINGESCHRÄNKTE ZONE ODER EINE VIRTUELLE WAND FESTLEGEN
Mit der mobilen Anwendung können Sie eine Sperrzone oder eine virtuelle Wand festlegen. Nach Abschluss der Einstellung betritt der Staubsauger weder die Sperrzone noch überquert er die virtuelle Wand zur Reinigung.

HINWEIS:

- Bevor Sie diese Funktion verwenden können, müssen Sie den Kartenspeichermodus für den Staubsauger in der mobilen App aktivieren.
- Diese Funktion wird nur zum Teilen von Reinigungszone verwendet, kann jedoch nicht zum Blockieren gefährlicher Zonen verwendet werden.
- Wenn der Staubsauger bewegt wird oder sich die häusliche Umgebung erheblich ändert, wird die Karte möglicherweise ungültig und die Einstellungen der virtuellen Wand oder der Sperrzone können verloren gehen.

MEHR APP-FUNKTIONEN

Kartenaktualisierung in Echtzeit	Lautstärkeregelung
Bereinigen der Datensatzanzeige	Kartenverwaltung
Änderung der Roboterstimme	Firmware Update
Roboterpositionierung	Anzeige des Roboterstatus

HINWEIS:

Die Funktionen und Details der App können sich aufgrund der kontinuierlichen Entwicklung und Aktualisierung der App geringfügig ändern. Die spezifischen Funktionen und Details der App unterliegen der aktuellen Version.

ZONALE REINIGUNG

Mit der mobilen Anwendung können Sie einen oder mehrere Reinigungsbereiche auswählen. Der Staubsauger reinigt einen oder mehrere Räume entsprechend dem Bereich, den Sie in der mobilen Anwendung auswählen.

HINWEIS:

- Bevor Sie diese Funktion verwenden können, müssen Sie den Kartenspeichermodus für den Staubsauger in der mobilen Anwendung aktivieren und danach erzeugt der Staubsauger eine Reinigungskarte.
- Sobald die Reinigung begonnen hat, kann sich der Staubsauger an einen Ort außerhalb des ausgewählten Bereichs bewegen. Stellen Sie sicher, dass Sie alle Hindernisse vom Boden und um den ausgewählten Bereich entfernen.

GEPLANTE REINIGUNG

Mit der mobilen App können Sie festlegen, wann der Staubsauger zu einem bestimmten Zeitpunkt mit der Reinigung beginnen soll. Wenn die angegebene Zeit erreicht ist, beginnt der Staubsauger automatisch mit der Reinigung und kehrt nach Abschluss der Reinigung zur Ladestation zurück.

KONFIGURATION DES REINIGUNGSBEREICHS

Mit der mobilen App können Sie einen Reinigungsbereich konfigurieren. Der Staubsauger beginnt mit der Reinigung gemäß dem Bereich, den Sie in der mobilen Anwendung geplant haben.

HINWEIS: Sobald die Reinigung beginnt, kann sich der Staubsauger an einen Ort außerhalb des konfigurierten Bereichs bewegen. Stellen Sie sicher, dass Sie alle Hindernisse vom Boden und um den konfigurierten Bereich entfernen.











REINIGUNGSMODUS

Mit der mobilen App können Sie verschiedene vom Gerät angebotene Modi auswählen, z.B. Energiesparmodus - Standardmodus - Intensivmodus. Der Standardmodus ist üblicherweise ausgewählt.

DND-MODUS

Während der DND-Phase (Do-Not-Disturb) setzt der Staubsauger die Reinigung nicht automatisch fort oder spielt die Sprachansage ab. Die Betriebsanzeige wird abgeblendet. Mit der mobilen App können Sie den DND-Modus deaktivieren oder den DND-Zeitbereich ändern.

Beschreibung der App-Symbole und -Tasten

SYMBOLS UND BESCHREIBUNGEN		Taste	Beschreibung	Funktion	Beschreibung der Funktion
	Gesamte Hausreinigung: Der Staubsauger erstellt durch Sensorabtastung eine Karte des gesamten Hauses und plant automatisch den optimalen Reinigungsweg.		Netzschalter	Diese Taste drücken, um das Gerät einzuschalten.	Presione y mantenga presionado este botón durante 3 segundos para suministrar alimentación al robot.
	Konfigurierte zonale Reinigung: Sie können eine Zone an einem bestimmten Ort auf der App-Karte konfigurieren. Anschließend begeben sich der Staubsauger automatisch zur Reinigung in die Zone.			Diese Taste gedrückt halten, um das Gerät auszuschalten.	Presione y mantenga presionado este botón durante 3 segundos para apagar el robot.
	PINN GO: Sie können einen Punkt auf der App-Karte angeben. Dann bewegt sich der Staubsauger automatisch zum Punkt und reinigt die 1,6 x 1,6 m große Zone, die auf diesem Punkt zentriert ist. Durch Klicken oder Ziehen können Sie den Zielpunkt auf die Karte festlegen.			Diese Taste drücken, um den Reinigungsweg zu	Presione este botón durante 0.3 segundos.
	Reinigung ausgewählter Zonen: Nachdem der Staubsauger eine Karte des gesamten Hauses erstellt hat, können Sie über die App eine oder mehrere Zonen für die Reinigung auswählen			Diese Taste drücken, um anzuhalten.	Presione este botón durante 0.3 segundos.
	Sperzone für die Reinigung festlegen.				Taste "Zurück zur Ladestation"
	Zurück zur Ladestation: Wenn dieses Symbol dauerhaft leuchtet, kehrt der Staubsauger automatisch zum Aufladen zur Ladestation zurück. Wenn dieses Symbol blinkt, kehrt der Staubsauger nicht mehr zur Ladestation zurück.	Drücken Sie diese Taste während des Vorgangs "Zurück zur Ladestation", um ihn anzuhalten	Presione este botón durante 0.3 segundos.		
	Modus der geplanten Reinigung: Über die App können Sie eine Reservierung vornehmen, um eine geplante Reinigungsaufgabe nach 24 Stunden innerhalb von 7 Tagen durchzuführen.		Wi-Fi -Taste	Wi-Fi -Schnellverbindung (EZ-Modus)	Presione y mantenga presionado este botón durante 3 segundos.
				Hotspot-Pairing (AP-Modus)	Presione y mantenga presionado este botón durante 6 segundos.

APP INSTALLATIONSANLEITUNG

Schritt 1: Schalten Sie den Netzschalter des Geräts ein.

Schritt 2: Scannen Sie den angegebenen QR-Code oder laden Sie "V-TAC Smart Light" aus dem App Store (iOS) oder dem Google Play Store (Android) herunter.

Schritt 3: Öffnen Sie die V-TAC Smart Light App und tippen Sie auf Registrieren, um ein neues Konto zu erstellen. Wenn Sie bereits ein Konto haben, fahren Sie mit der Anmeldung fort (siehe Abb. 1).

Schritt 4:

A) Handynummer: Wählen Sie das Land aus und geben Sie Ihre Handynummer ein. Wenn Sie fertig sind, tippen Sie auf "Weiter". (Siehe Abb. 2)

B) Per E-Mail: Geben Sie Ihr E-Mail-Profil ein und klicken Sie auf "Weiter" (siehe Abbildung 2).

Schritt 5: Geben Sie den den Bestätigungscode ein, der an Ihre Handynummer / E-Mail-Adresse gesendet wird, legen Sie ein neues Passwort für Ihr Konto fest und klicken Sie auf " Bestätigen", um den Registrierungsvorgang abzuschließen (siehe Abbildung 3). Sobald Sie fertig sind, werden Sie zur V-TAC Smart Light-Homepage weitergeleitet.

Schritt 6: Tippen Sie auf "Gerät hinzufügen" oder auf das „+“-Zeichen. Stellen Sie sicher, dass das Gerät eingeschaltet ist (siehe Abb. 4).

Schritt 7: Um das Gerät auszuwählen, tippen Sie auf „Kleine Haushaltsgeräte“ und wählen Sie dann „Roboterstaubsauger“, um den Pairing-Vorgang des Geräts mit der App zu starten (siehe Abb. 5).

Schritt 8: Die V-TAC Smart Light-App bietet zwei Modi zum Koppeln des Smart-Geräts mit der App.

Pairing-Modus 1 (Smart-Modus): Schalten Sie den Roboter ein und halten Sie die Taste „Wi-Fi“ 3 Sekunden lang gedrückt. Der Roboter benachrichtigt Sie mit einem Piepton und wechselt in den EZ-Modus (Smart-Modus). Das Wi-Fi-Symbol beginnt schnell zu blinken, um anzuzeigen, dass das Gerät jetzt zum Koppeln mit der V-TAC Smart Light App bereit ist.

Tippen Sie auf „Bestätigen, dass die Anzeige schnell blinkt“ (Abb. 6), geben Sie den Wi-Fi -Namen und das Kennwort ein und tippen Sie auf „Bestätigen“ (Abb. 7).

Pairing-Modus 2 (AP-Modus): Schalten Sie den Roboter ein und halten Sie die Taste „Wi-Fi“ 6 Sekunden lang gedrückt. Der Roboter benachrichtigt alle 3 Sekunden mit einem Piepton, dass das Gerät in den AP-Modus gewechselt ist. Das Wi-Fi-Symbol beginnt langsam zu blinken, um anzuzeigen, dass das Gerät jetzt zum Koppeln mit der V-TAC Smart Light App bereit ist.

Gerätefreigabe:

Um das Gerät freizugeben, klicken Sie auf dem Bildschirm auf die Schaltfläche "Gerät freigeben", dann auf der Seite auf "Freigabe hinzufügen" und fügen Sie die registrierte Telefonnummer oder E-Mail-Adresse der Person hinzu, für die Sie das Gerät freigeben möchten. (Siehe Abbildungen 19, 20 und 21).

Reinigung und Wartung

Befolgen Sie für eine optimale Leistung die nachstehenden Anweisungen, um den Roboter regelmäßig zu reinigen und zu warten. Die Häufigkeit der Reinigung / des Ersatzes hängt von Ihren Nutzungsgewohnheiten des Roboters ab.

Empfohlene Reinigungs- / Ersatzhäufigkeit:		
Roboterteil	Reinigungshäufigkeit	Ersatzhäufigkeit
Filter	Einmal pro Woche	Alle 2 Monate
Rollenbürste	Einmal pro Woche	Alle 6 bis 12 Monate
Seitenbürste	Einmal im Monat	Alle 3 bis 6 Monate oder wenn es offensichtlich beschädigt ist
Rollenbürstenabdeckung	Einmal im Monat	Alle 3 bis 6 Monate oder wenn der Gummisilikonstreifen auf der Rollenbürstenabdeckung beschädigt ist
Sensoren	Einmal im Monat	
Ladeelektrode	Einmal im Monat	
Omnidirektionales Rad	Einmal im Monat	

Wartung - Staubbehälter

1. Drücken Sie die Entriegelungstaste des Staubbehälters, um ihn herauszuziehen.
2. Öffnen Sie die Seitenabdeckung des Staubbehälters, um den Müll zu leeren.
3. Öffnen Sie die HEPA-Filter-Abdeckung und entfernen Sie den HEPA-Filter und den Vorfilter. Tippen Sie auf den HEPA-Filter, um den Staub zu entfernen. Das Waschen mit Wasser wird für den HEPA-Filter nicht empfohlen.
4. Spülen Sie den Vorfilter mit Wasser aus.

5. Wischen Sie den Staubbehälter mit einem Tuch sauber. Waschen Sie den Staubbehälter NICHT mit Wasser.
6. Trocknen Sie den Staubbehälter und die Filterkomponenten und halten Sie sie trocken, um ihre Lebensdauer sicherzustellen. Es wird empfohlen, den Vorfilter alle 15 bis 30 Tage zu waschen. Die maximale Lebensdauer des HEPA-Filters beträgt 3 Monate.
 1. Stellen Sie vor der Installation der Filter sicher, dass der Vorfilter und der HEPA-Filter trocken sind.
 2. Setzen Sie den Vorfilter und den HEPA-Filter NICHT dem Sonnenlicht aus.
 7. Installieren Sie den Vorfilter und den HEPA-Filter wieder in dem Staubbehälter.

Wartung - Wassertank und Wischtuch

1. Drücken Sie die Entriegelungstaste des Wassertanks, um den Wassertank herauszuziehen
2. Entfernen Sie das Wischtuch aus dem Wassertank
3. Öffnen Sie die Wassereinlassabdeckung und entleeren Sie das Wasser aus dem Wassertank.
4. Reinigen Sie das Wischtuch mit Wasser
5. Trocknen Sie das Wischtuch in der Sonne.
6. Der Wassertank kann mit einem trockenen Tuch oder auf natürliche Weise mit Luft getrocknet werden

Wartung - Rollenbürste und Seitenbürste

1. Ziehen Sie an den Entriegelungen, um den Bürstenanschlag wie gezeigt zu aufzusperren.
2. Heben Sie die Rollbürste an, um sie zu entfernen
3. Reinigen Sie die Rollbürste mit dem mitgelieferten Reinigungswerkzeug oder einem Staubsauger.
4. Bringen Sie die Rollbürste wieder an, indem Sie zuerst das feststehende vorspringende Ende einführen und dann einrasten.
5. Drücken Sie nach unten, um den Bürstenschutz einzurasten.

Reinigung der Seitenbürsten

Fremdstoffe wie Haare können sich leicht in den Seitenbürsten verfangen und Schmutz kann an ihnen haften. Reinigen Sie sie regelmäßig.

1. Entfernen Sie die Seitenbürsten.
2. Wickeln Sie alle Haare oder Schnüre, die zwischen dem Hauptgerät und den Seitenbürsten gewickelt sind, vorsichtig ab und ziehen Sie sie weg.
3. Verwenden Sie ein mit warmem Wasser angefeuchtetes Tuch, um Staub von den Bürsten zu entfernen oder sie vorsichtig umzuformen.

Verwenden Sie die Seitenbürsten nur, wenn sie vollständig getrocknet sind.

Ersetzen der Seitenbürsten

Die Seitenbürsten können nach längerem Gebrauch verbogen oder beschädigt werden. Befolgen Sie die nachstehenden Anweisungen, um sie zu ersetzen.

Entfernen Sie die alten Seitenbürsten und installieren Sie die neuen wie unten gezeigt.

Wartung - Ladeelektrode und Absturzsicherungssensor

Reinigen Sie die Absturzsicherungssensoren und die Ladeelektrode regelmäßig, um die bestmögliche Leistung zu erzielen. Entstauben Sie die Absturzsicherungssensoren und die Ladeelektrode mit einem Tuch oder einer Reinigungsbürste.

Bitte verwenden Sie zum Reinigen ein trockenes und kein nasses Geschirrtuch, um Schäden durch Wasser zu vermeiden.

1. Ladeelektrode reinigen
2. Reinigen Sie den Absturzsicherungssensor
3. Antriebsräder und omnidirektionales Rad reinigen

Fehlerbehebung

Wenn der Staubsauger während der Arbeit auf einen Fehler stößt, blinkt die Betriebsanzeige schnell rot und es wird eine Sprachansage generiert. Beheben Sie in diesem Fall den Fehler anhand der folgenden Tabelle.

(ES) INTRODUCCIÓN

Le agradecemos que ha elegido y adquirido la V-TAC. V-TAC le servirá del mejor modo posible. Pedimos que antes de comenzar la instalación lea atentamente las presentes instrucciones y las guarde en un lugar adecuado para consultas próximas. En caso de dudas o preguntas, póngase, por favor, en contacto con el representante o suministrador más cercano de quien ha comprado el producto. Él será debidamente instruido y dispuesto para atenderle de la mejor manera posible.

Instrucciones de seguridad importantes

- Para reducir el riesgo de lesiones o daños, lea atentamente estas instrucciones de seguridad y téngalas a mano al instalar, usar y hacer mantenimiento de este dispositivo.
- Cualquier operación que no se cumple con este manual puede dañar este producto.

SÍMBOLOS DE ADVERTENCIA UTILIZADOS

Éste es el símbolo de alerta de seguridad. Este símbolo le advierte sobre peligros potenciales que podrían resultar en daños a la propiedad y/o lesiones corporales graves o la muerte.

- Este electrodoméstico puede ser utilizado por niños mayores de 8 años y personas con discapacidades físicas, sensoriales o mentales o falta de experiencia y conocimiento si son supervisados o instruidos sobre el uso seguro del electrodoméstico y entienden los peligros involucrados.
- Los niños no deben jugar con el aparato.
- La limpieza y el mantenimiento por parte del usuario no deben ser realizados por niños desatendidos.
- Este dispositivo solo debe utilizarse con la fuente de alimentación proporcionada.
- Para recargar la batería, utilice únicamente la fuente de alimentación desmontable que se proporciona con este dispositivo.
- La batería debe retirarse de este dispositivo antes de desecharlo. Para quitar la batería de este dispositivo, primero quite los tornillos en la parte inferior, luego retire la batería desconectando el conector rápido.
- La batería usada debe colocarse en una bolsa de plástico sellada y desecharse de manera segura de acuerdo con las regulaciones ambientales locales.
- El cable flexible externo de la fuente de alimentación no se puede reemplazar; si el cable está dañado, la fuente de alimentación debe desecharse.

- Este dispositivo es solo para uso en interiores.
- Este dispositivo no es un juguete. No se siente ni se pare sobre este dispositivo. Los niños pequeños y las mascotas deben ser supervisados cuando este dispositivo esté en funcionamiento.
- Almacene y opere este dispositivo solo en ambientes a temperatura ambiente.
- Limpiar con un paño mojado únicamente con agua.
- No utilice este dispositivo para recoger derrames de lejía, pintura, productos químicos o cualquier cosa mojada.
- Antes de usar este dispositivo, recoja objetos como ropa y papel suelto. Levante los cables de las persianas o cortinas y retire los cables de alimentación y los objetos frágiles. Si este dispositivo pasa por encima de un cable de alimentación y lo arrastra, un objeto podría salirse de una mesa o estante.
- Si la habitación que se va a limpiar tiene un balcón, se debe usar una barrera física para evitar el acceso al balcón y garantizar un funcionamiento seguro.
- No coloque nada encima de este dispositivo.
- Tenga en cuenta que este dispositivo se mueve por sí solo. Tenga cuidado al caminar en el área donde funciona para evitar pisarlo.
- No opere este dispositivo en áreas con tomacorrientes expuestos en el piso.
- No exponga los componentes electrónicos de este dispositivo, su batería o la base de carga integrada. No contiene partes que puedan ser reparadas por el usuario.
- No use este dispositivo en un piso no terminado, no sellado, encerado o áspero. Puede provocar daños en el suelo y en este dispositivo. Úselo solo en superficies de pisos duros o alfombras de pelo corto.
- Este dispositivo ha sido diseñado para ser utilizado en suelos sin rayarlos. Aún así, recomendamos que lo pruebe en un área pequeña de la habitación que se va a limpiar para asegurarse de que no se raye antes de limpiar toda la habitación.
- Asegúrese de que el robot aspirador a láser no esté conectado a la red eléctrica antes de limpiarlo.
- Retire el enchufe del tomacorriente antes de limpiar o hacer el mantenimiento del aparato.
- Solo los técnicos autorizados pueden desmontar este producto. No se recomienda a los usuarios que desmonten este producto por sí mismos.
- No toque los cables, enchufes o el adaptador de alimentación cuando sus manos estén mojadas.

- Limpiar el producto después de cargarlo.
- No utilice el producto en un ambiente húmedo.
- No coloque el producto donde sea fácil caerse (como mesas, sillas, etc.)
- Compruebe con cuidado que el adaptador de alimentación esté conectado al enchufe antes de usarlo. De lo contrario, podría dañar la batería.
- Cuando la caja de polvo esté llena, vacíela antes de usar el producto.
- Utilice únicamente la batería recargable original y la base de conexión que se incluyen en el paquete. No utilice baterías no recargables. Para las especificaciones de la batería, consulte "Especificaciones del producto".
- No utilice el producto en un ambiente extremadamente caliente (por encima de 40°C) o extremadamente frío (por debajo de 0°C).
- Mantenga cabello, ropa, dedos y otras partes del cuerpo humano alejados de las partes operativas o de apertura del producto.
- No utilice el producto para aspirar elementos que puedan bloquear el producto, como piedras y papel de desecho.
- No utilice el producto para aspirar materiales inflamables, como gasolina y tóner, que se utilizan en impresoras o fotocopiadoras. No utilice el producto en áreas limpias con materiales inflamables.
- No utilice el producto para aspirar elementos en llamas, como cigarrillos, fósforos, cenizas y otros elementos que puedan provocar un incendio.
- No coloque ningún artículo en el puerto de succión. No utilice el producto cuando el puerto de succión esté bloqueado. Retire polvo, algodón y cabello del puerto de succión para garantizar una circulación de aire suave en el puerto de succión.
- No utilice una base de carga dañada.

CONTENIDOS DEL PAQUETE

- Robot
- Base de carga
- Adaptador de alimentación
- Tanque de agua
- Colector de polvo
- Mopa
- Tanque de agua
- Cepillo de limpieza
- Cepillo lateral (2 unidades)
- Filtro Hepa
- Manual de Instrucciones

COMPOSICIÓN DEL PRODUCTO/NOMBRE DE LA PIEZA

Robot láser frontal

Mantenga presionado el botón WiFi durante 3 segundos para ingresar a la configuración de WiFi para emparejar el dispositivo.

Robot laser posterior

USO DEL PRODUCTO: PREPARACIÓN

Antes de utilizar el robot láser, retire la cinta protectora del robot. Eliminar protección

Cargar el producto

1. Coloque la base de carga sobre una superficie plana, apoyada contra la pared. No coloque objetos a una distancia de 0.5 m a la izquierda y a la derecha y a 1.5 m frente a la base de carga.

2. Enchufe la base de carga a la fuente de alimentación.

Instale la Base de carga en una ubicación de fácil acceso para el Robot.

Coloque la Base de carga apoyada sobre una pared y sobre una superficie sólida y lisa en lugar de alfombras o moquetas.

- La Base de carga debe estar encendida constantemente, de lo contrario, el Robot no volverá a ella automáticamente.

3. Instale cepillos laterales antes de usar.

4. Ponga la aspiradora en la base de carga para cargar. Durante la carga, el indicador parpadea. Cuando se completa la carga, el indicador permanece encendido. Se necesitan aproximadamente 6,5 horas para cargar completamente el robot aspirador. Durante el proceso de limpieza, el robot aspirador verifica automáticamente su nivel de energía. Si la energía es insuficiente, la aspiradora activa el modo "Volver a la base de carga" y automáticamente regresa a la base de carga para cargar. Alternativamente, puede tocar el botón "Volver a la base de carga" en la aplicación para activar el modo "Volver a la base de carga".

Nota: No utilice la base de carga en un entorno muy reflectante, como un entorno expuesto a la luz solar directa o con espejos cercanos.

Para garantizar el tiempo de trabajo normal de la aspiradora, asegúrese de cargar el dispositivo antes de usarlo. Se necesitan aproximadamente 6,5 horas para cargar completamente el robot aspirador.

Para garantizar la seguridad de la carga y evitar que el paño húmedo dañe el piso, retire el tanque de agua antes de cargar la aspiradora.

Uso del tanque de agua

No use la función de la mopa en ningún suelo con alfombra. Retire la toalla de la mopa y límpiela después de completar el lavado de la mopa. Vacíe el tanque de agua después de cada uso.

1. Abra la tapa de la entrada de agua e introduzca cuidadosamente el agua en el tanque de agua.
2. Retire la toalla de la mopa y colóquela encima del tanque de agua. Presione la toalla de la mopa suavemente para asegurarse de que se adhiera bien al tanque de agua.
3. Sustituya el colector de polvo en el tanque de agua del robot. Está listo para lavar con la mopa.

Instalación

Notas

1. Antes de operar la aspiradora, levante los cables y los objetos pequeños dispersados por el piso y recoja los objetos frágiles, valiosos y peligrosos que puedan caer fácilmente. Evite los objetos que se puedan enredar, atascar, tirar o empujar por la unidad principal; de lo contrario, puede causar lesiones personales o daños a la propiedad.

2. No utilice este producto en un área de obstáculos; de lo contrario, el ventilador puede dañarse, lo que afectará la eficiencia de la aspiradora.

INSTRUCCIONES DE USO

ENCENDER/APAGAR LA ASPIRADORA

Presione y mantenga presionado el botón " " durante 3 segundos para encender la aspiradora. El indicador de encendido se enciende y el robot entra en modo de espera.

Cuando la aspiradora esté en un estado estático, presione y mantenga presionado el botón " " durante 3 segundos para encenderlo y suspender la tarea de limpieza actual.

NOTA: Cuando la aspiradora está en estado de carga, no se puede apagar.

EMPEZAR LA LIMPIEZA

Presione el botón " " para empezar la limpieza. La aspiradora planifica dinámicamente la ruta de limpieza según el mapa generado al escanear y limpia las diferentes áreas, una a una.

En cada área, la aspiradora primero limpia el piso a lo largo de la pared, luego se mueve en zigzag para limpiar el resto del área de manera ordenada y eficiente..

NOTA:

- Si el nivel de carga es demasiado bajo, la aspiradora no comenzará a limpiar. Antes de iniciar el robot, asegúrese de cargarlo.
- Antes de operar la aspiradora, levante todos los cables al suelo (incluido el cable de alimentación de la base de carga). De lo contrario, la aspiradora puede tirar de algunos cables durante la limpieza, lo que puede provocar la interrupción de la alimentación y otro aparato o dañar otros objetos o cables.
- Si el área de limpieza es menor de 2 metros cuadrados, la aspiradora la limpiará dos veces por defecto.
- Si el nivel de carga no es suficiente durante el proceso de limpieza, la unidad principal regresa automáticamente a la base de carga para cargar. Una vez que el nivel es suficientemente alto, el dispositivo vuelve automáticamente al punto de interrupción para continuar con la limpieza (asegúrese de haber activado la función de limpieza renovable).

PAUSAR LA LIMPIEZA

Si necesita agregar agua al tanque de agua o lavar la mopa mientras la aspiradora está funcionando, presione el botón "(X)" para pausarla. Después de agregar agua/cambiar la mopa, presione el botón "(X)" para reiniciar la limpieza, o presione el botón "(X)" para volver el dispositivo a la base de carga y detener la tarea de limpieza actual.

NOTA: En estado de pausa, si la aspiradora regresa a la base de carga para cargarse, la tarea de limpieza actual se suspende.

MODO DE SUSPENSIÓN

Si no se realiza ninguna operación dentro de 10 minutos, la aspiradora entra automáticamente en modo de suspensión y el indicador de encendido parpadea una vez cada pocos segundos. En el modo de suspensión, puede presionar cualquier botón para "despertar" la aspiradora.

NOTA: • Cuando la aspiradora se está cargando en la base de carga, ella no puede entrar en modo de suspensión.

• Si la aspiradora está en modo de suspensión durante más de 12 horas, se apaga automáticamente.

CARGAR LA ASPIRADORA

• Modo automático: después de la limpieza, la aspiradora vuelve automáticamente a la base de carga para cargar.

• Modo manual: en estado de pausa, puede presionar el botón "(X)" para activar el modo "Volver a la base de carga". Cuando la aspiradora se está cargando, el indicador de encendido parpadea.

NOTA: Si la aspiradora no encuentra la base de carga, ella regresa automáticamente al punto de partida. En este escenario, deberá devolverlo a la base de carga manualmente.

Estado de fallo:

Si ocurre un mal funcionamiento durante el funcionamiento de la aspiradora, el indicador de encendido parpadea en rojo rápidamente y se genera un mensaje de voz. Para obtener más información sobre el método de solución de problemas, consulte la sección "Solución de problemas".

NOTA:

• En estado de fallo, si no se realiza ninguna operación dentro de 10 minutos, la aspiradora entra automáticamente en modo de suspensión.

• En estado de fallo, si la aspiradora regresa a la base de carga para cargarse, la tarea de limpieza actual se suspende.

RESTABLECER LA CONFIGURACIÓN DE WiFi

Si su teléfono móvil no se conecta a la aspiradora debido a razones como cambios en la configuración del enrutador y una contraseña olvidada, vuelva a conectar la aspiradora al teléfono móvil de acuerdo con las instrucciones de conexión por WiFi.

NOTA: Si la aspiradora ha estado esperando una conexión durante más de 2 minutos, su función WiFi se desactiva automáticamente. Para volver a conectar la aspiradora a su teléfono móvil, restablezca la configuración de WiFi.

LOCALIZACIÓN

Puede utilizar la aplicación móvil para especificar un destino en el mapa. La aspiradora planifica automáticamente la ruta y se mueve al punto especificado. Si especifica un punto de destino en la aplicación cuando la aspiradora está en estado de espera o pausa, la misma limpiará un área cuadrada de 1,6 m x 1,6 m cuyo centro es ese punto. Después de la limpieza, el robot vuelve automáticamente al punto de partida y deja de funcionar.

NOTA: Si activa la limpieza parcial cuando la aspiradora está en pausa, la tarea de limpieza actual se suspende.

ESTABLECER UN ÁREA QUE NO SE LIMPIARÁ O UNA PARED VIRTUAL

Puede usar la aplicación móvil para configurar un área que no se limpiará o una pared virtual. Una vez que haya terminado con las configuraciones, la aspiradora no entrará en el área que no necesita ser limpiada ni cruzará la pared virtual durante la limpieza.

NOTA:

• Antes de utilizar esta función, debe activar el modo de guardar el mapa de la aspiradora en la aplicación móvil.

• Esta función solo se usa para separar áreas de limpieza, pero no se puede usar para bloquear áreas peligrosas.

• Si la aspiradora se desplaza o en caso de cambios significativos en el entorno de la casa, el mapa puede volverse inválida y la configuración de la pared virtual o el área que no necesita limpiarse puede perderse.

OTRAS FUNCIONES DE LA APLICACIÓN

Actualización de mapas en tiempo real	Ajuste de volumen
Ver historial de limpieza	Gestión de tarjetas
Cambiar la voz del robot	Actualización de firmware
Posicionamiento del robot	Ver el estado del robot

NOTA:

Las funciones y detalles de la aplicación pueden diferir levemente debido a su continuo desarrollo y actualización. Verifique la versión actual para conocer las funciones y detalles específicos de la aplicación.

LIMPIEZA DE ZONAS

Puede utilizar la aplicación móvil para seleccionar una o más zonas de limpieza. La aspiradora limpiará una o más habitaciones según el área que seleccione de la aplicación móvil.

NOTA:

- Antes de utilizar esta función, debe activar el modo de guardar el mapa de la aspiradora en la aplicación móvil; luego, la aspiradora genera un mapa de limpieza.
- Una vez que ha empezado la limpieza, la aspiradora se puede desplazar a un lugar fuera del área seleccionada. Asegúrese de eliminar todos los obstáculos del suelo y alrededor del área seleccionada.

LIMPIEZA PLANEADA

Puede usar la aplicación móvil para establecer un horario para empezar a limpiar a una hora específica. Al llegar la hora especificada, la aspiradora empieza a limpiar automáticamente y regresa a la base de carga una vez finalizada la limpieza..

CONFIGURAR UNA ZONA PARA LIMPIEZA

Puede utilizar la aplicación móvil para configurar una zona de limpieza. La aspiradora empezará a limpiar según la zona que haya planificado desde la aplicación móvil.

NOTA: Una vez empezada la limpieza, la aspiradora se puede desplazar a un lugar fuera del área configurada. Asegúrese de eliminar todos los obstáculos del suelo y alrededor del área configurada.







MODO DE LIMPIEZA



Puede utilizar la aplicación móvil para seleccionar los diferentes modos disponibles en su dispositivo, como Ahorro de energía - Modo estándar - Modo intensivo. De forma predeterminada, se selecciona el modo estándar.

MODO DND

Durante el período de "No molestar" (Do-Not-Disturb, DND), la aspiradora no continuará limpiando ni enviará mensajes de voz automáticamente. El indicador de la alimentación se atenúa. Puede utilizar la aplicación móvil para desactivar el modo DND o cambiar el intervalo de tiempo en el modo DND.

Descripción de los iconos y botones de la aplicación

ICONOS Y DESCRIPCIÓN	
	Limpeza de toda la casa: La aspiradora genera un mapa de toda la casa escaneando con la ayuda de un sensor y planifica automáticamente la ruta óptima para la limpieza.
	Limpiar una zona configurada: Puede configurar una zona de un local en el mapa en la aplicación. Luego, la aspiradora se desplazará automáticamente a la zona para limpiarla.
	Localización: Puede especificar un punto en el mapa en la aplicación. Luego, la aspiradora se desplazará automáticamente al punto y limpiará un área cuadrada de 1,6 m x 1,6 m, cuyo centro es este punto. Puede hacer clic o "arrastrar" en el mapa para establecer el destino.
	Limpeza de una zona seleccionada: Una vez que la aspiradora genere un mapa de toda la casa, puede seleccionar una o más zonas de limpieza desde la aplicación.
	Establecer un área que no se limpiará.
	Volver a la base de carga: Cuando este icono se enciende de forma continua, la aspiradora regresa automáticamente a la base de carga para cargar. Cuando el icono parpadea, la aspiradora deja de regresar a la base de carga.
	Modo planeado: Puede hacer una reserva para una tarea de limpieza planeada después de 24 horas dentro de los 7 días posteriores a la aplicación.

Botón	Descripción	Función	Descripción de la función
	Botón de alimentación	Presione este botón para suministrar alimentación al robot.	Presione y mantenga presionado este botón durante 3 segundos para suministrar alimentación al robot.
		Presione y mantenga presionado este botón para apagar el robot.	Presione y mantenga presionado este botón durante 3 segundos para apagar el robot.
		Presione este botón para planear la ruta de limpieza.	Presione este botón durante 0.3 segundos.
		Presione este botón para pausar.	Presione este botón durante 0.3 segundos.
	Botón "Volver a la base de carga"	Presione este botón para regresar a la base de carga.	Presione este botón durante 0.3 segundos.
		Presione este botón durante el proceso "Regresar a la base de carga" para pausarlo.	Presione este botón durante 0.3 segundos.
	Botón de WiFi	Conexión rápida por WiFi (modo EZ)	Presione y mantenga presionado este botón durante 3 segundos.
		Conexión de punto de acceso (modo AP)	Presione y mantenga presionado este botón durante 6 segundos.

INSTRUCCIONES PARA INSTALAR LA APLICACIÓN

Paso 1: Gire el botón de alimentación del dispositivo a la posición de encendido.

Paso 2: Escanee el código QR dado o descargue "V-TAC Smart Light" de la App Store (iOS) o Google Play Store (Android).

Paso 3: Abra la aplicación V-TAC Smart Light y toque en registrarse para crear una nueva cuenta. Si ya tiene una cuenta existente, proceda a iniciar sesión. (Ver figura 1)

Paso 4:

A) Número de móvil: selección el país, luego ingrese su número de móvil. Una vez hecho esto, pulse "Siguiente". (Ver figura 2)

B) Correo electrónico: ingrese su correo electrónico y pulse "Siguiente". (Ver figura 2)

Paso 5: Ingrese el código de verificación de identidad que se enviará a su número de teléfono móvil/correo electrónico, luego asigne una nueva contraseña a su cuenta y toque "Confirmar" para completar el proceso de registro. (Ver figura 3). Una vez hecho esto, será redirigido a la página de inicio de V-TAC Smart Light.

Paso 6: Presione "Agregar dispositivo" o el signo +. Asegúrese de que el dispositivo esté encendido. (Ver figura 4)

Paso 7: Para seleccionar el dispositivo, toque en Electrodomésticos y luego elija "Robot aspirador" para iniciar el proceso de emparejamiento del dispositivo con la aplicación. (Ver figura 5).

Paso 8: V-TAC Smart Light ofrece dos modos para conectar un dispositivo inteligente a la aplicación

Modo de conexión 1 (modo inteligente): encienda el robot y presione y mantenga presionado el botón "WiFi" durante 3 segundos, el robot emite un pitido y entra en modo EZ (modo inteligente). El icono de WiFi parpadea rápidamente para indicar que el dispositivo ya está listo para conectarse a la aplicación V-TAC Smart Light.

Haga clic en "Confirmar que el indicador parpadea rápidamente" (Figura 6), ingrese el nombre y la contraseña de su WiFi y presione "Confirmar" (Figura 7).

Modo de conexión 2 (modo AP): encienda el robot y presione y mantenga presionado el botón "WiFi" durante 6 segundos, el robot emite un pitido cada 3 segundos para indicar que el dispositivo ha entrado en modo AP. El icono de WiFi parpadea lentamente para indicar que el dispositivo ya está listo para conectarse a la aplicación V-TAC Smart Light.

1. Presione Otro modo (Figura 8).

2. Presione Modo AP (Figura 9).

3. Asegúrese de que la luz de WiFi esté parpadeando lentamente y presione "Confirmar que el indicador parpadea lentamente" (Figura 10).

4. Ingrese el nombre y la contraseña de su WiFi (Figura 11).

5. Haga clic en "Conectar" (Figura 12).

6. Seleccione el nombre de WiFi SmartLife-XXXX hotspot. (No se requiere contraseña).

7. Al conectarse con éxito al hotspot Smartlife-XXX, vuelva a la aplicación.

Paso 9: Una vez que haya completado con éxito el paso 8, se le redirigirá a la página "Conectar ahora", donde la Aplicación busca, registra e inicializa el dispositivo (Ver figura 14). Una vez que se complete, su dispositivo se estará emparejado con éxito.

Paso 10: Una vez que su dispositivo se haya emparejado correctamente, puede cambiar el nombre del dispositivo según sus preferencias. Después clique en "Completar". (Ver figura 15)

Paso 11: Ahora puede comenzar a controlar su dispositivo con la Aplicación. Toque el nombre del dispositivo en la página de inicio para ingresar al panel de control y las funciones del dispositivo. (Ver figura 16).

Paso 12: Modelo y funciones

1. 1. La página de interfaz de la aplicación le permite controlar el dispositivo de forma remota, que ofrece varias características (consulte la Figura 17).

Compartir dispositivo:

Para compartir dispositivo, toque "Compartir dispositivo" en la pantalla, luego toque "Agregar uso compartido" en la página y agregue el número de teléfono registrado o la identificación de correo electrónico de la persona con la que desea compartir el dispositivo. (Ver Figuras 19, 20 y 21)

Limpieza y mantenimiento

Para obtener resultados óptimos, siga las instrucciones a continuación para la limpieza y el mantenimiento regulares del robot. La frecuencia de limpieza / reemplazo depende de sus hábitos de uso del robot.

Frecuencia recomendada de limpieza / reemplazo		
Parte del robot	Frecuencia de limpieza	Frecuencia de reemplazo
Filtros	Una vez a la semana	Una vez cada 2 meses
Cepillo móvil	Una vez a la semana	Una vez cada 6-12 meses.
Cepillos laterales	Una vez al mes	A cada 3 ó 6 meses (o cuando se queda desgastada visiblemente)
Protección del cepillo	Una vez al mes	Una vez a cada 3 ó 6 meses o cuando el cepillo de protección con banda de goma de silicona se queda desgastado visiblemente
Sensores	Una vez al mes	
Electrodo de carga	Una vez al mes	
Rueda omnidireccional	Una vez al mes	

Mantenimiento - Colector de polvo

1. Presione el botón de liberación del colector de polvo para descargar el colector de polvo.
2. Abra la tapa lateral del colector de polvo y vacíelo.
3. Abra la tapa del filtro HEPA y retire el filtro HEPA y el prefiltro. Bate ligeramente el filtro HEPA para eliminar el polvo. No se recomienda lavar el filtro HEPA con agua.
4. Use agua para enjuagar el prefiltro.
5. Limpie el contenedor de polvo con un paño. NO lave el contenedor de polvo con agua.

6. Seque el contenedor de polvo y los componentes de filtro; manténgalos secos para asegurar su durabilidad.

Se recomienda lavar el prefiltro con agua cada 15-30 días. La vida útil máxima del filtro HEPA es de tres meses.

1. Antes de instalar los filtros, asegúrese de que el prefiltro y el filtro HEPA estén secos.
2. NO exponga el prefiltro y el filtro HEPA a la luz solar.
7. Vuelva a instalar el prefiltro y el filtro HEPA en el colector de polvo.

Mantenimiento - tanque de agua y mopa

1. Presione el botón de liberación del tanque de agua para sacar el tanque de agua
2. Retire la mopa del tanque de agua
3. Abra la tapa de salida de agua y drene el agua del tanque de agua.
4. Use agua para limpiar la mopa
5. Seque la mopa a la luz solar.
6. El tanque de agua puede secarse con un paño seco o secarse al natural, al aire.

Mantenimiento - cepillo movable y cepillo lateral

1. Tire de las fijaciones de liberación del cepillo como se muestra
2. Levante el cepillo movable para quitarlo.
3. Limpie el cepillo movable con la herramienta de limpieza provista o una aspiradora.
4. Vuelva a instalar el cepillo movable insertando primero el extremo fijo que sale y luego encajándolo en su lugar
5. Presione hacia abajo para encajar la protección del cepillo.

Limpieza de los cepillos laterales

Las partículas extrañas como el cabello pueden enmarañarse fácilmente en los cepillos laterales y la suciedad puede adherirse a ellos. Asegúrese de limpiarlos regularmente

1. Retire los cepillos laterales
2. Desenrosque con cuidado y tire el cabello o hilo que enrolladas en la unidad principal y los cepillos laterales.
3. Use un paño humedecido con agua tibia para eliminar el polvo de los cepillos o cambie ligeramente su forma.

Use los cepillos laterales solo después de que estén completamente secos.

Reemplazar los cepillos laterales

Los cepillos laterales pueden doblarse o dañarse después de un cierto período de tiempo. Siga las instrucciones a continuación para cambiarlos.

Retire los cepillos laterales viejos e instale los nuevos como se muestra a continuación.

Mantenimiento - electrodo de carga y sensor de caída

Para mantener el nivel más alto de eficiencia, limpie con regularidad los sensores de caída y el electrodo de carga. Limpie el polvo de los sensores de caída y del electrodo de carga con un paño o un cepillo de limpieza.

Utilice un paño seco para lavar platos para limpiar y no use un paño húmedo para evitar daños causados por agua.

1. Limpiar el electrodo de carga.
2. Limpiar el sensor de caídas.
3. Limpiar las ruedas motrices y la rueda omnidireccional.

SOLUCIÓN DE PROBLEMAS

Si ocurre un mal funcionamiento durante el funcionamiento de la aspiradora, el indicador de encendido parpadea en rojo rápidamente y se genera un mensaje de voz. En este caso, solucione el problema utilizando la siguiente tabla.

(FR) INTRODUCTION

Merci d'avoir choisi et acheté un produit à V-TAC. V-TAC vous offrira le meilleur. Veuillez lire attentivement ces instructions avant de commencer l'installation et conservez ce manuel à portée de main pour référence ultérieure. Si vous avez d'autres questions, veuillez contacter notre distributeur ou le fournisseur local auprès duquel vous avez acheté le produit. Ils sont formés et prêts à vous servir au mieux.

Consignes importantes de sécurité

- Pour réduire le risque de blessure ou de dommage, lisez attentivement ces consignes de sécurité et gardez-les à portée de main lorsque vous installez, utilisez et entretenez cet appareil.
- Toute opération non conforme à ce manuel peut causer des dommages à ce produit.

SYMBOLES D'AVERTISSEMENT UTILISÉS

C'est le symbole d'alerte de sécurité. Ce symbole vous avertit des dangers potentiels qui pourraient entraîner des dommages matériels et/ou des blessures corporelles graves ou la mort.

- Ce dispositif peut être utilisé par des enfants âgés de 8 ans et plus et par des personnes ayant des capacités physiques, sensorielles ou mentales réduites ou manquant d'expérience et de connaissances sous réserve d'être supervisés ou d'avoir reçu des consignes concernant l'utilisation de ce dispositif d'une manière sûre et comprennent les risques encourus.
- Les enfants doivent être surveillés pour s'assurer qu'ils ne jouent pas avec cet appareil.
- Le nettoyage et l'entretien ne doivent pas être effectués par des enfants sans la surveillance d'un adulte.
- Cet appareil ne doit être utilisé qu'avec le bloc d'alimentation fourni.
- Pour recharger la batterie, utilisez uniquement le bloc d'alimentation amovible fourni avec cet appareil.
- La pile doit être retirée de l'appareil avant de le mettre au rebut. Pour retirer la batterie de cet appareil, il faut d'abord enlever les vis du fond, puis retirer la batterie en débranchant le connecteur rapide.
- La pile usagée doit être placée dans un sac plastique scellé et éliminée en toute sécurité conformément aux réglementations environnementales locales.

- Le câble ou cordon flexible externe du bloc d'alimentation ne peut pas être remplacé ; si le cordon est endommagé, le bloc d'alimentation doit être éliminé.
- Cet appareil est destiné à un usage intérieur uniquement.
- Cet appareil n'est pas un jouet. Ne vous asseyez pas et ne vous mettez pas debout sur cet appareil. Les petits enfants et les animaux domestiques doivent être surveillés lorsque cet appareil fonctionne.
- Conservez et utilisez cet appareil uniquement dans un environnement à température ambiante.
- Nettoyez avec un chiffon humidifié à l'eau uniquement.
- N'utilisez pas cet appareil pour ramasser des déversements d'eau de Javel, de peinture, de produits chimiques ou de tout ce qui est mouillé.
- Avant d'utiliser cet appareil, ramassez des objets comme des vêtements et du papier détaché. Soulevez les cordons de stores ou de rideaux et écartez les cordons d'alimentation et les objets fragiles. Si cet appareil passe sur un cordon d'alimentation et le traîne, un objet pourrait être tiré d'une table ou d'une étagère.
- Si la pièce à nettoyer est dotée d'un balcon, une barrière physique doit être utilisée pour empêcher l'accès au balcon et pour assurer un fonctionnement sûr.
- Ne placez rien sur le dessus de cet appareil.
- Sachez que cet appareil se déplace tout seul. Faites attention à ne pas marcher sur l'appareil lorsque vous vous trouvez dans la zone où il fonctionne.
- Ne faites pas fonctionner cet appareil dans des endroits où les prises électriques sont exposées au sol.
- N'exposez pas l'électronique de cet appareil, sa batterie ou la base de chargement intégrée. Il n'y a pas de pièces réparables par l'utilisateur à l'intérieur.
- Utilisez pas cet appareil sur un sol non fini, non scellé, ciré ou rugueux. Cela pourrait endommager le sol et cet appareil. Utilisez uniquement sur des sols durs ou des moquettes à poils courts.
- Cet appareil a été conçu pour être utilisé sur les sols sans les rayer. Nous vous recommandons néanmoins de tester cet appareil sur une petite partie de la pièce à nettoyer pour vous assurer qu'aucune rayure n'est faite avant de nettoyer toute la pièce.
- Assurez-vous que l'aspirateur laser du robot n'est pas branché sur le secteur avant de le nettoyer.
- Retirez la fiche de la prise de courant avant de nettoyer ou d'entretenir l'appareil.

- Seuls les techniciens autorisés peuvent démonter ce produit. Il n'est pas recommandé aux utilisateurs de démonter ce produit par eux-mêmes.
- Ne touchez pas les fils, les prises ou l'adaptateur électrique lorsque vos mains sont mouillées.
- Nettoyez le produit après le chargement.
- N'utilisez pas le produit dans un environnement humide.
- Ne placez pas le produit dans un endroit où il peut facilement tomber (comme les tables, les chaises, etc.)
- Vérifiez soigneusement que l'adaptateur électrique est branché à la prise avant de l'utiliser. Sinon, vous risquez d'endommager la batterie.
- Lorsque la boîte à poussières est pleine, videz-la avant d'utiliser le produit.
- Utilisez uniquement la batterie rechargeable d'origine et la station de recharge fournies dans l'emballage. N'utilisez pas de piles non rechargeables. Pour les spécifications des piles, voir «Spécifications des produits».
- Ne pas utiliser le produit dans un environnement extrêmement chaud (supérieur à 40°C) ou extrêmement froid (inférieur à 0°C).
- Tenez les cheveux, les vêtements, les doigts et les autres parties du corps humain à l'écart de l'ouverture ou des parties fonctionnelles du produit.
- N'utilisez pas le produit pour aspirer des objets qui pourraient le bloquer, comme des pierres ou des déchets de papier.
- N'utilisez pas le produit pour aspirer des matériaux inflammables, tels que l'essence et le toner utilisés dans les imprimantes ou les photocopieuses. N'utilisez pas le produit dans des zones propres où se trouvent des matériaux inflammables.
- N'utilisez pas le produit pour aspirer des objets en feu, tels que des cigarettes, des allumettes, des cendres et d'autres objets susceptibles de provoquer un incendie.
- Ne placez aucun article à l'orifice d'aspiration. N'utilisez pas le produit lorsque l'orifice d'aspiration est bloqué. Retirez la poussière, le coton et les cheveux de l'orifice d'aspiration pour assurer une circulation d'air régulière au niveau de l'orifice d'aspiration.
- N'utilisez pas une station de recharge endommagée.

MANUEL D'INSTRUCTIONS

- Robot
- Station de recharge
- Adaptateur d'alimentation
- Réservoir d'eau
- Boîte à poussière
- Tapis de lavage
- Réservoir d'eau
- Brosse de nettoyage
- Brosse latérale (2 jeux)
- Filtre Hepa
- Manuel d'instructions

Composition du produit/Nom de la pièce Robot laser frontal

Appuyez sur le bouton Wi-Fi et maintenez-le enfoncé pendant 3 secondes pour entrer les paramètres Wi-Fi pour le couplage de l'appareil.

Robot laser de retour

Utilisation du produit - Préparation

Avant d'utiliser le robot laser, retirez la bande de protection du robot
Supprimer la protection

Recharge du produit

1. Placez la station de recharge sur une surface plane contre le mur. Ne placez aucun objet à 0,5 m à gauche et à droite de la station de recharge et à 1,5 m devant la station de recharge.
2. Connectez la station de recharge à l'alimentation électrique.

Installez la base de chargement dans un endroit facilement accessible au robot. Veuillez placer la base de chargement contre un mur et sur une surface dure plutôt que sur des tapis ou des moquettes.

- Gardez toujours la base de chargement branchée, sinon le robot n'y reviendra pas automatiquement.

3. Installez les brosses latérales avant l'utilisation.
4. Placez l'aspirateur sur la station de recharge pour le charger. Pendant la charge, l'indicateur clignote. Lorsque la charge est terminée, l'indicateur reste allumé. Il faut environ 6,5 heures pour charger complètement l'aspirateur-robot. Pendant le processus de nettoyage, l'aspirateur du robot vérifie automatiquement son niveau de puissance. Si la puissance est insuffisante, l'aspirateur active le mode «retour à la station de recharge», et retourne automatiquement à la station de recharge pour la charge. Vous pouvez également appuyer sur le bouton «retour à la station de recharge» de l'application pour activer le mode «retour à la station de recharge».

Remarque: n'utilisez pas la station de recharge dans un environnement très réfléchissant, comme un environnement exposé à la lumière directe du soleil ou avec des miroirs à proximité.

Pour assurer le temps de fonctionnement normal de l'aspirateur, veillez à charger l'appareil avant de l'utiliser. Il faut environ 6,5 heures pour charger complètement l'aspirateur robot.

Pour garantir la sécurité du chargement et éviter que le chiffon humide n'endommage le sol, retirez le réservoir d'eau avant de charger l'aspirateur.

Utilisation du réservoir d'eau

Ne pas utiliser la fonction de nettoyage avec un tapis
Veuillez retirer la serpillière et la nettoyer une fois le nettoyage terminé.
Veuillez vider le réservoir d'eau après chaque utilisation.

1. Ouvrez le couvercle de l'entrée d'eau, ajoutez lentement de l'eau dans le réservoir
2. Sortez la serpillière et placez-la sur le réservoir d'eau. Appuyez doucement sur le torchon pour qu'il adhère fermement au réservoir d'eau.
3. Remplacez la boîte à poussière du robot par le réservoir d'eau et commencez à nettoyer le sol.

Installation

Notes

1. Avant de démarrer l'aspirateur, nettoyez les fils et les objets divers éparpillés sur le sol, et retirez les objets fragiles, précieux et potentiellement dangereux, faciles à faire tomber. Évitez les objets qui peuvent être emmêlés, coincés, trainés ou renversés par l'appareil principal, sinon vous risquez de provoquer des dommages personnels ou matériels.

2. Évitez d'utiliser ce produit dans une zone présentant des obstacles; sinon, le ventilateur pourrait être endommagé, ce qui affecterait les performances de l'aspirateur

Instructions d'utilisation

ALLUMER ET ÉTEINDRE L'ASPIRATEUR

Appuyez sur le bouton « » et maintenez-le enfoncé pendant 3 secondes pour mettre l'aspirateur en marche. L'indicateur d'alimentation est allumé et l'aspirateur se met en veille.

Lorsque l'aspirateur est à l'état statique, appuyez sur le bouton « » pendant 3 secondes pour éteindre l'appareil et arrêter la tâche de nettoyage en cours.

REMARQUE: Lorsque l'aspirateur est en état de charge, il ne peut pas être éteint.

COMMENCER LE NETTOYAGE

Appuyez sur le bouton « » pour commencer le nettoyage. L'aspirateur planifie dynamiquement le parcours de nettoyage en fonction de la carte générée après le balayage et termine le nettoyage des différentes zones une par une.

Dans chaque zone, l'aspirateur balaie d'abord le sol le long du mur, puis se déplace en zigzag pour nettoyer le reste de la zone de manière ordonnée et efficace.

NOTE:

- Si la puissance est trop faible, l'aspirateur ne démarrera pas le nettoyage. Veuillez vous assurer de charger l'aspirateur avant de le mettre en marche.

- Avant d'utiliser l'aspirateur, rangez toutes sortes de fils sur le sol (y compris le cordon d'alimentation de la station de recharge). Sinon, l'aspirateur risque de traîner les fils pendant le nettoyage, ce qui pourrait provoquer des pannes de courant d'autres appareils électriques ou endommager des objets ou des fils.

- Si la surface de nettoyage est inférieure à 2 mètres carrés, l'aspirateur nettoiera la zone deux fois par défaut.
- Si la puissance est insuffisante lors du processus de nettoyage, l'unité principale retourne automatiquement à la station de recharge pour être rechargée. Lorsque la puissance est suffisante, l'unité principale retourne automatiquement au point d'interruption pour continuer le nettoyage (assurez-vous que vous avez activé la fonction de nettoyage reprise).

PAUSE DU NETTOYAGE

Si vous devez ajouter de l'eau dans le réservoir ou laver la serpillière pendant que l'aspirateur fonctionne, appuyez sur le bouton «(X)» pour faire une pause. Une fois que vous avez fini d'ajouter de l'eau ou de changer le chiffon, appuyez sur le bouton «(X)» pour reprendre le nettoyage ou appuyez sur le bouton «(X)» pour retourner à la station de recharge et arrêter la tâche de nettoyage en cours.

REMARQUE: En état de pause, si l'aspirateur retourne à la station de recharge pour être rechargé, la tâche de nettoyage en cours est arrêtée.

MODE VEILLE

Si aucune opération n'est effectuée dans les 10 minutes, l'aspirateur passe automatiquement en mode veille et le témoin d'alimentation clignote toutes les quelques secondes. En mode veille, vous pouvez appuyer sur n'importe quel bouton pour réveiller l'aspirateur.

REMARQUE: • Lorsque l'aspirateur est chargé à la station de recharge, il ne peut pas passer en mode veille.

- Si l'aspirateur est en mode veille pendant plus de 12 heures, il s'éteint automatiquement.

CHARGER L'ASPIRATEUR

- Mode automatique: Une fois le nettoyage terminé, l'aspirateur retourne automatiquement à la station de recharge pour être rechargé.

- Mode manuel: En mode pause, vous pouvez appuyer sur le bouton «(X)» pour activer le mode «retour à la station de recharge». Lorsque l'aspirateur est en cours de chargement, le témoin d'alimentation clignote.

REMARQUE: si l'aspirateur ne trouve pas la station de recharge, il revient automatiquement au point de départ. Dans ce scénario, vous devrez placer manuellement l'aspirateur sur la station de recharge.

État défectueux:

Si l'aspirateur rencontre un défaut pendant son fonctionnement, le voyant d'alimentation clignote rapidement en rouge, et un message vocal est généré. Pour plus de détails sur la méthode de dépannage, veuillez vous référer à la section «Dépannage».

NOTE:

- En cas de panne, si aucune opération n'est effectuée dans les 10 minutes, l'aspirateur passe automatiquement en mode veille.
- En cas de panne, si l'aspirateur retourne à la station de recharge pour être rechargé, la tâche de nettoyage en cours est arrêtée.

Réinitialiser les paramètres Wi-Fi

Si votre téléphone portable ne parvient pas à se connecter à l'aspirateur pour des raisons telles que le changement des paramètres du routeur et l'oubli du mot de passe, appairez à nouveau l'aspirateur avec le téléphone portable en suivant les instructions de connexion Wi-Fi.

REMARQUE: si l'aspirateur est en attente de connexion pendant plus de 2 minutes, sa fonction Wi-Fi est automatiquement désactivée. Pour reconnecter l'aspirateur à votre téléphone portable, réinitialisez les paramètres Wi-Fi.

PIN N GO

Vous pouvez utiliser l'application mobile pour spécifier un point cible sur la carte. L'aspirateur planifiera automatiquement l'itinéraire et se déplacera vers le point spécifié. Si vous spécifiez un point cible dans l'application lorsque l'aspirateur est en veille ou en pause, l'aspirateur nettoiera une zone carrée de 1,6m x 1,6m centrée sur ce point. Après le nettoyage, l'aspirateur reviendra automatiquement au point de départ et cessera de fonctionner.

REMARQUE: si vous activez le nettoyage partiel lorsque l'aspirateur est en pause, la tâche de nettoyage en cours sera arrêtée.

DÉFINIR UNE ZONE RESTREINTE OU UN MUR VIRTUEL

Vous pouvez utiliser l'application mobile pour définir une zone restreinte ou un mur virtuel. Une fois le paramétrage terminé, l'aspirateur n'entrera pas dans la zone restreinte ni ne traversera le mur virtuel pour le nettoyage.

NOTE:

- Avant d'utiliser cette fonction, vous devez activer le mode de sauvegarde de la carte pour l'aspirateur dans l'application mobile.
- Cette fonction sert uniquement à diviser les zones de nettoyage mais ne peut pas être utilisée pour bloquer les zones dangereuses.
- Si l'aspirateur est déplacé ou si l'environnement domestique subit des changements importants, la carte peut devenir invalide et les paramètres du mur virtuel ou de la zone restreinte peuvent être perdus.

AUTRES FONCTIONS APPLICATIVES

Mise à jour de la carte en temps réel	Ajustement du volume
Nettoyage de la visualisation des enregistrements	Gestion des cartes
Voix du robot qui change	Mise à jour du microprogramme
Positionnement des robots	Visualisation de l'état du robot

NOTE:

Les fonctions et les détails de l'application peuvent être légèrement modifiés en raison du développement et de la mise à jour continus de l'application. Les fonctions et détails spécifiques de l'application sont soumis à la version actuelle.

NETTOYAGE DES ZONES

Vous pouvez utiliser l'application mobile pour sélectionner une ou plusieurs zones à nettoyer. L'aspirateur nettoiera une ou plusieurs pièces en fonction de la zone que vous aurez sélectionnée sur la carte de l'application.

NOTE:

- Avant d'utiliser cette fonction, vous devez activer le mode de sauvegarde de la carte pour l'aspirateur sur l'application mobile, et l'aspirateur génère une carte pour le nettoyage.
- Une fois le nettoyage commencé, l'aspirateur peut se déplacer vers un endroit situé au-delà de la zone sélectionnée. Assurez-vous que vous avez éliminé tous les obstacles au sol et autour de la zone sélectionnée.

NETTOYAGE PROGRAMMÉ

Vous pouvez utiliser l'application mobile pour programmer l'aspirateur afin de commencer à nettoyer à une heure précise. Lorsque l'heure spécifiée arrive, l'aspirateur commencera automatiquement à nettoyer et retournera à la station de recharge une fois le nettoyage terminé.

NETTOYAGE DE LA ZONE CONFIGURÉE

Vous pouvez utiliser l'application mobile pour configurer une zone de nettoyage. L'aspirateur commencera à nettoyer en fonction de la zone que vous avez planifiée dans l'application mobile.

NOTE: Après le début du nettoyage, l'aspirateur peut se déplacer vers un endroit situé au-delà de la zone configurée. Assurez-vous que vous avez éliminé les obstacles au sol autour de la zone configurée.







MODE DE NETTOYAGE



Vous pouvez utiliser l'application mobile pour sélectionner les différents modes offerts par l'appareil tels que Économie d'énergie - Mode standard - Mode fort. Le mode Standard est sélectionné par défaut.

MODE DND

Pendant la période «Ne pas déranger» (DND), l'aspirateur ne continuera pas automatiquement à nettoyer ou à faire jouer le message vocal. L'indicateur de puissance s'affaiblit. Vous pouvez utiliser l'application mobile pour désactiver le mode DND, ou modifier la plage horaire de DND.

Description des icônes et boutons de l'application

ICÔNES ET DESCRIPTIONS	
	Nettoyage complet de la maison: L'aspirateur génère une carte de toute la maison grâce à un balayage par capteur, et planifie automatiquement le chemin de nettoyage optimal.
	Nettoyage de la zone configurée: Vous pouvez configurer une zone à un certain endroit sur la carte de l'application. Ensuite, l'aspirateur se déplacera automatiquement vers la zone à nettoyer.
	PINNGO: Vous pouvez spécifier un point sur la carte de l'application. Ensuite, l'aspirateur se déplacera automatiquement vers le point, et nettoiera la zone de 1,6mx1,6m centrée sur ce point. Vous pouvez cliquer ou faire glisser sur la carte pour définir le point cible
	Nettoyage de la zone sélectionnée: Une fois que l'aspirateur a généré une carte de toute la maison, vous pouvez sélectionner une ou plusieurs zones à nettoyer grâce à l'application
	Définir une zone restreinte pour le nettoyage.
	Retour à la station de recharge: Lorsque cette icône est allumée, l'aspirateur retourne automatiquement à la station de recharge pour se recharger. Lorsque cette icône clignote, l'aspirateur cesse de retourner à la station de recharge.
	Mode programmé: Vous pouvez faire une réservation pour effectuer une tâche de nettoyage programmée en 24 heures dans les 7 jours grâce à l'application.

Bouton	Description	Fonction	Description de la fonction
	Bouton d'alimentation	Appuyez sur ce bouton pour allumer la machine.	Appuyez sur ce bouton et maintenez-le enfoncé pendant 3s pour allumer la machine
		Appuyez sur ce bouton et maintenez-le enfoncé pour éteindre la machine.	Appuyez sur ce bouton et maintenez-le enfoncé pendant 3s pour éteindre la machine.
		Appuyez sur ce bouton pour planifier le parcours de nettoyage.	Appuyez sur ce bouton pendant 0,3s.
		Appuyez sur ce bouton pour faire une pause.	Appuyez sur ce bouton pendant 0,3s.
	Bouton de «retour à la station de recharge»	Appuyez sur ce bouton pour revenir à la station de recharge.	Appuyez sur ce bouton pendant 0,3s.
		Appuyez sur ce bouton pendant le processus de «retour à la station de recharge» pour mettre ce processus en pause.	Appuyez sur ce bouton pendant 0,3s.
	Bouton Wi-Fi	Connexion rapide Wi-Fi (mode EZ)	Appuyez sur ce bouton et maintenez-le enfoncé pendant 3s.
		Couplage de points chauds (mode AP)	Appuyez sur ce bouton et maintenez-le enfoncé pendant 6s.

INSTRUCTIONS D'INSTALLATION DE L'APPLICATION

Étape 1: Allumez le bouton de mise en marche de l'appareil.

Étape 2: Scannez le code QR donné, ou téléchargez «V-TAC Smart Light» depuis l'App Store (iOS) ou le Google Play Store (Android).

Étape 3: Ouvrez l'application V-TAC Smart Light et appuyez sur «Register» pour créer un nouveau compte. Si vous avez déjà un compte, veuillez procéder à l'ouverture de session (réf. Fig. 1).

Étape 4:

A) Numéro de téléphone portable: Sélectionnez le pays, puis entrez votre numéro de téléphone portable. Une fois que vous avez terminé, appuyez sur «Suivant». (Réf. Fig. 2)

B) Courrier électronique: Saisissez votre identifiant de courrier électronique et appuyez sur «Suivant» (réf. Fig. 2).

Étape 5: Saisissez le code de vérification qui sera envoyé à votre numéro de portable/email, puis attribuez un nouveau mot de passe à votre compte et appuyez sur "Confirmer" pour terminer la procédure d'enregistrement. (Réf. Fig. 3). Une fois que vous aurez terminé, vous serez redirigé vers V-TAC

Page d'accueil de Smart Light.

Étape 6: Appuyez sur «Ajouter un appareil» ou sur le signe +.

Assurez-vous que l'appareil est allumé (réf. Fig. 4).

Étape 7: Pour sélectionner l'appareil, appuyez sur «Petits appareils ménagers», puis choisissez «Robot aspirateur» pour lancer le processus de couplage de l'appareil avec le

App (Réf. Fig. 5)

Étape 8: Le V-TAC Smart Light APP offre deux modes de couplage de l'appareil intelligent avec l'APP.

Mode de couplage 1 (mode intelligent): Allumez le robot et appuyez sur le bouton «Wi-Fi» pendant 3 secondes, le robot vous avertira par un bip sonore et entrera en mode EZ (mode intelligent). L'icône Wi-Fi commence à clignoter rapidement, indiquant que l'appareil est maintenant prêt à être couplé avec l'application V-TAC Smart Light.

Tapez sur «Confirmer», l'indicateur clignote rapidement (Fig. 6) et entrez le nom et le mot de passe Wi-Fi, puis tapez sur «Confirmer» (Fig. 7)

Mode de couplage 2 (mode AP): Allumez le robot et appuyez sur le bouton «Wi-Fi» pendant 6 secondes, le robot vous avertira par un bip toutes les 3

secondes indiquant que l'appareil est entré en mode AP. L'icône Wi-Fi commence à clignoter lentement, indiquant que l'appareil est maintenant prêt à être couplé avec l'application V-TAC Smart Light.

1. Tapez sur Autre mode (Fig. 8)

2. Appuyez sur le mode AP (Fig. 9)

3. Assurez-vous que le voyant Wi-Fi clignote lentement et tapez sur "Confirmer le voyant clignote lentement" (Fig. 10)

4. Entrez votre nom et votre mot de passe Wi-Fi (Fig. 11)

5. Tapez sur "Aller à la connexion" (Fig. 12)

6. Sélectionnez le nom Wi-Fi du hotspot SmartLife-XXXX. (Pas de mot de passe requis).

7. Une fois la connexion du Hotspot Smartlife-XXX réussie. Retour à l'APP.

Étape 9: Une fois que vous avez terminé avec succès l'étape 8, vous serez redirigé vers la page «Connexion immédiate», où l'application recherche, enregistre et initialise le dispositif (réf. Fig. 14). Une fois l'étape terminée, votre appareil sera jumelé avec succès.

Étape 10: Une fois que votre appareil a été appairé avec succès, renommez l'appareil selon vos préférences. Puis appuyez sur Terminé. (Réf. Fig. 15)

Étape 11: Vous pouvez maintenant commencer à contrôler votre appareil avec l'application. Touchez le nom de l'appareil sur la page d'accueil pour entrer les commandes et les caractéristiques de l'appareil. (Réf. Fig. 16)

Étape 12: Modes et caractéristiques

1. La page d'interface APP vous permet de contrôler à distance l'appareil offrant de multiples fonctionnalités (Ref Fig. 17).

Partage de dispositifs:

Pour partager un appareil, veuillez cliquer sur «Partager un appareil» sur l'écran, puis sur «Ajouter un partage» sur la page et ajoutez le numéro de téléphone enregistré ou l'adresse électronique de la personne avec laquelle vous souhaitez partager l'appareil. (Réf. Fig. 19, 20 et 21)

Nettoyage et entretien

Pour un fonctionnement optimal, suivez les instructions ci-dessous pour nettoyer et entretenir régulièrement le robot. La fréquence de nettoyage/remplacement dépendra de vos habitudes d'utilisation du robot.

Fréquence de nettoyage/remplacement recommandée		
Partie Robot	Fréquence de nettoyage	Fréquence de remplacement
Filtre	Une fois par semaine	Tous les deux mois
Brosse à rouleau	Une fois par semaine	Tous les 6 à 12 mois
Brosse latérale	Une fois par mois	Tous les 3 à 6 mois, ou lorsqu'il est manifestement endommagé
Couverture à brosse roulante	Une fois par mois	Tous les 3 à 6 mois, ou lorsque la bande de caoutchouc en silicone du couvercle de la brosse du rouleau est endommagée
Capteurs	Une fois par mois	
Electrode de charge	Une fois par mois	
Roue omnidirectionnelle	Une fois par mois	

Entretien - Boîte à poussière

- Appuyez sur le bouton de libération de la boîte à poussière pour la retirer.
- Ouvrez le couvercle latéral de la boîte à poussière et videz la poubelle.
- Ouvrez le couvercle du filtre HEPA et retirez le filtre HEPA et le préfiltre. Tapez sur le filtre HEPA pour enlever la poussière. Le lavage à l'eau n'est pas recommandé pour le filtre HEPA.
- Utilisez de l'eau pour rincer le préfiltre.
- Essuyez la boîte à poussière avec un chiffon. Ne pas laver la boîte à poussière avec de l'eau.
- Séchez la boîte à poussière et les composants du filtre, gardez-les au sec pour assurer leur durée de vie.

Il est recommandé de laver le préfiltre tous les 15 à 30 jours. La durée de vie maximale du filtre HEPA est de 3 mois.

- Avant d'installer les filtres, assurez-vous que le préfiltre et le filtre HEPA sont secs.
- N'exposez PAS le préfiltre et le filtre HEPA à la lumière du soleil
- Remettez le préfiltre et le filtre HEPA dans la boîte à poussière.

Entretien - Réservoir d'eau et balai à franges

- Appuyez sur le bouton de déverrouillage du réservoir d'eau pour le retirer
- Retirez le torchon du réservoir d'eau
- Ouvrez le couvercle de l'entrée d'eau et videz le réservoir d'eau.
- Utilisez de l'eau pour nettoyer la serpillière
- Séchez le torchon à la lumière du soleil
- Le réservoir d'eau peut être séché à l'aide d'un tissu sec ou être laissé sécher naturellement à l'air

Entretien - Brosse roulante et brosse latérale

- Tirez sur les languettes de dégagement pour déverrouiller la protection de la brosse comme indiqué.
- Soulevez la brosse roulante pour enlever
- Nettoyez la brosse roulante avec l'outil de nettoyage fourni ou avec un aspirateur.
- Réinstallez la brosse roulante en insérant d'abord l'extrémité fixe en saillie, puis en cliquant en place.
- Appuyez sur le bouton pour mettre le protège-brosse en place.

Nettoyer les brosses latérales

Les substances étrangères, telles que les cheveux, peuvent facilement s'emmêler dans les brosses latérales, et la saleté peut y adhérer. Veillez à les nettoyer régulièrement.

- Enlevez les brosses latérales.
- Déroulez et retirez avec précaution les cheveux ou les ficelles qui se trouvent entre l'unité principale et les brosses latérales.

3. Utilisez un chiffon humidifié à l'eau chaude pour enlever la poussière des brosses ou pour les remodeler doucement.

N'utilisez les brosses latérales que lorsqu'elles sont complètement sèches.

Remplacer les brosses latérales

Les brosses latérales peuvent se déformer ou s'endommager après une certaine période d'utilisation. Suivez les instructions ci-dessous pour les remplacer.

Retirez les anciennes brosses latérales et installez les nouvelles comme indiqué ci-dessous.

Maintenance - Electrode de charge et capteur antichute

Pour maintenir les meilleures performances, nettoyez régulièrement les capteurs antichute et l'électrode de charge. Dépoussiérez les capteurs antichute et l'électrode de charge à l'aide d'un chiffon ou d'une brosse de nettoyage.

Veillez utiliser un linge à vaisselle sec pour le nettoyage et ne pas utiliser de linge humide pour éviter les dégâts causés par l'eau.

1. Nettoyer l'électrode de charge
2. Nettoyer le capteur antichute
3. Roues motrices propres et roue omnidirectionnelle

Dépannage

Si l'aspirateur rencontre un défaut pendant son fonctionnement, le voyant d'alimentation clignote rapidement en rouge, et un message vocal est généré. Dans ce cas, corrigez le défaut en vous référant au tableau ci-dessous.

(HR) UVOD

Hvala vam, što ste odabrali i kupili tvrtke Vi-Tek (V-TAC). Vi-Tek (V-TAC) će va poslužiti na najbolji mogući način. Molimo, pažljivo pročitajte ove upute prije instalacije i spremite upute za buduću uporabu. Ako imate dodatnih pitanja, molimo obratite se našem prodavaču ili lokalnom trgovcu gdje ste kupili ovaj proizvod. Oni su osposobljeni i spremni vam pomognu na najbolji način.

Važne sigurnosne upute

- Da biste smanjili rizik od ozljeda ili oštećenja, pažljivo pročitajte ove sigurnosne upute i držite ih dostupnima tijekom postavljanja, rada i održavanja ovog kućanski aparata.
- Bilo koja radnja, koja nije u skladu s ovim priručnikom može dovesti do oštećenja kućanski aparat.

KORIŠTENI SIMBOLI UPOZORENJA

Ovo je simbol koji označava upozorenje na opasnost. Ovaj simbol upozorava na potencijalne opasnosti, koje mogu dovesti do oštećenja imovine i / ili ozbiljnih tjelesnih ozljeda ili čak smrti.

- Ovaj aparat mogu koristiti djeca u dobi od 8 i više godina te osobe s tjelesnim, osjetilnim ili mentalnim oštećenjima ili nedostatkom iskustva ili znanja, pod uvjetom da su pod nadzorom ili upućene u sigurnu uporabu aparata i da shvaćaju rizike povezane s tim.
- Malu djecu treba nadgledati, kako bi se garantiralo, da se ne igraju s aparatom.
- Čišćenje i održavanje ne smiju obavljati djeca bez nadzora odraslih osoba.
- Ovaj se kućanski aparat smije koristiti samo s isporučenim napajanjem.
- Za punjenje baterije koristite samo izmjenjivi izvor napajanja koji je isporučen s kućanski aparatom.
- Izvadite bateriju iz kućanski aparata prije slanja na odlaganje. Da biste uklonili bateriju, prvo uklonite vijke s donje strane, a zatim uklonite bateriju odspajanjem konektora za brzo odspajanje.
- Stavite rabljenu bateriju u hermetičku plastičnu vrećicu i odložite je na siguran način u skladu s lokalnim zakonom o zaštiti okoliša.
- Vanjski fleksibilni kabel ili kabel za napajanje se ne mogu zamijeniti; ako je kabel oštećen, izvor napajanja se mora baciti (odložiti).

- Ovaj kućanski aparat namijenjen je samo za unutarnju upotrebu.
- Ovaj kućanski aparat nije igračka. Nemojte stajati ili sjediti na njemu. Tijekom rada treba nadzirati malu djecu i kućne ljubimce.
- Aparat čuvajte i koristite samo u okruženjima sa sobnom temperaturom.
- Čistite ga samo krpom namočenom u vodu.
- Nemojte koristiti ovaj kućanski aparat za skupljanje različenih tekućina, poput izbjeljivača, boje, kemikalije itd.
- Prije uporabe aparata, sakupite sve predmete, poput odjeće i papira. Podignite užad roleta i zavjesa i uklonite kabele za napajanje i krhke predmete sa poda. Ako kućanski aparat pređe preko kabela za napajanje i povuče ga, predmeti mogu pasti sa stola ili police.
- Ako prostorija koja se čisti ima balkon, mora se postaviti fizička barijera, kako bi se spriječio pristup balkonu i osigurao siguran rad aparata.
- Ne stavljajte ništa na kućanski aparat.
- Imajte na umu da se ovaj kućanski aparat kreće prema vlastitim pravilima. Budite pažljivi dok hodate u radnom području kućanskog aparata, kako biste ga izbjegli nagaziti.
- Ne upotrebljavajte kućanski aparat na mjestima s nepokrivenim električnim utičnicama na podu.
- Ne otvarajte elektroniku kućanskog aparata, bateriju ili integrirano postolje za punjenje. Isti ne sadrže dijelove koje korisnik može servisirati.
- Ne upotrebljavajte kućanski aparat na nedovršenom, propustljivom, parafinski premazanom ili neravnom podu. To može prouzrokovati oštećenje poda i kućanskog aparata. Koristite ga samo na tvrdim podovima ili tepisima s kratkim dlačicama.
- Ovaj je kućanski aparat dizajniran za uporabu na podovima, bez da stvara bilo kakve ogrebotine. Preporuča se prije čišćenja cijele sobe da izvršite testiranje na malom prostoru prostorije, koju ćete čistiti, kako biste bili sigurni da se ne stvaraju ogrebotina.
- Provjerite prije čišćenja, da robotski laserski usisavač nije priključen u struju.
- Isključite kućanski aparat iz utičnice prije čišćenja ili održavanja.
- Ovaj kućanski aparat mogu rastavljati samo ovlašteni, stručni elektrotehničari. Potrošačima se ne preporučuje da sami rastavljaju kućanski aparat.
- Ne dodirujte mokrim rukama vodiče, utičnice ili adapter za napajanje.
- Očistite kućanski aparat nakon punjenja.

- Ne koristite kućanski aparat u vlažnom okruženju.
- Ne stavljajte kućanski aparat na mjesto s kojeg može lako pasti (poput stolova, stolica itd.).
- Prije uporabe provjerite je li adapter napajanja priključen u utičnicu. Inače, baterija se može oštetiti.
- Kad je spremnik za prašinu pun, ispraznite ga prije nego produžite sa čišćenjem.
- Koristite samo originalnu punjivu bateriju i punjač, koji su uključeni u isporuku. Ne koristite baterije koje se ne mogu puniti. Za značajke baterije pogledajte "Značajke kućanskog aparata".
- Nemojte koristiti kućanski aparat u izrazito vrućem (iznad 40°C) ili izrazito hladnom (ispod 0°C) okruženju.
- Držite kosu, odjeću, prste i ostale dijelove tijela dalje od otvora ili radnih dijelova kućanskog aparata.
- Ne koristite kućanski aparat za usisavanje predmeta, koji bi ga mogli blokirati, poput kamenja i papirnih otpadaka.
- Ne koristite kućanski aparat za usisavanje zapaljivih materijala, poput benzina i tonera, koji se koriste u pisačima ili kopirnim strojevima. Nemojte koristiti kućanski aparat na čistim mjestima sa zapaljivim materijalima.
- Ne koristite kućanski aparat za usisavanje gorućih predmeta kao što su cigarete, šibice, pepeo i drugi, koji mogu izazvati požar.
- Ne stavljajte predmete na usisni otvor. Nemojte koristiti kućanski aparat kad je usisni otvor blokiran. Uklonite prašinu, vatu i dlaciće s usisnog otvora, kako biste osigurali glatku cirkulaciju zraka na otvoru.
- Nemojte koristiti oštećenu stanicu za punjenje.

MANUEL D'INSTRUCTIONS

- Robot
- Stanica za punjenje
- Adapter za napajanje
- Spremnik za vodu
- Spremnik za prašinu
- Podloga za pranje
- Spremnik za vodu
- Četka za čišćenje
- Bočna četka (2 kompleta)
- HEPA filter
- Upute za uporabu

Sastav kućanskog aparata / naziv dijelova Prednja strana laserskog robota

Pritisnite i držite gumb Wi-Fi 3 sekunde da biste otvorili Wi-Fi postavke i povezali kućanski aparat.

Stražnji dio laserskog robota

Uporaba kućanskog aparata – Priprema

Prije uporabe laserskog robota, prvo uklonite zaštitnu traku s njega. Uklonite zaštitu

Punjenje kućanskog aparata

1. Stavite punjač na ravnu površinu uza zid. Ne postavljajte predmete na udaljenost od 0,5 m od lijeve i desne strane stanice za punjenje i 1,5 m ispred nje.
2. Spojite stanicu za punjenje na napajanje.

Postavite stanicu za punjenje na mjesto koje je lako dostupno robotu. Postavite bazu za punjenje uza zid ili na tvrdi ravnu površinu, a ne stazu ili tepih.

- Uvijek držite stanicu za punjenje uključenu u utičnicu, inače se robot neće moći automatski vratiti na nju.

3. Ugradite bočne četke prije upotrebe.
4. Stavite usisavač na stanicu za punjenje da biste ga napunili. Indikator trepće tijekom punjenja. Kad je punjenje završeno, indikator svijetli trajno. Za potpuno punjenje robotskog usisavača potrebno je oko 6,5 sati. Tijekom postupka čišćenja, robot automatski provjerava razinu napunjenosti baterije. Ako je punjenje nedovoljno, usisavač aktivira način rada "Povratak na stanicu za punjenje" i automatski se vraća na punjenje. Alternativno, možete pritisnuti gumb "Povratak na punjač" u aplikaciji, kako biste aktivirali vraćanje usisavača.

Napomena: Ne koristite baznu stanicu za punjenje u jako reflektirajućem okruženju, poput okruženja izloženog izravnoj sunčevoj svjetlosti ili u blizini zrcala.

Kako biste osigurali normalno radno vrijeme usisavača, prvo ga napunite prije uporabe. Za potpuno punjenje baterije robotskog usisavača potrebno je oko 6,5 sati. Da biste osigurali sigurno punjenje i spriječili oštećenje poda od mokre podloge, prvo uklonite spremnik za vodu prije punjenja robota.

Upotreba spremnika za vodu

Ne koristite funkciju za pranje ako je na podu tepih.

Uklonite podlogu za pranje i očistite je nakon izvršenog pranja.

Ispraznite spremnik za vodu nakon svake uporabe.

1. Otvorite poklopac na otvoru za vodu i polako sipajte vodu u spremnik.
2. Uklonite podlogu za pranje i stavite je na spremnik za vodu. Lagano pritisnite podlogu kako biste bili sigurni da čvrsto prijanja uz spremnik.
3. Zamijenite spremnik za prašinu sa spremnikom za vodu i započnite s pranjem poda.

Sastavljanje

Napomena

1. Prije uporabe usisavača, podignite kabele i male predmete razbacane po podu i sakupite padajuće, lomljive, vrijedne i opasne predmete. Izbjegavajte predmete koji se mogu zapetljati, zaglaviti, povući ili gurnuti od usisavača; u protivnom možete prouzročiti ozljede osoba ili materijalnu štetu.
2. Ne upotrebljavajte ovaj kućanski aparat u području s preprekama; inače se može oštetiti ventilator, što će utjecati na učinkovitost usisavača.

UPUTE ZA UPORABU

UKLJUČIVANJE I ISKLJUČIVANJE USISAVAČA

Pritisnite i držite gumb " " 3 sekunde, da biste uključili usisavač. Indikator napajanja svijetli i robot prelazi u stanje pripravnosti (standby) Kad je usisavač u statičnom stanju, pritisnite i držite gumb " " 3 sekunde, da biste uključili, odnosno, zaustavili trenutni zadatak čišćenja.

NAPOMENA: Kad se usisavač puni, isti se ne može isključiti.

POČETAK ČIŠĆENJA

Pritisnite gumb " " za početak čišćenja. Usisavač dinamički planira smjer čišćenja prema karti, koja je generirana nakon skeniranja i čisti različita područja, jedno po jedno.

U svakom području usisavač prvo čisti pod uz zid, a zatim se kreće cik-cak kako bi uredno i učinkovito uredno očistio ostatak područja.

NAPOMENA:

- Ako je razina napunjenosti baterije preniska, usisavač neće započeti čišćenje. Obavezno napunite bateriju robota prije nego što ga pokrenete.
- Prije uporabe usisavača, podignite sve kabele sa poda (uključujući kabele za napajanje stanice za punjenje). Inače, usisavač može povući neke od kabela tijekom čišćenja, što može dovesti do prekida napajanja nekog drugog kućanskog aparata ili oštećenja drugih predmeta, odnosno kabela.
- Ako je područje čišćenja manje od 2 četvorna metra, usisavač će ga očistiti dva puta, prema zadanim postavkama.
- Ako razina napunjenosti baterije nije dovoljna, tijekom postupka čišćenja, usisavač će se automatski vratiti na u stanicu za punjenje. Nakon što je razina napunjenosti baterije dovoljno visoka, robotski usisavač se automatski vraća na točku prekida čišćenja, kako bi nastavio s čišćenjem (provjerite, jeste li aktivirali funkciju za obnavljanje prekinutog čišćenja).

STANKA ČIŠĆENJA

Ako trebate dodati vodu u spremnik za vodu ili oprati podlogu dok usisavač radi, pritisnite gumb "(X)" da biste ga postavili na stanku. Nakon dodavanja vode / promjene podloge, pritisnite gumb "(X)" da biste nastavili s čišćenjem ili pritisnite gumb "(X)" da biste vratili usisavač u stanicu za punjenje i zaustavili trenutno čišćenje.

NAPOMENA: Ako se tijekom stanke usisavač vrati u stanicu za punjenje, tekuće čišćenje će se zaustaviti.

STANJE MIROVANJA

Ako se u tijeku od 10 minuta ne izvrši nijedan postupak, usisavač automatski prelazi u stanje mirovanja a indikator napajanja trepće jednom u nekoliko sekundi. U stanju mirovanja možete pritisnuti bilo koji gumb kako biste "probudili" usisavač.

NAPOMENA: • Kad se usisavač puni na stanici za punjenje, isti ne može preći u stanje mirovanja.

• Ako je usisavač u stanju mirovanja dulje od 12 sati, automatski se isključuje.

PUNJENJE BATERIJE USISAVAČA

• Automatski način rada: Nakon svakog obavljenog čišćenja usisavač se automatski vraća u stanicu za punjenje u svrhu punjenja baterije.

• Ručni način rada: U stanju stanke možete pritisnuti gumb "(X)" za aktiviranje načina rada "Povratak u stanicu za punjenje". Kad se usisavač puni, indikator napajanja trepće.

NAPOMENA: Ako usisavač ne može pronaći baznu stanicu za punjenje, automatski se vraća na početnu točku. U ovom scenariju morat ćete ga ručno vratiti na baznu stanicu za punjenje.

Stanje kvara:

Ako se tijekom rada usisavača dogodi kvar, indikator napajanja počinje brzo da trepće crvenim svjetlom i generira se glasovna poruka. Za više informacija o načinu rješavanja problema, pogledajte odjeljak "Utvrđivanje i rješavanje problema".

NAPOMENA:

• Ako se tijekom 10 minuta poslije pojave kvara ne poduzme nijedan postupak, usisavač automatski prelazi u stanje mirovanja.

• Ako se tijekom pojave problema usisavač vrati u stanicu za punjenje radi punjenja baterije, zaustavlja se trenutno čišćenje.

RESTART Wi-Fi POSTAVKE

Ako se vaš mobilni telefon ne uspije povezati s usisavačem iz razloga, kao što su promjena postavki usmjerivača, odnosno zaboravljena lozinka, ponovno spojite usisavač na mobitel prema uputama za Wi-Fi vezu.

NAPOMENA: Ako je usisavač u stanju pripravnosti za povezivanje dulje od 2 minute, njegova Wi-Fi funkcija automatski se onemogućava. Da biste ponovno povezali usisavač s mobitelom, resetirajte Wi-Fi postavke.

LOKACIJA

Pomoću mobilne aplikacije možete odrediti lokaciju na karti. Usisavač automatski planira put i kreće se do određene točke. Ako u aplikaciji navedete određenu točku kada je usisavač u stanju pripravnosti ili stanke, on će očistiti kvadratnu zonu površine 1,6 m x 1,6 m, čije je središte ta točka. Nakon čišćenja, robot se automatski vraća na početnu točku i prestaje raditi.

NAPOMENA: Ako omogućite djelomično čišćenje kad je usisavač u stanju stanke, trenutno čišćenje se zaustavlja.

POSTAVLJANJE PODRUČJA KOJE SE NE ČISTI ILI VIRTUELNI ZID

Pomoću mobilne aplikacije možete postaviti područje koje se čisti ili virtualni zid. Kad završite s postavkama, usisavač neće ulaziti u područje koje nije potrebno očistiti, niti će prijeći virtualno određen zid tijekom čišćenja.

NAPOMENA:

• Prije uporabe ove funkcije morate aktivirati način pohrane kartice usisavača u mobilnoj aplikaciji.

• Ova se funkcija koristi samo za podjelu područja čišćenja, ali se ne može koristiti za blokiranje opasnih područja.

• Ako se usisavač pomakne ili u slučaju značajnih promjena u prostorijama doma, napravljena karta može postati nevaljana, a postavke virtualnog zida ili područja koje nije potrebno očistiti mogu se izgubiti.

OSTALE FUNKCIJE APLIKACIJE

Ažuriranje karte u stvarnom vremenu	Podešavanje obujma
Pregled povijest čišćenja	Upravljanje kartama
Promjena glasa robota	Ažuriranje firmvera
Pozicioniranje robota	Pregled status robota

NAPOMENA:

Funkcije i detalji aplikacije mogu se neznajčajno razlikovati zbog kontinuiranog razvoja i ažuriranja. Provjerite u vašoj stvarnoj verziji specifične značajke i detalje aplikacije.

ČIŠĆENJE PODRUČJA

Pomoću mobilne aplikacije možete odabrati jedno ili više područja za čišćenje. Usisavač će čistiti jednu ili više prostorija prema području koje odaberete iz mobilne aplikacije.

NAPOMENA:

- Prije korištenja ove funkcije morate aktivirati način pohrane karte usisavača u mobilnoj aplikaciji; tada usisavač generira kartu za čišćenje.
- Nakon što je čišćenje počelo, usisavač se može pomjeriti na mjesto izvan odabranog područja. Provjerite, jeste li uklonili sve prepreke s tla i oko odabranog područja.

PLANIRANO ČIŠĆENJE

Pomoću mobilne aplikacije možete postaviti raspored početka čišćenja u određeno vrijeme. Kad nastupi određeno vrijeme, usisavač automatski započinje čišćenje i vraća se u stanicu za punjenje nakon završetka čišćenja.

KONFIGURACIJA PODRUČJA ČIŠĆENJA

Pomoću mobilne aplikacije možete konfigurirati područje čišćenja. Usisavač će započeti čišćenje prema području, koje ste planirali iz mobilne aplikacije.

NAPOMENA: Kad započne čišćenje, usisavač se može kretati do mjesta izvan konfiguriranog područja. Provjerite, jeste li uklonili sve prepreke s tla i oko konfiguriranog područja.







NAČINI ČIŠĆENJA

Pomoću mobilne aplikacije možete odabrati različite načine rada, koje nudi vaš kućanski aparat, kao što su Štednja energije - Standardni način rada - Intenzivni način rada. Prema zadanim postavkama odabran je standardni način rada.

„DND“ NAČIN RADA

Tijekom razdoblja „DND“ (Do-Not-Disturb - „Ne uznemiravaj“), usisavač neće automatski nastaviti čišćenje niti slati glasovne poruke. Svjetlost na indikatoru napajanja se prigušuje. Pomoću mobilne aplikacije možete deaktivirati način rada „DND“ ili promijeniti vremenski raspon u načinu rada „DND“.

Opis ikona i gumba aplikacije

IKONE I OPISI	
	Cišćenje cijelog doma: Usisavac generira kartu cijelog doma putem skeniranjem uz pomoć senzora i automatski planira optimalni smjer čišćenja.
	Cišćenje konfiguriranog područja: Možete konfigurirati određeno područje na karti u aplikaciji. Zatim će se usisavac automatski premjestiti na izabrano područje, kako bi ga ocistio.
	Lokacija: U aplikaciji možete odrediti točku na karti. Zatim će se usisavac automatski kretati do izabrane točke i ocistiti kvadrat površine 1,6m x 1,6m, čije je središte ova točka. Možete kliknuti ili "povuci" na karti da biste postavili određite.
	Cišćenje odabranog područja: Nakon što usisavac generira kartu cijelog doma, možete odabrati jedno ili više područja za čišćenje u aplikaciji.
	Postavite područje koje ne želite da se čisti.
	Povratak na stanicu za punjenje: Kad ova ikona svijetli neprekidno, usisavac se automatski vraća na stanicu za punjenje baterije. Kad ikona trepće, usisavac se prestaje vraćati na stanicu za punjenje.
	Planirani način: U aplikaciji možete napraviti rezervaciju za obavljanje zakazanog čišćenja nakon 24 sata u roku od 7 dana.

Gumb	Opis	Funkcija	Opis funkcije
	Gumb za napajanje	Pritisnite ovaj gumb za napajanje robota.	Pritisnite i držite ovaj gumb 3 sekunde za napajanje robota.
		Pritisnite i držite ovaj gumb da isključite robota.	Pritisnite i držite ovaj gumb 3 sekunde da biste isključili robota.
		Pritisnite ovaj gumb za planiranje smjera čišćenja.	Pritisnite ovaj gumb 0,3 sekunde.
		Pritisnite ovaj gumb za stanku.	Pritisnite ovaj gumb 0,3 sekunde.
	Gumb "Povratak na stanicu za punjenje"	Pritisnite ovaj gumb za povratak na stanicu za punjenje.	Pritisnite ovaj gumb 0,3 sekunde.
		Pritisnite ovaj gumb tijekom postupka "Povratak na stanicu za punjenje" da biste ga zaustavili.	Pritisnite ovaj gumb 0,3 sekunde.
	Gumb Wi-Fi	Brza Wi-Fi veza (EZ način)	Pritisnite i držite ovaj gumb 3 sekunde.
		Hotspot veza (AP način)	Pritisnite i držite ovaj gumb 6 sekundi.

UPUTE ZA INSTALIRANJE APLIKACIJE

Korak 1: Okrenite gumb za napajanje na kućanski aparatu u položaj uključeno.

Korak 2: Skenirajte dani QR kôd ili preuzmite "V-TAC Smart Light" iz App Storea (iOS) ili iz Google Play trgovine (Android).

Korak 3: Otvorite aplikaciju V-TAC Smart Light i kliknite tipku za registraciju da biste napravili novi korisnički račun. Ako već imate račun, molimo, prijedite na zaslon za prijavu (vidi sliku 1).

Korak 4:

A) Prema broju mobitela: odaberite državu, a zatim unesite svoj broj mobitela. Kada budete spremni, kliknite "Dalje" (Next) (vidi sliku 2).

B) E-poštom: Unesite svoju adresu e-pošte i kliknite "Dalje" (vidi sliku 2).

Korak 5: Unesite identifikacijsku oznaku, koji će se poslati na vaš broj mobitela /e-mail adresu, zatim postavite novu lozinku za svoj račun i kliknite "Potvrđi" da biste dovršili postupak registracije (pogledajte sliku 3). Kad završite, bit ćete preusmjereni na početnu stranicu V-TAC Smart Light.

Korak 6: Kliknite "Dodaj kućanski aparat" ili simbol +. Provjerite je li kućanski aparat uključen (pogledajte sliku 4).

Korak 7: Da biste odabrali kućanski aparat, kliknite "Kućanski aparati", a zatim odaberite "Robot usisavač" kako biste započeli postupak povezivanja kućanskog aparata s aplikacijom (pogledajte sliku 5).

Korak 8: V-TAC Smart Light nudi dva načina za povezivanje pametnog kućanskog aparata s aplikacijom.

Način povezivanja 1 (pametni način): Uključite robota, pritisnite i držite gumb "Wi-Fi" 3 sekunde, robot se oglašava zvučnim signalom i ulazi u EZ (pametni način rada). Ikona Wi-Fi brzo trepće, označavajući da je kućanski aparat spreman za povezivanje s aplikacijom V-TAC Smart Light. Kliknite "Potvrđite, da indikator brzo trepće" (slika 6), unesite ime i lozinku svoje Wi-Fi mreže i pritisnite "Potvrđi" (slika 7).

Način povezivanja 2 (način rada AP): Uključite robota, pritisnite i držite gumb "Wi-Fi" 6 sekundi, robot se oglašava svake 3 sekunde kako bi ukazao da je kućanski aparat ušao u način rada AP. Ikona Wi-Fi počinje polako da trepće ukazujući da je kućanski aparat spreman za povezivanje s aplikacijom V-TAC Smart Light.

1. Pritisnite Ostali način rada (slika 8).

2. Pritisnite AP način rada (slika 9).

3. Provjerite da li Wi-Fi lampica polako trepće i zatim pritisnite "Potvrđite da indikator polako trepće" (slika 10).

4. Unesite ime i lozinku svog Wi-Fi-ja (slika 11).

5. Pritisnite "Povezivanje" (Slika 12).

6. Odaberite Wi-Fi naziv SmartLife-XXXX hotspot. (Zaporka nije potrebna).

7. Kad se uspješno povežete s Smartlife-XXX hotspot-om, vratite se u aplikaciju.

Korak 9: Nakon što uspješno dovršite korak 8, bit ćete preusmjereni na stranicu „Povezivanje“, gdje Aplikacija pretražuje, registrira i inicijalizira kućanski aparat (vidi sliku 14). Kada završite, vaš će kućanski aparat biti uspješno povezan.

Korak 10: Nakon uspješnog povezivanja vašeg kućanskog aparata, možete ga preimenovati prema svojoj želji. Zatim kliknite "Završi". (Vidi sliku 15)

11. korak: Sada možete upravljati svojim kućanskim aparatom iz aplikacije. Kliknite naziv vašeg kućanskog aparata na početnoj stranici da biste otvorili upravljačku ploču i funkcije kućanskog aparata. (Vidi sliku 16)

Korak 12: Načini rada i opcije

1. Stranica sučelja aplikacije omogućuje vam daljinsko upravljanje vašeg kućanskog aparata, što nudi razne mogućnosti (vidi sliku 17).

Dijeljenje kućanskog aparata:

Da biste podijelili kućanski aparat, molimo, kliknite gumb "Dijeli kućanski aparat" na zaslonu, a zatim na stranici kliknite "Dodaj dijeljenje" i dodajte registrirani telefonski broj ili e-adresu osobe s kojom želite dijeliti kućanski aparat. (Vidi slike 19, 20 i 21)

Čišćenje i održavanje

Za optimalne rezultate slijedite upute u nastavku za redovito čišćenje i održavanje robota. Učestalost čišćenja/zamjena ovisi o navikama uporabe vašeg robota.

Preporučena učestalost čišćenja / zamjene:		
Dio Robota	Učestalost čišćenja	Učestalost zamjene
Filtar	Jednom tjedno	Jednom svaka 2 mjeseca
Uklonjiva četka	Jednom tjedno	Jednom svakih 6 -12 mjeseci
Bočne četke	Jednom mjesečno	Svaka 3-6 mjeseci (ili kada su vidljivo ishabane)
Poklopac uklonjive četke	Jednom mjesečno	Svaka 3-6 mjeseci ili kad se silikonska gumica na poklopcu uklonjive četke vidljivo ishaba
Senzor	Jednom mjesečno	
Elektroda za punjenje	Jednom mjesečno	
Kotač, koji se kreće u svim smjerovima	Jednom mjesečno	

Održavanje - spremnik za prašinu

1. Pritisnite gumb za oslobađanje spremnika za prašinu da biste ga uklonili.
2. Otvorite bočni poklopac spremnika za prašinu i ispraznite ga.
3. Otvorite poklopac HEPA filtra i uklonite HEPA filtara i grubi filtara. Istresite HEPA filtara da biste uklonili prašinu. Ne preporučuje se pranje HEPA filtra vodom.
4. Isperite grubi filtara vodom.
5. Obrišite spremnik za prašinu krpom. NEMOJTE prati spremnik za prašinu vodom.
6. Osušite spremnik za prašinu i dijelove filtra; čuvajte ih suhim kako bi osigurali njihovu trajnost.

Preporučuje se grubi filtara oprati vodom svakih 15-30 dana. Maksimalni vijek trajanja HEPA filtra je tri mjeseca.

1. Prije ugradnje filtara, provjerite jesu li grubi filtara i HEPA filtara suhi.
2. NE izlažite grubi filtara i HEPA filtara sunčevoj svjetlosti.

7. Vratite grubi filtara i HEPA filtara natrag u spremnik za prašinu.

Održavanje - spremnik za vodu i podloga za pranje

1. Pritisnite gumb da bi otkočili spremnika za vodu i da biste ga uklonili.
2. Izvadite podlogu iz spremnika za vodu.
3. Otvorite poklopac na otvoru za vodu i ispustite vodu iz spremnika.
4. Operite podlogu vodom.
5. Osušite podlogu za pranje na suncu.
6. Spremnik za vodu može se posušiti suhim ručnikom ili ostaviti da se prirodnim putem osuši na zraku.

Održavanje - uklonjiva četka i bočna četka

1. Povucite zasun za otpuštanje kako biste otključali graničnik četke, kao što je prikazano.
2. Podignite uklonjivu četku da biste je uklonili.
3. Očistite uklonjivu četku priloženim alatom za čišćenje ili usisavačem.
4. Vratite uklonjivu četku tako da prvo umetnete fiksni izbočeni kraj, a zatim je postavite na mjesto i lagano pritisnite dok ne klikne.
5. Pritisnite prema dolje da biste namjestili štitnik četke na svoje mjesto.

Čišćenje bočnih četki

U bočne četke lako se mogu uplesti razne strane tvari, poput kose, konca ili niti i na njima se može zalijepiti prljavština. Provjerite, da li ste ih dobro očistili.

1. Uklonite bočne četke.
2. Pažljivo odmotajte i povucite dlačice ili bilo kakve druge niti, koje su omotane oko usisavača i bočnih četki.
3. Koristite krpnu navlaženu toplom vodom da uklonite prašinu s četkica ili lagano promijenite njihov oblik.

Koristite bočne četke tek nakon što se potpuno osuše.

Zamjena bočnih četki

Bočne četke mogu se saviti ili oštetiti nakon određenog vremena. Slijedite upute u nastavku, da biste ih zamijenili.

Uklonite stare bočne četke i ugradite nove kao što je prikazano dolje.

Održavanje - Elektroda za punjenje i senzor za sprječavanje pada

Da biste održali najvišu razinu učinkovitosti, redovito čistite senzore za sprječavanje pada i elektrodu za punjenje. Prašinu sa senzora za sprječavanje pada i elektrodu za punjenje očistite krpom ili četkom za čišćenje.

Molimo, koristite suhu krpu za pranje posuđa i nemojte koristiti mokru krpu, kako biste spriječili oštećenja vodom.

1. Očistite elektrodu za punjenje.
2. Očistite senzor protiv pada.
3. Očistite pogonske kotače i kotač koji se kreće u svim smjerovima.

Utvrđivanje i rješavanje problema

Ako se tijekom rada usisavača dogodi kvar, indikator napajanja počinje brzo treptati crvenim svjetlom i šalje se glasovna poruka. U tom slučaju riješite probleme pomoću savjeta u donjoj tablici.

(PT) INTRODUÇÃO

Agradecemos que escolheu e adquiriu o produto da V-TAC. A V-TAC irá servir-lhe da melhor maneira possível. Por favor, leia atentamente estas instruções antes da instalação e mantenha este manual para referência no futuro. Se tiver outras dúvidas, entre em contacto com o nosso revendedor ou comerciante local de quem adquiriu o produto. Eles são formados e estão prontos para lhe serem úteis da melhor maneira possível.

Instruções de segurança importantes

- Para reduzir o risco de lesões ou danos, leia estas instruções de segurança com cuidado e mantenha-as à mão ao configurar, usar e fazer manutenção de este dispositivo.
- Qualquer operação que não esteja de acordo com este manual pode causar danos a este produto.

SÍMBOLOS DE AVISO USADOS

Este é o símbolo de alerta de segurança. Este símbolo alerta sobre perigos potenciais que podem resultar em danos materiais e/ou lesões corporais graves ou morte.

- Este aparelho pode ser usado por crianças com 8 anos de idade ou mais e por pessoas com deficiências físicas, sensoriais ou intelectuais ou falta de experiência ou conhecimento, desde que supervisionadas ou instruídas sobre o uso seguro do aparelho e entender os riscos envolvidos.
- As crianças não devem poder brincar com o aparelho.
- A limpeza e manutenção do usuário não devem ser realizadas por crianças desacompanhadas.
- Este dispositivo deve ser usado apenas com a fonte de alimentação fornecida.
- Para recarregar a bateria, use apenas a fonte de alimentação removível fornecida com este dispositivo.
- A bateria deve ser retirada deste dispositivo antes que o mesmo seja descartado. Para retirar a bateria deste dispositivo, primeiro retire os parafusos na parte inferior e, em seguida, retire a bateria ao desconectar o conector rápido.
- A bateria usada deve ser colocada num saco plástico selado e eliminado de forma segura, de acordo com as disposições ambientais locais.
- O cabo ou fio flexível externo da fonte de alimentação não pode ser substituído; se o cabo estiver danificado, a fonte de alimentação deve ser descartada.
- Este dispositivo é apenas para uso interno.

- Este dispositivo não é um brinquedo. Não se sente nem fique de pé neste dispositivo. Crianças e animais de estimação devem ser supervisionados quando este dispositivo estiver a funcionar.
- Armazene e opere este dispositivo apenas em ambientes com temperatura ambiente.
- Limpe com um pano molhado somente com água.
- Não use este dispositivo para recolher respingos de alvejante, tinta, produtos químicos ou qualquer coisa molhada.
- Antes de usar este dispositivo, recolha objetos como roupa e papéis soltos. Levante os fios das persianas ou cortinas e retire os cabos de alimentação e os objetos frágeis. Se este dispositivo passar sobre um cabo de alimentação e o arrastar, um objeto pode ser puxado de uma mesa ou prateleira.
- Se a sala a ser limpa tiver varanda, deve ser utilizada uma barreira física para impedir o acesso à varanda e garantir um funcionamento seguro.
- Não coloque nada em cima deste dispositivo.
- Esteja ciente de que este dispositivo se move sozinho. Preste atenção ao caminhar na área onde o dispositivo está a funcionar para evitar pisar nele.
- Não opere este dispositivo em áreas com tomadas elétricas expostas no chão.
- Não exponha os componentes eletrónicos deste dispositivo, a sua bateria ou a base de carregamento integrada. Nenhum dos elementos internos pode ser reparado pelo utilizador.
- Não use este dispositivo num piso não acabado, não selado, encerado ou áspero. Isso pode resultar em danos no chão e neste dispositivo. Use somente em superfícies de piso duro ou alcatifas/tapete de pêlo curto.
- Este dispositivo foi projetado para ser usado em pisos sem riscá-los. Ainda assim, recomendamos que teste o dispositivo numa pequena área da sala a ser limpa para garantir que nenhum arranhão seja feito antes de limpar toda a sala.
- Assegure-se de que o robô aspirador a laser não está conectado à rede elétrica antes de limpar.
- Retire a ficha da tomada antes de limpar ou fazer a manutenção do aparelho.
- Apenas técnicos autorizados podem desmontar este produto. Não é recomendável que os usuários desmontem este produto por si só.
- Não toque nos fios, tomadas ou adaptador de alimentação com as mãos molhadas.

- Limpe o produto após o carregamento.
- Não use o produto em ambientes húmidos.
- Não coloque o produto em locais onde seja fácil cair (como mesas, cadeiras, etc.)
- Verifique com cuidado que o adaptador de alimentação esteja conectado à tomada antes de usar. Caso contrário, isso pode resultar em danos à bateria.
- Quando o depósito de pó estiver cheio, esvazie-a antes de usar o produto.
- Use apenas as originais bateria recarregável e base de carregamento, fornecidas no pacote. Não use baterias não recarregáveis. Para obter as especificações da bateria, consulte "Especificações do produto".
- Não use o produto num ambiente extremamente quente (acima de 40°C) ou extremamente frio (abaixo de 0°C).
- Mantenha cabelo, roupas, dedos e outras partes do corpo humano longe da abertura ou partes operacionais do produto.
- Não use o produto para aspirar itens que possam bloquear o produto, como pedras e resíduos de papel.
- Não use o produto para aspirar materiais inflamáveis, como gasolina e toner usados em impressoras ou copiadoras. Não use o produto em áreas limpas com materiais inflamáveis.
- Não use o produto para aspirar itens em chamas, como cigarros, fósforos, cinzas e outros itens que possam causar incêndio.
- Não coloque nenhum artigo na porta de sucção. Não use o produto quando a porta de sucção estiver bloqueada. Retire pó, algodão e cabelo da porta de sucção para garantir uma suave circulação de ar na porta de sucção.
- Não use uma base de carregamento danificada.

ROBÔ ASPIRADOR A LASER (VT-5556)

- Robô
- Base de carregamento
- Adaptador de alimentação
- Tanque de água
- Depósito de pó
- Mopa
- Tanque de água
- Escova de limpeza

- Escova lateral (2 unidades)
- Filtro Hepa
- Manual de Instruções

Composição do produto/Nome da peça **Robô laser frontal**

Prima e mantenha premido o botão Wi-Fi por 3 segundos para inserir as configurações de Wi-Fi para emparelhar o dispositivo.

Robô laser posterior

Uso do produto - Preparação

Antes de usar o robô a laser, retire a fita protetora do robô. Remover proteção

Carregar o produto

1. Coloque a base de acoplamento numa superfície plana, apoiada na parede. Não coloque qualquer objeto a uma distância de 0,5 m à esquerda e à direita e 1.5 m à frente da base de acoplamento.
2. Conecte base de acoplamento à fonte de alimentação.

Instale a Base de carregamento num local facilmente acessível para o Robô. Coloque a Base de carregamento apoiada numa parede e numa superfície sólida e plana, em vez de tapetes ou alcatifa.

- A base de carregamento deve estar ligada constantemente, caso contrário, o robô não voltará automaticamente.

3. Instale as escovas laterais antes de usar.
4. Coloque o aspirador na base de acoplamento para carregar. Durante o carregamento, o indicador pisca. Quando o carregamento estiver concluído, o indicador fica aceso. O robô aspirador demora cerca de 6,5 horas para carregar completamente. Durante o processo de limpeza, o robô aspirador verifica automaticamente o próprio nível de energia. Se a energia for insuficiente, o aspirador ativa o modo "Voltar à base de carregamento" e volta automaticamente à base de carregamento para carregar. Alternativamente, pode tocar no botão "Voltar à base de carregamento" na aplicação para ativar o modo "Voltar à base de carregamento".

Nota: Não use a base de carregamento num ambiente altamente reflexivo, como um ambiente exposto à luz solar direta ou com espelhos por perto. Para garantir o tempo de funcionamento normal do aspirador, assegure-se de carregar o dispositivo antes de usar. Demora cerca de 6,5 horas para carregar totalmente o robô aspirador. Para garantir a segurança do carregamento e evitar que o pano húmido danifique o chão, retire o tanque de água antes de carregar o aspirador.

Uso do tanque de água

Não use a função de mopa em chãos com tapete/almofada. Por favor, retire o mopa e limpe após concluir a lavagem de mopa. Por favor, esvazie o tanque de água após cada uso.

1. Abra a tampa da entrada de água e insira cuidadosamente a água no tanque de água.
2. Retire o mopa e coloque-a na parte superior do tanque de água. Prima o mopa suavemente para garantir que ela adere bem ao tanque de água.
3. Coloque o depósito de pó no tanque de água do robô. Pronto para lavar com mopa

INSTALAÇÃO

Notas

1. Antes de operar o aspirador, levante os cabos e os pequenos objetos espalhados pelo chão e recolha os objetos frágeis, valiosos e perigosos que possam cair facilmente. Evite objetos que possam ficar emaranhados, presos, puxados ou empurrados pela unidade principal; caso contrário, pode causar lesões ou danos materiais.
2. Não use este produto numa área de obstáculo; caso contrário, o ventilador pode ser danificado, o que afetará a eficiência do aspirador.

INSTRUÇÕES DE USO

LIGAR/DESLIGAR O ASPIRADOR

Prima e mantenha premido o botão " " por 3 segundos para ligar o aspirador. O indicador de energia acende e o robô entra no modo de espera. Quando o aspirador estiver em estado estático, prima e mantenha premido o botão " " por 3 segundos para ligá-lo e interromper a tarefa de limpeza atual.

NOTA: Quando o aspirador está a carregar, ele não pode ser desligado.

INICIAR A LIMPEZA

Prima o botão " " para iniciar a limpeza. O aspirador planeja dinamicamente a rota de limpeza de acordo com o mapa gerado após a digitalização e limpa as diferentes áreas, uma a uma. Em cada área, o aspirador de pó limpa primeiro o piso ao longo da parede e, em seguida, move-se em ziguezague para limpar o resto da área de maneira ordenada e eficiente.

NOTA:

Se o nível de carga for muito baixo, o aspirador não começará a limpar. Antes de ligar o robô, assegure-se de carregá-lo.

- Antes de operar o aspirador, levante todos os cabos do chão (incluindo o cabo de alimentação da base de carregamento). Caso contrário, o aspirador pode puxar alguns cabos durante a limpeza, o que pode interromper a alimentação de outro aparelho ou outros objetos ou cabos possam ficar danificados.
- Se a área de limpeza for inferior a 2 metros quadrados, o aspirador irá limpá-la duas vezes por padrão.
- Se o nível de carga não for suficiente durante o processo de limpeza, a unidade principal volta automaticamente à base de carregamento para carregar. Assim que o nível estiver alto o suficiente, o dispositivo volta automaticamente ao ponto de interrupção para continuar a limpeza (assegure-se de ter ativado a função de limpeza renovável).

PAUSAR A LIMPEZA

Se precisar adicionar água ao tanque de água ou lavar a mopa enquanto o aspirador está a funcionar, prima o botão "(X)" para pausar. Depois de adicionar água/trocar a mopa, pressione o botão "(X)" para reiniciar a limpeza ou prima o botão "(X)" para voltar o dispositivo à base de carregamento e interromper a tarefa de limpeza atual.

NOTE: No estado de pausa, se o aspirador voltar à base de carregamento para carregar, a tarefa de limpeza atual interrompe-se.

MODO DE DORMIR

Se nenhuma operação for realizada dentro de 10 minutos, o aspirador entrará automaticamente no modo de dormir e o indicador de energia piscará uma vez a cada poucos segundos. No modo de dormir pode premir qualquer botão para "acordar" o aspirador.

- NOTA:
- Quando o aspirador está a carregar na base de carga, ele não pode entrar no modo de dormir.
 - Se o aspirador de pó estiver no modo de dormir por mais de 12 horas, ele desliga automaticamente.

CARREGAR O ASPIRADOR

Modo automático: Após a limpeza, o aspirador volta automaticamente à base de carregamento para carregar.

- Modo manual: No estado de pausa pode premir o botão "(X)" para ativar o modo "Voltar à base de carregamento". Quando o aspirador está a carregar-se, o indicador de alimentação pisca.

NOTA: Se o aspirador não conseguir encontrar a base de carregamento, ele volta automaticamente ao ponto inicial. Neste cenário, precisará devolvê-lo à base de carregamento manualmente.

Estado de falha:

Se ocorrer um mau funcionamento durante a operação do aspirador, o indicador de alimentação piscará em vermelho rapidamente e uma mensagem de voz será gerada. Para obter mais informações sobre o método de solução de problemas, consulte a seção "Solução de problemas".

NOTA:

- No estado de falha, se nenhuma operação for realizada dentro de 10 minutos, o aspirador entra automaticamente no modo de dormir.
- No estado de falha, se o aspirador voltar à base de carregamento para carregar, a tarefa de limpeza atual interrompe-se.

REDEFINIR AS CONFIGURAÇÕES DE Wi-Fi

Se o seu telemóvel não conseguir fazer a conexão ao aspirador por motivos como alteração das configurações do roteador e uma senha esquecida, reconecte o aspirador ao telemóvel de acordo com as instruções de conexão por Wi-Fi.

NOTA: Se o aspirador estiver à espera por uma conexão por mais de 2 minutos, a sua função Wi-Fi é desativada automaticamente. Para reconectar o aspirador ao seu telemóvel, redefina as configurações de Wi-Fi.

LOCALIZAÇÃO

Pode usar a aplicação móvel para especificar um destino no mapa. O aspirador planeia automaticamente a rota e move-se até ao ponto especificado. Se especificar um ponto de destino no aplicativo quando o aspirador estiver no modo de espera ou pausa, ele limpará uma área quadrada de 1,6 x 1,6 m cujo centro é este ponto. Após a limpeza, o robô volta automaticamente ao ponto inicial e para de funcionar.

NOTA: Se ativar a limpeza parcial quando o aspirador estiver no estado de pausa, a tarefa de limpeza atual interrompe-se.

DEFINIR UMA ÁREA A NÃO SER LIMPA OU UMA PAREDE VIRTUAL

Pode usar a aplicação móvel para definir uma área a não ser limpa ou uma parede virtual. Depois de terminar a configuração, o aspirador não entrará na área a não ser limpa nem cruzará a parede virtual durante a limpeza.

NOTA:

- Antes de usar esta função, deve ativar o modo de guardar o mapa do aspirador na aplicação móvel.
- Esta função é usada apenas para separar áreas de limpeza, mas não pode ser usada para bloquear áreas perigosas.
- Se o aspirador for deslocado ou em caso de mudanças significativas no ambiente da casa, o mapa pode tornar-se inválido e as configurações da parede virtual ou da área que não precisa ser limpa podem ser perdidas.

OUTRAS FUNÇÕES DA APLICAÇÃO

Atualização do mapa em tempo real	Ajuste de volume
Ver histórico de limpeza	Gestão de mapas
Mudar a voz do robô	Atualização de firmware
Posicionamento do robô	Ver o estado do robô

NOTA:

As funções e detalhes da aplicação podem ser ligeiramente diferentes devido ao seu desenvolvimento e atualização contínuos. Verifique a versão atual para as funções e detalhes específicos da aplicação.

LIMPEZA DE ZONAS

Pode usar a aplicação móvel para selecionar uma ou mais zonas de limpeza. O aspirador limpará um ou mais quartos de acordo com a área que selecionar na aplicação móvel.

NOTA:

- Antes de usar esta função, deve ativar o modo de guardar o mapa do aspirador na aplicação móvel; então, o aspirador gerará um mapa de limpeza.
- Uma vez iniciada a limpeza, o aspirador pode deslocar-se para um local fora da área selecionada. Assegure-se de recolher todos os obstáculos do chão e ao redor da área selecionada.

LIMPEZA PLANEADA

Pode usar a aplicação móvel para definir um horário para iniciar a limpeza numa hora específica. Quando chegar a hora especificada, o aspirador inicia automaticamente a limpeza e volta à base de carregamento depois de concluída a limpeza.

DEFINIR UMA ZONA PARA A LIMPEZA

Pode usar a aplicação móvel para configurar uma zona de limpeza. O aspirador começará a limpar de acordo com a zona planeada por si na aplicação móvel.

NOTA: Uma vez iniciada a limpeza, o aspirador pode deslocar-se para um local fora da área selecionada. Assegure-se de recolher todos os obstáculos do chão e ao redor da área selecionada.







MODO DE LIMPEZA



Pode usar a aplicação móvel para selecionar os diferentes modos disponíveis no seu dispositivo, como Economia de energia - Modo padrão - Modo intensivo. Por padrão, o modo padrão é selecionado.

MODO DND

Durante o período "Não Incomodar" (Do-Not-Disturb, DND), o aspirador não continuará automaticamente com a limpeza nem enviará mensagens de voz. O indicador de alimentação escurece. Pode usar a aplicação móvel para desativar o modo DND ou alterar o intervalo de tempo no modo DND.

Descrição dos ícones e botões do aplicativo

ÍCONES E DESCRIÇÕES	
	Limpeza de toda a casa: O aspirador gerará um mapa de toda a casa ao digitalizar com a ajuda de um sensor e planeará automaticamente a rota ideal para a limpeza.
	Limpar uma zona configurada: Pode configurar uma área de um local no mapa na aplicação. Em seguida, o aspirador se deslocará automaticamente para a zona para limpá-la.
	Localização: Pode especificar um ponto no mapa na aplicação. Em seguida, o aspirador se deslocará automaticamente para o ponto e limpará uma zona quadrada de 1,6 m x 1,6 m, cujo centro é este ponto. Pode clicar ou "arrastar" no mapa para definir o destino.
	Limpar uma zona selecionada: Após o aspirador gerar um mapa de toda a casa, pode selecionar uma ou mais zonas de limpeza da aplicação.
	Definir uma área a não ser limpa.
	Voltar à base de carregamento: Quando este ícone está aceso continuamente, o aspirador volta automaticamente à base de carregamento para carregar. Quando o ícone pisca, o aspirador pára de voltar à base de carga.
	Modo planeado: Pode fazer uma reserva para realizar uma tarefa de limpeza agendada após 24 horas dentro de 7 dias da aplicação.

Botão	Descrição	Função	Descrição da função
	Botão de alimentação	Prima este botão para fornecer alimentação ao robô.	Prima e mantenha premido este botão por 3 segundos para fornecer alimentação
		Prima e mantenha premido este botão para desligar o robô.	Prima e mantenha premido este botão por 3 segundos para desligar o robô.
		Prima este botão para planejar a rota de limpeza.	Prima este botão por 0,3 segundos.
		Prima este botão para pausar.	Prima este botão por 0,3 segundos.
	"Botão Voltar à base de carregamento"	Prima este botão para voltar à base de carregamento.	Prima este botão por 0,3 segundos.
		Prima este botão durante o processo "Voltar à base de carregamento" para pausá-lo.	Prima este botão por 0,3 segundos.
	Botão Wi-Fi	Conexão rápida por Wi-Fi (modo EZ)	Prima e mantenha premido este botão por 3 segundos.
		Conexão de ponto de acesso (modo AP)	Prima e mantenha premido este botão por 6 segundos.

INSTRUÇÕES PARA INSTALAR A APLICAÇÃO

Etapa 1: Coloque o botão de alimentação do dispositivo na posição de ligado.

Etapa 2: Digitalize o código QR fornecido ou faça o download do “V-TAC Smart Light” na App Store (iOS) ou na Google Play Store (Android).

Etapa 3: Abra a aplicação V-TAC Smart Light e prima em registar para criar uma nova conta. Se já tem uma conta existente, por favor, prossiga para fazer o login. (Ver figura 1)

Etapa 4:

A) Número do telemóvel: selecione o país e insira o número do seu telemóvel. Quando terminar, clique em “Seguir”. (Ver figura 2)

B) E-mail: Insira seu correio eletrónico e clique em “Seguir”. (Ver figura 2)

Etapa 5: Insira o código de verificação de identidade que será enviado para seu número de telemóvel/correio eletrónico, depois atribua uma nova senha à sua conta e clique em “Confirmar” para concluir o processo de registo. (Ver figura 3). Uma vez feito isso, será redirecionado para a página inicial de V-TAC Smart Light.

Etapa 6: Clique em “Adicionar dispositivo” ou no sinal de +. Assegure-se de que o dispositivo esteja ligado. (Ver figura 4)

Etapa 7: Para escolher o dispositivo, toque em Aparelhos domésticos e escolha “Robô Aspirador” para iniciar o processo de emparelhamento do dispositivo com a aplicação. (Ver figura 5)

Etapa 8: V-TAC Smart Light oferece dois modos para conectar um dispositivo inteligente à aplicação

Modo de conexão 1 (modo inteligente): Ligue o robô e prima e mantenha premido o botão “Wi-Fi” por 3 segundos, o robô emite um apito e entra no modo EZ (modo inteligente). O ícone Wi-Fi pisca rapidamente para indicar que o dispositivo já está pronto para conectar-se à aplicação V-TAC Smart Light.

Clique em “Confirmar que o indicador está a piscar rapidamente” (Figura 6), insira o nome e a senha do seu Wi-Fi e prima “Confirmar” (Figura 7).

Modo de conexão 2 (modo AP): Ligue o robô e prima e mantenha premido o botão “Wi-Fi” por 6 segundos, o robô emite um apito a cada 3 segundos para indicar que o dispositivo entrou no modo AP. O ícone do Wi-Fi pisca lentamente para indicar que o dispositivo já está pronto para conectar-se à aplicação V-TAC Smart Light.

1. Prima Outro modo (Figura 8).

2. Prima Modo AP (Figura 9).

3. Assegure-se de que a luz de Wi-Fi está a piscar lentamente e prima “Confirmar que o indicador está a piscar lentamente” (Figura 10).

4. Insira o nome e a senha do seu Wi-Fi (Figura 11).

5. Clique em “Conectar” (Figura 12).

6. Seleccione o nome de Wi-Fi SmartLife-XXXX hotspot. (Não é necessária uma senha).

7. Ao conectar-se com sucesso ao hotspot Smartlife-XXX, retorne à aplicação.

Etapa 9: Depois de concluir com sucesso o passo 8, será redirecionado para a página “Conectar agora”, onde a Aplicação pesquisa, regista e inicializa o dispositivo (Ver figura 14). Depois de concluído, o seu dispositivo estará emparelhado com sucesso.

Etapa 10: Assim que o dispositivo for emparelhado com sucesso, pode alterar o nome do dispositivo de acordo com a sua preferência. E depois clique em “Concluir”. (Ver figura 15)

Etapa 11: Agora pode começar a controlar o seu dispositivo com a aplicação. Toque no nome do dispositivo na página inicial para entrar no painel de controlo e funções do dispositivo. (Ver figura 16)

Etapa 12: Modos e Funções

1. A página da interface da aplicação permite controlar o dispositivo a distância, o que oferece várias características (Ver Figura 17).

Compartilhar o dispositivo:

Para compartilhar o dispositivo, clique no botão “Compartilhar dispositivo” no ecrã, clique em “Adicionar compartilhamento” na página e adicione o número de telefone ou endereço de correio eletrónico registado da pessoa com quem deseja compartilhar o dispositivo. (Ver Figuras 19, 20 e 21)

Limpeza e Manutenção

Para melhores resultados, siga as instruções abaixo para limpeza e manutenção regulares do robô. A frequência da limpeza/substituição depende dos seus hábitos de uso do robô.

Frequência recomendada de limpeza/substituição		
Parte do robô	Frequência de limpeza	Frequência de substituição
Filtros	Uma vez por semana	Uma vez a cada 2 meses
Escova móvel	Uma vez por semana	Uma vez a cada 6 a 12 meses
Escovas laterais	Uma vez por mês	A cada 3-6 meses (ou quando visivelmente desgastado)
Proteção de escova	Uma vez por mês	Uma vez a cada 3-6 meses ou quando a faixa de borracha de silicone da proteção da escova ficar visivelmente desgastada
Sensores	Uma vez por mês	
Eletrodo de carregamento	Uma vez por mês	
Roda onnidirecional	Uma vez por mês	

Manutenção – depósito de pó

1. Pressione o botão de abertura do depósito de pó para retirar o depósito de pó.
2. Abra a tampa lateral do depósito de pó e esvazie-o.
3. Abra a tampa do filtro HEPA e retire o filtro HEPA e o pré-filtro. Bate levemente no filtro HEPA para retirar o pó. Não se recomenda lavar o filtro HEPA com água.
4. Use água para enxaguar o pré-filtro.
5. Limpe o depósito de pó com um pano. NÃO lave o depósito de pó com água.
6. Seque o depósito de pó e os componentes de filtro; mantenha-os secos para garantir sua durabilidade.

É recomendado lavar o pré-filtro com água a cada 15-30 dias. A vida útil máxima do filtro HEPA é de três meses.

1. Antes de instalar os filtros, assegure-se de que o pré-filtro e o filtro HEPA estão secos.
2. NÃO exponha o pré-filtro e o filtro HEPA à luz solar

7. Instale o pré-filtro e o filtro HEPA de volta no depósito de pó.

Manutenção – Tanque de água e mopa

1. Pressione o botão de liberação do tanque de água para retirar o tanque de água
2. Retire a mopa do tanque de água
3. Abra a tampa da saída de água e esvazie a água do tanque de água.
4. Use água para limpar a mopa
5. Seque a mopa à luz solar
6. O tanque de água pode ser seco com um pano seco ou naturalmente, ao ar

Manutenção – escova removível e escova lateral

1. Puxe as fixações de liberação para desbloquear a escova, conforme mostrado
2. Levante a escova removível para retirá-la.
3. Limpe a escova removível com a ferramenta de limpeza fornecida ou com um aspirador de pó.
4. Reinstale a escova removível ao inserir a extremidade fixa que sai e depois encaixá-la no lugar
5. Pressione para baixo para fixar a proteção da escova.

Limpar as escovas laterais

Partículas estranhas, como cabelos, podem ser facilmente emaranhadas nas escovas laterais e a sujeira pode ficar colada nelas. Limpe-os regularmente

1. Retire as escovas laterais
2. Desaparafuse com cuidado e puxe qualquer fio ou cabelo enrolado à volta da unidade principal e das escovas laterais

3. Use um pano molhado com água morna para remover a poeira das escovas ou alterar ligeiramente a sua forma.

Use as escovas laterais somente depois de estivarem completamente secas.

Trocar as escovas laterais

As escovas laterais podem ficar torcidas ou danificadas após um certo período de tempo. Siga as instruções abaixo para trocá-los.

Remova as escovas laterais antigas e instale as novas conforme mostrado abaixo.

Manutenção - Eletrodo de carregamento e sensor de queda

Para manter o mais alto nível de eficiência, limpe com regularidade os sensores de queda e o eletrodo de carregamento. Limpe o pó dos sensores de queda e eletrodo de carregamento com um pano ou escova de limpeza.

Use um pano seco de lavar louça e não use um pano húmido para evitar danos por água.

1. Limpe o eletrodo de carregamento.
2. Limpe o sensor contra queda.
3. Limpe as rodas motrizes e a roda omnidirecional

SOLUÇÃO DE PROBLEMAS

Se ocorrer um mau funcionamento durante a operação do aspirador, o indicador de alimentação piscará em vermelho rapidamente e uma mensagem de voz será gerada. Neste caso, solucione o problema com o uso da tabela abaixo.

(PL) WSTĘP

Dziękujemy za wybór i zakup produktu V-TAC. V-TAC będzie Ci służył najlepiej. Proszę przeczytać tę instrukcję uważnie przed przystąpieniem do zainstalowania i zachować ją do użytku w przyszłości. Jeśli masz jakieś pytania, proszę skontaktować się z naszym Przedstawicielem lub z dystrybutorem, od którego kupiłeś produkt. Oni są przeszkoleni i gotowi udzielić Ci pomocy.

Ważne instrukcje dotyczące bezpieczeństwa

- Aby zmniejszyć ryzyko obrażeń lub uszkodzenia, przeczytaj uważnie niniejsze instrukcje bezpieczeństwa i przechowuj je pod ręką podczas ustawiania, obsługi i konserwacji tego urządzenia.
- Wszelkie działania niezgodne z niniejszą instrukcją mogą spowodować uszkodzenie produktu.

STOSOWANE SYMBOLE OSTRZEGAWCZE

symbol wskazujący na ostrzeżenie o niebezpieczeństwie. Ten symbol ostrzega przed potencjalnymi zagrożeniami, które mogą spowodować uszkodzenie mienia i / lub poważne obrażenia, a nawet doprowadzić do śmierci.

- Urządzenie może być używane przez dzieci w wieku 8 lat i starsze oraz przez osoby z upośledzeniami fizycznymi, czuciowymi lub umysłowymi lub bez doświadczenia i wiedzy tylko pod warunkiem, że są one nadzorowane lub poinstruowane w zakresie bezpiecznego użytkowania urządzenia i są w stanie zrozumieć związane z tym ryzyka.
- Małe dzieci powinny być ściśle nadzorowane, aby zagwarantować, że nie będą się one bawiły urządzeniem.
- Dzieci bez opieki w żaden sposób nie powinny wykonywać czyszczenia i konserwacji bez nadzoru osoby dorosłej.
- Urządzenie powinno być używane wyłącznie z dostarczonym zasilaczem.
- Aby naładować baterię, należy używać wyłącznie z wymiennego zasilacza dostarczonego wraz z urządzeniem.
- Wyjmij baterię z urządzenia przed wysłaniem go do utylizacji. Aby wyjąć baterię z urządzenia, najpierw odkręć śruby od spodu obudowy, a następnie wyjmij baterię, odłączając szybkozłączkę.
- Umieść zużyta baterię w szczególnej plastikowej kopercie i prześlij do utylizacji w bezpieczny sposób zgodnie z lokalnymi przepisami dotyczącymi ochrony środowiska.
- Zewnętrzny przewód elastyczny lub przewód zasilający nie jest wymieniany; jeśli kabel jest uszkodzony, zasilacz należy wyrzucić (zutyliзовать) w całości.

- Urządzenie jest przeznaczone wyłącznie do użytku w zamkniętych pomieszczeniach.
- Urządzenie nie jest zabawką. Nie stój ani nie siadaj na nim. Podczas pracy urządzenia należy nadzorować małe dzieci i zwierzęta domowe.
- Urządzenie należy przechowywać i obsługiwać wyłącznie w środowisku o temperaturze pokojowej.
- Czyść tylko szmatką zwilżoną wodą.
- Nie używaj urządzenia do zbierania rozlanego wybielacza, farby, chemikaliów ani innych płynów.
- Przed użyciem urządzenia przechowuj takie przedmioty, jak odzież i papiery. Podnieś sznury żaluzji i zasłon oraz usuń kable zasilające i delikatne przedmioty z ziemi. Jeśli urządzenie przejdzie przez przewód zasilający i pociągnie go, przedmioty mogą spaść ze stołu lub półki.
- Jeśli pomieszczenie przewidziane do sprzątania posiada balkon, należy zastosować barierę fizyczną, aby uniemożliwić dostęp urządzenia do balkonu i zapewnić mu bezpieczną pracę.
- Nie kładź niczego na urządzeniu.
- Zwróć uwagę, że urządzenie porusza się według własnych zasad. Zachowaj ostrożność chodząc po obszarze roboczym urządzenia, aby nie nadeprnąć na nie.
- Nie używaj urządzenia w miejscach z odkrytymi gniaздkami elektrycznymi na podłodze.
- Nie otwieraj blok z elektroniką urządzenia, baterię ani zintegrowanej ładowarki. Nie zawierają one części, które mogą być naprawiane przez użytkownika.
- Nie używaj urządzenia na niewykończonej, nieszczelnej, pokrytej parafiną lub nierównej podłodze. Może to spowodować uszkodzenie podłogi i urządzenia. Stosuj tylko na twardych podłogach lub dywanach z krótkimi włosami.
- Urządzenie jest przeznaczone do użytku na podłogach bez ich zarysowania. Zaleca się, aby przed czyszczeniem całego pokoju przetestować go na niewielkiej powierzchni pomieszczenia, które zamierzasz wyczyścić, aby upewnić się, że nie będzie ono pozostawiało na nim rys.
- Przed czyszczeniem upewnij się, że zrobotyzowany odkurzacz laserowy nie jest podłączony do sieci elektrycznej.
- Odłącz urządzenie od gniazdka przed czyszczeniem lub konserwacją.
- Produkt może być demontowany tylko przez upoważnionych techników. Konsumentom nie zaleca się samodzielnego dokonywania demontażu produktu.

- Nie dotykaj przewodów, gniazd ani zasilacza mokrymi rękami.
- Wyczyść produkt po naładowaniu.
- Nie używaj produktu w wilgotnym środowisku.
- Produktu nie należy umieszczać w miejscu, z którego może on łatwo spaść (np. stoły, krzesła itp.).
- Przed użyciem upewnij się, że zasilacz nie jest podłączony do gniazdka elektrycznego. W przeciwnym razie bateria może ulec uszkodzeniu.
- Gdy pojemnik na kurz jest pełny, opróżnij go przed czyszczeniem.
- Używaj tylko oryginalnych akumulatorów i stacji ładującej dołączonych do dostawy. Nie używaj baterii, których nie można ładować. Aby uzyskać informacje o wydajności baterii, zobacz dział "Cechy produktu".
- Nie należy używać produktu w bardzo gorących (powyżej 40°C) lub bardzo niskich (poniżej 0°C) pomieszczeniach.
- Włosy, ubranie, palce i inne części ciała należy trzymać z dala od otworów a części bocznych produktu.
- Nie używaj odkurzacza na obiektach, które mogą go zablokować, takich jak kamienie czy odpady papieru.
- Nie należy używać produktu do odkurzania materiałów łatwopalnych, takich jak benzyna i toner, używanych w drukarkach lub kopiarkach. Nie używaj produktu w czystych miejscach z łatwopalnymi materiałami.
- Nie używaj produktu do odkurzania płonących przedmiotów, takich jak papierosy, zapalki, popiół i inne, które mogą spowodować pożar.
- Nie kładź żadnych przedmiotów na otworze zasysającym. Nie używaj produktu, gdy port ssący jest zablokowany. Usuń kurz, watę i włosy z otworu ssącego, aby zapewnić płynną cyrkulację powietrza w otworze.
- Nie używaj uszkodzonej stacji ładującej.

LASEROWY ROBOT ODKURZAJĄCY (VT-5556)

- Robot
- Stacja ładowania
- Zasilacz
- Zbiornik wodny
- Pojemnik na kurz
- Ściółka do mycia
- Zbiornik wodny
- Szczotka do czyszczenia
- Szczotka boczna (2 zestawy)

- Filtr HEPA
- Instrukcja użytkowania

SKŁAD PRODUKTU / NAZWA CZĘŚCI

Przód robota laserowego

Naciśnij i przytrzymaj przycisk Wi-Fi przez 3 sekundy, aby wejść do trybu ustawień Wi-Fi i podłączyć urządzenie.

Tył robota laserowego

Użycie produktu - przygotowanie go do pracy

Przed pierwszym użyciem robota laserowego usuń z niego folię ochronną. Usuwanie folii ochronnej

Ładowanie produktu

1. Umieść stację ładującą na twardej, poziomej powierzchni przy ścianie. Nie umieszczaj żadnych przedmiotów w odległości 0,5 m po lewej i prawej stronie stacji ładującej oraz 1,5 m przed nią.
2. Podłącz stację ładującą do źródła zasilania.

Umieść stację ładującą w miejscu łatwo dostępnym dla robota. Umieść stację ładującą przy ścianie i na twardej płaskiej powierzchni, a nie na chodnikach czy dywanach.

- Zawsze trzymaj stację ładującą podłączoną do gniazda ładowania, w przeciwnym razie robot nie będzie mógł wrócić do niej automatycznie.

3. Zamontuj boczne szczotki przed pierwszym użyciem Robota.
4. Umieść odkurzacz na stacji ładującej, aby go naładować. Podczas ładowania wskaźnik miga. Po zakończeniu ładowania wskaźnik świeci się na stałe. Pełne naładowanie odkurzacza robota zajmuje około 6,5 godziny. Podczas procesu czyszczenia robot automatycznie sprawdza poziom własnego naładowania. W razie, jeśli poziom naładowania jest niewystarczający, odkurzacz aktywuje tryb „Powrót do stacji ładującej” i automatycznie powraca do dokonania naładowania. Alternatywnie możesz nacisnąć przycisk „Return to Charging Station” w aplikacji, aby aktywować tryb powrotu do dokonania naładowania.

Uwaga: Nie używaj stacji ładowującej w środowisku silnie odbijającym światło, takim jak środowisko narażone na bezpośrednie działanie promieni słonecznych lub w pobliżu dostępnych lusterek.

Aby zapewnić normalny czas pracy odkurzacza, naładuj go w pełni przed użyciem. Pełne naładowanie odkurzacza robota zajmuje około 6,5 godziny. Aby zapewnić bezpieczne ładowanie i zapobiec uszkodzeniu podłogi przez mokrą podkładkę, przed załadowaniem robota wyjmij zbiornik na wodę.

Korzystanie ze zbiornika na wodę

Nie używaj funkcji mycia w razie obecności w pomieszczeniu dywanów. Wyjmij po zakończeniu mycia podkładkę do mycia i wyczyść ją starannie. Po każdym użyciu robota opróżnij zbiornik na wodę.

1. Otwórz pokrywę otworu na wodę i powoli dolej wody do zbiornika.
2. Zdejmij podkładkę do mycia i umieść ją na zbiorniku na wodę. Delikatnie dociśnij podkładkę do mycia, aby upewnić się, że dobrze przylega do zbiornika.
3. Wymień pojemnik na kurz robota na zbiornik na wodę i zacznij zmywać podłogę.

Zbiórka

UWAGI

1. Przed uruchomieniem odkurzacza podnieś kable i małe przedmioty rozrzucone na podłodze i zbierz łatwo spadające, delikatne, cenne i niebezpieczne przedmioty. Unikaj przedmiotów, które mogą się zaplątać, utknąć, pociągnąć lub popchnąć przez jednostkę główną; w przeciwnym razie możesz spowodować obrażenia ciała osobom znajdującym się obok lub uszkodzenie mienia.

2. Nie używaj tego produktu w obszarze z przeszkodami; w przeciwnym razie może dojść do uszkodzenia wentylatora, co wpłynie na wydajność odkurzacza.

INSTRUKCJA OBSŁUGI

WŁĄCZANIE I WYŁĄCZANIE ODKURZACZA

Naciśnij i przytrzymaj przycisk „” przez 3 sekundy, aby włączyć odkurzacza. Wskaźnik zasilania zaświeci się i robot przejdzie w tryb czuwania.

Gdy odkurzacza jest w stanie statycznym, naciśnij i przytrzymaj przycisk „” przez 3 sekundy, aby go wyłączyć i zatrzymać bieżące zadanie czyszczenia.

UWAGA: Gdy odkurzacza jest w stanie ładowania, nie można go wyłączyć.

ROZPOCZĘCIE SPRZĄTANIA

Naciśnij przycisk „”, aby rozpocząć sprzątanie. Odkurzacza dynamicznie planuje trasę sprzątanania zgodnie z mapą wygenerowaną po zeskanowaniu i czyści po kolei poszczególne obszary.

W każdym obszarze odkurzacza najpierw czyści podłogę wzdłuż ściany, a następnie przesuwa się zygakiem, aby wyczyścić resztę obszaru w uporządkowany i wydajny sposób.

UWAGA:

- Jeśli poziom naładowania jest zbyt niski, odkurzacza nie rozpocznie sprzątanania. Przed uruchomieniem robota należy go w pełni naładować.
- Przed uruchomieniem odkurzacza podnieś wszystkie kable z ziemi (w tym przewód zasilający stacji ładowującej). W przeciwnym razie odkurzacza może podczas sprzątanania pociągnąć niektóre kable, co może z kolei spowodować przerwanie zasilania innego urządzenia lub uszkodzenie innych przedmiotów lub przewodów.
- W razie, jeśli obszar sprzątanania jest mniejszy niż 2 metry kwadratowe, odkurzacza domyślnie wyczyści go dwukrotnie.
- Jeśli podczas procesu sprzątanania okaże się, że poziom naładowania jest niewystarczający, jednostka główna automatycznie powróci do stacji ładowującej w celu naładowania. Gdy poziom energii stanie się wystarczający, urządzenie automatycznie powróci do tego samego punktu, aby kontynuować sprzątanie (upewnij się, że aktywowałeś funkcję sprzątanania odnawialnego).

PAUZA PODCZAS PROCESU SPRZĄTANIA

Jeśli chcesz dolać wody do zbiornika na wodę lub umyć podkładkę myjącą podczas pracy odkurzacza, naciśnij przycisk „(X)”, aby ją powstrzymać. Po uzupełnieniu zbiornika wody / wymianie myjki należy nacisnąć przycisk „(X)”, aby wznowić sprzątanie lub przycisk „(X)”, aby przywrócić urządzenie do stacji ładowującej i zatrzymać bieżące zadanie sprzątanania.

UWAGA: W stanie pauzy (wstrzymania), jeśli odkurzacza wraca do stacji ładowującej w celu naładowania, bieżące zadanie sprzątanania zostaje chwilowo wstrzymane.

TRYB UŚPIENIA

Jeśli w ciągu 10 minut nie zostanie wykonana żadna czynność, odkurzacz automatycznie przechodzi w tryb uśpienia, a wskaźnik zasilania miga raz na kilka sekund. W trybie uśpienia można nacisnąć dowolny przycisk, aby „wybudzić” odkurzacz.

UWAGA:

- Gdy odkurzacz ładuje się na stacji ładującej, nie może przejść w tryb uśpienia.

- Jeśli odkurzacz pozostaje w trybie uśpienia przez ponad 12 godzin, wyłącza się automatycznie.

ŁADOWANIE ODKURZACZA

- Tryb automatyczny: Po posprzątaniu odkurzacz automatycznie wraca do stacji ładującej w celu naładowania baterii.

Tryb ręcznego sterowania W stanie paazy można nacisnąć przycisk „(X)”, aby zaktywować tryb „Powrót do stacji ładującej”. Podczas ładowania odkurzacza wskaźnik zasilania miga.

UWAGA: Jeśli odkurzacz nie znajdzie stacji ładującej, automatycznie wraca do punktu początkowego sprzątania. W tym scenariuszu trzeba będzie zwrócić go do stacji ładującej ręcznie.

Stan błędu:

Jeśli podczas pracy odkurzacza wystąpi awaria, wskaźnik zasilania zaczyna szybko migać na czerwono i dodatkowo generowany jest komunikat głosowy. Aby uzyskać więcej informacji na temat metody rozwiązywania problemów, patrz sekcję „Rozwiązywanie problemów”.

UWAGA:

- W stanie błędu, jeśli w ciągu 10 minut nie zostanie wykonana żadna czynność, odkurzacz automatycznie przechodzi w tryb uśpienia.

W stanie wykrytego błędu, jeśli odkurzacz wraca do stacji ładującej w celu naładowania, bieżące zadanie sprzątania zostaje chwilowo wstrzymane.

ZRESETOWANIE USTAWIEŃ SIECI Wi-Fi

Jeśli telefon komórkowy nie łączy się z odkurzaczem z powodów takich jak zmiana ustawień routera czy zapomniane hasło, podłącz odkurzacz do telefonu komórkowego ponownie zgodnie z instrukcją połączenia Wi-Fi.

UWAGA: Jeśli odkurzacz czeka na połączenie dłużej niż 2 minuty, jego funkcja Wi-Fi wyłącza się automatycznie. Aby ponownie podłączyć odkurzacz do telefonu komórkowego, zresetuj ustawienia Wi-Fi.

LOKALIZACJA

Możesz użyć aplikacji mobilnej, aby wskazać na mapie miejsce docelowe. Odkurzacz automatycznie planuje trasę i przemieszcza się do wskazanego punktu. Jeśli określisz punkt docelowy w aplikacji w czasie, gdy odkurzacz jest w stanie czuwania lub wstrzymania, wyczyści on obszar kwadratu o wymiarach 1,6m x 1,6m wyśrodkowany w tym punkcie. Po sprzątaniu robot automatycznie powraca do punktu startowego i przestaje działać.

UWAGA: Jeśli włączysz sprzątanie częściowe, gdy odkurzacz jest w stanie wstrzymania, bieżące zadanie sprzątania zostanie zatrzymane.

USTAWIANIE STREFY NIE DO SPRZĄTANIA LUB WIRTUALNEJ ŚCIANY
Możesz użyć aplikacji mobilnej, aby ustawić obszar, którego nie należy czyścić, lub wirtualną ścianę. Po zakończeniu ustawień odkurzacz nie będzie wchodził w obszar, który został wyłączony z zakresu sprzątania ani podczas sprzątania nie przekroczy wirtualnej ściany.

UWAGA:

- Przed skorzystaniem z tej funkcji należy aktywować tryb przechowywania dla odkurzacza mapy w aplikacji mobilnej.
- Ta funkcja jest używana tylko do oddzielania obszarów sprzątania, ale nie może być używana do zablokowania obszarów niebezpiecznych.
- W przypadku przesunięcia odkurzacza lub w razie wprowadzania znaczących zmian w środowisku domowym mapa może utracić ważność, a ustawienia wirtualnej ściany lub obszaru, który nie wymaga sprzątania, mogą zostać utracone.

INNE FUNKCJE APLIKACJI

Aktualizacja mapy w czasie rzeczywistym	Regulacja głośności
Zobacz historię sprzątania	Zarządzanie mapami
Zmień głos robota	Aktualizacja firmware
Pozycjonowanie robota	Wyświetl status robota

UWAGA:

Funkcje i szczegóły aplikacji mogą się nieznacznie różnić ze względu na jej ciągły rozwój i okresowe aktualizacje. Sprawdź aktualną wersję pod kątem konkretnych funkcji i szczegółów aplikacji.

SPRZĄTANIE STREFOWE

Możesz użyć aplikacji mobilnej, aby wybrać jeden lub więcej obszarów do sprzątnięcia. Odkurzacz posprząta jedno lub więcej pomieszczeń w zależności od obszaru wybranego w aplikacji mobilnej.

UWAGA:

- Przed skorzystaniem z tej funkcji należy aktywować w aplikacji mobilnej tryb przechowywania mapy dla odkurzacza; w takim razie odkurzacz będzie generował mapę obszaru do sprzątnięcia.
- Po rozpoczęciu sprzątnięcia odkurzacz może przenieść się w miejsce poza wybranym obszarem. Upewnij się, że usunąłeś wszystkie przeszkody z ziemi i wokół wybranego obszaru.

SPRZĄTANIE ZAPLANOWANE

Możesz użyć aplikacji mobilnej, aby ustawić harmonogram rozpoczęcia sprzątnięcia o określonej godzinie. Po upływie określonego czasu odkurzacz automatycznie rozpoczyna sprzątnięcie i po zakończeniu sprzątnięcia wraca do stacji ładującej.

KONFIGURACJA OBSZARU SPRZĄTANIA

Możesz użyć aplikacji mobilnej, aby skonfigurować obszar do sprzątnięcia. Odkurzacz rozpocznie sprzątnięcie zgodnie z obszarem, który zaplanowałeś dla niego w aplikacji mobilnej.

UWAGA: Po rozpoczęciu sprzątnięcia odkurzacz może przenieść się w miejsce poza skonfigurowanym obszarem. Upewnij się, że usunąłeś wszystkie przeszkody z ziemi i wokół skonfigurowanego obszaru.







TRYB SPRZĄTANIA



Możesz użyć aplikacji mobilnej, aby wybrać różne tryby dostępne w urządzeniu, takie jak Oszczędzanie energii - Tryb standardowy - Tryb intensywny. Domyślnie wybrany jest tryb standardowy.

TRYB DND

W okresie oznaczonym jako „Nie przeszkadzać” (Do-Not-Disturb, DND) odkurzacz nie będzie automatycznie kontynuować sprzątnięcia ani wysyłać wiadomości głosowych. Wskaźnik zasilania przygasa. Możesz użyć aplikacji mobilnej, aby wyłączyć tryb DND lub zmienić zakres czasu działania trybu DND.

Opis ikon i przycisków aplikacji

IKONY I OPISY	
	Sprzątanie całego domu: Odkurzacz generuje mapę całego domu skanując za pomocą czujnika i automatycznie planuje optymalną trasę sprzątania.
	Sprzątanie skonfigurowanego obszaru: W aplikacji możesz skonfigurować konkretny obszar na mapie. Następnie odkurzacz automatycznie przeniesie się w miejsce, aby je wyczyścić.
	LOKALIZACJA Możesz określić punkt na mapie w aplikacji. Następnie odkurzacz automatycznie przesunie się do zadanego punktu i posprząta kwadrat o wymiarach 1,6m x 1,6m, którego środek znajduje się w tym punkcie. Możesz kliknąć lub „przeciągnąć” na mapie, aby ustawić miejsce docelowe dla odkurzacza.
	Sprzątanie wybranego obszaru: Gdy odkurzacz wygeneruje mapę całego domu, możesz w aplikacji wybrać jeden lub więcej obszarów do sprzątania.
	Ustaw obszar, którego nie wolno sprzątać.
	Powrót do stacji ładującej: Gdy ta ikona świeci się stale, odkurzacz automatycznie powraca do stacji ładującej w celu naładowania. Gdy ikona miga, odkurzacz przestaje wracać do stacji ładującej.
	Tryb działania zaplanowanego: Możesz w aplikacji dokonać rezerwacji na zaplanowane sprzątanie po 24 godzinach w ciągu 7 dni.

Przycisk	Opis	Funkcja	Opis funkcji
	Przycisk zasilania	Naciśnij ten przycisk, aby rozpocząć zasilanie robota.	Naciśnij i przytrzymaj ten przycisk przez 3 sekundy, aby zasilić robota.
		Naciśnij i przytrzymaj ten przycisk, aby wyłączyć robota.	Naciśnij i przytrzymaj ten przycisk przez 3 sekundy, aby wyłączyć robota.
		Naciśnij ten przycisk, aby zaplanować trasę sprzątania.	Naciśnij ten przycisk przez 0,3 sekundy.
		Naciśnij ten przycisk, aby chwilowo wstrzymać robota.	Naciśnij ten przycisk przez 0,3 sekundy.
	Przycisk „Powrót do stacji ładującej”	Naciśnij ten przycisk, aby robot powrócił do stacji ładującej.	Naciśnij ten przycisk przez 0,3 sekundy.
		Naciśnij ten przycisk podczas procesu powrotu do stacji ładującej, aby go wstrzymać.	Naciśnij ten przycisk przez 0,3 sekundy.
	Przycisk WI-FI	Szybkie połączenie Wi-Fi (tryb EZ)	Naciśnij i przytrzymaj ten przycisk przez 3 sekundy.
		Połączenie przez Hotspot (tryb AP)	Naciśnij i przytrzymaj ten przycisk przez 6 sekund.

INSTRUKCJE DOTYCZĄCE INSTALACJI APLIKACJI

Krok 1: Ustaw przycisk zasilania na urządzeniu w pozycji włączenia.

Krok 2: Zeskanuj podany kod QR lub pobierz „V-TAC Smart Light” z App Store (iOS) lub z Google Play Store (Android).

Krok 3: Otwórz aplikację "V-TAC Smart Light" i naciśnij przycisk „zarejestruj się”, aby utworzyć nowe konto. Jeśli masz już założone konto, przejdź od razu do ekranu logowania (Patrz rys. 1).

Krok 4:

A) Za pomocą numeru telefonu komórkowego: Wybierz kraj, następnie wprowadź swój numer telefonu komórkowego. Gdy skończysz z tym, kliknij „Dalej” (Next) (patrz rysunek 2).

B) Za pomocą E-maila: Wprowadź adres swojej skrzynki mailowej i naciśnij „Dalej” (Next) - patrz rysunek 2.

Krok 5: Wprowadź kod weryfikacyjny, który zostanie wysłany na Twój numer telefonu komórkowego / skrzynkę e-mail, następnie ustaw nowe hasło do swojego konta i naciśnij „Potwierdź”, aby zakończyć proces rejestracji (patrz rysunek 3). Po tym zostaniesz przekierowany na stronę główną aplikacji „V-TAC Smart Light”.

Krok 6: Naciśnij przycisk „Dodanie urządzenia” lub symbol „+”. Upewnij się, że urządzenie jest włączone (patrz Rysunek 4).

Krok 7: Aby wybrać urządzenie, naciśnij przycisk „Urządzenia gospodarstwa domowego”, następnie wybierz „Robot Odkurzacz”, aby rozpocząć proces połączenia urządzenia z aplikacją (patrz rysunek 5).

Krok 8: V-TAC Smart Light oferuje dwa tryby podłączenia inteligentnego urządzenia do aplikacji.

Tryb połączenia 1 (tryb inteligentny): Włącz robot i naciśnij i przytrzymaj przycisk „Wi-Fi” przez 3 sekundy, po tym robot wyda sygnał dźwiękowy i wejdzie w tryb EZ (tryb inteligentny). Ikona Wi-Fi zaczyna migać szybko, wskazując, że urządzenie jest teraz gotowe do połączenia z aplikacją V-TAC Smart Light.

Kliknij „Potwierdź, że wskaźnik miga szybko” (Rysunek 6), wprowadź nazwę i hasło swojego Wi-Fi i naciśnij „Potwierdź” (Rysunek 7).

Tryb połączenia 2 (tryb AP): Włącz robot, naciśnij i przytrzymaj przycisk „Wi-Fi” przez 6 sekund, po tym robot co 3 sekundy będzie wydawał sygnał dźwiękowy, aby wskazać, że urządzenie weszło w tryb AP. Ikona Wi-Fi zaczyna migać powoli, wskazując, że urządzenie jest gotowe do połączenia z aplikacją V-TAC Smart Light.

1. Naciśnij przycisk „Inny tryb” (patrz Rysunek 8).

2. Naciśnij przycisk „tryb AP” (patrz Rysunek 9).

3. Upewnij się, że lampka wskaźnika Wi-Fi miga powoli i naciśnij „Potwierdź, że wskaźnik miga powoli” (patrz Rysunek 10).

4. Wprowadź nazwę i hasło swojej sieci Wi-Fi (patrz Rysunek 11)..

5. Naciśnij „Połącz się” (patrz Rysunek 12).

6. Wybierz nazwę Wi-Fi SmartLife-XXXX Hotspot. (hasło nie jest wymagane).

7. Po pomyślnym połączeniu się z hotspotem Smartlife-XXX wróć do aplikacji.

Krok 9: Po pomyślnym zakończeniu kroku 8. nastąpi przekierowanie do witryny „Sparowanie teraz”, na której to witrynie Aplikacja wyszukuje, rejestruje i inicjuje urządzenia (patrz Rysunek 8). Po zakończeniu tego procesu urządzenie zostanie pomyślnie sparowane.

Krok 10: Po pomyślnym sparowaniu urządzenia możesz zmienić jego nazwę zgodnie z własnymi preferencjami. Następnie naciśnij przycisk „Zakończenie” (Patrz rysunek 15).

Krok 11: Możesz już sterować urządzeniem za pomocą Aplikacji. Naciśnij nazwę urządzenia na stronie głównej, aby przejść do panelu sterowania urządzeniem i funkcji (Patrz rysunek 16).

Krok 12: Tryby i opcje

1. Strona interfejsu Aplikacji umożliwia zdalne sterowanie urządzeniem oferujące wiele różnych funkcji (patrz Rysunek 17).

Udostępnianie urządzenia

Aby udostępnić urządzenie, naciśnij przycisk „Udostępnienie urządzenia” na wyświetlaczu, następnie naciśnij przycisk „Dodaj udostępnianie” na witrynie aplikacji i dodaj zarejestrowany numer telefonu lub adres mailowy osoby, której chcesz udostępnić swoje urządzenie. (Patrz Rysunki 19, 20 i 21).

Czyszczenie i konserwacja sprzętu

Aby uzyskać optymalną wydajność, postępuj zgodnie z podanymi poniżej instrukcjami dotyczącymi regularnego czyszczenia i konserwacji robota. Częstotliwość czyszczenia / wymiany zespołów będzie zależeć od Twoich nawyków użytkowania robota.

Zalecana częstotliwość czyszczenia / wymiany zespołów		
Część robota	Częstotliwość czyszczenia	Częstotliwość wymiany
Filtr	Raz w tygodniu	Co 2 miesiące
Ruchoma szczotka	Raz w tygodniu	Co 6 - 12 miesięcy
Szczotki boczne	Raz w miesiącu	Co 3 - 6 miesięcy (lub przy widocznym zużyciu)
Ruchoma osłona szczotki	Raz w miesiącu	Co 3-6 miesięcy lub gdy silikonowa tasiemka na pokrywie ruchomej szczotki ulegnie widocznemu zużyciu
Czujnik	Raz w miesiącu	
Elektroda ładująca	Raz w miesiącu	
Koło obracające się we wszystkich kierunkach	Raz w miesiącu	

Konserwacja - pojemnik na kurz

1. Naciśnij przycisk zwalnający pojemnik na kurz, aby go wyjąć.
2. Otwórz boczną pokrywę pojemnika na kurz i opróżnij go.
3. Otwórz pokrywę filtra HEPA, wyjmij filtr HEPA i filtr wstępny. Postukaj filtr HEPA, aby wytrząsnąć z niego kurz. Nie zaleca się mycia filtra HEPA wodą.
4. Przepłucz filtr zgrubny wodą.
5. Wytrzyj pojemnik na kurz szmatką. NIE myj pojemnika na kurz wodą.
6. Wysuszyć pojemnik na kurz i elementy filtra; utrzymuj je w suchości, aby zapewnić ich trwałość.

Zaleca się mycie filtra wstępnego wodą co 15-30 dni. Maksymalna żywotność filtra HEPA wynosi trzy miesiące.

1. Przed zamontowaniem filtrów upewnij się, że filtr wstępny i filtr HEPA są suche.
2. NIE wystawiaj filtra wstępnego i filtra HEPA na działanie promieni słonecznych.

7. Zamontuj filtr wstępny i filtr HEPA z powrotem w pojemniku na kurz.

Konserwacja - zbiornik na wodę i podkładka do mycia.

1. Naciśnij przycisk zwalnający zbiornik wody, aby wyciągnąć zbiornik wody.
2. Zdejmij podkładkę do mycia ze zbiornika na wodę.
3. Otwórz pokrywę otworu wlotowego na wodę i wylej wodę ze zbiornika wodnego.
4. Wyczyść myjkę wodą.
5. Wysuszyć podkładkę do mycia na słońcu.
6. Zbiornik na wodę można wysuszyć suchym ręcznikiem lub wysuszyć naturalnie na powietrzu.

Konserwacja - ruchoma szczotka i szczotką boczną

1. Pociągnij zatrzaski zwalnające, aby odblokować ogranicznik szczotki, jak pokazano niżej.
2. Unieś szczotkę, aby ją usunąć.
3. Wyczyść szczotkę ruchomą za pomocą dostarczonego narzędzia do czyszczenia lub odkurzacza.
4. Zamontuj ponownie szczotkę ruchomą, wkładając najpierw nieruchomy wystający koniec, a następnie dociśnij na miejsce z trzaskiem.
5. Naciśnij na dół, aby z trzaśnięciem zamocować na miejscu osłonę szczotki.

Czyszczenie szczotek bocznych

Obce substancje, takie na przykład jak włosy, mogą łatwo zaplątać się w szczotki boczne i do nich może się przylepiać i gromadzić brud. Pamiętaj o ich regularnym czyszczeniu.

1. Zdejmij boczne szczotki.
2. Ostrożnie rozwiń i wyciągnij wszelkie włosy lub nicie owinięte między jednostką główną a szczotkami bocznymi.
3. Użyj szmatki zwilżonej ciepłą wodą, aby usunąć kurz ze szczotek, lub delikatnie zmień kształt tych ostatnich.

Szczotek bocznych należy używać dopiero po ich całkowitym wyschnięciu.

Wymiana szczotek bocznych

Szczotki boczne mogą się po pewnym czasie wygiąć lub uszkodzić. Postępuj zgodnie z poniższymi instrukcjami, aby je zmienić.

Wyjmij stare szczotki boczne i zamontuj nowe, jak pokazano poniżej.

Konserwacja - elektroda ładowania i czujnik zapobiegania upadkom urządzenia

Aby utrzymać najwyższy poziom wydajności robota, regularnie czyść czujniki zapobiegania upadkom i elektrodę ładowania. Czyść z kurzu czujniki zapobiegania upadkom i elektrodę ładowania szmatką lub szczoteczką do sprzątania.

Do czyszczenia używaj suchej ściereczki do naczyń. Nigdy nie używaj mokrej ściereczki, aby zapobiec uszkodzeniom spowodowanym przez wodę.

1. Wyczyść elektrodę ładowania.
2. Wyczyść czujnik zapobiegania upadkom.
3. Wyczyść koła napędowe i koło poruszające się we wszystkich kierunkach.

WYKRAWANIE I ROZWIĄZYWANIE USTEREK

Jeśli podczas pracy odkurzacza wystąpi awaria, wskaźnik zasilania zaczyna szybko migać na czerwono i dodatkowo generowany jest komunikat głosowy. W takim przypadku rozwiąż problem, korzystając z poniższej tabeli.

(EL) ΕΙΣΑΓΩΓΗ

ας ευχαριστούμε για το ότι επιλέξατε και αγοράσατε το προϊόν της Bi-TAK(V-TAC). Η Bi-TAK (V-TAC) θα σας εξυπηρετήσει με τον καλύτερο δυνατό τρόπο. Παρακαλούμε να διαβάσετε προσεκτικά τις οδηγίες μας προτού τοποθετήσετε και διατηρήσετε τις οδηγίες για τη μετέπειτα ενημέρωσή σας. Αν έχετε άλλα ερωτήματα και απορίες, παρακαλούμε να έλθετε σε επαφή με τον προμηθευτή μας ή με τον εγχώριο έμπορο από τον οποίο αγοράσατε το προϊόν. Αυτοί εκπαιδεύτηκαν κατάλληλα και είναι πρόθυμοι να σας εξυπηρετήσουν με τον καλύτερο τρόπο.

Σημαντικές οδηγίες ασφαλείας

- Για να μειώσετε τον κίνδυνο τραυματισμού ή ζημιάς, διαβάστε προσεκτικά αυτές τις οδηγίες ασφαλείας και διατηρήστε τις διαθέσιμες κατά τη ρύθμιση, τη χρήση και τη συντήρηση αυτής της συσκευής.
- Οποιαδήποτε ενέργεια που δεν συμμορφώνεται με αυτό το εγχειρίδιο ενδέχεται να προκαλέσει ζημιά στο προϊόν.

ΧΡΗΣΙΜΟΠΟΙΗΜΕΝΑ ΠΡΟΕΙΔΟΠΟΙΗΤΙΚΑ ΣΥΜΒΟΛΑ

Αυτό είναι ένα σύμβολο που υποδεικνύει προειδοποίηση κινδύνου. Αυτό το σύμβολο σας προειδοποιεί για πιθανούς κινδύνους που θα μπορούσαν να προκαλέσουν υλικές ζημιές ή / και σοβαρούς τραυματισμούς ή ακόμα και θάνατο.

- Αυτή η συσκευή μπορεί να χρησιμοποιηθεί από παιδιά ηλικίας 8 ετών και άνω και από άτομα με σωματικές, αισθητηριακές ή ψυχικές αναπηρίες ή έλλειψη εμπειρίας ή γνώσης, υπό την προϋπόθεση ότι επιβλέπονται ή έχουν καθοδηγηθεί για την ασφαλή χρήση αυτής της συσκευής, και κατανοούν τους κινδύνους που σχετίζονται με αυτό.
- Τα μικρά παιδιά πρέπει να επιβλέπονται για να διασφαλιστεί ότι δεν παίζουν με τη συσκευή.
- Ο καθαρισμός και η συντήρηση δεν πρέπει να πραγματοποιούνται από παιδιά χωρίς επίβλεψη ενήλικου.
- Αυτή η συσκευή πρέπει να χρησιμοποιείται μόνο με την παρεχόμενη μονάδα τροφοδοσίας.
- Για να επαναφορτίσετε την μπαταρία, χρησιμοποιήστε μόνο την αφαιρούμενη μονάδα τροφοδοσίας που παρέχεται με τη συσκευή.
- Αφαιρέστε την μπαταρία από τη συσκευή πριν την αποστείλετε για απόρριψη. Για να αφαιρέσετε την μπαταρία, πρώτα αφαιρέστε τις βίδες από το κάτω μέρος και, στη συνέχεια, αφαιρέστε την μπαταρία αποσυνδέοντας το βύσμα γρήγορης αποσύνδεσης.

- Τοποθετήστε τη χρησιμοποιημένη μπαταρία σε αεροστεγή πλαστική σακούλα και στείλτε την για ασφαλή απόρριψη σύμφωνα με τους τοπικούς περιβαλλοντικούς κανονισμούς.
- Το εξωτερικό εύκαμπο καλώδιο ή το καλώδιο της μονάδας τροφοδοσίας δεν αντικαθίστανται. Εάν το καλώδιο έχει υποστεί ζημιά, η μονάδα τροφοδοσίας πρέπει να απορριφθεί (διαχειρισθεί).
- Αυτή η συσκευή προορίζεται μόνο για εσωτερική χρήση.
- Αυτή η συσκευή δεν είναι παιχνίδι. Μην στέκεστε ή καθίσετε πάνω στα μικρά παιδιά και τα κατοικίδια ζώα πρέπει να επιβλέπονται κατά τη διάρκεια της λειτουργίας της.
- Αποθηκεύστε και χειριστείτε τη συσκευή μόνο σε περιβάλλον θερμοκρασίας δωματίου.
- Καθαρίστε την μόνο με πανί βρεγμένο με νερό.
- Μην χρησιμοποιείτε τη συσκευή για να συλλέξετε χυμένο χλωρίνη, βαφή, χημικά ή άλλα υγρά.
- Πριν χρησιμοποιήσετε τη συσκευή, αποθηκεύστε αντικείμενα όπως ρούχα και χερσίδες, τα κορδόνια των παπουτσιών και των κουρτινών και αφαιρέστε τα καλώδια τροφοδοσίας και τα εύθραυστα αντικείμενα από το πάτωμα. Εάν η συσκευή περάσει από καλώδιο τροφοδοσίας και το τραβήξει, από το τραπέζι ή το ράφι ενδέχεται να πέσουν αντικείμενα.
- Εάν το δωμάτιο που πρέπει να καθαριστεί διαθέτει μπαλκόνι, πρέπει να χρησιμοποιείται φυσικό φράγμα για την αποφυγή πρόσβασης στο μπαλκόνι και για να εξασφαλιστεί η ασφαλής λειτουργία.
- Μην τοποθετείτε τίποτα στη συσκευή.
- Σημειώστε ότι η συσκευή κινείται σύμφωνα με τους δικούς της κανόνες. Να είστε προσεκτικοί όταν περπατάτε στην περιοχή λειτουργίας της συσκευής για να μην την πατήσετε.
- Μη χρησιμοποιείτε τη συσκευή σε περιοχές με ακάλυπτες ηλεκτρικές πρίζες από πάτωμα.
- Μην ανοίγετε τα ηλεκτρονικά της συσκευής, την μπαταρία της ή την ενσωματωμένη βάση φόρτισης της συσκευής. Αυτά δεν περιέχουν εξαρτήματα που μπορούν να συντηρούνται από τον χρήστη.
- Μη χρησιμοποιείτε τη συσκευή σε ημιτελές, διαρρέον, επικαλυμμένο με παραφίνη ή ανώμαλο δάπεδο. Αυτό μπορεί να προκαλέσει ζημιά στο πάτωμα και στη συσκευή. Χρησιμοποιείτε μόνο σε σκληρές επιφάνειες δαπέδου ή χαλιά με κοντές ίνες.
- Αυτή η συσκευή έχει σχεδιαστεί για χρήση σε δάπεδα χωρίς να τις γρατσουνίζει. Συνιστάται, πριν από τον καθαρισμό ολόκληρου του χώρου, να την δοκιμάσετε σε μια μικρή περιοχή του χώρου που πρόκειται να καθαρίσετε για να βεβαιωθείτε ότι δεν υπάρχουν γρατσουνιές.

- Βεβαιωθείτε ότι η ηλεκτρική σκούπα - ρομπότ λείζερ δεν είναι συνδεδεμένη στο ηλεκτρικό δίκτυο πριν από τον καθαρισμό.
- Αποσυνδέστε το βύσμα από την πρίζα πριν από τον καθαρισμό ή τη συντήρηση της συσκευής.
- Το προϊόν μπορεί να αποσυναρμολογηθεί μόνο από εξουσιοδοτημένους τεχνικούς. Δεν συνιστάται στους καταναλωτές να αποσυναρμολογούν μόνοι τους το προϊόν.
- Μην αγγίζετε τα καλώδια, τις υποδοχές ή τον τροφοδοτικό προσαρμογέα με βρεγμένα χέρια.
- Καθαρίστε το προϊόν μετά από φόρτιση.
- Μην χρησιμοποιείτε το προϊόν σε υγρό περιβάλλον.
- Μην τοποθετείτε το προϊόν σε μέρος από το οποίο μπορεί εύκολα να πέσει (όπως τραπέζια, καρέκλες κ.λπ.).
- Πριν από τη χρήση, βεβαιωθείτε ότι ο τροφοδοτικός προσαρμογέας είναι συνδεδεμένος σε πρίζα. Διαφορετικά, η μπαταρία ενδέχεται να έχει υποστεί ζημιά.
- Όταν το δοχείο σκόνης είναι γεμάτο, αδειάστε το πριν τον καθαρισμό.
- Χρησιμοποιείτε μόνο την αρχική επαναφορτιζόμενη μπαταρία και το σταθμό φόρτισης που περιλαμβάνονται στην παράδοση. Μην χρησιμοποιείτε μπαταρίες που δεν είναι επαναφορτιζόμενες. Σχετικά με τα χαρακτηριστικά της μπαταρίας, δείτε "Χαρακτηριστικά του Προϊόντος".
- Μην χρησιμοποιείτε το προϊόν σε πολύ ζεστό (πάνω από 40°C) ή σε πολύ κρύο (κάτω από 0°C) περιβάλλον.
- Κρατάτε τα μαλλιά, τα ρούχα, τα δάχτυλα και τα άλλα μέρη του σώματος μακριά από τα ανοίγματα ή τα μέρη λειτουργίας του προϊόντος.
- Μην χρησιμοποιείτε το προϊόν για καθαρισμό αντικειμένων που θα μπορούσαν να το μπλοκάρουν, όπως πέτρες και απορρίμματα χαρτί.
- Μην χρησιμοποιείτε το προϊόν για να καθαρίσετε εύφλεκτα υλικά, όπως βενζίνη και τόνερ που χρησιμοποιούνται σε εκτυπωτές ή φωτοαντιγραφικά μηχανήματα. Μην χρησιμοποιείτε το προϊόν σε καθαρές περιοχές με εύφλεκτα υλικά.
- Μην χρησιμοποιείτε το προϊόν για τον καθαρισμό αντικειμένων, που καίγονται, όπως τσιγάρα, σπέρτα, στάχτες και άλλα που μπορεί να προκαλέσουν φωτιά.
- Μην τοποθετείτε αντικείμενα στο άνοιγμα αναρρόφησης. Μην χρησιμοποιείτε το προϊόν όταν έχει αποκλειστεί το άνοιγμα αναρρόφησης. Αφαιρέστε τη σκόνη, το βαμβάκι και τα μαλλιά από το άνοιγμα αναρρόφησης για να εξασφαλίσετε την ομαλή κυκλοφορία του αέρα στο άνοιγμα.
- Μην χρησιμοποιείτε βλαμμένο σταθμό φόρτισης.

ΗΛΕΚΤΡΙΚΗΣ ΣΚΟΥΠΑΣ – ΡΟΜΠΟΤ ΛΕΙΪΖΕΡ (VT-5556)

- Ρομπότ
- Σταθμός φόρτισης
- Τροφοδοτικός προσαρμογέας
- Δεξαμενή νερού
- Δοχείο σκόνης
- Ενίσχυση πλυσίματος
- Δεξαμενή νερού
- Βούρτσα καθαρισμού
- Πλευρική βούρτσα (2 σετ)
- Φίλτρο HEPA
- Εγχειρίδιο χρήσης

Σύνθεση του προϊόντος / επωνυμία των εξαρτημάτων

Μπροστινή πλευρά του ρομπότ λείζερ

Πατήστε και κρατήστε πατημένο το κουμπί Wi-Fi για 3 δευτερόλεπτα για να μπείτε στις ρυθμίσεις Wi-Fi και να συνδέσετε τη συσκευή.

Πίσω πλευρά του ρομπότ λείζερ

Χρήση του προϊόντος - Προετοιμασία

Πριν χρησιμοποιήσετε το ρομπότ λείζερ, αφαιρέστε την προστατευτική ταινία από αυτό.

Αφαίρεση της προστασίας.

Φόρτιση του προϊόντος

1. Τοποθετήστε το σταθμό φόρτισης σε επίπεδη επιφάνεια πάνω σε τοίχο. Μην τοποθετείτε αντικείμενα σε απόσταση 0,5 m από την αριστερή και τη δεξιά πλευρά του σταθμού φόρτισης και 1,5 m μπροστά του.
2. Συνδέστε το σταθμό φόρτισης στην πηγή τροφοδοσίας. Τοποθετήστε τη βάση φόρτισης σε μέρος που είναι εύκολα προσβάσιμο από το ρομπότ. Τοποθετήστε τη βάση φόρτισης κοντά σε τοίχο και σε σκληρή, επίπεδη επιφάνεια και όχι σε κουβέρτες ή χαλιά.

- Κρατήστε πάντα τη βάση φόρτισης συνδεδεμένη σε πρίζα, διαφορετικά το ρομπότ δεν θα μπορεί να επιστρέψει αυτόματα σε αυτήν.

- Εγκαταστήστε τις πλευρικές βούρτσες πριν από τη χρήση.
- Τοποθετήστε την ηλεκτρική σκούπα στο σταθμό φόρτισης για να φορτιστεί. Κατά τη φόρτιση η ένδειξη αναβοσβήνει. Όταν ολοκληρωθεί η φόρτιση, η ένδειξη ανάβει μόνιμα. Χρειάζονται περίπου 6,5 ώρες για να φορτιστεί πλήρως η ηλεκτρική σκούπα - ρομπότ. Κατά τη διαδικασία καθαρισμού, το ρομπότ ελέγχει αυτόματα το επίπεδο φόρτισής του. Εάν η φόρτιση είναι ανεπαρκής, η ηλεκτρική σκούπα ενεργοποιεί τη λειτουργία "Επιστροφή στο σταθμό φόρτισης" και επιστρέφει αυτόματα σε αυτήν για φόρτιση. Εναλλακτικά, μπορείτε να πατήσετε το κουμπί "Επιστροφή στο σταθμό φόρτισης" στην εφαρμογή για να ενεργοποιήσετε τη λειτουργία επιστροφής.

Σημείωση: Μην χρησιμοποιείτε το σταθμό φόρτισης σε πολύ αντανακλαστικό περιβάλλον, όπως περιβάλλον εκτεθειμένο σε άμεσο ηλιακό φως ή με καθρέφτες που βρίσκονται κοντά.

Για να διασφαλίσετε την κανονική λειτουργία της ηλεκτρικής σκούπας, φορτίστε την πριν από τη χρήση. Χρειάζονται περίπου 6,5 ώρες για να φορτιστεί πλήρως η ηλεκτρική σκούπα - ρομπότ.

Για να εξασφαλίσετε ασφαλή φόρτωση και για να αποφύγετε ζημιές στο πάτωμα από τη βρεγμένη ενίσχυση, αφαιρέστε τη δεξαμενή νερού πριν αρχίσετε να φορτώνετε το ρομπότ.

Χρήση της δεξαμενής νερού

Μην χρησιμοποιείτε τη λειτουργία πλυσίματος όταν υπάρχουν χαλιά.

Αφαιρέστε την ενίσχυση πλυσίματος και καθαρίστε την αφού ολοκληρώσετε το πλύσιμο.

Αδειάζετε τη δεξαμενή νερού μετά από κάθε χρήση.

- Ανοίξτε το κάλυμμα του ανοίγματος νερού και προσθέστε αργά νερό στη δεξαμενή νερού.
- Αφαιρέστε την ενίσχυση πλυσίματος και τοποθετήστε την στη δεξαμενή νερού. Πιέστε προσεκτικά την ενίσχυση πλυσίματος για να βεβαιωθείτε ότι είναι καλά τοποθετημένη στη δεξαμενή.
- Αλλάξτε το δοχείο σκόνης του ρομπότ με το δοχείο νερού και ξεκινήστε να πλένετε το πάτωμα.

Συναρμολόγηση

Σημειώσεις

1. Πριν ενεργοποιήσετε την ηλεκτρική σκούπα, σηκώστε τα καλώδια και τα μικρά αντικείμενα που είναι διάσπαρτα στο πάτωμα και συλλέξτε τα αντικείμενα που πέφτουν εύκολα, τα εύθραυστα, πολύτιμα και επικίνδυνα αντικείμενα. Αποφύγετε αντικείμενα που μπορούν να μπλεχθούν, να κολληθούν, να τραβηχτούν ή να πιεστούν από την κύρια συσκευή. Διαφορετικά, μπορεί να προκαλέσετε τον τραυματισμό προσώπων ή τη ζημιά περιουσίας.

2. Μην χρησιμοποιείτε αυτό το προϊόν σε περιοχή με εμπόδια. Διαφορετικά, ο ανεμιστήρας μπορεί να υποστεί ζημιά, κάτι που θα επηρεάσει την απόδοση της ηλεκτρικής σκούπας.

ΟΔΗΓΙΕΣ ΧΡΗΣΗΣ

ΕΝΕΡΓΟΠΟΙΗΣΗ ΚΑΙ ΑΠΕΝΕΡΓΟΠΟΙΗΣΗ ΤΗΣ ΗΛΕΚΤΡΙΚΗΣ ΣΚΟΥΠΑΣ
Πατήστε και κρατήστε πατημένο το κουμπί " " για 3 δευτερόλεπτα για να ενεργοποιήσετε την ηλεκτρική σκούπα. Η ένδειξη ισχύος ανάβει και το ρομπότ μπαίνει σε λειτουργία ετοιμότητας (αναμονής).

Όταν η ηλεκτρική σκούπα είναι σε στατική κατάσταση, πατήστε και κρατήστε πατημένο το κουμπί " " για 3 δευτερόλεπτα για να την ενεργοποιήσετε και να σταματήσετε την τρέχουσα εργασία καθαρισμού.

ΣΗΜΕΙΩΣΗ: Όταν η ηλεκτρική σκούπα είναι σε λειτουργία φόρτισης, αυτή δεν μπορεί να απενεργοποιηθεί.

ΞΕΚΙΝΗΣΗ ΚΑΘΑΡΙΣΜΟΥ

Πατήστε το κουμπί " " για να ξεκινήσετε τον καθαρισμό. Η ηλεκτρική σκούπα σχεδιάζει δυναμικά τη διαδρομή καθαρισμού σύμφωνα με το χάρτη που έχει δημιουργηθεί μετά τη σάρωση και καθαρίζει τις διάφορες περιοχές, μία προς μία.

Σε κάθε περιοχή, η ηλεκτρική σκούπα καθαρίζει πρώτα το πάτωμα κατά μήκος του τοίχου και μετά κινείται με σχέδιο ζιγκ-ζαγκ για να καθαρίσει την υπόλοιπη περιοχή με ομαλό και αποτελεσματικό τρόπο.

ΣΗΜΕΙΩΣΗ:

- Εάν το επίπεδο φόρτισης είναι πολύ χαμηλό, η ηλεκτρική σκούπα δεν θα ξεκινήσει τον καθαρισμό. Φροντίστε να φορτώσετε το ρομπότ πριν ξεκινήσετε.

- Πριν ενεργοποιήσετε την ηλεκτρική σκούπα, σηκώστε όλα τα καλώδια στο πάτωμα (συμπεριλαμβανομένου του καλωδίου τροφοδοσίας του σταθμού φόρτισης). Διαφορετικά, η ηλεκτρική σκούπα μπορεί να τραβήξει κάποια καλώδια κατά τον καθαρισμό, γεγονός που μπορεί να προκαλέσει διακοπή της παροχής ρεύματος μιας άλλης συσκευής ή ζημιά σε άλλα αντικείμενα ή καλώδια.
- Εάν η περιοχή καθαρισμού είναι μικρότερη από 2 τετραγωνικά μέτρα, η ηλεκτρική σκούπα θα την καθαρίσει δύο φορές από προεπιλογή.
- Εάν κατά τη διαδικασία καθαρισμού αποδεικνύεται ότι το επίπεδο φόρτισης δεν επαρκεί, η κύρια συσκευή θα επιστρέφει αυτόματα στο σταθμό φόρτισης για φόρτιση. Μόλις το επίπεδο γίνει αρκετά υψηλό, η συσκευή επιστρέφει αυτόματα στο σημείο διακοπής για να συνεχίσει τον καθαρισμό (βεβαιωθείτε ότι έχετε ενεργοποιήσει τη λειτουργία ανανεώσιμου καθαρισμού).

ΠΑΥΣΗ ΤΟΥ ΚΑΘΑΡΙΣΜΟΥ

Εάν πρέπει να προσθέσετε νερό στη δεξαμενή νερού ή να πλύνετε την ενίσχυση πλυσίματος ενώ η ηλεκτρική σκούπα λειτουργεί, πατήστε το κουμπί "(X)" για παύση. Αφού προσθέσετε νερό / αλλάξετε την ενίσχυση πλυσίματος, πατήστε το κουμπί "(X)" για να συνεχίσετε τον καθαρισμό ή πατήστε το κουμπί "(X)" για να επιστρέψετε τη συσκευή στο σταθμό φόρτισης και να σταματήσετε την τρέχουσα εργασία καθαρισμού.
ΣΗΜΕΙΩΣΗ: Σε κατάσταση παύσης, εάν η ηλεκτρική σκούπα επιστρέψει στο σταθμό φόρτισης για φόρτιση, η τρέχουσα εργασία καθαρισμού διακόπτεται.

ΛΕΙΤΟΥΡΓΙΑ ΑΝΑΣΤΟΛΗΣ

Εάν δεν πραγματοποιηθεί καμία λειτουργία εντός 10 λεπτών, η ηλεκτρική σκούπα μπαίνει αυτόματα σε λειτουργία αναστολής και η ένδειξη ισχύος αναβοσβήνει μία φορά κάθε λίγα δευτερόλεπτα. Σε λειτουργία αναστολής, μπορείτε να πατήσετε οποιοδήποτε κουμπί για να "ξυπνήσετε" την ηλεκτρική σκούπα.

ΣΗΜΕΙΩΣΗ: • Όταν η ηλεκτρική σκούπα φορτίζεται στο σταθμό φόρτισης, δεν μπορεί να τεθεί σε λειτουργία αναστολής.
 • Εάν η ηλεκτρική σκούπα βρίσκεται σε λειτουργία αναστολής για περισσότερο από 12 ώρες, αυτή απενεργοποιείται αυτόματα.

ΦΟΡΤΙΣΗ ΤΗΣ ΗΛΕΚΤΡΙΚΗΣ ΣΚΟΥΠΑΣ

• Αυτόματη λειτουργία: Όταν ολοκληρωθεί ο καθαρισμός, η ηλεκτρική σκούπα επιστρέφει αυτόματα στο σταθμό φόρτισης για φόρτιση.

• Χειροκίνητη λειτουργία: Σε κατάσταση παύσης, μπορείτε να πατήσετε το κουμπί "(X)" για να ενεργοποιήσετε τη λειτουργία "Επιστροφή στο σταθμό φόρτισης". Όταν η ηλεκτρική σκούπα φορτίζεται, η ένδειξη ισχύος αναβοσβήνει.

ΣΗΜΕΙΩΣΗ: Εάν η ηλεκτρική σκούπα δεν εντοπίσει το σταθμό φόρτισης, αυτή επιστρέφει αυτόματα στο σημείο εκκίνησης. Σε αυτήν την περίπτωση, θα πρέπει να την επιστρέψετε χειροκίνητα στο σταθμό φόρτισης.

Κατάσταση δυσλειτουργίας:

Εάν προκύψει δυσλειτουργία κατά τη λειτουργία της ηλεκτρικής σκούπας, η ένδειξη ισχύος αναβοσβήνει γρήγορα σε κόκκινο χρώμα και δημιουργείται ένα φωνητικό μήνυμα. Για περισσότερες πληροφορίες σχετικά με τη μέθοδο ανακάλυψης και αντιμετώπισης προβλημάτων, δείτε μέρος "Ανακάλυψη και αντιμετώπιση προβλημάτων".

ΣΗΜΕΙΩΣΗ:

- Στην κατάσταση δυσλειτουργίας, εάν δεν πραγματοποιηθεί καμία λειτουργία εντός 10 λεπτών, η ηλεκτρική σκούπα μπαίνει αυτόματα σε λειτουργία αναστολής.
- Σε κατάσταση δυσλειτουργίας, εάν η ηλεκτρική σκούπα επιστρέψει στο σταθμό φόρτισης για φόρτιση, η τρέχουσα εργασία καθαρισμού διακόπτεται.

ΕΠΑΝΑΦΟΡΑ ΤΩΝ ΡΥΘΜΙΣΕΩΝ Wi-Fi

Εάν το κινητό σας τηλέφωνο δεν μπορεί να συνδεθεί στην ηλεκτρική σκούπα για λόγους όπως αλλαγή των ρυθμίσεων του δρομολογητή και ξεχασμένος κωδικός πρόσβασης, επανασυνδέστε την ηλεκτρική σκούπα στο κινητό τηλέφωνο σύμφωνα με τις οδηγίες σύνδεσης μέσω Wi-Fi.

ΣΗΜΕΙΩΣΗ: Εάν η ηλεκτρική σκούπα είναι σε λειτουργία «ανामονής» περισσότερο από 2 λεπτά, η λειτουργία Wi-Fi της απενεργοποιείται αυτόματα. Για να επανασυνδέσετε την ηλεκτρική σκούπα στο κινητό σας τηλέφωνο, επαναφέρετε τις ρυθμίσεις Wi-Fi.

ΤΟΠΟΘΕΣΙΑ

Μπορείτε να χρησιμοποιήσετε την εφαρμογή για κινητά για να καθορίσετε το προορισμό στον χάρτη. Η ηλεκτρική σκούπα σχεδιάζει αυτόματα τη

διαδρομή και μετακινείται στο καθορισμένο σημείο. Εάν καθορίσετε ένα σημείο προορισμού στην εφαρμογή όταν η ηλεκτρική σκούπα είναι σε κατάσταση αναμονής ή παύσης, θα καθαρίσει μια τετραγωνική επιφάνεια 1,6m x 1,6m με κέντρο αυτού του σημείου. Μετά τον καθαρισμό, το ρομπότ επιστρέφει αυτόματα στο σημείο εκκίνησης και σταματά να λειτουργεί.

ΣΗΜΕΙΩΣΗ: Εάν ενεργοποιήσετε μερικό καθαρισμό όταν η ηλεκτρική σκούπα είναι σε κατάσταση παύσης, η τρέχουσα εργασία καθαρισμού διακόπτεται.

ΚΑΘΟΡΙΣΜΟΣ ΖΩΝΗΣ, ΠΟΥ ΝΑ ΜΗΝ ΚΑΘΑΡΙΖΕΤΑΙ Ή ΕΙΚΟΝΙΚΟΥ ΤΟΙΧΟΥΣ
Μπορείτε να χρησιμοποιήσετε την εφαρμογή για κινητά για να καθορίσετε μια περιοχή που να μην καθαρίζεται ή έναν εικονικό τοίχο. Μόλις τελειώσετε με τις ρυθμίσεις, η ηλεκτρική σκούπα δεν θα εισέλθει στην περιοχή που δεν χρειάζεται να καθαριστεί ή δεν θα διασχίσει τον εικονικό τοίχο κατά τον καθαρισμό.

ΣΗΜΕΙΩΣΗ:

- Πριν χρησιμοποιήσετε αυτήν τη λειτουργία, πρέπει να ενεργοποιήσετε τη λειτουργία αποθήκευσης στον χάρτη της ηλεκτρικής σκούπας στην εφαρμογή για κινητά.
- Αυτή η λειτουργία χρησιμοποιείται μόνο για το διαχωρισμό των περιοχών καθαρισμού, αλλά δεν μπορεί να χρησιμοποιηθεί για τον αποκλεισμό επικίνδυνων περιοχών.
- Εάν η ηλεκτρική σκούπα μετακινηθεί ή σε περίπτωση σημαντικών αλλαγών στο περιβάλλον του σπιτιού, ο χάρτης ενδέχεται να καταστεί άκρως και ενδέχεται να χαθούν οι ρυθμίσεις του εικονικού τοίχου ή της περιοχής που δεν χρειάζεται να καθαριστεί.

ΑΛΛΕΣ ΛΕΙΤΟΥΡΓΙΕΣ ΤΗΣ ΕΦΑΡΜΟΓΗΣ

Ανανέωση του χάρτη σε πραγματικό χρόνο	Ρύθμιση όγκους
Επισκόπηση του ιστορικού καθαρισμού	Διαχείριση χαρτών
Αλλαγή της φωνής του ρομπότ	Εκσυγχρονισμός του υλικολογισμικού
Τοποθέτηση του ρομπότ	Επισκόπηση της κατάστασης του ρομπότ

ΣΗΜΕΙΩΣΗ:

Οι λειτουργίες και τα στοιχεία της εφαρμογής ενδέχεται να διαφέρουν ελαφρώς λόγω της συνεχούς ανάπτυξης και εκσυγχρονισμού της. Για τις συγκεκριμένες λειτουργίες και στοιχεία της εφαρμογής, ελέγξτε την πραγματική έκδοση

ΚΑΘΑΡΙΣΜΟΣ ΑΝΑΛΟΓΑ ΜΕ ΤΗΝ ΠΕΡΙΟΧΗ

Μπορείτε να χρησιμοποιήσετε την εφαρμογή για κινητά για να επιλέξετε μια ή περισσότερες ζώνες καθαρισμού. Η ηλεκτρική σκούπα θα καθαρίσει ένα ή περισσότερους χώρους ανάλογα με την περιοχή που θα επιλέξετε από την εφαρμογή για κινητά.

ΣΗΜΕΙΩΣΗ:

- Πριν χρησιμοποιήσετε αυτήν τη λειτουργία, πρέπει να ενεργοποιήσετε τη λειτουργία αποθήκευσης του χάρτη της ηλεκτρικής σκούπας στην εφαρμογή για κινητά. Τότε η ηλεκτρική σκούπα δημιουργεί ένα χάρτη για τον καθαρισμό.
- Μόλις ξεκινήσει ο καθαρισμός, η ηλεκτρική σκούπα μπορεί να μετακινηθεί σε μια θέση εκτός της επιλεγμένης περιοχής. Βεβαιωθείτε ότι έχετε αφαιρέσει όλα τα εμπόδια από το έδαφος και γύρω από την επιλεγμένη περιοχή.

ΣΧΕΔΙΑΣΜΕΝΟΣ ΚΑΘΑΡΙΣΜΟΣ

Μπορείτε να χρησιμοποιήσετε την εφαρμογή για κινητά για να καθορίσετε ένα χρονοδιάγραμμα για να ξεκινήσει ο καθαρισμός σε μια συγκεκριμένη ώρα. Όταν παρέλθει ο καθορισμένος χρόνος, η ηλεκτρική σκούπα ξεκινά αυτόματα τον καθαρισμό και επιστρέφει στο σταθμό φόρτισης μετά την ολοκλήρωση του καθαρισμού.

ΔΙΑΜΟΡΦΩΣΗ ΖΩΝΗΣ ΚΑΘΑΡΙΣΜΟΥ

Μπορείτε να χρησιμοποιήσετε την εφαρμογή για κινητά για να διαμορφώσετε μια ζώνη καθαρισμού. Η ηλεκτρική σκούπα θα ξεκινήσει τον καθαρισμό ανάλογα με την περιοχή που έχετε σχεδιάσει από την εφαρμογή για κινητά.

ΣΗΜΕΙΩΣΗ: Μόλις ξεκινήσει ο καθαρισμός, η ηλεκτρική σκούπα μπορεί να μετακινηθεί σε μια θέση έξω από τη διαμορφωμένη ζώνη. Βεβαιωθείτε ότι έχετε αφαιρέσει όλα τα εμπόδια από το πάτωμα και γύρω από τη διαμορφωμένη ζώνη.







ΛΕΙΤΟΥΡΓΙΑ ΚΑΘΑΡΙΣΜΟΥ



Μπορείτε να χρησιμοποιήσετε την εφαρμογή για κινητά για να επιλέξετε τις διάφορες διαθέσιμες λειτουργίες που προσφέρονται από τη συσκευή σας, όπως Ξεοικονόμηση ενέργειας - Τυπική λειτουργία - Εντατική λειτουργία. Από προεπιλογή, επιλέγεται η τυπική λειτουργία.

ΛΕΙΤΟΥΡΓΙΑ DND

Κατά την περίοδο «Μην ενοχλείτε» (Do-Not-Disturb, DND), η ηλεκτρική σκούπα δεν θα συνεχίσει αυτόματα τον καθαρισμό ή την αποστολή φωνητικών μηνυμάτων. Η ένδειξη ισχύος χαμηλώνεται. Μπορείτε να χρησιμοποιήσετε την εφαρμογή για κινητά για να απενεργοποιήσετε τη λειτουργία DND ή να αλλάξετε το χρονικό εύρος στη λειτουργία DND.

Περιγραφή των εικονιδίων και των κουμπιών της εφαρμογής

ΕΙΚΟΝΙΔΙΑ ΚΑΙ ΠΕΡΙΓΡΑΦΕΣ	
	Καθαρισμός ολόκληρου του σπιτιού: Η ηλεκτρική σκούπα δημιουργεί έναν χάρτη ολόκληρου του σπιτιού με σάρωση με τη βοήθεια ενός αισθητήρα και σχεδιάζει αυτόματα τη βέλτιστη διαδρομή καθαρισμού.
	Καθαρισμός της διαμορφωμένης ζώνης: Μπορείτε να διαμορφώσετε μια ζώνη μιας συγκεκριμένης θέσης στον χάρτη στην εφαρμογή. Στη συνέχεια, η ηλεκτρική σκούπα θα μετακινηθεί αυτόματα στην περιοχή για να την καθαρίσει.
	Τοποθεσία: Μπορείτε να καθορίσετε ένα σημείο στον χάρτη στην εφαρμογή. Στη συνέχεια, η ηλεκτρική σκούπα θα μετακινηθεί αυτόματα στο σημείο και θα καθαρίσει μια τετραγωνική επιφάνεια 1,6m x 1,6m, το κέντρο της οποίας είναι αυτό το σημείο. Μπορείτε να κάνετε κλικ ή να "σύρετε" στο χάρτη για να καθορίσετε τον προορισμό.
	Καθαρισμός της επιλεγμένης ζώνης: Μόλις η ηλεκτρική σκούπα δημιουργήσει έναν χάρτη ολόκληρου του σπιτιού, μπορείτε να επιλέξετε μία ή περισσότερες ζώνες καθαρισμού από την εφαρμογή.
	Καθορισμός μιας ζώνης που δεν μπορεί να καθαριστεί.
	Επιστροφή στο σταθμό φόρτισης: Όταν αυτό το εικονίδιο ανάβει συνεχώς, η ηλεκτρική σκούπα επιστρέφει αυτόματα στο σταθμό φόρτισης για φόρτιση. Όταν το εικονίδιο αναβοβλήνει, η ηλεκτρική σκούπα σταματά να επιστρέφει στο σταθμό φόρτισης.
	Προγραμματισμένη λειτουργία: Μπορείτε να κάνετε κράτηση για να εκτελέσετε μια προγραμματισμένη εργασία καθαρισμού μετά από 24 ώρες εντός 7 ημερών από την εφαρμογή.

Κουμπί	Περιγραφή	Λειτουργία	Περιγραφή της λειτουργίας
	Κουμπί της τροφοδοσίας	Πατήστε αυτό το κουμπί για να τροφοδοτήσετε το ρομπότ.	Πατήστε και κρατήστε πατημένο αυτό το κουμπί για 3 δευτερόλεπτα για να τροφοδοτήσετε το ρομπότ.
		Πατήστε και κρατήστε πατημένο αυτό το κουμπί για να απενεργοποιήσετε το ρομπότ.	Πατήστε και κρατήστε πατημένο αυτό το κουμπί για 3 δευτερόλεπτα για να απενεργοποιήσετε το ρομπότ.
		Πατήστε αυτό το κουμπί για να σχεδιάσετε τη διαδρομή καθαρισμού.	Πατήστε αυτό το κουμπί για 0,3 δευτερόλεπτα.
		Πατήστε αυτό το κουμπί για παύση.	Πατήστε αυτό το κουμπί για 0,3 δευτερόλεπτα.
	Κουμπί «Επιστροφή στο σταθμό φόρτισης»	Πατήστε αυτό το κουμπί για επιστροφή στο σταθμό φόρτισης.	Πατήστε αυτό το κουμπί για 0,3 δευτερόλεπτα.
		Πατήστε αυτό το κουμπί κατά τη διαδικασία "Επιστροφή στο σταθμό φόρτισης" για παύση.	Πατήστε αυτό το κουμπί για 0,3 δευτερόλεπτα.
	Κουμπί Wi-Fi	Γρήγορη σύνδεση μέσω Wi-Fi (λειτουργία EZ)	Πατήστε και κρατήστε πατημένο αυτό το κουμπί για 3 δευτερόλεπτα.
		Σύνδεση μέσω χοτ σποτ (λειτουργία AP)	Πατήστε και κρατήστε πατημένο αυτό το κουμπί για 6 δευτερόλεπτα

Οδηγίες εγκατάστασης της εφαρμογής

Βήμα 1: Κυρίστε το κουμπί τροφοδοσίας της συσκευής στη θέση ενεργοποίησης.

Βήμα 2: Σάρωση του παρεχόμενου κωδικού QR ή λήψη του "V-TAC Smart Light" από το App Store (iOS) ή από το Google Play Store (Android).

Βήμα 3: Ανοίξτε την εφαρμογή Smart Light V-TAC και κάντε κλικ στο κουμπί εγγραφής για να δημιουργήσετε ένα νέο λογαριασμό. Εάν έχετε ήδη υπάρχοντα λογαριασμό, προχωρήστε στην οθόνη σύνδεσης (Δείτε Εικόνα 1).

Βήμα 4:

A) Με αριθμό κινητού: Επιλέξτε τη χώρα και, στη συνέχεια, εισαγάγετε τον αριθμό του κινητού σας. Όταν τελειώσετε, κάντε κλικ στο «Επόμενο» (Next) (δείτε Εικόνα 2).

B) Με email: Εισαγάγετε το λογαριασμό του email σας και κάντε κλικ στο «Επόμενο» (Next) (δείτε Εικόνα 2).

Βήμα 5: Εισαγάγετε τον κωδικό πιστοποίησης της ταυτότητας που θα αποσταλεί στον αριθμό του κινητού σας / στη διεύθυνση ηλεκτρονικού ταχυδρομείου και, στη συνέχεια, ορίστε έναν νέο κωδικό πρόσβασης για τον λογαριασμό σας και κάντε κλικ στο "Επιβεβαίωση" για να ολοκληρώσετε τη διαδικασία εγγραφής (δείτε Εικόνα 3). Μόλις τελειώσετε, θα ανακατευθυνθείτε στην αρχική σελίδα της V-TAC Smart Light.

Βήμα 6: Κάντε κλικ στο "Προσθήκη συσκευής" ή στο σύμβολο +. Βεβαιωθείτε ότι η συσκευή είναι ενεργοποιημένη (δείτε Εικόνα 4).

Βήμα 7: Για να επιλέξετε τη συσκευή, κάντε κλικ στο "Οικιακές συσκευές" και, στη συνέχεια, επιλέξτε "Ηλεκτρική σκούπα ρομπότ" για να ξεκινήσετε τη διαδικασία σύνδεσης της συσκευής στην εφαρμογή (δείτε Εικόνα 5).

Βήμα 8: Η V-TAC Smart Light προσφέρει δύο τρόπους σύνδεσης της έξυπνης συσκευής στην εφαρμογή.

Λειτουργία σύνδεσης 1 (έξυπνη λειτουργία): Ενεργοποιήστε το ρομπότ και πατήστε και κρατήστε πατημένο το κουμπί "Wi-Fi" για 3 δευτερόλεπτα, το ρομπότ στέλνει μια ηχητική ειδοποίηση και μπαίνει σε λειτουργία EZ (έξυπνη λειτουργία). Το εικονίδιο Wi-Fi αναβοσβήνει γρήγορα για να δείξει ότι η συσκευή είναι πλέον έτοιμη για σύνδεση στην εφαρμογή Smart Light V-TAC.

Κάντε κλικ στο "Επιβεβαίωση ότι η ένδειξη αναβοσβήνει γρήγορα" (Εικόνα 6), εισαγάγετε το όνομα και τον κωδικό πρόσβασης του Wi-Fi σας και πατήστε "Επιβεβαίωση" (Εικόνα 7).

Λειτουργία σύνδεσης 2 (λειτουργία AP): Ενεργοποιήστε το ρομπότ και πατήστε και κρατήστε πατημένο το κουμπί "Wi-Fi" για 6 δευτερόλεπτα, το ρομπότ στέλνει μια ηχητική ειδοποίηση κάθε 3 δευτερόλεπτα για να δείξει ότι η συσκευή έχει μπει σε λειτουργία AP. Το εικονίδιο Wi-Fi αναβοσβήνει αργά για να δείξει ότι η συσκευή είναι πλέον έτοιμη για σύνδεση με την εφαρμογή V-TAC Smart Light.

1. Πατήστε Άλλη λειτουργία (Εικόνα 8).

2. Πατήστε Λειτουργία AP (Εικόνα 9).

3. Βεβαιωθείτε ότι η λυχνία Wi-Fi αναβοσβήνει αργά και πατήστε "Επιβεβαιώστε ότι η ένδειξη αναβοσβήνει αργά" (Εικόνα 10).

4. Εισαγάγετε το όνομα και τον κωδικό πρόσβασης του Wi-Fi σας (Εικόνα 11).

5. Πατήστε «Συνδεθείτε» (Εικόνα 12).

6. Επιλέξτε το όνομα Wi-Fi SmartLife-XXXX hotspot. (Δεν απαιτείται κωδικός πρόσβασης).

7. Όταν συνδεθείτε επιτυχώς στο χοτ σποτ Smartlife-XXX, επιστρέψτε στην εφαρμογή.

Βήμα 9: Μόλις ολοκληρώσετε με επιτυχία το βήμα 8, θα μεταφερθείτε στη σελίδα «Σύνδεση τώρα», όπου η Εφαρμογή αναζητά, καταγράφει και αρχικοποιεί τη συσκευή (δείτε Εικόνα 14). Όταν τελειώσετε, η συσκευή σας θα συνδεθεί με επιτυχία.

Βήμα 10: Αφού συνδέσετε με επιτυχία τη συσκευή σας, μπορείτε να τη μετονομάσετε σύμφωνα με τις προτιμήσεις σας. Στη συνέχεια, κάντε κλικ στην "Ολοκλήρωση". (δείτε Εικόνα 15)

Βήμα 11: Τώρα μπορείτε να ελέγχετε τη συσκευή σας από την Εφαρμογή. Κάντε κλικ στο όνομα της συσκευής στην αρχική σελίδα για να μπει στο πάνελ διαχείρισης και λειτουργιών της συσκευής. (δείτε Εικόνα 16)

Βήμα 12: Λειτουργίες και επιλογές

1. Η σελίδα διεπαφής της εφαρμογής σας επιτρέπει να διαχειρίζεστε τη συσκευή εξ αποστάσεως, που προσφέρει διάφορες επιλογές (δείτε Εικόνα 17)

Μοίρασμα της συσκευής:

Για να μοιραστείτε τη συσκευή, κάντε κλικ στο κουμπί "Μοίρασμα της συσκευής" στην οθόνη και, στη συνέχεια, κάντε κλικ στην επιλογή "Προσθήκη μοιράσματος" στη σελίδα και προσθέστε τον εγγεγραμμένο αριθμό τηλεφώνου ή τη διεύθυνση email του ατόμου με το οποίο θέλετε να μοιραστείτε τη συσκευή. (Δείτε Εικόνες 19, 20 και 21)

Καθαρισμός και συντήρηση

Για βέλτιστα αποτελέσματα, ακολουθήστε τις παρακάτω οδηγίες για τακτικό καθαρισμό και συντήρηση του ρομπότ. Η συχνότητα καθαρισμού / αντικατάστασης εξαρτάται από τις συνθήξεις σας για χρήσης του ρομπότ.

Συνιστώμενη συχνότητα καθαρισμού / αντικατάστασης		
Μέρος του Ρομπότ	Συχνότητα καθαρισμού	Συχνότητα αντικατάστασης
Φίλτρο	Μια φορά την εβδομάδα	Μία φορά κάθε 2 μήνες
Κινητή βούρτσα	Μια φορά την εβδομάδα	Μία φορά κάθε 6-12 μήνες
Πλευρικές βούρτσες	Μια φορά το μήνα	Κάθε 3-6 μήνες (ή όταν είναι ορατά φθαρμένες)
Κάλυμμα της κινητής βούρτσας	Μια φορά το μήνα	Κάθε 3-6 μήνες ή όταν η λαστιχένια ταινία σιλικόνης στο κάλυμμα της κινητής βούρτσας είναι ορατά φθαρμένη
Αισθητήρας	Μια φορά το μήνα	
Ηλεκτρόδιο φόρτισης	Μια φορά το μήνα	
Περιστρεφόμενος προς όλες τις κατευθύνσεις τροχός	Μια φορά το μήνα	

Συντήρηση – δοχείο σκόνης

1. Πατήστε το κουμπί απελευθέρωσης του δοχείου σκόνης για να το αφαιρέσετε.
2. Ανοίξτε το πλαϊνό κάλυμμα του δοχείου σκόνης και αδειάστε το.
3. Ανοίξτε το κάλυμμα φίλτρου HEPA και αφαιρέστε το φίλτρο HEPA και το τραχύ φίλτρο. Πατήστε το φίλτρο HEPA για να αφαιρέσετε τη σκόνη. Δεν συνιστάται το πλύσιμο του φίλτρου HEPA με νερό.
4. Χρησιμοποιήστε νερό για να ξεπλύνετε το τραχύ φίλτρο.
5. Σκουπίστε το δοχείο σκόνης με πανί. ΜΗΝ πλένετε το δοχείο σκόνης με νερό.
6. Στεγνώστε το δοχείο σκόνης και τα συστατικά του φίλτρου. Κρατήστε τα στεγνά για να εξασφαλίσετε την αντοχή τους.

Συνιστάται να πλένετε το τραχύ φίλτρο με νερό κάθε 15-30 ημέρες. Η μέγιστη διάρκεια ζωής του φίλτρου HEPA είναι τρεις μήνες.

1. Πριν εγκαταστήσετε τα φίλτρα, βεβαιωθείτε ότι το τραχύ φίλτρο και το φίλτρο HEPA είναι στεγνά.
2. ΜΗΝ εκθέσετε το τραχύ φίλτρο και το φίλτρο HEPA στο ηλιακό φως.

7. Εγκαταστήστε ξανά το τραχύ φίλτρο και το φίλτρο HEPA στο δοχείο σκόνης.

Συντήρηση – δεξαμενή νερού και ενίσχυση πλυσίματος

1. Πατήστε το κουμπί απελευθέρωσης του δοχείου νερού για να αφαιρέσετε τη δεξαμενή νερού.
2. Αφαιρέστε την ενίσχυση πλυσίματος από τη δεξαμενή νερού.
3. Ανοίξτε το κάλυμμα του ανοίγματος νερού και αδειάστε το νερό από τη δεξαμενή νερού.
4. Καθαρίστε την ενίσχυση πλυσίματος με νερό.
5. Στεγνώστε την ενίσχυση πλυσίματος σε ηλιακό φως.
6. Η δεξαμενή νερού μπορεί να στεγνώσει με στεγνό πανί ή να στεγνώσει φυσικά στον αέρα.

Συντήρηση – κινητή βούρτσα και πλευρική βούρτσα

1. Τραβήξτε τους σφιγκτήρες απελευθέρωσης για να ξεκλειδώσετε τον περιοριστή της βούρτσας όπως φαίνεται.

2. Ανασηκώστε την κινητή βούρτσα για να την αφαιρέσετε.
3. Καθαρίστε την κινητή βούρτσα με το παρεχόμενο εργαλείο καθαρισμού ή με ηλεκτρική σκούπα.
4. Εγκαταστήστε ξανά την κινητή βούρτσα εισάγοντας πρώτα το σταθερό προεξέχον άκρο και στη συνέχεια τοποθετώντας το μέχρι να κάνει κλικ.
5. Πιέστε προς τα κάτω για να ασφαλίσετε το προστατευτικό της βούρτσας.

Καθαρισμός των πλευρικών βουρτσών

Στις πλευρικές βούρτσες μπορούν εύκολα να μπουν ξένες ουσίες, όπως μαλλιά, και σε αυτές μπορεί να κολληθεί βρωμιά. Βεβαιωθείτε ότι τις καθαρίζετε τακτικά.

1. Αφαιρέστε τις πλευρικές βούρτσες.
2. Ξετυλίξτε προσεκτικά και τραβήξτε τυχόν τρίχες ή νήματα που τυλιγόνται γύρω από την κύρια συσκευή και τις πλευρικές βούρτσες.
3. Χρησιμοποιήστε πανί βρεγμένο με ζεστό νερό για να αφαιρέσετε τη σκόνη από τις βούρτσες ή να αλλάξετε ελαφρώς το σχήμα τους.

Χρησιμοποιήστε τις πλευρικές βούρτσες μόνο αφού στεγνώσουν εντελώς.

Αντικατάσταση των πλευρικών βουρτσών

Οι πλευρικές βούρτσες μπορεί να λυγίσουν ή να υποστούν ζημιά μετά από κάποιο χρονικό διάστημα. Ακολουθήστε τις παρακάτω οδηγίες για να τις αντικαταστήσετε.

Αφαιρέστε τις παλιές πλευρικές βούρτσες και εγκαταστήστε τις νέες όπως φαίνεται παρακάτω.

Συντήρηση - Ηλεκτρόδιο φόρτισης και αισθητήρας κατά πτώσης

Για να διατηρήσετε την απόδοση σε υψηλότερο επίπεδο, καθαρίστε τακτικά τους αισθητήρες κατά πτώσης και το ηλεκτρόδιο φόρτισης. Καθαρίστε τη σκόνη από τους αισθητήρες κατά πτώσης και το ηλεκτρόδιο φόρτισης με πανί ή βούρτσα καθαρισμού.

Χρησιμοποιήστε στεγνό πανί πλυσίματος πιάτων για τον καθαρισμό και μην χρησιμοποιείτε υγρό πανί για να αποφύγετε ζημιές που προκαλούνται από το νερό.

1. Καθαρίστε το ηλεκτρόδιο φόρτισης.
2. Καθαρίστε τον αισθητήρα κατά πτώσης.
3. Καθαρίστε τους κινητήριους τροχούς και τον περιστρεφόμενο προς όλες τις κατευθύνσεις τροχό.

Ανακάλυψη και αντιμετώπιση προβλημάτων

Εάν προκύψει δυσλειτουργία κατά τη λειτουργία της ηλεκτρικής σκούπας, η ένδειξη ισχύος αρχίζει να αναβοσβήνει γρήγορα σε κόκκινο χρώμα και αποστέλλεται ένα φωνητικό μήνυμα. Σε αυτήν την περίπτωση, αντιμετωπίστε το πρόβλημα χρησιμοποιώντας τον παρακάτω πίνακα.

(RO) INTRODUCERE

Vă mulțumim că ați ales și v-ați cumpărat acest produs de V-TAC. V-TAC vă va fi de un mare folos, utilizându-l în modul cel mai potrivit posibil. Vă rugăm să citiți aceste instrucțiuni cu atenție, înainte să începeți instalarea, și păstrați-le pentru că s-ar putea să fie necesar să le recitiți. Dacă aveți și alte întrebări, luați legătură cu dealer-ul nostru sau cu comerciantul de la care v-ați achiziționat produsul. Aceștia sunt bine instruiți și întotdeauna sunt disponibili să vă servească în modul cel mai bun posibil.

Instrucțiuni importante privind siguranța

- În vederea reducerii riscului de rănire sau de avarii, citiți cu atenție aceste instrucțiuni privind siguranța, și păstrați-le ca să le folosiți în timpul reglării, exploatarei sau întreținerii produsului.
- Orice act efectuat, care nu corespunde instrucțiunilor din prezentul manual, poate provoca deteriorarea produsului.

SIMBOLURILE DE AVERTIZARE

Acesta este un simbol care reprezintă o avertizare pentru existența unui risc. Acest simbol avertizează că există pericole potențiale care pot duce la prejudicii materiale și /sau la vătămări corporale, sau chiar la moartea utilizatorului.

- Acest dispozitiv poate fi folosit de către copii în vârsta de 8 ani sau peste această vârstă, precum și de către persoane cu dizabilități fizice, senzoriale sau mintale, sau care nu au experiența și cunoștințele necesare, cu condiția să fie supravegheate și instruite privind utilizarea sigură a dispozitivului și să înțeleagă riscurile legate de acesta.
- Copiii mici trebuie supravegheați ca să fiți siguri că nu se joacă cu dispozitivul.
- Curățarea și întreținerea produsului nu trebuie efectuate de către copii care nu sunt supravegheați de către o persoană adultă.
- Acest dispozitiv trebuie folosit numai cu blocul de alimentare inclus în setul livrat.
- Scoateți bateria dispozitivului, înainte să-l predați la punctul de colectare a deșeurilor specifice. Pentru scoaterea bateriei, întâi trebuie scoase șuruburile din partea inferioară a dispozitivului și apoi puteți scoate bateria, deconectând conectorul destinat deconectării rapide.
- Puneți bateria uzată într-o pungă de plastic, și astfel o puteți trimite într-un mod sigur la punctul destinat eliminării deșeurilor de acest tip, conform reglementărilor locale referitoare la protecția mediului înconjurător.

- Cablul extern flexibil sau cablul blocului de alimentare, nu sunt schimbabile; dacă cablul respectiv prezintă defecțiuni, blocul de alimentare trebuie aruncat (eliminat).
- Acest dispozitiv poate fi folosit numai la interior.
- Acest dispozitiv nu este o jucărie. Pe acest dispozitiv nu vă puteți așeza și nu puteți sta în picioare pe el. Animalele de companie și copiii mici trebuie supravegheați pe timpul funcționării dispozitivului.
- Păstrați și folosiți produsul numai într-un mediu cu temperatura camerei.
- Curățați-l numai cu cârpă umezită cu apă.
- Nu folosiți dispozitivul ca să strângeți scurgeri de lichide, precum înălbitoare, vopsea, chimicale sau alte tipuri de lichide.
- Înainte să începeți să utilizați produsul, strângeți toate obiectele din jur, precum haine sau hârtiute. Ridicați de pe podea șnururile jaluzelelor sau perdelelor, îndepărtați de pe podea cablurile de alimentare și obiectele fragile. Dacă dispozitivul trece peste un cablu de alimentare de exemplu, și îl trage, pot cădea diferite obiecte de pe mese sau rafturi.
- Dacă pe lângă spațiul pe care îl veți curăța are balcon, trebuie făcută o barieră fizică care să împiedice accesul la acesta și să asigure exploatarea fără riscuri a dispozitivului.
- Nu puneți nimic pe acest dispozitiv.
- Nu uitați că dispozitivul se mișcă conform propriilor sale reguli. Trebuie să fiți atenți când intrați în zona în care funcționează dispozitivul ca să nu-l călcați.
- Nu folosiți dispozitivul în zone cu prize electrice neprotejate, neacoperite, instalate pe podea.
- Nu deschideți partea electronică a dispozitivului, bateria acestuia sau baza încorporată destinată încărcării bateriei. Aceasta nu conține componente care pot fi deservite de către utilizator.
- Nu folosiți produsul pe o podea care nu este finalizată, care prezintă deschizături, dacă este unsă cu parafină sau pe o podea cu uniformități. În caz contrar, lucrul acesta poate duce la deteriorarea atât a podelei, cât și a dispozitivului. Folosiți-l numai la podele cu suprafață solidă sau acoperită cu covoare cu păr scurt.
- Acest dispozitiv este proiectat pentru a fi folosit la diferite tipuri de podele, fără să le zgărie. Este de recomandat ca înainte să curățați întreaga cameră, să testați produsul pe o mică porțiune din spațiul pe care doriți să-l curățați, ca să vă asigurați că nu se produc nici un fel de zgârieturi.

- Înainte să începeți curățarea, asigurați-vă că aspiratorul-robot cu laser nu este conectat la rețeaua electrică.
- Scoateți ștecărul din priză, înainte să începeți curățarea sau întreținerea dispozitivului.
- Acest produs poate fi dezasamblat numai de către tehnicieni autorizați. Nu se recomandă utilizatorilor să dezasambleze acest produs singuri.
- Nu atingeți cu mâini umede firele, jack-urile sau adaptorul de alimentare.
- Curățați produsul după încărcarea acestuia.
- Nu lăsați produsul la locuri de la care poate cădea foarte ușor (precum mese, scaune, etc.).
- Înainte să-l folosiți, verificați dacă adaptorul de alimentare este pus în priză. În caz contrar, puteți deteriora bateria.
- Când se umple containerul de acumulare a prafului, goliți-l înainte să continuați cu curățatul.
- Folosiți numai bateriile originale reîncărcabile și stația de încărcare, inclusă în setul livrat. Nu folosiți baterii neîncărcabile. În privința caracteristicilor bateriei, vezi "Caracteristicile produsului".
- Nu folosiți produsul într-un mediu prea cald (de peste 40°C) sau prea rece (sub 0°C).
- Feriți-vă părul, hainele, degetele și alte părți ale corpului, stând departe de orificiile sau piesele de lucru ale produsului.
- Nu folosiți produsul pentru curățarea cu vacuum a unor obiecte care îl pot bloca, precum pietre sau deșeuri de hârtie.
- Nu folosiți produsul pentru curățarea cu vacuum a unor materiale inflamabile, precum benzină sau tonere pentru imprimante și mașini de copiat. Nu folosiți produsul în zone destinate depozitării unor materiale inflamabile.
- Nu folosiți produsul pentru curățarea cu vacuum a unor obiecte care sunt în proces de ardere, precum țigări aprinse, bețe de chibrit, cenușă și altele care pot provoca incendii.
- Nu puneți obiecte de nici un fel peste orificiul de aspirare. Nu folosiți produsul dacă orificiul de aspirare este blocat. Îndepărtați de pe orificiul de aspirare depunerile de praf, fire de vată sau păr, ca să asigurați buna circulație a aerului prin acesta.
- Nu folosiți stația de încărcare dacă aceasta prezintă defecțiuni.

ASPIRATOR ROBOT CU LASER (VT-5556)

- Robot
- Stație de încărcare
- Adaptor de alimentare
- Rezervor de apă
- Container pentru praf
- Mop spălare
- Rezervor de apă
- Perie de curățat
- Perie laterală (2 seturi)
- Filtru HEPA
- Manual de exploatare

Componentele produsului/ denumirea pieselor

Partea din față a robotului cu laser

Apăsați și țineți apăsat timp de 3 secunde butonul Wi-Fi ca să intrați în funcțiile setărilor și să realizați conexiunea cu dispozitivul.

Partea din spate a robotului cu laser

Utilizarea produsului – Pregătirea prealabilă

Înainte să începeți să utilizați robotul cu laser, scoateți banda de protecție de pe corpul acestuia. Scoaterea stratului de protecție

Încărcarea produsului

1. Puneți stația de încărcare pe o suprafață plană, proptită de perete. Nu trebuie puse obiecte de nici un fel la o distanță de 0.5 m de la latura stânga și dreapta a stației de încărcare, precum și la o distanță de 1.5 m în fața acesteia.
2. Conectați stația de încărcare la sursa de alimentare cu energie electrică.

Puneți baza stației de încărcare la un loc accesibil pentru robotul cu laser. Puneți baza de încărcare lângă un perete, mai concret - pe o suprafață solidă și plană, și nu pe mochetă sau covoare.

Baza de încărcare întotdeauna trebuie să fie conectată în priză, pentru că altfel, robotul nu se va întoarce înapoi la aceasta, în mod automat.

3. Montați periile laterale, înainte să le utilizați.

4. Puneți aspiratorul pe baza de încărcare ca să-l încărcăți. În timpul încărcării, indicatorul va clipi. După finalizarea încărcării, indicatorul va înceta să clipească și va lumina tot timpul. Încărcarea completă a aspiratorului robot va dura aprox. 6.5 ore. În procesul de curățare, robotul își va verifica automat gradul de încărcare. Dacă gradul de încărcare nu este suficient, aspiratorul va declanșa regimul "Întoarcere la stația de încărcare" și în mod automat se va duce la stație pentru a se încărca. O opțiune alternativă este să apăsați pe butonul "Întoarcere la stația de încărcare" de pe aplicație, ca să activați manual regimul de întoarcere.

Observație: Nu folosiți stația de încărcare într-un mediu prea reflectorizant, cum ar fi de exemplu un mediu expus la razele directe ale soarelui sau aproape de oglinzi.

Ca să asigurați timpul normal de lucru al aspiratorului, încărcăți-l înainte să-l utilizați. Încărcarea completă a aspiratorului robot va dura aprox. 6.5 ore.

În vederea asigurării unei încărcări fără riscuri și ca să preveniți deteriorarea podelei din cauza mop-ului umed, scoateți rezervorul de apă înainte să începeți încărcarea robotului.

Folosirea rezervorului de apă

Nu folosiți funcția de spălare dacă podeaua este acoperită cu covor. Scoateți mopul de spălare și curățați-l după ce terminați cu spălarea podelei.

Goliți rezervorul de apă după fiecare utilizare în parte.

1. Deschideți orificiul destinat apei și adăugați apă, încet, în rezervorul de apă.

2. Scoateți mopul de spălare, puneți-l peste rezervorul de apă. Apăsați atent mopul de spălare ca să vă asigurați că este pus etanș pe rezervor.

3. Înlocuiți containerul de praf al robotului cu rezervorul de apă, și începeți spălarea podelei.

Asamblarea

Observații

1. Înainte să puneți în funcțiune aspiratorul, ridicați de pe podea toate cablurile și obiectele mărunte împrăștiate în jur, apoi strângeți obiectele care pot cade ușor sau care sunt fragile, precum și obiectele periculoase. Asigurați-vă că nu sunt obiecte care se pot încălci în aspirator, care îl pot bloca, sau care pot fi răsturnate sau trase de către dispozitivul principal; în caz contrar, pot fi pricinuite răni sau prejudicii materiale.

2. Nu folosiți acest produs în zone cu diferite piedici; în caz contrar, puteți deteriora ventilatorul dispozitivului, ceea ce va afecta eficiența aspiratorului.

INSTRUCȚIUNI DE UTILIZARE

CONECTAREA ȘI DECONECTAREA ASPIRATORULUI

Apăsați și țineți apăsat timp de 3 secunde butonul " " , ca să conectați aspiratorul. Indicatorul alimentării se va lumina și robotul va intra în regim de stand by.

Când aspiratorul este în stare statică, apăsați și țineți apăsat timp de 3 secunde butonul " " , ca să-l conectați și să finalizați sarcina curentă de curățare.

OBSERVAȚIE: Când aspiratorul este în regim de încărcare, acesta nu poate fi deconectat.

ÎNCEPEREA PROCEDURII DE CURĂȚARE

Apăsați butonul " " ca să începeți curățarea. Aspiratorul, într-un mod dinamic, își va planifica ruta pe care o va parcurge pentru efectuarea curățării, în funcție de harta generată prin scanare, și va curăța diferitele zone, una câte una.

În fiecare zonă în parte, aspiratorul mai întâi va curăța podeaua de a lungul peretelui, apoi începe să se miște în zigzag ca să curețe și restul zonei respective, într-o anumită ordine și într-un mod eficient.

OBSERVAȚIE:

- Dacă nivelul de încărcare este prea mic, aspiratorul nu va începe procedura de curățare. Înainte să puneți în funcțiune robotul, nu uitați să-l încărcăți.

- Înainte să puneți în funcțiune aspiratorul, ridicați de pe podea toate cablurile (inclusiv cablul de alimentare a stației de încărcare). În caz contrar, aspiratorul poate trage cablurile în timpul procedurii de curățare, ceea ce poate provoca întreruperea alimentării altor echipamente electrice sau deteriorarea unor cabluri sau obiecte.

- Dacă zona de curățat este cu o mărime de sub 2 metri pătrați, aspiratorul, prin funcția de subînțelegere, o va curăța de două ori.
- Dacă în procesul de curățare se constată că gradul de încărcare nu este suficient, dispozitivul principal se va întoarce automat la stația de încărcare. Abia când gradul de încărcare devine suficient de mare, în mod automat dispozitivul se va întoarce la punctul unde a încetat curățarea, și își va continua de acolo procedura de curățare (asigurați-vă că ați pornit funcția de restituire a procedurii de curățare).

PAUZĂ – UN ANUMIT INTERVA DE ÎNCETARE A CURĂȚĂRII

Dacă trebuie să adăugați apă în rezervorul de apă sau să spălați mopul, în timp ce aspiratorul funcționează, apăsați butonul "(X)" ca să intre în regim de pauză. După ce adăugați apa sau după ce schimbați mopul, apăsați butonul "(X)", pentru întoarcerea dispozitivului la stația de încărcare, în vederea finalizării procedurii curente de curățat.

OBSERVAȚIE: În stare de pauză, dacă aspiratorul se întoarce la stația de încărcare, procedura respectivă de curățare va fi încetată.

REGIM DE „ADORMIRE”

Dacă timp de 10 minute nu a fost efectuată nicio operațiune, în mod automat aspiratorul va intra în regim de „adormire”, iar indicatorul destinat alimentării va clipi câte o dată la câteva secunde. Când aspiratorul este în regim de „adormire”, puteți apăsa pe oricare buton ca să-l "treziți”.

OBSERVAȚIE:

- Când aspiratorul se încarcă la stația de încărcare, acesta nu poate intra în regim de „adormire”.
- Dacă aspiratorul este în regim de „adormire” mai mult de 12 ore, acesta se va deconecta în mod automat.

ÎNCĂRCAREA ASPIRATORULUI

- Regim automat: După ce a terminat procedura de curățare, în mod automat aspiratorul se va întoarce la stația de încărcare.
- Regim manual: Când aspiratorul este în stare de pauză, puteți apăsa butonul "(X)", ca să activați regimul "Întoarcere la stația de încărcare". Când aspiratorul se încarcă, indicatorul alimentării va clipi.

OBSERVAȚIE: Dacă aspiratorul nu reușește să găsească stația de încărcare, în mod automat acesta se va întoarce în punctul inițial. Dacă este vorba de acest scenariu, dvs., manual, trebuie să-l întoarceți la stația de încărcare.

Status care indică că ceva nu este în regulă:

Dacă apare ceva anormal în timp ce aspiratorul funcționează, indicatorul alimentării va începe să clipească foarte repede, cu lumină roșie, și va genera un mesaj sonor. Pentru mai multă informație privind metoda de identificare și îndepărtare a neregulilor, vă rugăm să consultați titlul "Depistarea și îndepărtarea neregulilor".

OBSERVAȚIE:

- Dacă ceva nu este în regulă și timp de 10 minute nu a fost efectuată nicio operațiune, în mod automat aspiratorul va intra în regim de „adormire”.
- Fiind în statusul care indică că ceva nu este în regulă, dacă aspiratorul se întoarce la stația de încărcare, procedura de curățare va fi încetată.

RESETAREA SETĂRIILOR Wi-Fi

Dacă telefonul dvs. mobil nu reușește să realizeze conexiunea cu aspiratorul din cauza unor motive, precum modificarea setărilor routerului sau uitarea parolei, realizați din nou conexiunea între aspiratorul și telefonul dvs. mobil, conform instrucțiunilor date pentru conexiunea prin Wi-Fi.

OBSERVAȚIE: Dacă aspiratorul este în regim de așteptare a conectării pe o durată de peste 2 minute, funcția Wi-Fi a acestuia se va dezactiva în mod automat. În vederea conectării din nou a aspiratorului cu telefonul dvs. mobil, trebuie să resetați setările Wi-Fi.

ALTE FUNCȚII ALE APLICAȚIEI

Reînnoirea hărții în timp real	Reglarea volumului
Consultarea istoricului procedurilor de curățare	Gestionarea hărților
Modificarea vocii robotului	Actualizarea firmware-ului
Poziționarea robotului	Examinarea statusului robotului

LOCAȚIA

Puteți folosi aplicația mobilă ca să indicați punctul țintă pe hartă. În mod automat aspiratorul își va planifica ruta și se va deplasa până la punctul indicat. Dacă indicați punctul țintă în aplicație, când aspiratorul se află în regim de așteptare sau de pauză, acesta va curăța o zonă care va fi sub forma de pătrat cu o suprafață de 1.6m x 1.6m, centrul fiind în acest punct. După ce termină cu curățatul, în mod automat robotul se va întoarce la punctul inițial și va înceta să funcționeze.

OBSERVAȚIE: Dacă activați funcția de curățarea parțială, când aspiratorul este în regim de pauză, procedura de curățare va fi încetată.











INDICAREA UNEI ZONE CARE NU TREBUIE CURĂȚATĂ SAU A UNUI PERETE VIRTUAL

Puteți folosi aplicația mobilă ca să indicați zona care nu trebuie curățată sau un perete virtual. După ce terminați cu setările, aspiratorul nu va intra în zona care nu trebuie curățată și nu va traversa peretele virtual în timpul procedurii de curățare.

OBSERVAȚIE:

- Înainte să folosiți această funcție, trebuie să activați regimul de păstrare a hărții care este destinată aspiratorului, din aplicația mobilă.
 - Această funcție se folosește numai pentru împărțirea zonelor de curățat, și nu poate fi folosită pentru blocarea unor zone periculoase.
 - Dacă mutați aspiratorul sau dacă ați făcut modificări considerabile în mediul ambiant, harta deja nu va fi valabilă, iar setările privind peretele virtual și zona care nu trebuie curățată, pot fi pierdute.
-

Descrierea icoanelor și butoanelor aplicației

ICOANE ȘI DESCRIERI		Buton	Descriere	Funcția	Descrierea funcției
	Curățarea în întregime a casei: Aspiratorul va genera harta casei întregi, prin scanare, cu ajutorul senzorului, și va planifica o rută optimă pentru procedura de curățare.		Butonul alimentării	Apăsăți pe acest buton ca să transmiteți semnal de alimentare a robotului.	Apăsăți și țineți apăsat acest buton timp de 3 secunde, pentru transmiterea către robot a semnalului de alimentare.
	Curățarea unei zone configurate: Puteți configura o zonă dintr-un anumit loc de pe harta aplicației. Iar apoi, aspiratorul se va deplasa în mod automat până la zona configurată și va începe curățarea.			Apăsăți și țineți apăsat acest buton, ca să deconectați robotul.	Apăsăți și țineți apăsat acest buton timp de 3 secunde, ca să deconectați robotul.
	Locația: Puteți indica un punct anume de pe harta aplicației. Apoi, aspiratorul se va deplasa în mod automat până la punctul indicat și va curăța o zonă sub formă de pătrat cu o suprafață de 1.6m x 1.6m, centrul zonei fiind punctul indicat. Punctul țintă îl puteți selecta, făcând un click la locul ales sau "traversând" harta.			Apăsăți acest buton, în vederea planificării rutei de curățare.	Apăsăți acest buton și țineți-l apăsat timp de 0.3 secunde.
	Curățarea zonei selectate: După ce aspiratorul a generat harta casei întregi din aplicație, puteți selecta una sau mai multe zone care trebuie curățate.			Apăsăți pe acest buton pentru intrarea în regim de pauză.	Apăsăți acest buton și țineți-l apăsat timp de 0.3 secunde.
	Se indică și zona care nu trebuie curățată.		Butonul de "Întoarcere la stația de încărcare"	Apăsăți pe acest buton pentru întoarcerea robotului la stația de încărcare.	Apăsăți acest buton și țineți-l apăsat timp de 0.3 secunde.
	Întoarcerea la stația de încărcare: Dacă această icoană luminează fără întrerupere, aspiratorul se va întoarce în mod automat la stația de încărcare. Când icoana clipește, aspiratorul se va opri și nu se va întoarce la stația de încărcare.			Apăsăți pe acest buton în timpul procesului de "Întoarcere la stația de încărcare", ca să puneți în	Apăsăți acest buton și țineți-l apăsat timp de 0.3 secunde.
	Regim planificat: Prin aplicație, puteți face o rezervare pentru efectuarea unei sarcini planificate de curățare, după un interval de 24 de ore în cadrul unei perioade de 7 zile.		Buton Wi-Fi	Conectare rapidă prin Wi-Fi (regim EZ)	Apăsăți acest buton și țineți-l apăsat timp de 3 secunde.
				Conectare prin hotspot (regim AP)	Apăsăți acest buton și țineți-l apăsat timp de 6 secunde.

Instrucțiuni privind instalarea aplicației

Pasul 1: Rotiți butonul de alimentare a dispozitivului în poziția de conectare.

Pasul 2: Scanați codul QR indicat sau descărcați-l de la "V-TAC Smart Light" al aplicației App Store (iOS) sau de la Google Play Store (Android).

Pasul 3: Deschideți aplicația V-TAC Smart Light și apăsați butonul de înregistrare, ca să creați un profil nou. Dacă aveți un profil deja creat, trebuie să continuați spre ecranul intrării (vezi Figura 1).

Pasul 4:

A) Cu număr mobil: Selectați statul, introduceți-vă apoi numărul telefonului mobil. Apăsați apoi pe "Următorul" (Next) (vezi Figura 2).

B) Prin e-mail: Introduceți-vă profilul electronic și apoi apăsați pe "Următorul" (Next) (vezi Figura 2).

Pasul 5: Introduceți codul de identificare, care va fi transmis către telefonul dvs. mobil /adresa de e-mail, și apoi creați o parolă nouă pentru profilul dumneavoastră, și veți finaliza procesul de înregistrare dacă apăsați pe "Confirmare" (vezi Figura 3). După ce terminați cu aceste operațiuni, veți fi reorientat către prima pagină a site-ului V-TAC Smart Light.

Pasul 6: Apăsați pe "Adăugarea unui dispozitiv" sau pe simbolul +. Asigurați-vă că dispozitivul este deja conectat. (vezi Figura 4).

Pasul 7: Ca să selectați dispozitivul, apăsați pe "Echipamente de casă", apoi selectați "Aspirator robot", pentru începerea procesului de conectare a dispozitivului cu aplicația (vezi Figura 5).

Pasul 8: V-TAC Smart Light oferă două regimuri de conectare a dispozitivului smart cu aplicația.

Regim 1 de conectare (regim smart): Conectați robotul și apoi apăsați și țineți apăsat butonul "Wi-Fi" timp de 3 secunde, după ce robotul va transmite un mesaj sonor și va intra în regim EZ (regim smart). Icoana Wi-Fi va începe să clipească repede, ceea ce înseamnă că dispozitivul este gata să fie conectat la aplicația V-TAC Smart Light.

Apăsați pe "Confirmați" că indicatorul clipește repede" (Figura 6), introduceți numele și parola rețelei dvs. Wi-Fi, și apoi apăsați pe "Confirmare" (Figura 7).

Regim 2 de conectare (regim AP): Conectați robotul, apoi apăsați și țineți apăsat timp de 6 secunde butonul "Wi-Fi" și robotul va transmite un semnal sonor la un interval de 3 secunde, ceea ce arată că dispozitivul a intrat în regim AP. Icoana Wi-Fi va începe să clipească încet, indicând că dispozitivul este gata pentru conectarea cu aplicația V-TAC Smart Light.

1. Apăsați pe un alt regim (Figura 8).

2. Apăsați pe regimul AP (Figura 9).

3. Asigurați-vă că lampa care se referă la Wi-Fi, clipește încet și apoi apăsați pe "Confirmați" că indicatorul clipește încet" (Figura 10).

4. Introduceți numele și parola rețelei dvs. Wi-Fi (Figura 11).

5. Apăsați pe "Conectare" (Figura 12).

6. Selectați Wi-Fi, numele SmartLife-XXXX hotspot. (Nu se cere parolă).

7. În cazul conectării reușite la hotspot Smartlife-XXX, întoarceți-vă înapoi în aplicație.

Pasul 9: După ce ați realizat cu succes pasul 8, veți fi reorientat către pagina "Conectare - acum", unde Aplicația va căuta, înregistra și pregăti dispozitivul (vezi Figura 14). După ce terminați cu aceste operațiuni, dispozitivul dumneavoastră va fi conectat.

Pasul 10: După conectarea cu succes a dispozitivului dvs., îl puteți redenumi, conform preferințelor dvs. Apoi apăsați pe "Finalizare". (vezi Figura 15)

Pasul 11: Acum deja vă puteți controla dispozitivul prin Aplicația. Apăsați pe numele dispozitivului din pagina inițială ca să intrați în panoul de control asupra funcțiilor dispozitivului. (vezi Figura 16)

Pasul 12: Regimuri și opțiuni

1. Pagina destinată interfeței aplicației vă permite să exercitați control de la distanță asupra dispozitivului, ceea ce vă oferă diferite opțiuni (vezi Figura 17).

Împărtășirea dispozitivului:

Pentru împărtășirea dispozitivului, apăsați pe butonul " Împărtășire dispozitiv" care se află pe ecran, și apoi apăsați pe "Adăugați împărtășire" din aceeași pagină și adăugați numărul de telefon înregistrat sau adresa de e-mail a persoanei cu care doriți să împărtășiți dispozitivul. (vezi Figurile 19, 20și 21)

Curățarea și întreținerea

Pentru obținerea unor rezultate optime, trebuie să respectați instrucțiunile date mai jos, care se referă la curățarea și întreținerea regulată a robotului. Frecvența curățării/ schimbării unor piese, depinde de modul în care folosiți robotul.

Frecvența recomandată pentru curățarea/întreținerea robotului		
Partea respectivă a Robotului	Frecvența curățării	Frecvența schimbării unor piese
Filtru	Câte o dată pe săptămână	Câte o dată la 2 luni
Perie detașabilă	Câte o dată pe săptămână	Câte o dată la 6-12 luni
Perii laterale	Câte o dată pe lună	La un interval de 3-6 luni (sau când sunt vizibil uzate)
Capacul periei detașabile	Câte o dată pe lună	La un interval de 3-6 luni sau când banda siliconică sau din cauciuc este vizibil uzată
Senzor	Câte o dată pe lună	
Electrod de încărcare	Câte o dată pe lună	
Roată care se mișcă în toate direcțiile	Câte o dată pe lună	

Întreținerea containerului de colectare a prafului

1. Apăsăți pe butonul pentru eliberarea containerului de colectare a prafului, ca să-l scoateți.
2. Deschideți capacul lateral al containerului de praf ca să-l goliți.
3. Deschideți capacul filtrului HEPA, scoateți filtrul HEPA și filtrul grosier. Scuturați filtrul ca să îndepărtați praful. Nu se recomandă spălarea cu apă a filtrului HEPA.
4. Folosiți apă ca să spălați filtrul grosier.
5. Ștergeți cu cârpă containerul pentru colectarea prafului. Acest container NU trebuie spălat cu apă.

6. Ușați containerul de praf și componentele filtrelor; mențineți-le uscate ca să prelungiți durata de exploatare a acestora.

Este de recomandat să spălați cu apă filtrul grosier la un interval de 15-30 zile. Termenul maxim de exploatare a filtrului HEPA este de trei luni.

1. Înainte de montarea filtrelor, asigurați-vă că filtrul grosier și filtrul HEPA, sunt uscate.
2. Filtrul grosier și filtrul HEPA nu trebuie expuse la influența razelor solare.

7. Filtrul grosier și filtrul HEPA vor fi montate înapoi în containerul de colectare a prafului.

Întreținerea rezervorului de apă și mopului de spălat

1. Apăsăți butonul de eliberare a rezervorului de apă ca să scoateți rezervorul.
2. Scoateți mopul de spălat din rezervorul de apă.
3. Deschideți capacul orificiului de umplere cu apă și goliți conținutul rezervorului de apă.
4. Curățați cu apă mopul de spălare.
5. Ușați mopul, expunând-l la soare.
6. Rezervorul de apă poate fi șters cu o cârpă uscată sau poate fi lăsat să se usuce în aer liber.

Întreținerea periei detașabile și a periei laterale

1. În vederea deblocării periei, trageți dispozitivele cu care este fixată, conform indicațiilor date mai jos.
2. Ridicați peria detașabilă, în vederea scoaterii acesteia.
3. Curățați peria cu ajutorul instrumentului de curățat inclus în setul livrat sau cu aspirator.
4. Instalați din nou peria detașabilă, introducând mai întâi capătul fixat, proeminent, punându-l la loc, apăsând până auzit un pocnet.
5. Apăsăți în jos ca să fixați protectorul periei, până auziți un pocnet.

Curățarea periiilor laterale

Periile laterale pot fi blocate de diferite corpuri străine, precum fire de păr amestecate cu murdărie. Aceste perii trebuie curățate în mod regulat.

1. Scoateți periile laterale.
2. Trageți cu atenție firele de păr acumulate sau alte tipuri de fire, care s-au înfășurat în jurul dispozitivului principal sau al periiilor laterale.
3. Folosiți o cârpă umezită cu apă caldă ca să îndepărtați praful depus pe perii sau modificând puțin forma acestora ca să scoateți depunerile nedorite.

Puteți folosi din nou periile laterale numai după uscarea completă a acestora.

Schimbarea periiilor laterale

Periile laterale se pot deforma sau deteriora după o anumită perioadă de timp. În vederea schimbării acestora, urmați instrucțiunile date mai jos.

Scoateți periile laterale vechi și montați cele noi, conform indicațiilor date mai jos.

Întreținere – Electrode de încărcare și senzor, asigurare împotriva căderii

În vederea menținerii eficienței la un nivel superior, în mod regulat trebuie curățate senzorii și electrodul de încărcare, asigurând și o protecție împotriva căderii de la înălțime. Curățați praful acumulat pe senzori și pe electrodul de încărcare, cu ajutorul unei cârpe sau perie de curățat, ca să preveniți căderea.

Pentru curățarea acestora, folosiți o cârpă uscată, cârpa nu trebuie udată, ca să preveniți prejudiciile pe care le va provoca apa asupra acestora.

1. Curățați electrodul de încărcare.
2. Curățați senzorul pentru prevenirea căderii de la înălțime.
3. Curățați roțile de acționare și roata care se mișcă în toate direcțiile.

Depistarea și îndepărtarea defecțiunilor

Dacă apar unele defecțiuni în timpul funcționării aspiratorului, indicatorul care se referă la alimentarea va începe să clipească repede, cu lumină roșie, și va transmite un mesaj sonor. În aceste cazuri, trebuie să îndepărtați defecțiunea, folosind informația din tabelul de mai jos.

(CZ) ÚVOD

Děkujeme, že jste si vybrali a koupili výrobek firmy V-TEK (V-TAC). V-TEK (V-TAC) vám nabízí ty nejlepší výrobky. Před zahájením instalace si prosím pečlivě přečtete tyto pokyny a uschovejte si tento návod pro budoucí použití. Pokud máte další dotazy, obraťte se na našeho prodejce nebo místního obchodního zástupce, od kterého jste výrobek zakoupili. Oni jsou vyškoleni a jsou vám k dispozici pro všechny vaše potřeby.

Důležité bezpečnostní pokyny

- Abyste snížili riziko zranění nebo poškození, pečlivě si přečtete tyto bezpečnostní pokyny a mějte je po ruce při nastavování, používání a údržbě tohoto zařízení.
- Jakákoli operace, která není v souladu s tímto návodem, může způsobit poškození tohoto produktu.

POUŽITÉ VÝSTRAŽNÉ SYMBOLY

Toto je bezpečnostní výstražný symbol. Tento symbol vás upozorní na možná nebezpečí, která by mohla mít za následek poškození majetku nebo vážné ublížení na zdraví nebo smrt.

- Tento spotřebič mohou používat děti ve věku 8 let a starší a osoby se sníženými fyzickými či mentálními schopnostmi nebo nedostatkem zkušeností a znalostí, pokud jsou pod dozorem nebo byly poučeny o používání spotřebiče bezpečným způsobem a rozumí případným nebezpečím.
- Děti by měly být pod dozorem, aby bylo zajištěno, že si nebudou hrát se spotřebičem.
- Čištění a údržbu prováděnou uživatelem nesmějí provádět děti, pokud nejsou pod dozorem.
- Toto zařízení se smí používat pouze s dodaným napájecím zdrojem.
- Pro účely dobíjení baterie používejte pouze odnímatelný zdroj napájení dodávaný s tímto přístrojem.
- V případě, že budete chtít výrobek zlikvidovat, nejprve odpojte baterii od spotřebiče. Chcete-li vyjmout baterii z tohoto přístroje, nejprve odšroubujte šrouby na spodní straně a vyjměte baterii odpojením rychlospojky.
- Použité baterie by měly být umístěny v uzavřeném plastovém sáčku a bezpečně zlikvidovány v souladu s místními předpisy o životním prostředí.
- Externí ohebný kabel nebo kabel napájecího zdroje nelze vyměnit; pokud je kabel poškozen, musí být napájecí jednotka zlikvidována.

- Toto zařízení je určeno pouze pro vnitřní použití.
- Nedovolte, aby byl spotřebič používán jako hračka. Na vysavač si nesedejte ani nestoupejte. Malé děti a domácí zvířata se musí držet mimo dosah spotřebiče, když je v provozu.
- Uchovávejte a používejte spotřebič pouze při pokojových teplotách.
- Čistěte hadříkem navlhčeným pouze ve vodě.
- Nevysávejte rozlité bělidlo, barvu, chemikálie a jiné tekutiny, které mohou vysavač poškodit.
- Před použitím odstraňte z podlahy všechny věci, které by mohli narušit efektivní a bezproblémový úklid (papíry, oblečení). Zvedněte šňůry od žaluzií nebo záclon a odstraňte kabely a křehké předměty z cesty. Pokud toto zařízení přejde přes kabel a táhne jej, objekt by mohl být stažen ze stolu nebo police.
- Pokud má místnost, která má být vyčištěna, balkon, měla by být použita fyzická zábrana, která zabrání přístupu na balkon a zajistí bezpečný provoz.
- Nepokládejte nic na toto zařízení.
- Mějte na paměti, že se toto zařízení pohybuje samo. Buďte opatrní při vstupu do oblasti, kde toto zařízení pracuje, aby se na něj nestoupalo.
- Nepoužívejte toto zařízení na místech, kde jsou elektrické zásuvky na podlaze.
- Neobnažujte elektroniku tohoto zařízení, jeho baterie ani integrovanou nabíječku základnu. Uvnitř nejsou žádné části opravitelné uživatelem.
- Nepoužívejte toto zařízení na nedokončené, neuzavřené, voskované nebo hrubé podlaze. Mohlo by dojít k poškození podlahy a tohoto zařízení. Používejte pouze na tvrdých podlahách nebo na kobercích s nízkým vlasem.
- Toto zařízení bylo navrženo pro použití na podlahách bez jejich poškození. Doporučujeme, abyste toto zařízení otestovali na malé ploše v místnosti, která se má vysávat, abyste se před čištěním celého prostoru ujistili, že podlahu zařízení nepoškodíte.
- Před čištěním se ujistěte, že laserový robotický vysavač není připojen k elektrické síti.
- Před čištěním nebo údržbou odpojte spotřebič ze zásuvky.
- Tento výrobek mohou demontovat pouze autorizovaní technici. Uživatelům se nedoporučuje rozebírat tento produkt sami.
- Nedotýkejte se vodičů, konektorů nebo napájecího adaptéru mokřima rukama.
- Po nabití produkt očistěte.

- Nepoužívejte výrobek ve vlhkém prostředí.
- Neumísťujte výrobek na místo, kde by mohl snadno spadnout (např. na stoly, židle atd.).
- Před použitím se ujistěte, že je napájecí adaptér připojen k elektrické zásuvce. Jinak může dojít k poškození baterie.
- Když je nádoba ba prach plná, před použitím produktu ji vyprázdněte.
- Používejte pouze originální dobíjecí baterii a nabíjecí základnu, které jsou součástí dodávky. Nepoužívejte baterie, které nejsou dobíjecí. Specifikaace baterie naleznete v části „Vlastnosti produktu“.
- Nepoužívejte výrobek v extrémně horkém (nad 40 ° C) nebo extrémně chladném (pod 0 ° C) prostředí.
- Udržujte vlasy, volné části oděvu, prsty a všesny části těla v bezpečné vzdálenosti od otvorů nebo od pohybujících se částí výrobku.
- Dejte pozor, aby spotřebič nenasál větší předměty, jako jsou kamínky či velké kusy papíru nebo jiné předměty, které by mohly spotřebič ucpat.
- Nepoužívejte spotřebič k vysátí hořlavých nebo výbušných materiálů, jako je například benzín, toner do tiskárny nebo kopírky. Nepoužívejte výrobek v čistých prostorách s hořlavými materiály.
- Nepoužívejte spotřebič k vysátí hořícího nebo doutnajícího předmětu, jako jsou například cigarety, zápalky, horké uhlíky nebo cokoli, co by mohlo způsobit požár.
- Nevkládejte do sacího otvoru žádné předměty. Nepoužívejte spotřebič, pokud je sací otvor ucpaný. Odstraňujte ze sacího otvoru prach, žmolky, vlasy nebo cokoli jiného, co by mohlo snižovat sání.
- Nepoužívejte poškozenou nabíjecí základnu.

LASEROVÝ ROBOTICKÝ VYSAVAČ (VT-5556)

- Robot
- Nabíjecí základna
- Napájecí adaptér
- Nádoba na vodu
- Nádoba na prach
- Mopová utěrka
- Nádoba na vodu
- Čistící kartáč
- Boční kartáč (2 sady)
- HEPA filtr
- Návod k použití

Složení výrobku / popis vysavače Přední část laserového robota

Stisknutím a podržením tlačítka Wi-Fi po dobu 3 sekund přejděte do nastavení Wi-Fi pro sparování zařízení.

Zadní část laserového robota

Používání vysavače – příprava

Před použitím robotického vysavače odstraňte ochrannou pásku. Odstraňte ochranu

NABÍJENÍ VÝROBKU

1. Umístěte nabíjecí základnu na pevný, rovný povrch ke zdi. Odstraňte všechny předměty ve vzdálenosti 0,5 m na obě strany a do 1,5 m před nabíjecí základnou.

2. Připojte nabíjecí stanici k napájecímu zdroji.

Umístěte nabíjecí základnu na snadno přístupné místo. Doporučujeme umístit nabíjecí základnu ke zdi a na tvrdý povrch, nikoli na koberce nebo běhouny.

- Nechávejte nabíjecí základnu neustále zapnutou do sítě, pokud nebude zapnutá, robotický vysavač ji nedokáže najít a nebude se moci automaticky nabíjet.

3. Před použitím nainstalujte boční kartáče.

4. Nasaďte vysavač na nabíjecí základnu. Při nabíjení kontrolka bliká. Po dokončení nabíjení kontrolka začne trvale svítit. Plné nabití robotického vysavače trvá přibližně 6,5 hodin.

Během procesu čištění robotický vysavač automaticky kontroluje úroveň nabití. Pokud je nabití nedostatečné, aktivuje vysavač režim „Návrat do nabíjecí základny“ a automaticky se do něj vrátí a nabije se. Alternativně můžete stisknutím tlačítka „ Návrat do nabíjecí základny“ v aplikaci aktivovat režim návratu.

Poznámka: Nevystavujte nabíjecí základnu přímému slunečnímu záření nebo silnému odrazu od zdroje světla. Doporučujeme plně nabít vysavač, aby byla zajištěna kompletní provozní doba. Plně nabití robotického vysavače trvá přibližně 6,5 hodin. Abyste zajistili bezpečné nabití a předešli poškození podlahy mokrou utěrkou, před nabíjením robotického vysavače vyjměte nádova na vodu.

Použití nádoby na vodu

Nepoužívejte funkci mopování pro čištění koberců. Odstraňte mopovou utěrku a po dokončení čištění ji vyčistěte. Po každém použití vyprázdněte nádobu na vodu.

1. Otevřete kryt otvoru pro přívod vody a pomalu vstříkujte vodu do nádoby na vodu.
2. Vyjměte mopovou utěrku a položte ji na horní část nádoby na vodu. Jemně stiskněte mopovou utěrku, abyste se ujistili, že pevně přilne k nádobě na vodu.
3. Vyměňte nádobu na prach vysavače za nádobu na vodu a začněte mýt podlahu.

Zavedení do provozu

Poznámky
1. Před spuštěním vysavače seberte kabely a drobné předměty rozptýlené na zemi a odstraňte snadno spadlé, křehké, cenné a potenciálně nebezpečné předměty. Vyhybejte se předmětům, které mohou být zamotaný, zaseknuty, taženy nebo sraženy hlavní jednotkou; jinak by mohlo dojít k poškození osob nebo majetku.

2. Nepoužívejte tento výrobek v oblasti překážek; jinak by mohlo dojít k poškození ventilátoru, což by ovlivnilo účinnost vysavače.

NÁVOD K POUŽITÍ

ZAPNUTÍ A VYPNUTÍ VYSAVAČE

Stisknutím a podržením tlačítka „“ po dobu 3 sekund zapnete vysavač. Rozsvítí se kontrolka napájení a robotický vysavač přejde do pohotovostního režimu.

Když je vysavač ve statickém stavu, stisknutím a podržením tlačítka „“ po dobu 3 sekund jej zapnete a zastavíte aktuální režim úklidu.

POZNÁMKA: Když je vysavač v nabíjecím stavu, nelze jej vypnout.

SPUŠTĚNÍ ČIŠTĚNÍ

Stisknutím tlačítka „“ spustíte čištění. Vysavač dynamicky naplánuje trasu čištění podle mapy vytvořené po skenování a dokončí čištění různých zón po jednom.

V každé zóně vysavač nejprve vyčistí podlahu podél stěny a poté se pohybuje cikcak, aby řádně a efektivně vyčistil zbývající část zóny.

POZNÁMKA:

- Pokud je úroveň nabití baterie příliš nízká, vysavač nezačne čistit. Vysavač nejdříve nabijte.
- Před použitím vysavače zvedněte ze země všechny kabely (včetně napájecího kabelu nabíjecí základny). Jinak může vysavač během čištění zatáhnout za některé kabely, což může způsobit výpadky proudu jiného spotřebiče nebo poškození jiných předmětů či vodičů.
- Pokud je čistící plocha menší než 2 metry čtvereční, vysavač tuto plochu ve výchozím nastavení vyčistí dvakrát.
- Pokud během procesu čištění není úroveň nabití dostatečná, hlavní jednotka se automaticky vrátí do nabíjecí základny. Jakmile je úroveň dostatečně vysoká, hlavní jednotka se automaticky vrátí do přerušeného bodu, aby pokračovala v čištění (ujistěte se, že jste aktivovali funkci obnovitelného čištění).

POZASTAVENÍ ČIŠTĚNÍ

Pokud potřebujete přidat vodu do nádrže na vodu nebo umýt mopovou utěrku, když je vysavač v provozu, pozastavte jej stisknutím tlačítka „(X)“. Po dokončení přidávání vody / výměny mopové utěrky stiskněte tlačítko „(X)“ pro obnovení čištění nebo stiskněte tlačítko „(X)“ pro návrat do nabíjecí základny a zastavení aktuálního režimu úklidu.

POZNÁMKA: Pokud se vysavač v režimu pozastavení vrátí do nabíjecí základny k nabíjení, aktuální úklid se zastaví.

REŽIM SPÁNKU

Pokud do 10 minut neprovedete žádnou operaci, vysavač automaticky přejde do režimu spánku a kontrolka napájení bliká jednou za několik sekund. V režimu spánku můžete stisknutím libovolného tlačítka „probudit“ vysavač.

POZNÁMKA: • Když se vysavač nabíjí na nabíjecí základnu, nemůže přejít do režimu spánku.

• Pokud je vysavač v režimu spánku déle než 12 hodin, automaticky se vypne.

NABÍJENÍ VYSAVAČE

• Automatický režim: Po dokončení čištění se vysavač automaticky vrátí nabíjecí základny.

• Ruční režim: V pozastaveném stavu můžete stisknutím tlačítka „(X)“ aktivovat režim „Návrat nabíjecí základny“. Když se vysavač nabíjí, kontrolka napájení bliká.

POZNÁMKA: Pokud vysavač nenajde nabíjecí základnu, vrátí se automaticky do výchozího bodu. V tomto scénáři jej budete muset do nabíjecí základny vrátit ručně.

Poruchový stav:

Pokud vysavač během práce narazí na poruchu, kontrolka napájení rychle bliká červeně a zobrazí se hlasová výzva. Další informace o způsobu řešení potíží naleznete v části „Odstraňování poruch“.

POZNÁMKA:

• Pokud se v poruchovém stavu neprovede do 10 minut žádná operace, vysavač automaticky přejde do režimu spánku.

• Pokud se vysavač v poruchovém stavu vrátí k nabíjení do nabíjecí základny, aktuální úklid se zastaví.

RESETOVÁNÍ Wi-Fi NASTAVENÍ

Pokud se váš mobilní telefon nepřipojí k vysavači z důvodů, jako je změna nastavení routeru a zapomenuté heslo, znovu spárujte vysavač s mobilním telefonem podle pokynů k připojení Wi-Fi.

POZNÁMKA: Pokud vysavač čeká na připojení déle než 2 minuty, jeho funkce Wi-Fi se automaticky deaktivuje. Chcete-li vysavač znovu připojit k mobilnímu telefonu, resetujte nastavení Wi-Fi.

LOKALIZACE

Pomocí mobilní aplikace můžete určit cílový bod na mapě. Vysavač automaticky naplánuje trasu a přesune se do zadaného bodu. Pokud v aplikaci určíte cílový bod, když je vysavač v pohotovostním nebo pozastaveném stavu, vysavač vyčistí čtvercovou zónu o rozměrech 1,6 x 1,6 m vycentrovanou v tomto bodě. Po vyčištění se vysavač automaticky vrátí do výchozího bodu a přestane pracovat.

POZNÁMKA: Pokud aktivujete částečný úklid, když je vysavač v pozastaveném stavu, aktuální úklid se zastaví.

NASTAVENÍ OCHRANNÉ ZÓNY NEBO VIRTUÁLNÍ ZDI

Pomocí mobilní aplikace můžete nastavit ochrannou zónu nebo virtuální zeď. Jakmile dokončíte nastavení, vysavač nevstoupí během čištění do ochranné zóny, ani nepřekročí virtuální zeď.

POZNÁMKA:

• Před použitím této funkce musíte aktivovat režim ukládání karty vysavače v mobilní aplikaci.

• Tato funkce se používá pouze k oddělení oblastí čištění, ale nelze ji použít k blokování nebezpečných oblastí.

• Při přemísťování vysavače nebo v případě výrazných změn v prostředí domácnosti může dojít k neplatnosti karty a ke ztrátě nastavení virtuální zdi nebo ochranné zóny.

DALŠÍ FUNKCE APLIKACE

Aktualizace mapy v reálném čase	Nastavení hlasitosti
Přehled historie úklidu	Správa map
Změna hlasu robota	Aktualizace firmware
Polohování robota	Přehled stavu robota

POZNÁMKA:

Funkce a podrobnosti aplikace se mohou mírně měnit kvůli neustálému vývoji a aktualizaci aplikace. Zkontrolujte aktuální verzi pro konkrétní funkce aplikace a podrobnosti.

ZÓNOVÝ ÚKLID

Pomocí mobilní aplikace můžete vybrat jednu nebo více oblastí čištění. Vysavač vyčistí jednu nebo více místností podle oblasti, kterou vyberete z mobilní aplikace.

POZNÁMKA:

- Před použitím této funkce budete muset v mobilní aplikaci povolit režim ukládání mapy pro vysavač a vysavač vygeneruje mapu pro čištění.
- Po zahájení čištění se vysavač může přesunout na místo za vybranou zónou. Ujistěte se, že jste odstranili všechny překážky ze země a kolem vybrané zóny.

PLANOVANÝ ÚKLID

Pomocí mobilní aplikace můžete nastavit plán zahájení čištění v určitém času. Po uplynutí stanovené doby vysavač automaticky zahájí čištění a po dokončení čištění se vrátí do nabíjecí základny.

NASTAVENÍ ZÓN ÚKLIDU

Mobilní aplikaci můžete použít ke konfiguraci zóny pro čištění. Vysavač začne čistit na základě zóny, které jste naplánovali z mobilní aplikace.







REŽIM ÚKLIDU

Pomocí mobilní aplikace můžete vybrat různé režimy nabízené zařízením, např. Úspora energie - Standardní režim- Výkonný režim. Ve výchozím nastavení je vybrán standardní režim.

DND REŽIM

Během období „Nerušit“ (Do-Not-Disturb, DND) nebude vysavač automaticky pokračovat v čištění nebo odesílat hlasové zprávy. Kontrolka napájení ztlumí. Pomocí mobilní aplikace můžete deaktivovat režim DND nebo změnit časový rozsah v režimu DND.

Popis ikon a tlačítek aplikace

IKONY A POPISY	
	Čištění celého domu: Vysavač vytvoří mapu celého domu skenováním pomocí senzoru a automaticky naplánuje optimální cestu čištění.
	Čištění nastavené zóny: Zónu můžete nakonfigurovat na určitém místě na mapě aplikace. Poté se vysavač automaticky přesune do zóny, aby ji vyčistil.
	Lokalizace: Můžete určit bod na mapě aplikace. Poté se vysavač automaticky přesune do bodu a vyčistí čtvercovou plochu 1,6 x 1,6 m vycentrovanou v tomto bodě. Kliknutím nebo přetažením na mapě nastavíte cílový bod.
	Čištění vybrané zóny: Jakmile vysavač vytvoří mapu celého domu, můžete z aplikace vybrat jednu nebo více zón čištění.
	Nastavte ochrannou zónu čištění.
	Návrat do nabíjecí základny: Pokud tato ikona trvale svítí, vysavač se automaticky vrátí k nabíjecí základně. Když ikona bliká, vysavač se přestane vracet k nabíjecí základně.
	Planovaný režim: Prostřednictvím aplikace můžete provést rezervaci a naplánovat úklid za 24 hodin do 7 dnů.

Tlačítko	Popis	Funkce	Popis funkce
	Tlačítko napájení	Stisknutím tohoto tlačítka napájíte robot.	Stisknutím a podržením tohoto tlačítka po dobu 3 sekund dodáte robotovi napajení.
		Stisknutím a podržením tohoto tlačítka robot vypnete.	Stisknutím a podržením tohoto tlačítka po dobu 3 sekund robot vypnete.
		Stisknutím tohoto tlačítka naplánujete trasu čištění.	Stiskněte toto tlačítko po dobu 0,3 sekundy.
		Stisknutím tohoto tlačítka pozastavíte.	Stiskněte toto tlačítko po dobu 0,3 sekundy.
	Tlačítko „Návrat do nabíjecí základny“	Stisknutím tohoto tlačítka se vrátíte do nabíjecí základny.	Stiskněte toto tlačítko po dobu 0,3 sekundy.
		Stisknutím tohoto tlačítka během procesu „Návrat do nabíjecí základny“ jej pozastavíte.	Stiskněte toto tlačítko po dobu 0,3 sekundy.
	Tlačítko Wi-Fi	Rychlé připojení Wi-Fi (režim EZ)	Stiskněte a podržte toto tlačítko po dobu 3 sekund.
		Připojení hotspotů (režim AP)	Stiskněte a podržte toto tlačítko po dobu 6 sekund.

POKYNY K INSTALACI APLIKACE

Krok 1: Zapněte napájení zařízení.

Krok 2: Naskenujte určený QR kód nebo si stáhněte „V-TAC Smart Light“ z App Store (pro iOS) nebo Google Play Store (pro Android).

Krok 3: Otevřete aplikaci V-TAC Smart Light a kliknutím na tlačítko registrace vytvořte nový účet. Pokud již máte existující účet, pokračujte na přihlašovací obrazovku (viz obr. 1)

Krok 4:

A) Mobilním číslem: Vyberte zemi a zadejte své mobilní číslo. Až budete připraveni, klikněte na Další. (Viz obr. 2)

B) E-mailem: Zadejte svůj e-mailový účet a klikněte na „Další“. (Viz obr. 2)

Krok 5: Zadejte ověřovací kód, který bude zaslán na vaše mobilní číslo / e-mailovou adresu, poté nastavte nové heslo pro svůj účet a dokončete proces registrace stisknutím tlačítka „Potvrdit“ (Viz obr. 3). Po dokončení budete přesměrováni na domovskou stránku V-TAC Smart Light.

Krok 6: Klikněte na „Přidat zařízení“ nebo na znamenko +. Ujistěte se, že je zařízení zapnuto (viz obr. 4)

Krok 7: Chcete-li vybrat zařízení, klikněte na „Domácí spotřebiče“ a poté vyberte „Robotický vysavač“, abyste zahájili proces připojení zařízení k aplikaci (viz obr. 5)

Krok 8: V-TAC Smart Light nabízí dva režimy pro připojení chytrého zařízení k aplikaci.

Režim připojení 1 (inteligentní režim): Zapněte robota a stiskněte a podržte tlačítko „Wi-Fi“ po dobu 3 sekund, robot pípne a přejde do režimu EZ (inteligentní režim). Ikona Wi-Fi rychle bliká, což znamená, že zařízení je nyní připraveno ke sparování s aplikací V-TAC Smart Light.

Klikněte na „Potvrdte, že kontrolka rychle bliká“ (obr. 6), zadejte název a heslo vaší Wi-Fi a stiskněte „Potvrdit“ (obr. 7).

Režim připojení 2 (AP režim): Zapněte robota a stiskněte a podržte tlačítko „Wi-Fi“ po dobu 6 sekund. Robot pípá každé 3 sekundy, což znamená, že zařízení vstoupilo do režimu AP. Ikona Wi-Fi pomalu bliká, což znamená, že zařízení je nyní připraveno ke sparování s aplikací V-TAC Smart Light.

1. Stiskněte „Další režim“ (obr. 8).

2. Stiskněte režim AP (obr. 9).

3. Ujistěte se, že kontrolka Wi-Fi pomalu bliká, a stiskněte „Potvrdte, že kontrolka bliká pomalu“ (obr. 10).

4. Zadejte název a heslo vaší Wi-Fi (obr. 11).

5. Klikněte na „Připojit“ (obr. 12).

6. Vyberte název Wi-Fi SmartLife-XXXX hotspot . (Není vyžadováno heslo).

7. Po úspěšném připojení k hotspotu Smartlife-XXX se vraťte do aplikace.

Krok 9: Jakmile úspěšně dokončíte krok 8, budete přesměrováni na stránku „Připojit nyní“, kde aplikace prohledá, zaregistruje a inicializuje zařízení (viz obr. 14). Po dokončení bude vaše zařízení úspěšně připojeno.

Krok 10: Po úspěšném připojení můžete zařízení přejmenovat, jak uznáte za vhodné. Poté klikněte na „Dokončit“. (Viz obr.15)

Krok 11: Nyní můžete zařízení ovládat z aplikace. Kliknutím na název zařízení na domovské stránce vstoupíte do ovládacího panelu zařízení a funkcí. (Viz obr. 16)

Krok 12: Režimy a funkce

1. Stránka rozhraní aplikace umožňuje vzdálené ovládání zařízení, které nabízí různé funkce (viz obr. 17).

Sdílení zařízení:

Chcete-li zařízení sdílet, klikněte na obrazovce na tlačítko „Sdílet zařízení“, poté klikněte na stránce „Přidat sdílení“ a přidejte registrované telefonní číslo nebo e-mailovou adresu osoby, se kterou chcete zařízení sdílet. (Viz obr. 19, 20 a 21)

Čištění a údržba

Pro dosažení optimálního výkonu postupujte podle následujících pokynů a pravidelně čistěte a udržujte vysavač. Četnost čištění / výměny závisí na vašem používání vysavače.

Doporučená frekvence čištění / výměny		
Část robota	Frekvence čištění	Frekvence výměny
Filtr	Jednou za týden	Jednou za 2 měsíce
Odnímatelný kartáč	Jednou za týden	Jednou za 6-12 měsíců
Boční kartáče	Jednou měsíčně	Každých 3–6 měsíců (nebo při viditelném opotřebení)
Kryt odnímatelného kartáče	Jednou za měsíc	Každých 3–6 měsíců nebo když se pás silikonové gumy na krytu odnímatelného kartáče viditelně
Senzor	Jednou za měsíc	
Nabíjecí kontakt	Jednou za měsíc	
Středové kolečko	Jednou za měsíc	

Údržba – nádoba na prach

1. Stisknutím tlačítka pro uvolnění nádoby na prach ji vyjměte.
2. Otevřete boční kryt nádoby na prach a vyprázdněte ji.
3. Otevřete kryt filtru HEPA a vyjměte filtr HEPA a hrubý filtr. Klepnutím na filtr HEPA odstraňte prach. Omytí HEPA filtru vodou se nedoporučuje.
4. Hrubý filtr opláchněte vodou.
5. Nádobu na prach otřete hadříkem. NEUMÝVEJTE nádobu na prach vodou.
6. Vysušte nádobku na prach a sestavu filtrů a udržujte vysavač v suchu.

Hrubý filtr se doporučuje každých 15-30 dní umýt vodou. Maximální životnost HEPA filtru je tři měsíce.

1. Před instalací filtrů se ujistěte, že jsou hrubý filtr a HEPA filtr suché.
2. NEVYSTAVUJTE hrubý filtr a HEPA filtr slunečnímu záření.

7. Vložte hrubý filtr a HEPA filtr zpět do nádoby na prach.

Údržba – nádoba na vodu a mopová utěrka

1. Stiskněte uvolňovací tlačítko nádoby na vodu a vyjměte ji.
2. Vyjměte mopovou utěrku z nádoby na vodu.
3. Otevřete kryt přívodu vody a vypusťte vodu z nádoby.
4. Očistěte mopovou utěrku vodou.
5. Osušte mopovou utěrku na slunci.
6. Nádoba na vodu lze osušit suchou utěrkou nebo ji nechat přirozeně zaschnout na vzduchu.

Údržba - odnímatelný kartáč a boční kartáč

1. Zatáhněte za uvolňovací západky a odemkněte kryt kartáče podle obrázku.
2. Zvedněte odnímatelný kartáč a vyjměte jej.
3. Vyčistěte odnímatelný kartáč dodaným kartáčkem na čištění nebo vysavačem.
4. Znovu namontujte odnímatelný kartáč tak, že nejprve zasunte pevný výčnívající konec a poté jej zacvaknete na místo.
5. Zamáčkněte ochranný kryt, abyste jej zaklapli na místo.

Čištění bočních kartáčů

Cizí látky, jako jsou vlasy, se mohou snadno zamotat do bočních kartáčů a nečistoty se mohou držet na nich. Nezapomeňte je pravidelně čistit.

1. Vyjměte boční kartáče.
2. Opatrně odvíjejte a sundejte vlasy nebo struny, které jsou uchyceny mezi hlavní jednotkou a bočními kartáčky.
3. Použijte hadřík navlhčený v teplé vodě, abyste odstranili prach z kartáčků nebo je jemně narovnali.

Boční kartáče používejte až po úplném zaschnutí.

Výměna bočních kartáčů

Boční kartáče se mohou po delší době používání ohnout nebo poškodit. Při výměně postupujte podle níže uvedených pokynů.

Vytáhněte staré boční kartáče a nasadte nové, jak je znázorněno níže.

Údržba – nabíjecí kontakty a senzor proti pádu

Pro udržení nejlepšího výkonu vysavače, pravidelně čistěte senzory proti pádu a nabíjecí kontakty. Senzory proti pádu a nabíjecí kontakty očistěte hadříkem nebo čistícím kartáčkem.

Na čištění používejte suchou utěrku, nepoužívejte vlhký hadr, aby nedošlo k poškození způsobeného vodou.

1. Vyčistěte nabíjecí kontakty .
2. Vyčistěte senzor proti pádu сензор срещу падане.
3. Vyčistěte pojezdová kola a středové kolečko.

Řešení problémů

Pokud dojde k poruše během provozu vysavače, kontrolka napájení rychle bliká červeně a zobrazí se hlasová výzva. V takovém případě odstraňte poruchu podle níže uvedené tabulky.
