

 IMPORTANT	<p>This is a combined document. Please ensure that the instruction manual and safety manual are split out and printed separately, including blank pages.</p> <p>PLEASE DO NOT PRINT THIS PAGE.</p>
 重要说明	<p>这是一份合并文件。请务必分开并分别打印说明手册和安全手册，包括空白页。</p> <p>请不要打印此页。</p>
 IMPORTANT	<p>Le présent document est unifié. Veuillez vous assurer que le manuel d'instructions et le manuel de sécurité soient scindés et imprimés séparément, en y incluant les pages blanches.</p> <p>MERCI DE NE PAS IMPRIMER CETTE PAGE.</p>
 WAŻNE	<p>To jest połączony dokument. Upewnij się, że instrukcje obsługi oraz instrukcje bezpieczeństwa są rozdzielone i wydrukowane osobno, w tym puste strony.</p> <p>NIE NALEŻY DRUKOWAĆ NINIEJSZEJ STRONY.</p>
 WICHTIG	<p>Dies ist ein kombiniertes Dokument. Stellen Sie sicher, dass Bedienungsanleitung und Sicherheitshandbuch getrennt aufgeteilt und ausgedruckt werden, einschließlich leerer Seiten.</p> <p>DIESE SEITE BITTE NICHT DRUCKEN.</p>
 ВАЖНО!	<p>Это комбинированный документ. Разделите руководство по эксплуатации и руководство по технике безопасности, а затем распечатайте их по отдельности, включая пустые листы.</p> <p>НЕ ПЕЧАТАЙТЕ ЭТУ СТРАНИЦУ.</p>
 IMPORTANT	<p>Acesta este un document combinat. Vă rugăm să vă asigurați că manualul de instrucțiuni și manualul de siguranță sunt separate și tipărite separat, inclusiv paginile goale.</p> <p>NU TIPĂRIȚI ACEASTĂ PAGINĂ.</p>
 IMPORTANTE	<p>Este documento es combinado. Asegúrese de que el manual de instrucciones y el manual de seguridad están divididos e impresos por separado, incluidas las páginas en blanco.</p> <p>NO IMPRIMA ESTA PÁGINA.</p>
 IMPORTANTE	<p>Isto é um conjunto de documentos. Verifique se o manual de instruções e o manual de segurança estão separados e impressos separadamente inclusive as páginas brancas.</p> <p>POR FAVOR NÃO IMPRIMA ESTA PÁGINA.</p>
 ÖNEMLİ	<p>Bu birleşik bir belgedir. Kullanma talimatının ve güvenlik el kitabının boş sayfalar dahil olmak üzere ayrıştırıldığından ve ayrı ayrı yazdırıldığından emin olun.</p> <p>LÜTFEN BU SAYFAYI YAZDIRMAYIN.</p>

bamia

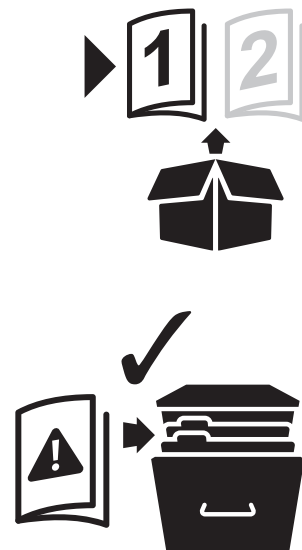

GHAGRO90 - 3663602434313



EN Safety
PL Bezpieczeństwo

FR Sécurité
RO Siguranță

02

EN Checking Instructions

These instructions are for your safety. Please read the following instructions carefully before proceeding with the installation and use of this appliance.

WARNING: All installation work must be carried out by a suitably qualified person, strictly following local building regulations and these instructions.

- To avoid the risks that are always present when you use an electrical appliance it is important that this cooker hood is installed correctly and that you read the safety instructions carefully to avoid misuse and hazards. After unpacking the cooker hood please check that it is not damaged. If in doubt, do not use the appliance but contact Customer Services on 0800 324 7818 (UK) and 1-800 932 230 (Eire).
- Check the package and make sure you have all of the parts listed and decide upon the appropriate location for your product. If this product contains glass please take care with fitting or handling to prevent personal injury or damage to the product. The specification plate shown on this appliance displays all the necessary identification information for ordering replacement parts. If you sell the appliance, give it away, or leave it behind when you move house, please ensure that you pass on this manual so that the new owner can become familiar with the appliance and its safety warning.

FR Instructions De Contrôle

Ces consignes concernent votre sécurité. Lire attentivement les instructions suivantes avant de procéder à l'installation et d'utiliser cet appareil.

AVERTISSEMENT : toutes les installations doivent être effectuées par une personne dûment qualifiée, en suivant rigoureusement les instructions du fabricant.

- Afin de prévenir les risques, toujours présents lors de l'utilisation d'un appareil électrique, il est important que cette hotte aspirante soit correctement installée et de lire les instructions de sécurité soigneusement en vue d'empêcher tout danger ou mauvaise utilisation. Après avoir retiré l'emballage de la hotte aspirante, vérifier qu'elle n'est pas endommagée. En cas de doute, ne pas utiliser l'appareil et contacter le service client au 0800 733 030 france@kingfisherservice.com.
- Contrôler l'emballage et s'assurer de disposer de toutes les pièces répertoriées, puis décider du bon emplacement du produit. Si ce produit comporte du verre, rester prudent lors du montage ou de la manipulation pour éviter toute blessure ou tout dommage du produit. Cette plaque signalétique, placée sur l'appareil, affiche toutes les informations d'identification nécessaires pour commander des pièces de rechange. Si vous vendez l'appareil, si vous le donnez ou si vous le laissez lors de votre déménagement, s'assurer de transmettre ce manuel de façon à ce que le nouveau propriétaire puisse se familiariser avec l'appareil et les avertissements de sécurité.

PL Instrukcje Dotyczące Kontroli

Niniejsza instrukcja została opracowana w celu zapewnienia bezpieczeństwa użytkownika. Przed rozpoczęciem montażu i użytkowania niniejszego urządzenia należy dokładnie przeczytać poniższe instrukcje.

OSTRZEŻENIE: Montaż musi zostać wykonany przez osobę posiadającą odpowiednie kwalifikacje, z zachowaniem pełnej zgodności z lokalnymi przepisami budowlanymi i informacjami zawartymi w niniejszej instrukcji obsługi.

- Niezwykle ważne jest, aby okap został prawidłowo zamontowany oraz aby użytkownik uważnie zapoznał się z instrukcjami dotyczącymi bezpieczeństwa i unikał nieprawidłowego użytkowania oraz zagrożeń. Dzięki temu zostanie zminimalizowane ryzyko związane z użytkowaniem urządzenia elektrycznego. Po rozpakowaniu okapu kuchennego upewnić się, że nie jest on uszkodzony. W razie wątpliwości należy skontaktować się z działem obsługi klienta pod numerem 800 121 2222 poland@kingfisherservice.com.
- Sprawdzić zawartość opakowania i upewnić się, że zawiera części wymienione w specyfikacji oraz wybrać odpowiednie miejsce montażu produktu. Jeśli produkt zawiera szkło, podczas montażu lub obsługi należy zachować ostrożność, aby uniknąć obrażeń ciała i uszkodzeń produktu. Tabliczka znamionowa, znajdująca się na urządzeniu, przedstawia wszystkie informacje dotyczące specyfikacji potrzebne do zamówienia części zamiennych. W przypadku sprzedaży urządzenia, przekazania innym osobom lub pozostawienia w domu po wyprowadzeniu się, nowemu właścicielowi należy przekazać niniejszą instrukcję obsługi, aby umożliwić mu zaznajomienie się z urządzeniem i ostrzeżeniem dotyczącym bezpieczeństwa.

RO Instrucțiuni De Verificare

Aceste instrucțiuni sunt pentru siguranța dvs. Citiți cu atenție următoarele instrucțiuni înainte de instalarea și utilizarea aparatului.

AVERTISMENT: Toate lucrările de instalare trebuie realizate de o persoană calificată corespunzător, respectând cu strictețe reglementările locale privind construcțiile și prezentele instrucțiuni.

- Pentru a evita riscurile aferente utilizării unui echipament electric, este important ca această hotă să fie instalată corect și să citiți cu atenție instrucțiunile de siguranță, în vederea evitării utilizării greșite și a pericolelor. După despachetarea hotei, verificați ca aceasta să nu fie deteriorată. Dacă aveți îndoieli, nu folosiți aparatul, ci contactați Serviciul de asistență clienți la 0800 895 099 romania@kingfisherservice.com.
- Verificați ambalajul și asigurați-vă că aveți toate piesele din listă, apoi stabiliți locul adecvat de amplasare a produsului. Dacă acest produs conține sticlă, aveți grijă la montare sau manipulare pentru a preveni vătămările corporale sau deteriorarea produsului. Pe plăcuța cu specificații sunt afișate toate informațiile de identificare necesare pentru



comandarea pieselor de schimb. Dacă vindeți, donați sau lăsați în urmă aparatul când vă mutați, predați și acest manual noului proprietar, pentru ca acesta să se familiarizeze cu aparatul și cu avertismentele de siguranță.

EN Safety

WARNING: There is a risk of electric shock and fire if cleaning is not carried out in accordance with these instructions.

WARNING: Where applicable, this appliance is supplied with fixings. Please ensure you use the correct fixings suitable for the substrate where the appliance will be installed and that they are able to support the weight of the appliance.

WARNING: Use only the same size of fittings and mounting screws as recommended in this instruction manual. Failure to follow these instructions may result in electrical hazards.

WARNING: Switch off the appliance at the mains supply before carrying out any maintenance work or cleaning.

WARNING: Accessible parts may become hot when used with cooking appliances. Children less than 8 years of age shall be kept away unless continuously supervised care should be taken to avoid touching the appliance.

WARNING: Do not flambe under the hood. To avoid the risk of fire, clean or replace the grease filter regularly and closely monitor pans containing hot oil.

WARNING: Means for full disconnection must be incorporated in the fixed wiring in accordance with the local wiring installation rules for your country. An all-pole disconnection switch having a contact separation of at least 3mm in all poles should be connected during installation.

WARNING: When the extractor hood is located above an appliance, the minimum distance between the supporting surface for the cooking vessels on the hob and the lowest part of the hood shall be at least 760mm.

WARNING: Before connecting the hood, check that the supplied voltage and frequency match with that indicated on the appliance rating plate. Failure to install the appliance in accordance with these instructions may result in a safety hazard. If in doubt, ask for advice in store or from a qualified installer.

WARNING: Consult local regulations regarding extraction outlets and ensure these are complied with. Do not connect the hood to a ventilation or hot air duct containing combustion fumes from burning gas or other fuels. Confirm that room ventilation is appropriate with the local authorities.

WARNING: The hood may stop working during an electrostatic discharge (e.g. lightning). This involves no risk of damage. Switch off the electricity supply to the hood and reconnect after one minute.

WARNING: This appliance can be used by children aged from 8 years and above and persons with reduced physical, sensory or mental capabilities or lack of experience and knowledge if they have been given supervision or instruction concerning use of the appliance in a safe way and understand the hazards involved. Children shall not play with the appliance. Cleaning and user maintenance shall not be made by children without supervision. Keep the appliance and its supply cord out of the reach of children less than 8 years old.

- If the supply cord is damaged, it must be replaced by the manufacturer, its service agent or similarly qualified persons in order to avoid a safety hazard.
- Do not install the appliance outdoors in a damp place or in an area which may be prone to water leaks such as under or near a sink unit. In the event of a water leak affecting the appliance, do not use and contact customer services to arrange for inspection.
- Do not use flammable sprays in close vicinity to the appliance.
- Please dispose of the packing material carefully. There is a fire risk if cleaning is not carried out in accordance with the instructions. Refer to the Care and Maintenance sections carefully for details on how to clean and replace the aluminium and carbon filters (if fitted).
- The LED lamps in this appliance are not replaceable by the consumer. If a lamp fails, please contact the customer helpline at the end of Care & maintenance to arrange an engineer visit.
- Do not use a steam cleaner for care and maintenance.
- The appliance is not intended to be operated by means of an external timer or separate remote control system.
- There shall be adequate ventilation of the room when the hood is used at the same time as appliances burning gas or other fuels. Ensure that the negative pressure of the installation site does not exceed 4 Pa (0.04 mbar) to ensure combustion fumes are not drawn back into the room.
- Do not use the hood if it shows signs of damage or imperfection. Contact customer services for assistance.
- The manufacturer declines all liability for personal or material damage as a result of misuse or incorrect installation of this appliance.
- The appliance is for domestic use only as an extractor hood.

FR Sécurité

AVERTISSEMENT : un risque de choc électrique ou d'incendie peut survenir si le nettoyage n'est pas effectué conformément à ces instructions.

AVERTISSEMENT : l'appareil est fourni avec des fixations, le cas échéant. Lors de l'installation de l'appareil, veiller à utiliser les fixations appropriées au support et s'assurer qu'elles sont en mesure de supporter le poids de l'appareil.

AVERTISSEMENT : n'utiliser que des raccords et des vis de fixation de la taille recommandée dans cette notice. Le non-respect des présentes instructions peut entraîner un danger électrique.

AVERTISSEMENT : éteindre l'appareil en débranchant le câble d'alimentation avant d'effectuer tout entretien ou nettoyage.

AVERTISSEMENT : des parties accessibles peuvent devenir chaudes lorsqu'elles sont utilisées avec des appareils de cuisson. Il convient d'éloigner les enfants de moins de 8 ans, à moins qu'ils ne soient surveillés en permanence. Veiller à éviter tout contact avec l'appareil.

AVERTISSEMENT : ne pas flamber d'aliments sous la hotte. Afin d'éviter tout risque d'incendie, nettoyer ou remplacer le filtre à graisse régulièrement et surveiller de près les casseroles contenant de



l'huile chaude.

AVERTISSEMENT : des moyens de déconnexion totale doivent être incorporés dans le câblage fixe conformément aux réglementations locales relatives à l'installation électrique de votre pays. Il convient de connecter un interrupteur de déconnexion omnipolaire comportant un écart de séparation d'au moins 3 mm pour tous les pôles, lors de l'installation.

AVERTISSEMENT : lorsque la hotte aspirante est placée au-dessus d'un appareil, la distance minimale, entre la surface support des récipients de cuisson sur la plaque de cuisson et la partie la plus basse de la hotte, doit être d'au moins 760 mm.

AVERTISSEMENT : avant de brancher la hotte, vérifier que la tension de secteur et la fréquence correspondent à ce qui est indiqué sur la plaque signalétique de l'appareil. Le non-respect des présentes instructions d'installation de l'appareil peut entraîner un danger électrique. En cas de doute, demander conseil en magasin ou à un installateur qualifié.

AVERTISSEMENT : consulter les réglementations locales concernant les sorties d'extraction et s'assurer que les sorties respectent ces réglementations. Ne pas brancher la hotte sur un conduit de ventilation ou d'air chaud aspirant des fumées de combustion provenant de gaz combustible ou d'autres combustibles. S'assurer que la ventilation de la pièce est effectuée conformément à ce qui est exigé par les autorités locales.

AVERTISSEMENT : la hotte peut s'arrêter lors d'une décharge électrostatique (par exemple, un éclair).

Ceci ne risque pas de causer des dommages. Couper l'alimentation électrique de la hotte et la rebrancher après une minute.

AVERTISSEMENT : Cet appareil peut être utilisé par des enfants âgés de 8 ans et plus et par des personnes ayant des capacités physiques, sensorielles ou mentales réduites, ou présentant un manque d'expérience et de connaissances, s'ils ont reçu un encadrement ou des instructions concernant l'utilisation de l'appareil en toute sécurité et comprennent les risques encourus. Les enfants ne doivent pas jouer avec l'appareil. Le nettoyage et l'entretien ne doivent pas être effectués par des enfants sans surveillance. Garder l'appareil et son câble d'alimentation hors de la portée des enfants de moins de 8 ans.

- Si le cordon d'alimentation est endommagé, il doit être remplacé par le fabricant, son prestataire de service ou une personne qualifiée afin d'éviter tout risque pour la sécurité.
- Ne pas installer l'appareil à l'extérieur, dans un endroit humide ou dans une zone pouvant présenter des fuites d'eau, par exemple, sous ou près d'un évier. En cas de fuite d'eau pouvant endommager l'appareil, ne pas utiliser l'appareil et contacter le service client pour organiser une inspection.
- Ne pas utiliser d'aérosols à proximité de l'appareil.
- Jeter l'emballage avec soin. Un risque d'incendie peut survenir si le nettoyage n'est pas effectué conformément aux instructions. Se référer à la section Entretien pour obtenir des détails sur la façon de nettoyer et de remplacer les filtres à charbon et en aluminium (si la hotte en est équipée).

- Les lampes LED de cet appareil ne peuvent pas être remplacées par le client. En cas de panne d'une lampe, contacter l'assistance téléphonique mentionnée à la fin de la section Entretien afin de planifier la visite d'un technicien.
- Ne pas utiliser de nettoyeur vapeur pour l'entretien.
- Cet appareil n'est pas prévu pour être mis en marche au moyen d'une minuterie externe ou d'un système de contrôle à distance autonome.
- La pièce doit être bien ventilée lorsque la hotte fonctionne en même temps que des appareils utilisant un gaz combustible ou d'autres combustibles. S'assurer que la pression négative du lieu d'installation n'excède pas 4 Pa (0,04 mbar) afin de garantir que les fumées de combustion ne sont pas renvoyées dans la pièce.
- Ne pas utiliser la hotte si elle montre des signes de détérioration ou d'imperfection. Contacter le service client pour obtenir une assistance.
- Le fabricant décline toute responsabilité en cas de dommages personnels ou matériels en cas de mauvaise utilisation ou de mauvaise installation de cet appareil.
- L'appareil est une hotte aspirante, destinée à une utilisation domestique uniquement.

PL Bezpieczeństwo

OSTRZEŻENIE: Jeśli prace związane z czyszczeniem nie są wykonywane zgodnie z tymi instrukcjami, istnieje ryzyko porażenia prądem elektrycznym lub wybuchu pożaru.

OSTRZEŻENIE: W stosownych przypadkach do urządzenia dołączone są mocowania. Upewnić się, że użyto mocowań odpowiednich do rodzaju podłoża, do którego urządzenie zostanie zamontowane, oraz że są one w stanie utrzymać urządzenie.

OSTRZEŻENIE: Używać wyłącznie mocowań i śrub mocujących o takich samych rozmiarach jak te, które zostały podane w niniejszej instrukcji obsługi. Nieprzestrzeganie tych zaleceń może skutkować porażeniem prądem elektrycznym.

OSTRZEŻENIE: Przed rozpoczęciem prac związanych z konserwacją lub czyszczeniem należy odłączyć urządzenie od gniazda zasilania.

OSTRZEŻENIE: Dostępne części mogą się nagrzewać w przypadku używania ich wraz z urządzeniami do gotowania. Dzieci poniżej ósmego roku życia nie powinny zbliżać się do urządzenia, o ile nie są pod stałą opieką, aby nie dopuścić do dotknięcia urządzenia.

OSTRZEŻENIE: Nie gotować płonących potraw pod okapem. Aby uniknąć ryzyka pożaru, regularnie czyścić lub wymieniać filtr odtłuszczający oraz ściśle nadzorować patelnie zawierające gorący olej.

OSTRZEŻENIE: Element umożliwiający całkowite odłączenie urządzenia należy podłączyć do stałego okablowania zgodnie z lokalnymi przepisami dotyczącymi instalacji elektrycznej, obowiązującymi w danym kraju. Podczas montażu należy podłączyć wyłącznik wielobiegunowy, który zapewnia minimum 3 mm odległości na wszystkich biegunach.

OSTRZEŻENIE: Jeśli okap kuchenny jest zamontowany nad urządzeniem, minimalna odległość między powierzchnią, na której znajdują się naczynia na płycie, a najniższą częścią okapu powinna wynosić co najmniej 760 mm.



OSTRZEŻENIE: Przed podłączeniem okapu należy sprawdzić, czy napięcie i częstotliwość zasilania są zgodne ze specyfikacją przedstawioną na tabliczce znamionowej urządzenia. Niezastosowanie się do zaleceń zawartych w instrukcji obsługi podczas montażu urządzenia może skutkować zagrożeniem bezpieczeństwa. W razie wątpliwości zasięgnąć rady w sklepie lub u wykwalifikowanego monterza.

OSTRZEŻENIE: Zapoznać się z lokalnymi przepisami dotyczącymi wylotów wyciągowych i upewnić się, że są one przestrzegane. Nie należy podłączać okapu do kanału wentylacyjnego lub kanału dystrybucji gorącego powietrza, zawierającego spaliny powstałe na skutek spalania gazu lub innych paliw. Należy skonsultować się z lokalnymi władzami, aby upewnić się, że wentylacja pomieszczenia jest odpowiednia.

OSTRZEŻENIE: Okap może przestać działać podczas wyładowania elektrostatycznego (np. w czasie burzy). Nie wiąże się to z ryzykiem uszkodzenia produktu. W takim przypadku należy wyłączyć zasilanie elektryczne okapu i włączyć je ponownie po upływie jednej minuty.

OSTRZEŻENIE: Urządzenie mogą obsługiwać dzieci w wieku co najmniej 8 lat i osoby o ograniczonej sprawności fizycznej, sensorycznej lub umysłowej, a także osoby nieposiadające wystarczającego doświadczenia bądź wystarczającej wiedzy, pod warunkiem że będą nadzorowane lub że zostały poinstruowane o zasadach użytkowania urządzenia w bezpieczny sposób oraz są świadome związanych z tym zagrożeń. Dzieci nie powinny bawić się urządzeniem. Prace związane z czyszczeniem i konserwacją nie powinny być wykonywane przez dzieci bez odpowiedniego nadzoru. Trzymać urządzenie i przewód zasilania poza zasięgiem dzieci w wieku poniżej 8 lat.

- Jeśli dojdzie do uszkodzenia przewodu zasilania, powinien on zostać wymieniony przez producenta, przedstawiciela serwisowego lub inną osobę o podobnych kwalifikacjach, aby uniknąć zagrożeń bezpieczeństwa.
- Nie wolno montować urządzenia na zewnątrz w wilgotnym miejscu lub obszarze, który może być podatny na wycieki wody, np. pod zlewozmywakiem lub w jego pobliżu. W przypadku przedostania się wody do urządzenia nie należy go używać. Skontaktować się z obsługą klienta w celu ustalenia terminu kontroli.
- Nie używać sprayów łatwopalnych w pobliżu urządzenia.
- Należy odpowiednio zutilizować opakowanie. Istnieje ryzyko wybuchu pożaru, jeśli prace związane z czyszczeniem nie są wykonywane zgodnie z zaleceniami w instrukcji obsługi. Dokładnie przeczytać część Konserwacja i utrzymanie, aby dowiedzieć się więcej na temat sposobu czyszczenia i wymiany filtrów aluminiowych i węglowych (jeśli je zamontowano).
- Lampki LED w urządzeniu nie są przeznaczone do samodzielnej wymiany. W przypadku awarii lampki należy skontaktować się z działem obsługi klienta pod numerem podanym na końcu części Czyszczenie i konserwacja w celu uzgodnienia wizyty technika.
- Nie czyścić tego urządzenia strumieniem pary.
- Urządzenie nie jest przeznaczone do obsługi za pomocą zewnętrznego timera lub systemu zdalnego sterowania.
- Podczas korzystania z okapu w pomieszczeniu powinna być zapewniona odpowiednia wentylacja, gdy włączone są urządzenia spalające gaz lub inne paliwa. Należy upewnić się, że podciśnienie instalacji nie przekracza 4 Pa (0,04 mbar), aby gazy spalinowe nie były zasysane z powrotem do pomieszczenia.

- Nie używać okapu, jeśli nosi on ślady uszkodzenia lub jest wadliwy. Skontaktować się z działem obsługi klienta w celu uzyskania pomocy.
- Producent nie ponosi żadnej odpowiedzialności za obrażenia ciała lub uszkodzenia mienia powstałe na skutek nieprawidłowego użytkowania lub montażu niniejszego urządzenia.
- Urządzenie jest przeznaczone wyłącznie do użytku w gospodarstwie domowym i pełni rolę okapu kuchennego.

RO Siguranță

AVERTISMENT: Există risc de electrocutare și incendiu în cazul în care curățarea nu este realizată conform prezentelor instrucțiuni.

AVERTISMENT: Dacă este cazul, acest aparat este livrat cu elemente de montaj. Folosiți elementele de montaj corespunzătoare pentru substratul pe care va fi montat aparatul și care va susține greutatea aparatului.

AVERTISMENT: Folosiți numai elemente de fixare și șuruburi de montaj cu aceleași dimensiuni ca cele recomandate în acest manual. Nerespectarea acestor instrucțiuni poate cauza pericole de natură electrică.

AVERTISMENT: Deconectați aparatul de la rețeaua de alimentare înainte de efectuarea lucrărilor de curățenie sau întreținere.

AVERTISMENT: Componentele accesibile se pot încinge când sunt utilizate la aparatele de gătit. Copiii cu vârsta sub 8 ani nu trebuie să aibă acces la aparat, cu excepția cazului în care sunt supravegheați în permanență.

AVERTISMENT: Nu preparați alimente flambate sub hotă. Pentru a evita riscul de incendiu, curățați sau înlocuiți periodic filtrul de grăsime și supravegheați cu atenție vasele care conțin ulei fierbinte.

AVERTISMENT: Trebuie integrate măsuri de deconectare completă în cablurile fixe, în conformitate cu regulile de cablare locale aplicabile în țara dvs. În timpul instalării trebuie montat un disjuncteur multipolar cu o separare între contacte de cel puțin 3 mm între toți polii.

AVERTISMENT: Când hota de evacuare este amplasată deasupra unui aparat, distanța minimă dintre suprafața de suport pentru vasele de gătit de pe plită și cea mai joasă parte a hotei trebuie să fie de cel puțin 760 mm.

AVERTISMENT: Înainte de conectarea hotei, verificați ca tensiunea și frecvența curentului să corespundă cu cele indicate pe plăcuța de identificare. Dacă aparatul nu este instalat conform acestor instrucțiuni, se pot produce pericole privind siguranța. Dacă aveți îndoieli, solicitați sfaturi în magazin sau de la un instalator calificat.

AVERTISMENT: Consultați reglementările locale cu privire la ieșirile de evacuare și respectați-le. Nu legați hota la o tubulatură de ventilație sau de aer cald care conține gaze de combustie de la combustibili gazeși sau alți combustibili. Asigurați-vă că ventilarea încăperii corespunde prevederilor impuse de autoritățile locale.

AVERTISMENT: Hota se poate opri în timpul unei descărcări electrice (de exemplu, fulger). Acest lucru nu implică un risc de defecțiune. Opriți alimentarea



electrică a hotei și reconectați după un minut.
AVERTISMENT: Acest aparat poate fi folosit de copii cu vârsta de peste 8 ani și de persoane cu capacități fizice, senzoriale sau mintale reduse ori fără experiență și cunoștințe numai sub supraveghere sau dacă au beneficiat de instruire cu privire la utilizarea aparatului în siguranță și dacă înțeleg pericolele aferente. Copiii nu se vor juca cu acest aparat. Curățarea și întreținerea de utilizator nu vor fi efectuate de copii nesupravegheați. Nu lăsați aparatul și cablul de alimentare la îndemâna copiilor mai mici de 8 ani.

- În cazul în care cablul de alimentare este deteriorat, trebuie înlocuit de către producător, agentul de service sau persoane cu un nivel de calificare similar pentru evita o situație periculoasă.
- Nu instalați aparatul în exterior, în locuri umede sau în zone expuse scurgerilor de apă, ca de exemplu sub sau lângă o chiuvetă. În cazul unei scurgeri de apă care afectează aparatul, nu îl mai folosiți și contactați serviciul de asistență clienți pentru verificare.
- Nu folosiți spray-uri inflamabile în apropierea aparatului.
- Eliminați ambalajul la deșeuri cu grijă. Există risc de incendiu în cazul în care curățarea nu este realizată conform instrucțiunilor. Consultați cu atenție secțiunea de îngrijire și întreținere pentru detalii privind curățarea și înlocuirea filtrelor din aluminiu și carbon (dacă aparatul este prevăzut cu aceste filtre).
- Lămpile LED din acest aparat nu pot fi înlocuite de client. Dacă o lampă se arde, contactați linia de asistență clienți specificată la finalul secțiunii Îngrijire și întreținere pentru a stabili vizita a unui inginer.
- Nu folosiți un aparat de curățare cu aburi pentru îngrijire și întreținere.
- Aparatul nu este destinat funcționării printr-un temporizator extern sau sistem de comandă la distanță separat.
- Încăperea trebuie să dispună de ventilație corespunzătoare când hota este folosită concomitent cu un aparat care utilizează combustibili gazoși sau un alt combustibil. Presiunea negativă a instalației nu trebuie să depășească 4 Pa (0,04 mbar), pentru a fi sigur că gazele de combustie nu sunt trase înapoi în încăpere.
- Nu folosiți hota dacă apar semne de deteriorare sau imperfecțiuni. Contactați serviciul de asistență clienți.
- Producătorul nu își asumă răspunderea pentru vătămări corporale sau daune materiale rezultate din utilizarea sau instalarea incorectă a acestui aparat.
- Aparatul este destinat numai pentru utilizare casnică, pe post de hotă de evacuare.

EN Electrical Installation

All installation must be carried out by a competent person or qualified electrician. Before connecting the mains supply ensure that the mains voltage corresponds to the voltage on the rating plate.

Direct Connection

The appliance must be connected directly to the mains using an omnipolar circuit breaker with a minimum opening of 3mm between the contacts.

The installer must ensure that the correct electrical connection has been made and that it complies with the wiring diagram.

The cable must not be bent or compressed.

Regularly check the power plug and power cord for damage. If the supply cord is damaged, it must be replaced by a special cord or assembly available from the manufacturer or its service agent.

WARNING: This is a Class I appliance and MUST be earthed

This appliance is supplied with a 3 core mains cable coloured as follows:

Brown = L or Live

Blue = N or Neutral

Green and Yellow = E or Earth

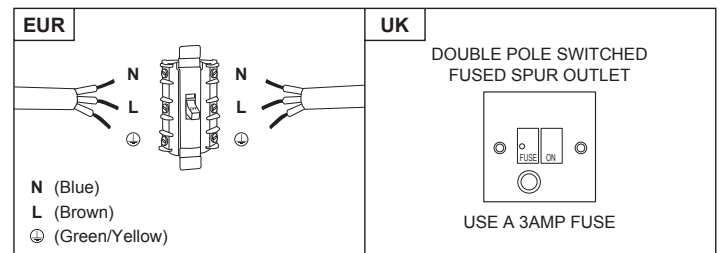

The fuse must be rated at 3 Amps.

To avoid the risks that are always present when you use an electrical appliance it is important that this appliance is installed correctly and that you read the safety instructions carefully to avoid misuse and hazards. Please keep this instruction booklet for future reference and pass it on to any future owners. After unpacking the appliance please check that it is not damaged. If in doubt, do not use the appliance but contact Customer Services.

The manufacturer declines all liability for damage caused to persons and objects due to incorrect or improper installation of the appliance. Any permanent electrical installation must comply with the latest wiring regulations applicable to your country and for your own safety a qualified electrician or contractor should undertake the electrical installation.

The appliance is supplied from the factory to use external ducting (not supplied). Should you wish to use this in recirculation mode only, please fit the correct carbon filter (not supplied).

FR Instructions De Contrôle

Toute l'installation doit être effectuée par une personne compétente ou un électricien qualifié. Avant de raccorder le câble d'alimentation, s'assurer que la tension de secteur correspond à la tension indiquée sur la plaque signalétique.

Raccordement direct

L'appareil doit être raccordé directement au secteur à l'aide d'un disjoncteur omnipolaire avec une ouverture minimale de 3mm entre les contacts.

L'installateur doit s'assurer que le bon raccordement électrique a été effectué et qu'il respecte le schéma de câblage.

Le câble ne doit pas être plié ou comprimé.

Vérifier régulièrement la présence de dommages sur la fiche secteur et le cordon d'alimentation. Si le cordon d'alimentation est endommagé, il doit être remplacé par un cordon spécial ou un ensemble prévu à cet effet, disponible auprès du fabricant ou de son prestataire de service.



EN Safety
PL Bezpieczeństwo

FR Sécurité
RO Siguranță

07

AVERTISSEMENT : il s'agit d'un appareil de Classe I. Il DOIT être raccordé à la terre

Cet appareil est livré avec un câble secteur à 3 conducteurs présentant les couleurs suivantes :
Marron = L ou Phase
Bleu = N ou Neutre
Vert et Jaune = E ou Terre ⊕

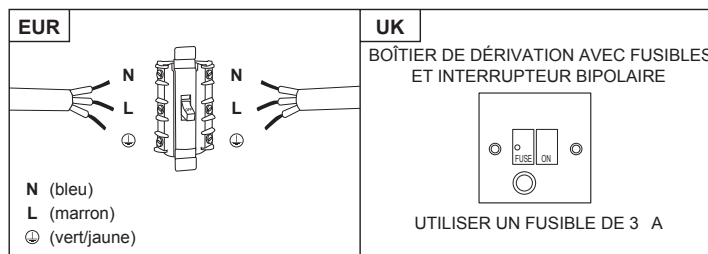

Le fusible doit être de 3 A.

Afin d'éviter les risques, toujours présents lors de l'utilisation d'un appareil électrique, il est important que cet appareil soit correctement installé et de lire les instructions de sécurité soigneusement en vue d'empêcher tout danger ou mauvaise utilisation. Veiller à conserver ce manuel d'instructions pour référence et à le transmettre à tout futur propriétaire. Après avoir déballé l'appareil, vérifier qu'il n'est pas endommagé. En cas de doute, ne pas utiliser l'appareil et contacter le service client par téléphone.

Le fabricant décline toute responsabilité en cas de dommages corporels ou matériels causés par une mauvaise utilisation ou installation de cet appareil. Toute installation électrique permanente doit être conforme aux dernières réglementations de câblage applicables dans votre pays et, pour votre propre sécurité, il convient qu'un électricien qualifié ou un entrepreneur effectue l'installation électrique.

L'appareil fourni par l'entreprise a été conçu pour utiliser un conduit d'évacuation externe (non fourni). Si vous souhaitez utiliser le mode de recyclage uniquement, équiper la hotte du filtre à charbon approprié (non fourni).

PL Instalacja Elektryczna

Montaż musi zostać wykonany przez osobę kompetentną lub wykwalifikowanego elektryka. Przed podłączeniem zasilania upewnić się, czy napięcie zasilania odpowiada napięciu na tabliczce znamionowej.

Podłączenie bezpośrednie

Urządzenie należy podłączyć bezpośrednio do sieci zasilającej, korzystając z wyłącznika wielobiegunowego o minimalnym odstępnie między stykami wynoszącym 3 mm.

Monter powinien upewnić się, czy zostało wykonane odpowiednie połączenie elektryczne oraz czy jest ono zgodne ze schematem połączeń.

Przewód nie może być zagięty ani przygnieciony.

Należy regularnie sprawdzać wtyczkę i przewód zasilania pod kątem uszkodzeń. Jeśli przewód zasilania jest uszkodzony, należy go wymienić na odpowiadający przewód lub zespół dostępny u producenta lub u jego przedstawiciela serwisowego.

OSTRZEŻENIE: Jest to urządzenie klasy I i MUSI być uziemione.

Urządzenie jest dostarczane z 3-żyłowym przewodem zasilania o następujących kolorach:
Brązowy = L (pod napięciem)
Niebieski = N (neutralny)
Zielono-żółty = E lub uziemienie ⊕

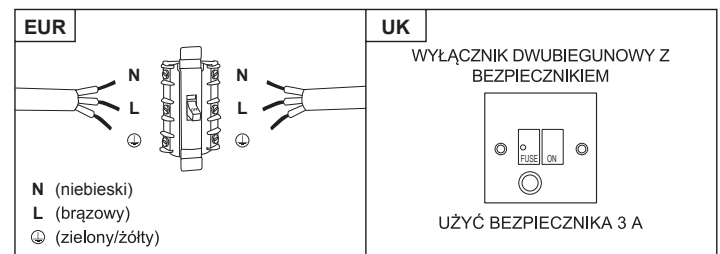

Należy zastosować bezpiecznik 3 A.

Aby ograniczyć do minimum ryzyko związane z użytkowaniem urządzenia elektrycznego, niezwykle ważne jest, aby produkt został prawidłowo zamontowany oraz aby użytkownik dokładnie zapoznał się z instrukcjami dotyczącymi bezpieczeństwa i unikał nieprawidłowej obsługi oraz związanych z tym zagrożeń. Należy zachować instrukcję obsługi w celu wykorzystania w przyszłości i przekazania jej kolejnym właścicielom. Po rozpakowaniu urządzenia upewnić się, że nie jest ono uszkodzone. W razie wątpliwości nie należy używać urządzenia, lecz skontaktować się z działem obsługi klienta.

Producent nie ponosi żadnej odpowiedzialności za obrażenia ciała lub uszkodzenia mienia powstałe na skutek nieprawidłowego lub nieodpowiedniego montażu urządzenia. Wszelkie stałe instalacje elektryczne muszą być zgodne z najnowszymi przepisami dotyczącymi okablowania, obowiązującymi w danym kraju. Dla własnego bezpieczeństwa należy zlecić montaż instalacji elektrycznej wykwalifikowanemu elektrykowi lub wykonawcy.

Urządzenie jest fabrycznie przystosowane do podłączenia do zewnętrznego kanału wentylacyjnego (brak w zestawie). W przypadku korzystania tylko z trybu recyrkulacji należy zamontować odpowiedni filtr węglowy (brak w zestawie).

RO Instalarea Electrică

Toate operațiunile de instalare trebuie să fie realizate de o persoană competentă sau un electrician calificat. Înainte de conectarea la rețeaua electrică, asigurați-vă că tensiunea rețelei corespunde cu tensiunea de pe plăcuța de identificare.

Conexiune directă

Aparatul trebuie conectat direct la rețea cu ajutorul unui disjuncter omnipolar cu o deschidere minimă între contacte de 3 mm.

Instalatorul trebuie să se asigure că a realizat corect legăturile electrice și că a respectat schema electrică.

Cablul nu trebuie să fie îndoit sau comprimat.

Fișa de rețea și cablul de alimentare trebuie verificate în mod regulat, pentru a identifica eventualele deteriorări. În cazul în care cablul de alimentare este deteriorat, trebuie înlocuit cu un cablu special sau cu o instalație pusă la dispoziție de producător sau agentul de service.



EN Safety
PL Bezpieczeństwo

FR Sécurité
RO Siguranță

08

**AVERTISMENT: Acesta este un aparat Clasa I și
TREBUIE împământat**

Acest aparat este echipat cu un cablu de alimentare cu 3 fire, colorate după cum urmează:

Maro = L sau fază

Albastru = N sau nul

Verde și galben = E sau împământare

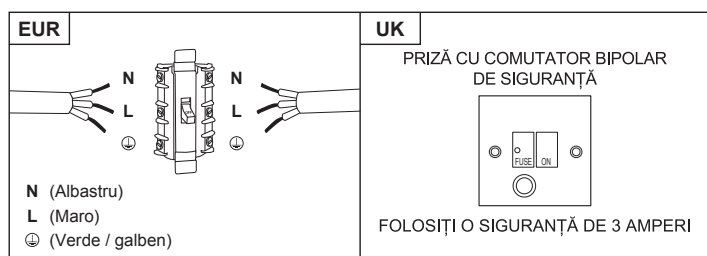

Siguranța trebuie să aibă 3 Amperi.

Pentru a evita riscurile aferente utilizării unui echipament electric, este important ca acest aparat să fie instalat corect și să citiți cu atenție instrucțiunile de siguranță, ca să evitați utilizarea greșită și pericolele. Păstrați această broșură cu instrucțiuni pentru consultare ulterioară și predați-o proprietarilor viitori. După despachetarea aparatului, verificați să nu fie deteriorat. Dacă aveți îndoieli, nu folosiți aparatul, ci contactați serviciul de asistență clienți.

Producătorul nu își asumă răspunderea pentru vătămări sau daune provocate persoanelor sau obiectelor din cauza instalării necorespunzătoare sau incorecte a aparatului. Toate instalațiile electrice permanente trebuie să fie conforme cu cele mai recente reglementări de cablare aplicabile la nivel național, iar pentru siguranța dumneavoastră instalarea electrică trebuie să fie realizată de un electrician sau contractant calificat.

Aparatul este livrat din fabrică pentru utilizare cu tubulatură exterioară (neinclusă). Dacă doriți să folosiți aparatul numai în mod recirculare, montați filtrul din carbon corespunzător (neinclus).



EN Safety
PL Bezpieczeństwo

FR Sécurité
RO Siguranță

09

EN Technical data

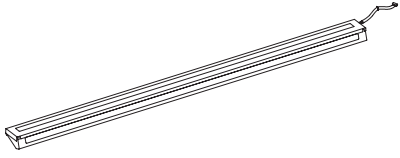
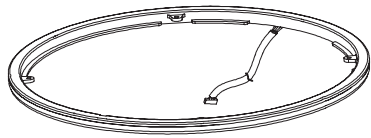
Supply voltage	220-240V~ 50Hz
Power consumption - Fan	135W
Power consumption - Cooking Light	5 W Max
Power consumption - Ambient Light	5 W Max
Power consumption - Total	151 W
Protection class	I
ILCOSD Code - Cooking Light	DSL-5-S-816mm x 10mm 
ILCOSD Code - Ambient Light	DSL-5-S-1100mm x 5mm 
Frequency band	433.04 - 434.79 MHz

Information for EU No. 66/2014 and No. 65/2014

A. Information of the cooker hood (www.diy.com)

	Value
Trademark	GoodHome
Model identification	GHAGRO90
Annual Energy Consumption (AEC hood) (kWh/year)	26.4
Energy Efficiency class	A+
Fluid Dynamic Efficiency	39.3
Fluid Dynamic Efficiency class	A
Lighting Efficiency (LEhood) (lux/W)	4.2
Lighting Efficiency class	F
Grease Filtering Efficiency (GFE hood)	58.6
Grease Filtering Efficiency class (GFEhood)	E
Minimum air flow at working point (in normal use) (m3/h)	270.8
Maximum air flow at working point (in normal use) (m3/h)	568.4
Maximum air flow at highest setting (Qmax) (m3/h)	608.5
Maximum air flow at highest setting (Qmax) (m3/h) (with Boost)	851.6
Weighted sound power level at minimum setting (LWA) (dB)	46
Weighted sound power level at maximum setting (LWA) (dB)	65
Sound power level of boost if any (LWA) (dB)	70
Measured power consumption off mode (Po) (W)	0.46
Measured power consumption in standby mode (Ps) (W)	-
Time increase factor (f)	0.6
Energy Efficiency Index (EEIhood)	399
Measured air flow rate at best efficiency point (QBEP) (m3/h)	369.4



EN Safety
PL Bezpieczeństwo

FR Sécurité
RO Siguranță

10

Measured air pressure at best efficiency point (PBEP) (Pa)	308
Measured electric power input at best efficiency point (WBEP) (W)	80.5
Nominal power of the lighting system (WL) (W)	12
Average illumination of the lighting system on the cooking surface (Emiddle) (lux)	50

The measurement and calculation method of the above table was done in accordance with Commission Delegated Regulation (EU) No 65/2014 & Commission Regulation (EU) No 66/2014.

B. The following shows how to reduce total environmental impact (e.g. energy use) of the cooking process.

1. Install the cooker hood in a proper place where there is efficient ventilation.
2. Clean the cooker hood regularly so as not to block the airway.
3. Remember to switch off the cooker hood light after cooking.
4. Remember to switch off the cooker hood after cooking.

C. Information for dismantling.

This appliance cannot be dismantled by the user, other than that as shown in the original assembly of the user manual. At the end of its useful life, the appliance should not be disposed of with household waste. Check with your local governmental authority, domestic waste disposal services or the retailer where the product was bought for recycling advice.

EN Troubleshooting

Problem	Possible cause	Solution
Excessive vibration.	The appliance is not installed properly on the brackets.	Take down the appliance and check it is properly fixed.
	The fan blade is damaged.	Switch off the appliance. Repair to be carried out by qualified service personnel only.
	The fan motor is not fixed tightly.	
The light is on, but the fan does not work.	The fan blade is jammed.	Switch off the appliance. Repair to be carried out by qualified service personnel only.
	The motor is damaged.	
Both the light and motor do not work.	Light bulb blown.	Ring the customer helpline at the end of the Care & maintenance section to arrange an engineer visit.
	Power connection loose.	Check power supply.
Suction performance reduced.	Speed may be too low.	Select a higher speed.
	Aluminium filters are dirty.	Clean the aluminium filters. (See Care and maintenance section).
	Top vent might be obstructed.	Clear any obstruction.
	Optional vent kit might be twisted.	Ensure that the vent kit is fitted according to the manufacturer's instructions.
	The installation may not comply with the manufacturers instructions.	The vent hose should be correct diameter throughout with no reductions or restriction. (See installation section).
Works normally but cooking smells linger.	Carbon filter is not fitted in recirculation mode or is full of grease.	Fit carbon filter or replace the carbon filter (See Care and maintenance section).

This appliance respects laws of the suppression of radio interference. As the Manufacturer has a policy of continuous product improvement, it reserves the right to adapt and carry out any modification considered necessary without prior warning.



EN Safety
PL Bezpieczeństwo

FR Sécurité
RO Siguranță

11

FR Données techniques

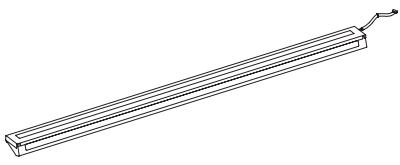
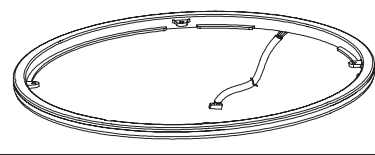
Tension d'alimentation	220-240V~ 50Hz
Consommation d'énergie - Ventilateur	135W
Consommation d'énergie - Éclairage de cuisine	5 W max.
Consommation d'énergie - Lumière ambiante	5 W max.
Consommation d'énergie - Totale	151 W
Classe de protection	I
Code ILCOSD - Éclairage de cuisine	DSL-5-S-816mm x 10mm 
Code ILCOSD - Lumière ambiante	DSL-5-S-1100mm x 5mm 
Bande de fréquence	433.04 - 434.79 MHz

Informations pour l'UE n° 66/2014 et n° 65/2014

A. Caractéristiques de la hotte (www.diy.com)

	Valeur
Marque déposée	GoodHome
Identification de modèle	GHAGRO90
Consommation d'énergie annuelle (AEC hotte) (kWh/an)	26.4
Classe d'efficacité énergétique	A+
Efficacité fluidodynamique	39.3
Classe d'efficacité fluidodynamique	A
Efficacité lumineuse (LE hotte) (lux/W)	4.2
Classe d'efficacité lumineuse	F
Efficacité de filtrage de graisse (GFE hotte)	58.6
Classe d'efficacité de filtrage de graisse (GFE hotte)	E
Débit d'air minimal au point de travail (en utilisation normale) (m3/h)	270.8
Débit d'air maximal au point de travail (en utilisation normale) (m3/h)	568.4
Débit d'air maximal au réglage maximal (Qmax) (m3/h)	608.5
Débit d'air maximal au réglage maximal (Qmax) (m3/h) (avec boost)	851.6
Niveau de puissance acoustique pondéré au réglage minimal (LWA) (dB)	46
Niveau de puissance acoustique pondéré au réglage maximal (LWA) (dB)	65
Niveau de puissance acoustique de boost le cas échéant (LWA) (dB)	70
Consommation d'électricité mesurée en mode arrêt (Po) (W)	0.46
Consommation d'électricité mesurée en mode veille (Ps) (W)	-
Facteur d'accroissement dans le temps (f)	0.6
Indice d'efficacité énergétique (EEI hotte)	39.9
Débit d'air mesuré au point de rendement maximal (QBEP) (m3/h)	369.4
Pression d'air mesurée au point de rendement maximal (PBEP) (Pa)	308



Puissance électrique à l'entrée mesurée au point de rendement maximal (WBEP) (W)	80.5
Puissance nominale du système d'éclairage (WL) (W)	12
Éclairage moyen du système d'éclairage de la surface de cuisson (E moyen) (lux)	50

Les méthodes de mesure et de calcul du tableau ci-dessus ont été données conformément au règlement délégué de la Commission (UE) N° 65/2014 et au règlement (EU) N° 66/2014 de la Commission.

B. Ce qui suit explique comment réduire l'impact environnemental (par exemple, utilisation de l'énergie) du processus de cuisson.

1. Installer la hotte aspirante à un endroit approprié, où la ventilation est suffisante.
2. Nettoyer la hotte aspirante régulièrement de manière à ne pas bloquer le conduit d'air.
3. Ne pas oublier d'éteindre l'éclairage de la hotte aspirante après la cuisson.
4. Ne pas oublier d'éteindre la hotte aspirante après la cuisson.

C. Informations concernant le démontage.

Cet appareil ne peut pas être démonté par l'utilisateur d'une autre manière que celle utilisée lors du montage initial présenté dans le manuel d'utilisation.

À la fin de sa durée de vie utile, il convient de ne pas jeter l'appareil avec les déchets ménagers. Consulter les autorités gouvernementales locales, les services d'enlèvement des ordures ménagères ou le distributeur chez qui le produit a été acheté, pour obtenir des conseils de recyclage.

FR Dépannage

Problème	Cause possible	Solution
Vibration excessive.	L'appareil n'est pas installé correctement sur les supports.	Retirer l'appareil et vérifier qu'il est correctement fixé.
	La pale du ventilateur est endommagée.	Éteindre l'appareil. La réparation doit être effectuée uniquement par une personne qualifiée.
	Le moteur du ventilateur n'est pas fermement fixé.	
Le voyant est allumé, mais le ventilateur ne fonctionne pas.	La pale du ventilateur est bloquée.	
	Le moteur est endommagé.	
Le voyant et le moteur ne fonctionnent pas.	L'ampoule est cassée.	Appeler l'assistance téléphonique mentionnée à la fin de la section Entretien afin de planifier un rendez-vous avec un technicien.
	Connecteur électrique lâche.	Vérifier l'alimentation secteur.
Mauvaise performance d'aspiration.	La vitesse est peut-être trop lente.	Sélectionner une vitesse supérieure.
	Les filtres en aluminium sont sales.	Nettoyer les filtres en aluminium. (Voir la section Entretien).
	L'évacuation du dessus est peut-être obstruée.	Dégager toute obstruction.
	Le kit d'évacuation en option est peut-être déformé.	S'assurer que le kit d'évacuation est fixé conformément aux instructions du fabricant.
	L'installation n'est peut-être pas conforme aux instructions du fabricant.	Il convient que le tuyau d'aération soit d'un diamètre correct et uniforme sans réduction ou restriction. (Voir la section Installation.)
Le fonctionnement est normal mais des odeurs de cuisson subsistent.	Le filtre à charbon n'est pas équipé d'un mode de recyclage ou est rempli de graisse.	Installer un filtre à charbon ou remplacer le filtre à charbon (voir la section Entretien).

Cet appareil respecte les lois relatives à la suppression des parasites radioélectriques. Étant donné que le fabricant suit une politique d'amélioration continue du produit, il se réserve le droit d'adapter et d'apporter toute modification jugée nécessaire sans avertissement préalable.



EN Safety
PL Bezpieczeństwo

FR Sécurité
RO Siguranță

13

PL Dane techniczne

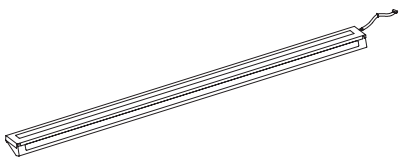
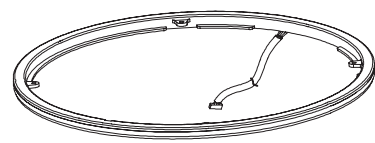
Napięcie zasilania	220-240V~ 50Hz
Zużycie energii – wentylator	135W
Zużycie energii – oświetlenie do gotowania	5 W Maks.
Zużycie energii – oświetlenie otoczenia	5 W Maks.
Zużycie energii – łącznie	151 W
Klasa ochrony	I
Kod ILCOSD – światlenie do gotowania	DSL-5-S-816mm x 10mm 
Kod ILCOSD – światlenie otoczenia	DSL-5-S-1100mm x 5mm 
Pasma częstotliwości	433.04 - 434.79 MHz

Informacje na temat rozporządzenia UE nr 66/2014 i nr 65/2014

A. Informacje dotyczące okapu (www.diy.com)

	Wartość
Znak towarowy	GoodHome
Identyfikacja modelu	GHAGRO90
Roczne zużycie energii (okap AEC) (kWh/rok)	26.4
Klasa efektywności energetycznej	A+
Dynamiczna wydajność płynów	39.3
Klasa dynamicznej wydajności płynów	A
Wydajność oświetlenia (okap LE) (luksy/W)	4.2
Klasa wydajności oświetlenia	F
Wydajność filtrowania smaru (okap GFE)	58.6
Klasa wydajności filtrowania smaru (okap GFE)	E
Minimalny przepływ powietrza w punkcie roboczym (przy normalnym użytkowaniu) (m ³ /h)	270.8
Maksymalny przepływ powietrza w punkcie roboczym (przy normalnym użytkowaniu) (m ³ /h)	568.4
Maksymalny przepływ powietrza przy najwyższym ustawieniu (Q _{max}) (m ³ /h)	608.5
Maksymalny przepływ powietrza przy najwyższym ustawieniu (Q _{max}) (m ³ /h) (ze wzmocnieniem)	851.6
Ważony poziom mocy akustycznej przy ustawieniu minimalnym (LWA) (dB)	46
Ważony poziom mocy akustycznej przy ustawieniu maksymalnym (LWA) (dB)	65
Poziom mocy akustycznej wzmocnienia, jeśli występuje (LWA) (dB)	70
Zmierzone zużycie energii w trybie wyłączenia (P _o) (W)	0.46
Zmierzone zużycie energii w trybie czuwania (P _s) (W)	-
Współczynnik zwiększania czasu (f)	0.6
Wskaźnik efektywności energetycznej (okap EEI)	39.9
Zmierzony przepływ powietrza w punkcie najwyższej wydajności (QBEP) (m ³ /h)	369.4



Zmierzone ciśnienie powietrza w punkcie najwyższej wydajności (PBEP) (Pa)	308
Zmierzony pobór energii elektrycznej w punkcie najwyższej wydajności (WBEP) (W)	80.5
Nominalna moc systemu oświetlenia (WBEP) (W)	12
Przeciętny poziom oświetlenia powierzchni gotowania zapewniany przez system oświetlenia (Emiddle) (luks)	50

Metoda obliczania i pomiaru danych zamieszczonych w powyższej tabeli jest zgodna z postanowieniami rozporządzenia delegowanego Komisji (UE) nr 65/2014 i rozporządzenia Komisji (UE) nr 66/2014.

B. Wskazówki dotyczące sposobu zmniejszenia negatywnego wpływu procesu gotowania na środowisko (np. obniżenia zużycia energii)

1. Zamontować okap we właściwym miejscu o odpowiedniej wentylacji.
2. Regularnie czyścić okap, aby nie dopuścić do zablokowania kanału wentylacyjnego.
3. Pamiętać, aby po zakończeniu gotowania wyłączyć lampkę okapu.
4. Pamiętać, aby po zakończeniu gotowania wyłączyć okap.

C. Informacje dotyczące rozmontowania

Tego urządzenia nie można rozmontowywać w sposób inny niż przedstawiony w oryginalnej instrukcji montażu. Po zakończeniu eksploatacji urządzenia nie powinno się wyrzucać wraz z odpadami domowymi. Aby uzyskać poradę w zakresie recyklingu, należy skontaktować się z lokalnymi władzami, firmą zajmującą się utylizacją odpadów lub sprzedawcą, u którego został zakupiony produkt.

PL Rozwiązywanie problemów

Problem	Możliwa przyczyna	Rozwiązanie
Nadmierne drgania.	Urządzenie jest nieprawidłowo zamontowane za pomocą wsporników.	Zdjąć urządzenie i sprawdzić, czy jest prawidłowo zamontowane.
	Uszkodzona łopatką wentylatora.	Wyłączyć urządzenie. Naprawy mogą być wykonywane wyłącznie przez wykwalifikowany personel serwisowy.
	Nieprawidłowe zamocowanie silnika wentylatora.	
Ograniczona wydajność ssania.	Zablokowana łopatką wentylatora.	Sprawdzić źródło zasilania.
	Uszkodzony silnik.	
Both the light and motor do not work.	Przepalona żarówka lampki.	Należy skontaktować się z działem obsługi klienta pod numerem podanym na końcu części Czyszczenie i konserwacja w celu uzgodnienia wizyty technika.
	Luźny przewód zasilania.	Sprawdzić źródło zasilania.
Suction performance reduced.	Prędkość może być zbyt niska.	Wybrać wyższą prędkość.
	Zabrudzone filtry aluminiowe.	Wyczyścić filtry aluminiowe. (Patrz część Czyszczenie i konserwacja).
	Możliwość wystąpienia zatoru w górnym otworze wentylacyjnym.	Usunąć wszelkie zatory.
	Możliwość przekrzywienia opcjonalnego zestawu wentylacyjnego.	Upewnić się, że zestaw wentylacyjny został zamontowany zgodnie z instrukcjami producenta.
	Instalacja może nie być zgodna z instrukcją producenta.	Przewód wentylacyjny powinien mieć odpowiednią średnicę na całej długości i nie należy go skracać ani ścisnąć. (Patrz część dotycząca instalacji).
Works normally but cooking smells linger.	Filtr węglowy trybu recyrkulacji nie jest zamontowany lub jest wypełniony tłuszczem.	Zamontować lub wymienić filtr węglowy (patrz część Czyszczenie i konserwacja).

To urządzenie jest zgodne z przepisami dotyczącymi tłumienia zakłóceń radioelektrycznych. W ramach polityki polegającej na nieustannym udoskonalaniu produktów producent zastrzega sobie prawo do wprowadzenia niezbędnych modyfikacji, bez wcześniejszego powiadomienia.



EN Safety
PL Bezpieczeństwo

FR Sécurité
RO Siguranță

15

RO Date tehnice

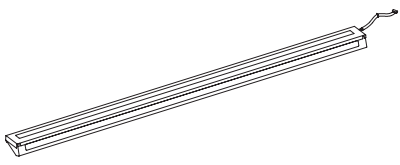
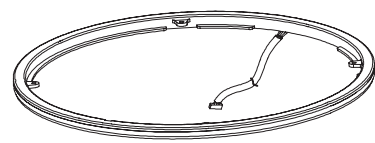
Tensiune de alimentare	220-240V~ 50Hz
Consum de curent - Ventilator	135W
Consum de energie - Becul pentru gătit	5 W Max
Consum de energie - Becul ambiental	5 W Max
Consum de curent - Total	151 W
Clasă de protecție	I
Cod ILCOSD - Becul pentru gătit	DSL-5-S-816mm x 10mm 
Cod ILCOSD - Becul pentru gătit	DSL-5-S-1100mm x 5mm 
Bandă de frecvență	433.04 - 434.79 MHz

Informații pentru UE nr. 66/2014 și nr. 65/2014

A. Informații despre hota de bucătărie (www.diy.com)

	Valoare
Marcă comercială	GoodHome
Identificare model	GHAGRO90
Consum anual de electricitate (hotă AEC) (kWh/an)	26.4
Clasă de eficiență energetică	A+
Eficiența dinamică a fluidelor	39.3
Clasă de eficiență dinamică a fluidelor	A
Eficiența iluminatului (hotă LE) (lux/W)	4.2
Clasa de eficiență a iluminatului	F
Eficiența filtrului de grăsime (hotă GFE)	58.6
Clasa de eficiență a filtrului de grăsime (hotă GFE)	E
Flux minim de aer la punctul de lucru (la utilizare normală) (m ³ /h)	270.8
Flux maxim de aer la punctul de lucru (la utilizare normală) (m ³ /h)	568.4
Flux maxim de aer la cea mai înaltă setare (Q _{max}) (m ³ /h)	608.5
Flux maxim de aer la cea mai înaltă setare (Q _{max}) (m ³ /h) (cu amplificare)	851.6
Nivelul de putere sonoră ponderată la setare minimă (LWA) (dB)	46
Nivelul de putere sonoră ponderată la setare maximă (LWA) (dB)	65
Nivelul de putere sonoră a amplificatorului, dacă există (LWA) (dB)	70
Consum de energie măsurat în modul oprit (P _o) (W)	0.46
Consum de energie măsurat în modul standby (P _o) (W)	-
Factor de creștere a duratei (f)	0.6
Indice de eficiență energetică (hotă EEI)	39.9
Debit de aer măsurat la punctul cu eficiența cea mai mare (QBEP) (m ³ /h)	369.4



Presiunea aerului măsurată la punctul cu eficiența cea mai mare (PBEP) (Pa)	308
Consum de putere electrică măsurat la punctul cu cea mai mare eficiență (WBEP) (W)	80.5
Putere nominală a sistemului de iluminat (WL) (W)	12
Intensitatea medie a sistemului de iluminat pe suprafața de gătire (E _{middle}) (lux)	50

Metoda de măsurare și calcul folosită în tabelul de mai sus a fost realizată în conformitate cu Regulamentul delegat (UE) Nr. 65/2014 al Comisiei și Regulamentul (UE) Nr. 66/2014 al Comisiei.

B. Mai jos sunt prezentate modalitățile de reducere a impactului procesului de gătire asupra mediului (de exemplu, reducerea consumului de energie).

1. Montați hota într-un loc adecvat, cu ventilație eficientă.
2. Curățați periodic hota, pentru a nu bloca accesul aerului.
3. Opriți lumina hotei după gătire.
4. Opriți hota după gătire.

C. Informații privind demontarea.

Aparatul nu poate fi demontat de utilizator în alt fel decât cel indicat în instrucțiunile inițiale de montare din manualul de utilizare. La sfârșitul duratei de viață utile, aparatul nu trebuie eliminat împreună cu gunoiul menajer. Consultați autoritățile locale, serviciile de eliminare a deșeurilor menajere sau distribuitorul de unde ați cumpărat aparatul pentru sfaturi privind reciclarea.

RO Depanare

Problemă	Cauză posibilă	Soluție
Vibrații excesive.	Aparatul nu este montat corespunzător pe console.	Demontați aparatul și verificați dacă este fixat corespunzător.
	Lama ventilatorului este deteriorată.	Opriți aparatul. Reparațiile trebuie efectuate numai de personal calificat.
	Motorul ventilatorului nu este fixat corespunzător.	
Lumina este aprinsă, dar ventilatorul nu funcționează.	Lama ventilatorului este blocată.	
	Motorul este deteriorat.	
Lumina și motorul nu funcționează.	Bec ars.	Contactați linia de asistență clienți specificată la finalul secțiunii Îngrijire și întreținere, pentru a stabili vizita unui inginer.
	Pierderi de tensiune.	Verificați alimentarea.
Eficiență redusă de aspirare.	Viteză prea mică.	Selectați o viteză mai mare.
	Filtrele de aluminiu sunt murdare.	Curățați filtrele de aluminiu. (Consultați secțiunea Îngrijire și întreținere).
	Ventilatorul superior poate fi blocat.	Eliminați orice obstacol.
	Setul opțional de ventilație poate fi torsionat.	Setul de ventilație trebuie montat conform instrucțiunilor producătorului.
	Este posibil ca instalarea să nu fie conformă cu instrucțiunile producătorului.	Tubulatura de ventilație trebuie să aibă diametrul corect pe toată lungimea, fără reduceri sau restricții. (Consultați secțiunea de montare).
Funcționează normal, dar mirosul de mâncare persistă.	Filtrul din carbon nu este montat în modul recirculare sau este plin de grăsime.	Montați sau înlocuiți filtrul din carbon (Consultați secțiunea Îngrijire și întreținere).

“Acest aparat respectă legea privind limitarea interferenței undelor radio. Deoarece Producătorul dispune de o politică de îmbunătățire continuă a produselor, își rezervă dreptul de a adapta produsul și de a realiza modificări asupra produsului la libera alegere, fără o notificare prealabilă.”



EN Guarantee

- We take special care to select high quality materials and use manufacturing techniques that allow us to create products incorporating design and durability. This GoodHome Cooker Hood has a manufacturer's guarantee of 5 years against manufacturing defects, from the date of purchase (if bought in store) or date of delivery (if bought online), at no additional cost for normal (non-professional or commercial) household use.
- To make a claim under this guarantee, you must present your proof of purchase (such as a sales receipt, purchase invoice or other evidence admissible under applicable law), please keep your proof of purchase in a safe place. For this guarantee to apply, the product you purchased must be new, it will not apply to second hand or display products. Unless stated otherwise by applicable law, any replacement product issued under this guarantee will only be guaranteed until expiry of the original period guarantee period.
- This guarantee covers product failures and malfunctions provided the product was used for the purpose for which it is intended and subject to installation, cleaning, care and maintenance in accordance with the information contained in these terms and conditions, in the user manual and standard practice, provided that standard practice does not conflict with the user manual.
- This guarantee does not cover defects and damage caused by normal wear and tear or damage that could be the result of improper use, faulty installation or assembly, neglect, accident, misuse, or modification of the product. Unless stated otherwise by applicable law, this guarantee will not cover, in any case, ancillary costs (shipping, movement, costs of uninstalling and reinstalling, labour etc), or direct and indirect damage.
- If the product is defective, we will, within a reasonable time, repair.
- Rights under this guarantee are enforceable in the country in which you purchased this product.
- Guarantee related queries should be addressed to the store you purchased this product from.
- The guarantee is in addition to and does not affect your statutory rights.

FR Garantie

- Nous veillons tout particulièrement à sélectionner des matériaux de haute qualité et à utiliser des techniques de fabrication qui nous permettent de créer des produits à la fois design et durables. La hotte aspirante GoodHome s'accompagne d'une garantie fabricant de 5 ans contre tout défaut de fabrication, à compter de la date d'achat (en cas d'achat en magasin) ou de la date de livraison (en cas d'achat en ligne), sans coût supplémentaire dans le cadre d'un usage domestique normal (non professionnel et non commercial).
- Pour déposer une réclamation au titre de cette garantie, vous devez présenter votre preuve d'achat (ticket de caisse, facture d'achat ou toute autre preuve recevable en vertu de la loi en vigueur). Conserver votre preuve d'achat dans un endroit sûr. Pour que cette garantie soit applicable, le produit que vous avez acheté doit être neuf. La garantie ne s'applique pas aux produits d'occasion ou aux modèles d'exposition. Sauf indication contraire prévue par la loi en vigueur, tout produit de remplacement fourni au titre de la présente

garantie ne sera garanti que jusqu'à expiration de la période de garantie initiale.

- Cette garantie couvre les défaillances et dysfonctionnements matériels, sous réserve que le produit ait été utilisé conformément à l'usage pour lequel il a été conçu, qu'il ait été installé, nettoyé et entretenu conformément aux informations contenues dans les présentes conditions générales ainsi que dans le manuel d'utilisation, et conformément à la pratique, sous réserve que cette dernière n'aille pas à l'encontre du manuel d'utilisation.
- Cette garantie ne couvre pas les défauts et dommages causés par l'usure normale ni les dommages pouvant résulter d'une utilisation non conforme, d'une installation ou d'un montage défectueux, ou d'une négligence, d'un accident, d'une mauvaise utilisation ou d'une modification du produit. Sauf indication contraire prévue par la loi en vigueur, cette garantie ne couvre en aucun cas les coûts accessoires (expédition, transport, frais de désinstallation et réinstallation, main-d'œuvre, etc.), ni les dommages directs et indirects.
- Si le produit est défectueux, nous proposerons, dans un délai raisonnable, une réparation.
- Cette garantie est valable dans le pays où vous avez acheté ce produit.
- Toute demande au titre de la garantie doit être adressée au magasin où vous avez acheté ce produit.
- Cette garantie s'ajoute à vos droits statutaires, sans les affecter.

PL Gwarancja

- Dokładamy wszelkich starań, aby wybrać materiały wysokiej jakości i zastosować techniki produkcyjne, które pozwalają nam tworzyć produkty o odpowiedniej konstrukcji i trwałości. Ten okap GoodHome jest objęty gwarancją producenta na okres 5 lat od daty zakupu (w przypadku zakupu w sklepie) lub daty dostawy (w przypadku zakupu w Internecie), bez dodatkowych kosztów w zakresie normalnego (nieprofesjonalnego lub komercyjnego) lub domowego użytkowania.
- W celu zgłoszenia roszczenia w ramach gwarancji należy przedstawić dowód zakupu (np. paragon, fakturę lub inny ważny w świetle prawa dokument). Dowód zakupu należy przechowywać w bezpiecznym miejscu. Gwarancja dotyczy wyłącznie produktów zakupionych jako nowe, a nie dotyczy produktów nabytych jako używane lub powystawowe. Jeśli odpowiednie przepisy nie stanowią inaczej, produkt zastępczy wydany na mocy niniejszej gwarancji będzie objęty gwarancją tylko do końca okresu obowiązywania pierwotnej gwarancji.
- Gwarancja obejmuje usterki i awarie, przy założeniu, że produkt był używany zgodnie z przeznaczeniem oraz zamontowany, czyszczony, konserwowany i serwisowany zgodnie ze standardowymi praktykami i informacjami zawartymi powyżej, w instrukcji obsługi oraz określonymi przez standardowe sposoby postępowania, jeśli są one zgodne z instrukcją obsługi.
- Niniejsza gwarancja nie obejmuje wad ani uszkodzeń wynikających z normalnego zużycia, uszkodzeń będących skutkiem niewłaściwego użytkowania, montażu lub złożenia, a także zaniedbania, wypadku, używania niezgodnego z przeznaczeniem lub modyfikacji produktu. Jeśli lokalne przepisy nie stanowią inaczej, niniejsza gwarancja nie obejmuje w żadnym przypadku kosztów dodatkowych (dostawy,



EN Guarantee
PL Gwarancja

FR Garantie
RO Garanție

18

transportu, demontažu oraz montażu, robocizny itp.) ani strat bezpośrednich lub pośrednich.

- W razie stwierdzenia uszkodzenia produktu zobowiązujemy się dokonać naprawy w rozsądnym czasie.
- Prawa wynikające z niniejszej gwarancji mają zastosowanie w kraju, w którym zakupiono produkt.
- Pytania dotyczące gwarancji należy kierować do sklepu, w którym zakupiono produkt.
- Niniejsza gwarancja jest dokumentem dodatkowym, który nie ma wpływu na ustawowe prawa konsumenta.

RO Garanție

- Avem mare grijă să selectăm materiale de înaltă calitate și să utilizăm tehnici de fabricare care ne permit să creăm game de produse ce încorporează design și durabilitate. Această hotă GoodHome are o garanție a producătorului de 5 ani pentru defectele de fabricație, de la data cumpărării (dacă este cumpărată din magazin) sau de la data livrării (dacă este cumpărată online), fără nici un cost suplimentar, pentru utilizarea casnică normală (nu profesională sau comercială).
- Pentru a face o solicitare în temeiul acestei garanții, trebuie să prezentați dovada achiziției (precum chitanța de vânzare, factura de achiziție sau altă dovadă admisibilă potrivit legii în vigoare); păstrați dovada achiziției într-un loc sigur. Pentru ca această garanție să se aplice, produsul pe care l-ați cumpărat trebuie să fie nou; garanția nu se va aplica produselor la mâna a doua sau mostrelor din magazin. Dacă nu se specifică altfel în legile în vigoare, orice produs înlocuitor livrat în baza acestei garanții va fi garantat doar până la expirarea perioadei inițiale de garanție.
- Această garanție acoperă defecțiunile produsului, cu condiția ca produsul să fi fost utilizat în scopul prevăzut și să fi fost instalat, curățat, îngrijit și întreținut în conformitate cu informațiile cuprinse în acești termeni și condiții și în manualul de utilizare, dar și cu practicile standard, cu condiția ca practicile standard să nu contrazică manualul de utilizare.
- Această garanție nu acoperă defectele și deteriorările provocate de uzura normală și daunele care pot fi rezultatul utilizării necorespunzătoare, instalării sau asamblării defectuoase, neglijenței, accidentelor, folosirii incorecte sau modificărilor aduse produsului. Dacă nu se specifică altfel în legile în vigoare, această garanție nu acoperă în niciun caz costurile suplimentare (de transport, deplasare, dezinstalare și instalare, manoperă etc.) sau daunele directe și indirecte.
- Dacă produsul este defect, îl vom repara, într-un interval de timp rezonabil.
- Drepturile acoperite de această garanție sunt aplicabile în țara în care ați achiziționat produsul.
- Întrebările legate de garanție trebuie adresate magazinului de unde ați achiziționat produsul.
- Garanția se adaugă la drepturile dvs. legale și nu le afectează.

EN Recycling & disposal

Waste electrical products (WEEE) should not be disposed of with household waste.

Please recycle where facilities exist. Check with your local governmental authority, domestic waste disposal services or the retailer where the product was bought for recycling advice.

The wheellie bin symbol on the product or its packaging indicates that this product cannot be treated as normal household waste. This product must be handed over to an electric and electronic equipment collection point for recycling. On ensuring that this product is disposed of correctly, you will help to avoid possible negative consequences for the environment and public health, which could occur if this product is not handled correctly.



FR Recyclage et mise au rebut

Les produits électriques usagés (WEEE) ne doivent pas être éliminés avec les déchets ménagers.

Recycler le produit si des installations sont prévues à cet effet. Consulter les autorités gouvernementales locales, les services d'enlèvement des ordures ménagères ou le distributeur chez qui le produit a été acheté, pour obtenir des conseils de recyclage.

Le symbole de la poubelle sur roues, sur le produit ou son emballage, indique que ce produit ne peut pas être traité comme un déchet ménager normal. Ce produit doit être remis à un point de collecte d'équipements électriques et électroniques pour être recyclé. En vous assurant que ce produit est éliminé correctement, vous permettrez d'éviter de possibles conséquences négatives sur l'environnement et la santé publique pouvant survenir si ce produit n'était pas manipulé correctement.





EN Guarantee
PL Gwarancja

FR Garantie
RO Garanție

PL Recykling i utylizacja

Zużyte produkty elektryczne (WEEE) nie powinny być utylizowane z odpadami domowymi.

Należy je przekazać do utylizacji w przeznaczonych do tego miejscach. Aby uzyskać poradę w zakresie recyklingu, należy skontaktować się z lokalnymi władzami, firmą zajmującą się utylizacją odpadów lub sprzedawcą, u którego został zakupiony produkt.

Symbol kosza na śmieci na produkcie lub jego opakowaniu informuje o tym, że urządzenie nie może zostać wyrzucone wraz z odpadami komunalnymi.

Niniejszy produkt musi zostać przekazany do punktu zbiórki sprzętu elektrycznego i elektronicznego w celu recyklingu. Utylizując niniejszy produkt w odpowiedni sposób, użytkownik zapobiega negatywnym skutkom wpływającym na środowisko i zdrowie publiczne, które mogłyby zostać wywołane poprzez niewłaściwe obchodzenie się z urządzeniem.



RO Reciclare și eliminare

Produsele electrice uzate (DEEE) nu trebuie eliminate împreună cu gunoiul menajer.

Acolo unde există facilitățile necesare, vă rugăm să reciclați. Consultați autoritățile locale, serviciile de eliminare a deșeurilor menajere sau distribuitorul de unde ați cumpărat aparatul pentru sfaturi privind reciclarea.

Simbolul toberonului cu roți, prezent pe produs sau pe ambalaj, indică faptul că acest produs nu poate fi tratat ca deșeu menajer obișnuit. Acest produs trebuie predat la un punct de colectare a echipamentelor electrice sau electronice în vederea reciclării. Asigurându-vă că acest produs este eliminat corespunzător, ajutați la evitarea posibilelor consecințe negative pentru mediu și sănătatea publică, care ar putea interveni în cazul în care produsul nu este eliminat corect.





EN Guarantee
PL Gwarancja

FR Garantie
RO Garanție

20

EN (EU) Declaration of Conformity

Name and address of the manufacturer or his authorized representative:

Kingfisher International Products B.V., Rapenburgerstraat 175E, 1011 VM Amsterdam, The Netherlands

This declaration of conformity is issued under the sole responsibility of the manufacturer.

- Object of the declaration:
- Product: Angled glass hood
- Model: GHAGRO90
- EAN: 3663602434313

The object of the declaration described above is in conformity with the relevant Union harmonisation legislation:

- 2014/53/EU Radio Equipment Directive

References to the relevant harmonised standards used or references to the other technical specifications in relation to which conformity is declared:

EN 60335-1:2012+A11:2014+A13:2017

EN 60335-2-31:2014

EN 62233:2008

EN 55014-1:2006 + A1:2009 + A2:2011

EN 55014-2:1997 + A1:2001 + A2:2008

EN 55014-2:2015

EN 61000-3-2:2014

EN 61000-3-3:2013

EN 300 220-2 V3.1.1

EN 301 489-3 V2.2.1

EN 301 489-1 V2.2.0

EN 62479: 2010

Additional information:

Signed for and on behalf of:

Kingfisher International Products B.V.,
Rapenburgerstraat 175E,
1011 VM Amsterdam, The Netherlands

David Awe
Group Quality Director

on: 16-08-2021



EN Guarantee
PL Gwarancja

FR Garantie
RO Garanție

21

EN (UK) Declaration of Conformity

Name and address of the manufacturer or his authorized representative:

Kingfisher International Products Limited, 3 Sheldon Square, London, W2 6PX, United Kingdom

This declaration of conformity is issued under the sole responsibility of the manufacturer.

- Object of the declaration:
- Product: Angled glass hood
- Model: GHAGRO90
- EAN: 3663602434313

The object of the declaration described above is in conformity with the relevant legislation:

- Radio Equipment Regulations 2017 as amended

References to the relevant harmonised standards used or references to the other technical specifications in relation to which conformity is declared:

EN 60335-1:2012+A11:2014+A13:2017

EN 60335-2-31:2014

EN 62233:2008

EN 55014-1:2006 + A1:2009 + A2:2011

EN 55014-2:1997 + A1:2001 + A2:2008

EN 55014-2:2015

EN 61000-3-2:2014

EN 61000-3-3:2013

EN 300 220-2 V3.1.1

EN 301 489-3 V2.2.1

EN 301 489-1 V2.2.0

EN 62479: 2010

Additional information:

Signed for and on behalf of:

Kingfisher International Products Limited
3 Sheldon Square, London, W2 6PX,
United Kingdom

David Awe
Group Quality Director

on: 16-08-2021



EN Guarantee
PL Gwarancja

FR Garantie
RO Garanție

22

FR Déclaration de conformité (UE)

Nom et adresse du fabricant ou de son représentant autorisé :

Kingfisher International Products B.V., Rapenburgerstraat 175E, 1011 VM Amsterdam, The Netherlands

La présente déclaration de conformité est établie sous la seule responsabilité du fabricant.

- Objet de la déclaration :
- Produit : Hotte en verre inclinée
- Modèle : GHAGRO90
- EAN : 3663602434313

L'objet de la déclaration décrite ci-dessus est conforme à la législation d'harmonisation applicable de l'Union européenne :

- Directive des équipements radio 2014/53/UE

Références aux normes harmonisées pertinentes appliquées ou références aux autres caractéristiques techniques en rapport avec la déclaration de conformité :

EN 60335-1:2012+A11:2014+A13:2017

EN 60335-2-31:2014

EN 62233:2008

EN 55014-1:2006 + A1:2009 + A2:2011

EN 55014-2:1997 + A1:2001 + A2:2008

EN 55014-2:2015

EN 61000-3-2:2014

EN 61000-3-3:2013

EN 300 220-2 V3.1.1

EN 301 489-3 V2.2.1

EN 301 489-1 V2.2.0

EN 62479: 2010

Informations additionnelles :

Signé pour et au nom de :

Kingfisher International Products B.V.,
Rapenburgerstraat 175E,
1011 VM Amsterdam, The Netherlands

David Awe
Directeur Qualité du Groupe

Le : 16-08-2021



EN Guarantee
PL Gwarancja

FR Garantie
RO Garanție

23

PL Deklaracja zgodności (UE)

Nazwa i adres producenta lub jego upoważnionego przedstawiciela:

Kingfisher International Products B.V., Rapenburgerstraat 175E, 1011 VM Amsterdam, The Netherlands

Niniejsza deklaracja zgodności została wydana na wyłączną odpowiedzialność producenta.

- Przedmiot deklaracji:
- Produkt: Płyta indukcyjna
- Model: GHAGRO90
- EAN : 3663602434313

Przedmiot deklaracji opisany powyżej jest zgodny z odpowiednim prawodawstwem harmonizacyjnym UE:

- Dyrektywa dotycząca urządzeń radiowych 2014/53/UE

Odniesienia do odpowiednich zharmonizowanych norm lub odniesienia do innych specyfikacji technicznych, dla których deklarowana jest zgodność:

EN 60335-1:2012+A11:2014+A13:2017

EN 60335-2-31:2014

EN 62233:2008

EN 55014-1:2006 + A1:2009 + A2:2011

EN 55014-2:1997 + A1:2001 + A2:2008

EN 55014-2:2015

EN 61000-3-2:2014

EN 61000-3-3:2013

EN 300 220-2 V3.1.1

EN 301 489-3 V2.2.1

EN 301 489-1 V2.2.0

EN 62479: 2010

Informacje dodatkowe:

Podpisano dla i w imieniu:

Kingfisher International Products B.V.,
Rapenburgerstraat 175E,
1011 VM Amsterdam, The Netherlands

David Awe
Dyrektor Grupy ds. jakości

W dniu: 16-08-2021



EN Garantie
PL Gwarancja

FR Garantie
RO Garanție

24

RO Declarație de conformitate (UE)

Denumirea și adresa producătorului sau a reprezentantului autorizat al acestuia:

Kingfisher International Products B.V., Rapenburgerstraat 175E, 1011 VM Amsterdam, The Netherlands

Această declarație de conformitate este emisă sub răspunderea exclusivă a producătorului.

- Obiectul declarației:
- Produs: Plită cu inducție
- Model: GHAGRO90
- EAN: 3663602434313

Obiectul declarației descris mai sus este în conformitate cu legislația de armonizare relevantă a Uniunii:

- Directiva 2014/53/UE privind echipamentele radio

Referințe la standardele armonizate relevante utilizate sau referințe la alte specificații tehnice în legătură cu care este declarată conformitatea:

EN 60335-1:2012+A11:2014+A13:2017

EN 60335-2-31:2014

EN 62233:2008

EN 55014-1:2006 + A1:2009 + A2:2011

EN 55014-2:1997 + A1:2001 + A2:2008

EN 55014-2:2015

EN 61000-3-2:2014

EN 61000-3-3:2013

EN 300 220-2 V3.1.1

EN 301 489-3 V2.2.1

EN 301 489-1 V2.2.0

EN 62479: 2010

Informații suplimentare:

Semnat pentru și în numele:

Kingfisher International Products B.V.,
Rapenburgerstraat 175E,
1011 VM Amsterdam, The Netherlands

David Awe
Director de calitate al Grupului

În data de: 16-08-2021

Addresses

Manufacturer • Fabricant • Producent •

Producător:

UK Manufacturer:

Kingfisher International Products Limited,
3 Sheldon Square, London, W2 6PX,
United Kingdom

EU Manufacturer:

Kingfisher International Products B.V.
Rapenburgerstraat 175E
1011 VM Amsterdam
The Netherlands
www.kingfisher.com/products

EN www.diy.com
www.screwfix.com
www.screwfix.ie

**To view instruction manuals online,
visit www.kingfisher.com/products**

Customer Helpline (Freephone)
UK 0800 324 7818 uk@kingfisherservice.com
Eire 1800 932 230 eire@kingfisherservice.com

FR www.castorama.fr
www.bricodepot.fr

**Pour consulter les manuels d'instructions
en ligne, rendez-vous sur le site
www.kingfisher.com/products**

Assistance téléphonique (sans frais) :
0800 733 030 france@kingfisherservice.com

PL www.castorama.pl

**Aby zapoznać się z instrukcją obsługi online,
odwiedź stronę www.kingfisher.com/products**

Infolinia dla klientów (bezpłatna)
800 121 2222 poland@kingfisherservice.com

RO www.bricodepot.ro

**Pentru a consulta manualele de instrucțiuni
online, vizitați www.kingfisher.com/products**

Asistență clienți (apel gratuit):
0800 895 099 romania@kingfisherservice.com

bamia

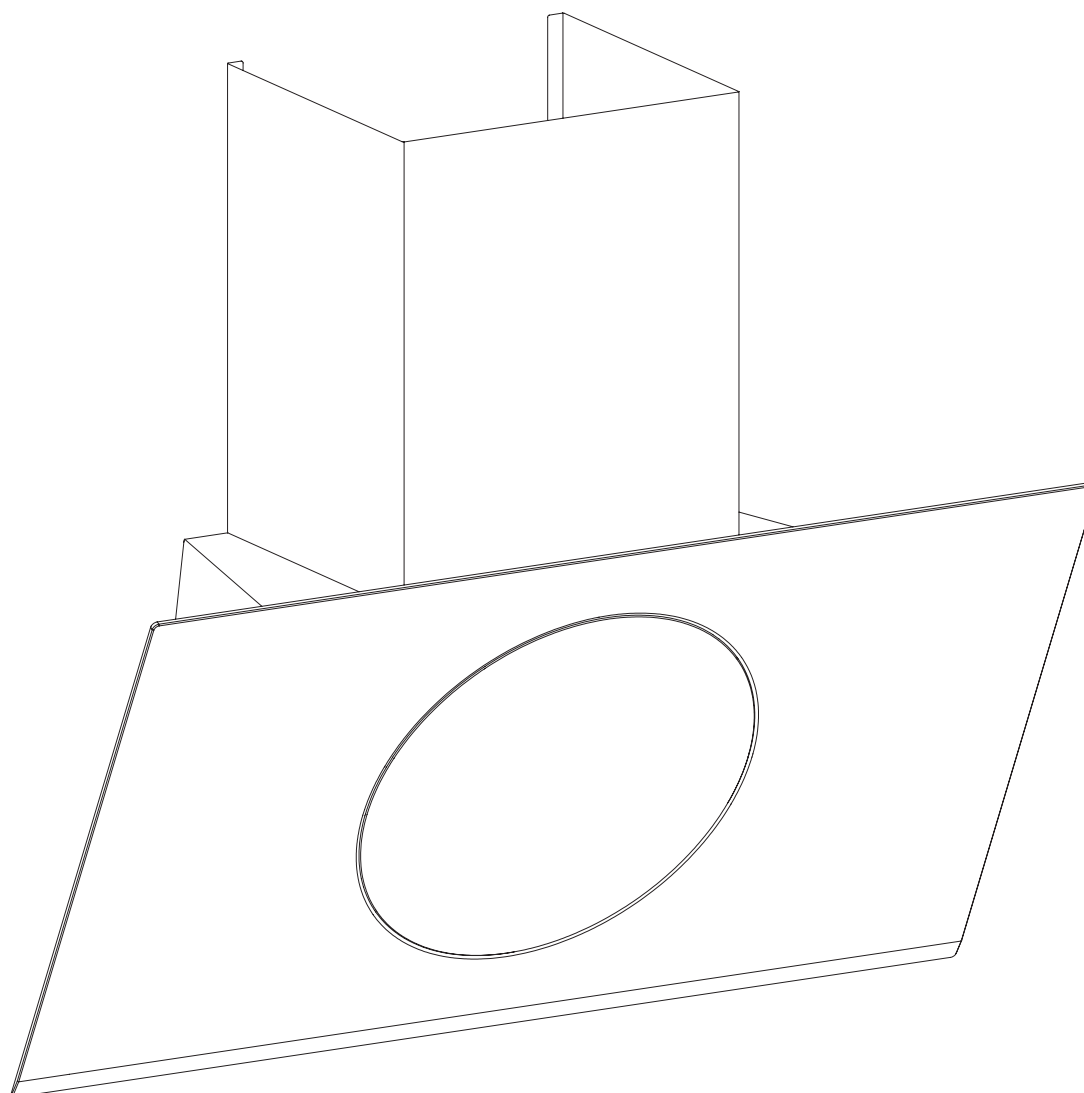
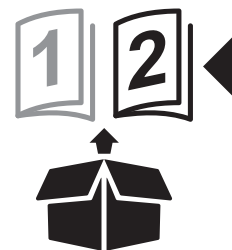

GHAGRO90
3663602434313

GoodHome



EN Contents
PL Zawartość

FR Contenu
RO Cuprins



Preparation 03

FR	Préparation	03
PL	Przygotowanie	03
RO	Pregătire	03



Installation 04

FR	Installation	04
PL	Montaż	04
RO	Instalare	04



Use 17

FR	Utilisation	24
PL	Użytkowanie	31
RO	Utilizare	38



Care and Maintenance 45

FR	Entretien et maintenance	47
PL	Czyszczenie i konserwacja	49
RO	Îngrijire și întreținere	54



EN IMPORTANT - Please read carefully the separate safety guide before use.

FR IMPORTANT : lire attentivement le guide de sécurité avant utilisation.

PL WAŻNE – przed użyciem należy się uważnie zapoznać z dołączonymi oddzielnie informacjami dotyczącymi bezpieczeństwa.

RO IMPORTANT - Citiți cu atenție ghidul separat privind siguranța înainte de utilizarea produsului.

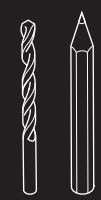
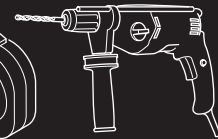
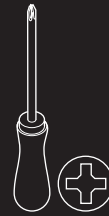
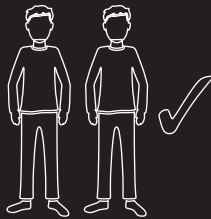

6mm

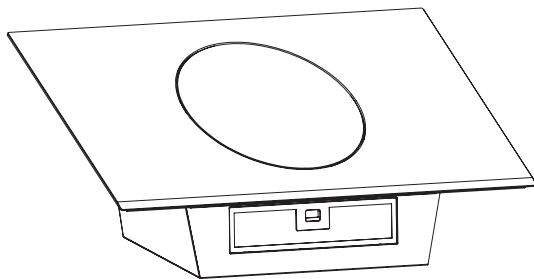

[01] x1

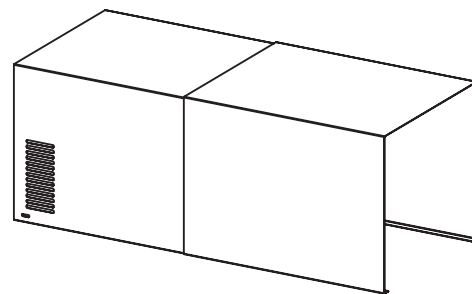

[02] x1



[03] x1



[04] x1



[05] x8
(4 x 32mm)



[06] x8

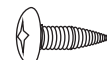

[07] x2
(3.5 x 10mm)

EN Not included
FR Non inclus
PL Brak w zestawie
RO Neinclus

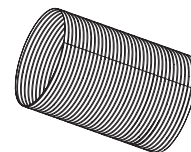

VENT PACK (Ø150mm)
3663602843153

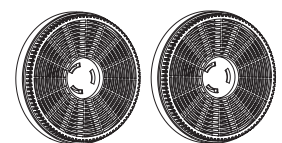

CARBFILT 50
3663602480051



01

A

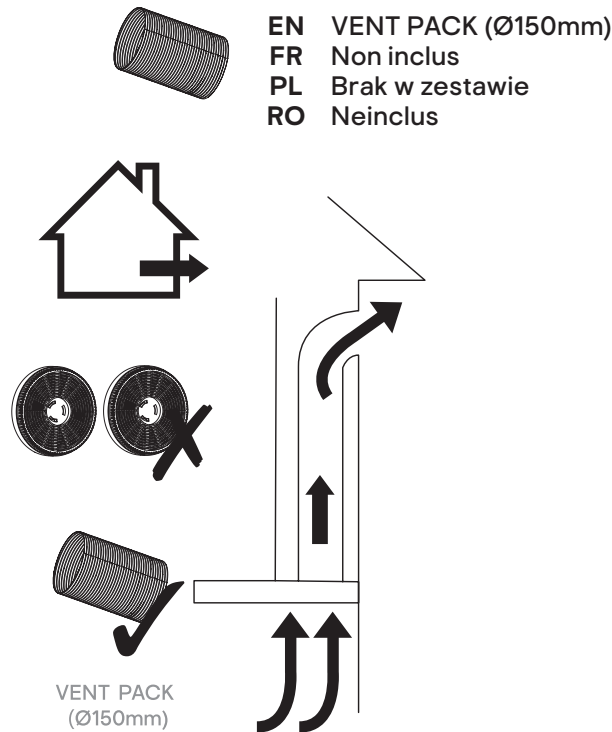

B

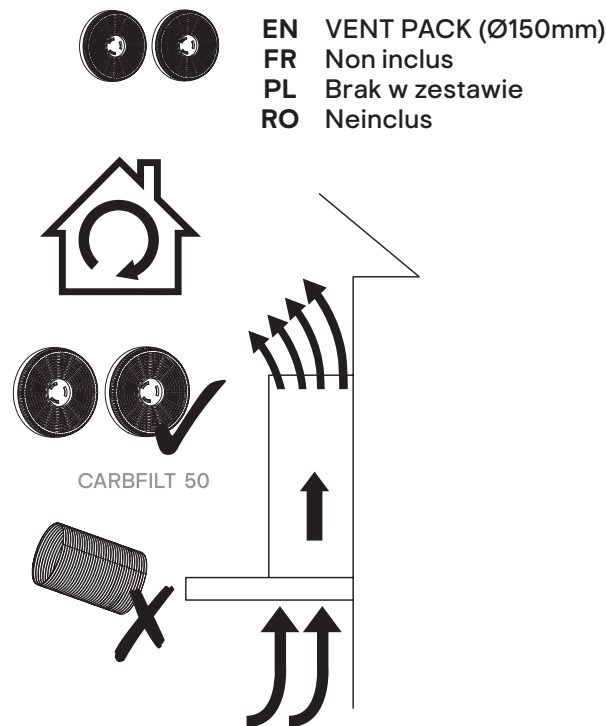

- EN** Choose a type of installation: Ducted option (extraction to the outside) or Recirculation option B (no extraction to the outside). This appliance is for installation on a wall only.
- FR** Choisir un type d'installation : option de conduit A (extraction vers l'extérieur) ou option de recyclage B (pas d'extraction vers l'extérieur). Cet appareil est uniquement conçu pour une installation murale.
- PL** Wybrać rodzaj instalacji: Opcja kanałowa (wyciąg na zewnątrz) lub opcja recyrkulacyjna B (brak wyciągu na zewnątrz). Urządzenie przeznaczone jest do montażu wyłącznie na ścianie.
- RO** Alegeți un tip de instalare: Opțiunea cu tubatură (evacuare în exterior) sau Opțiunea de recirculare B (fără evacuare în exterior). Acest aparat se poate monta numai pe un perete.



02

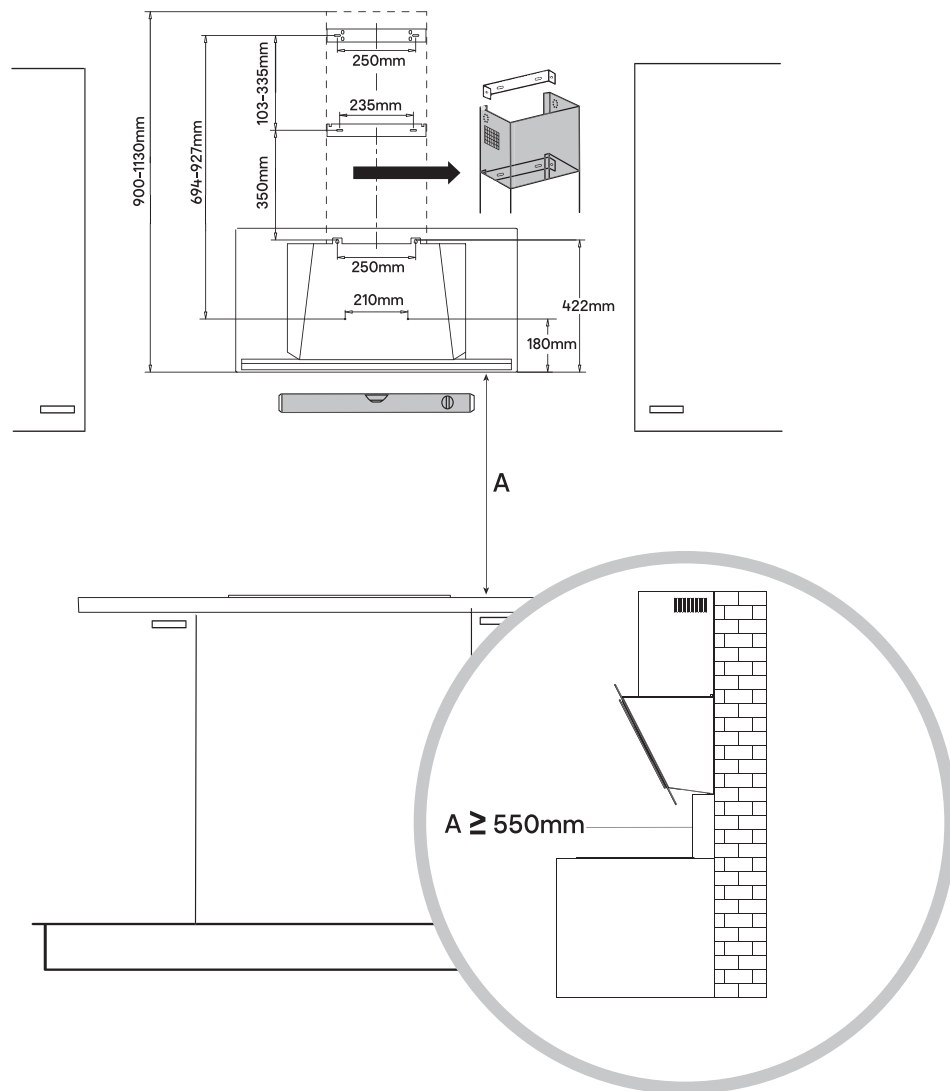

EN Mark the wall with the hole positions as shown in the diagram. The fixings supplied are suitable for solid walls only. When fixing to any other type of wall use suitable alternative fixings.

Warning: Caution! Before drilling it is extremely important to check the wall for hidden pipes, electrical cables etc using an appropriate detection device.

Drill the holes, insert the wall plugs in all 8 holes. Insert the screws in the holes in the second row from the bottom. The maximum gap between row three and row four from the bottom should be between 103-335mm, dependent upon the ceiling height.

WARNING: Use only the same size of fittings and mounting screws as recommended in this instruction manual. Failure to follow these instructions may result in electrical hazards.

FR Marquer l'emplacement des trous au mur comme indiqué sur le schéma. Les fixations fournies conviennent à des murs pleins uniquement. Lors d'une fixation sur n'importe quel autre type de mur, utiliser d'autres fixations adaptées.

Avertissement : Attention ! Avant de percer, il est extrêmement important de vérifier si des tuyaux, des câbles électriques, etc., sont dissimulés dans le mur en utilisant un appareil de détection approprié.

Percer les trous, insérer les chevilles murales dans les 8 trous. Insérer les vis dans les trous de la deuxième rangée à partir du bas. L'écart maximal entre la troisième et la quatrième rangée à partir du bas doit être compris entre 103 et 335 mm, selon la hauteur du plafond.

AVERTISSEMENT : n'utiliser que des raccords et des vis de fixation de la taille recommandée dans cette notice. Le non-respect des présentes instructions peut entraîner un danger électrique.

PL Zaznaczyć na ścianie położenie otworów, jak pokazano na rysunku. Dołączone mocowania są przeznaczone wyłącznie do ścian litych. W przypadku montażu na ścianie innego typu należy użyć odpowiednich mocowań zamiennych.

Ostrzeżenie: Uwaga! Przed rozpoczęciem wiercenia niezwykle ważne jest, aby sprawdzić ścianę pod kątem ukrytych rur, przewodów elektrycznych itp., używając odpowiedniego urządzenia do ich wykrywania.

Wywiercić otwory i włożyć kołki rozporowe we wszystkie 8 otworów. Wkręcić wkręty w otwory w drugim rzędzie od dołu. Maksymalny odstęp między trzecim a czwartym rzędem od dołu powinien wynosić 103-335 mm, w zależności od wysokości sufitu.

OSTRZEŻENIE: Używać wyłącznie mocowań i śrub mocujących o takich samych rozmiarach jak te, które zostały podane w niniejszej instrukcji obsługi. Nieprzestrzeganie tych zaleceń może skutkować porażeniem prądem elektrycznym.

RO Marcați pozițiile orificiilor pe perete, conform schiței. Suporturile furnizate sunt adecvate numai pentru pereți masivi. La montarea pe orice alt tip de perete folosiți dibluri potrivite aceluși tip de perete.

Avertisment: Atenție! Înainte de găurirea peretelui, este extrem de important să verificați peretele, pentru a depista țevile, cablurile electrice sau alte elemente ascunse, utilizând un dispozitiv adecvat de detectare.

Realizați găurile, introduceți diblurile în toate cele 8 găuri. Introduceți șuruburile în al doilea rând de jos. Distanța maximă între rândurile trei și patru de jos trebuie să fie între 103-335 mm, în funcție de înălțimea tavanului.

AVERTISMENT: Folosiți numai elemente de fixare și șuruburi de montaj cu aceleași dimensiuni ca cele recomandate în prezentul manual. Nerespectarea prezentelor instrucțiuni poate cauza pericol de natură electrică.



03

 [05] x2
(4 x 32mm)

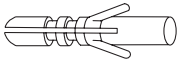
 [06] x8

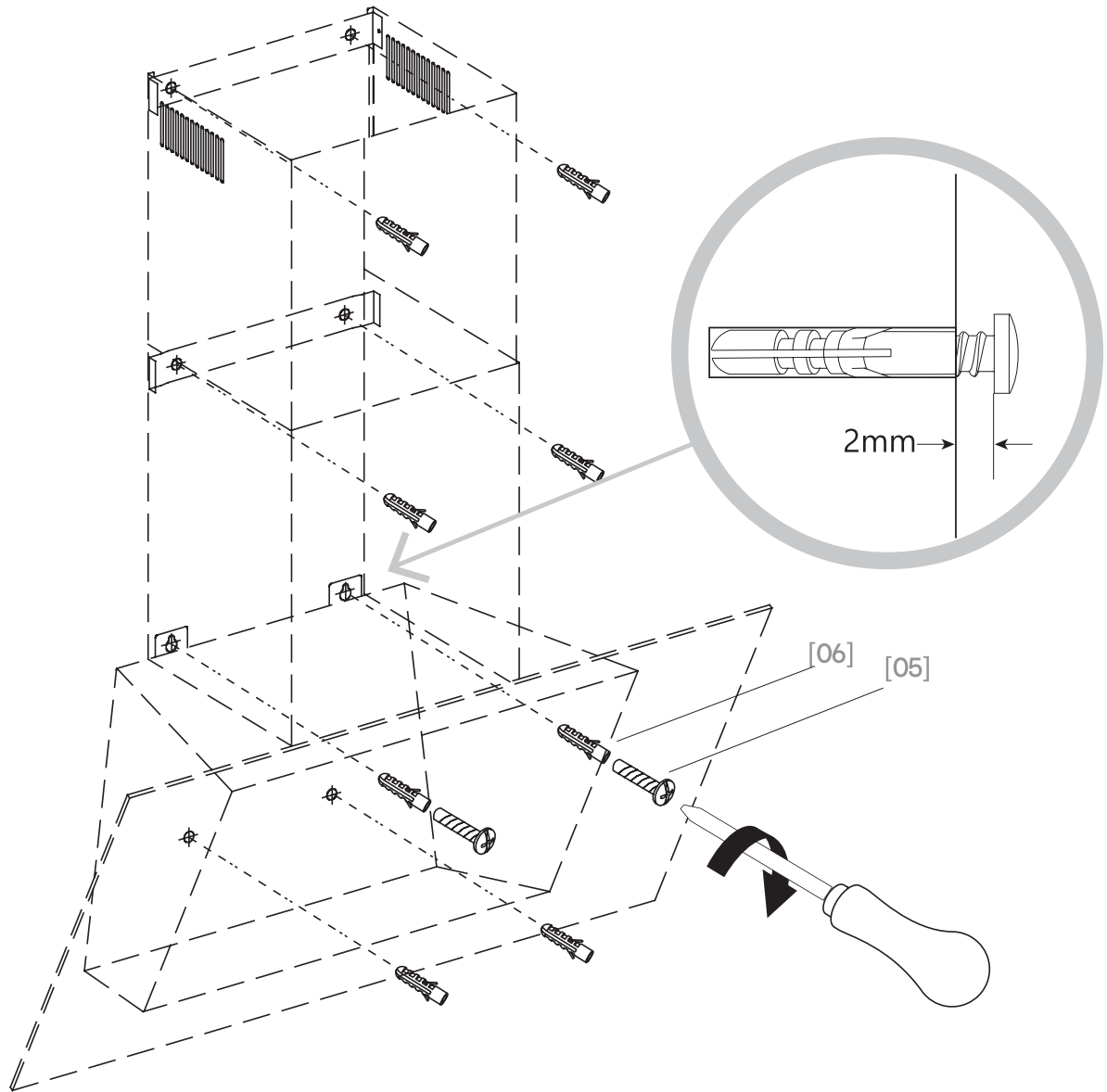



EN Installation
PL Montaż

FR Installation
RO Instalare

07

04

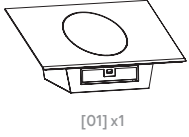

[01] x1

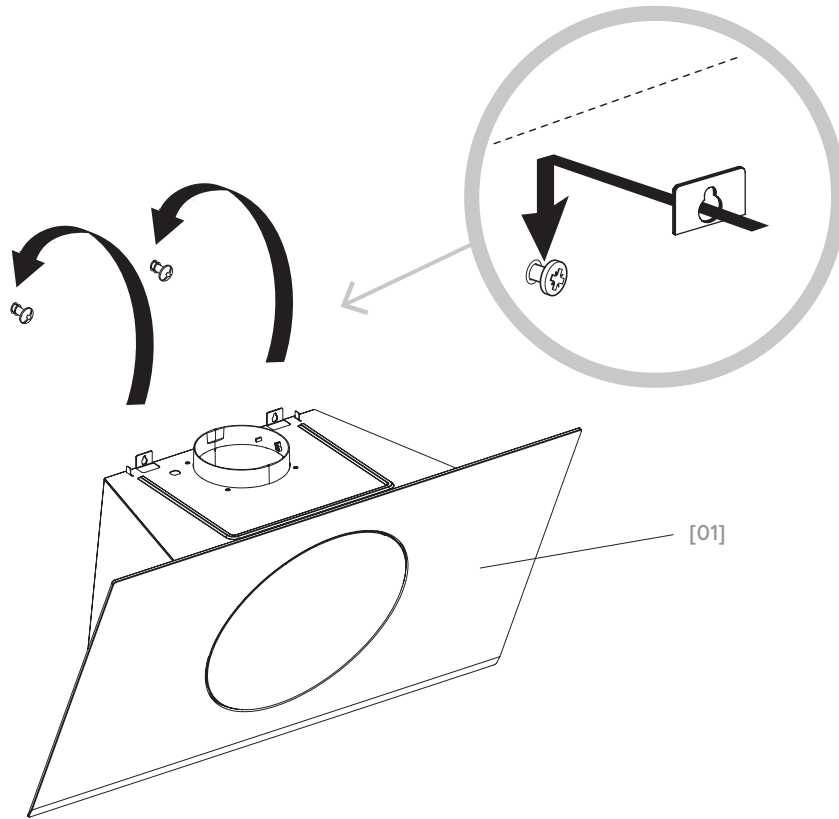

05



[03] x1

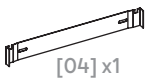

[04] x1



[05] x4

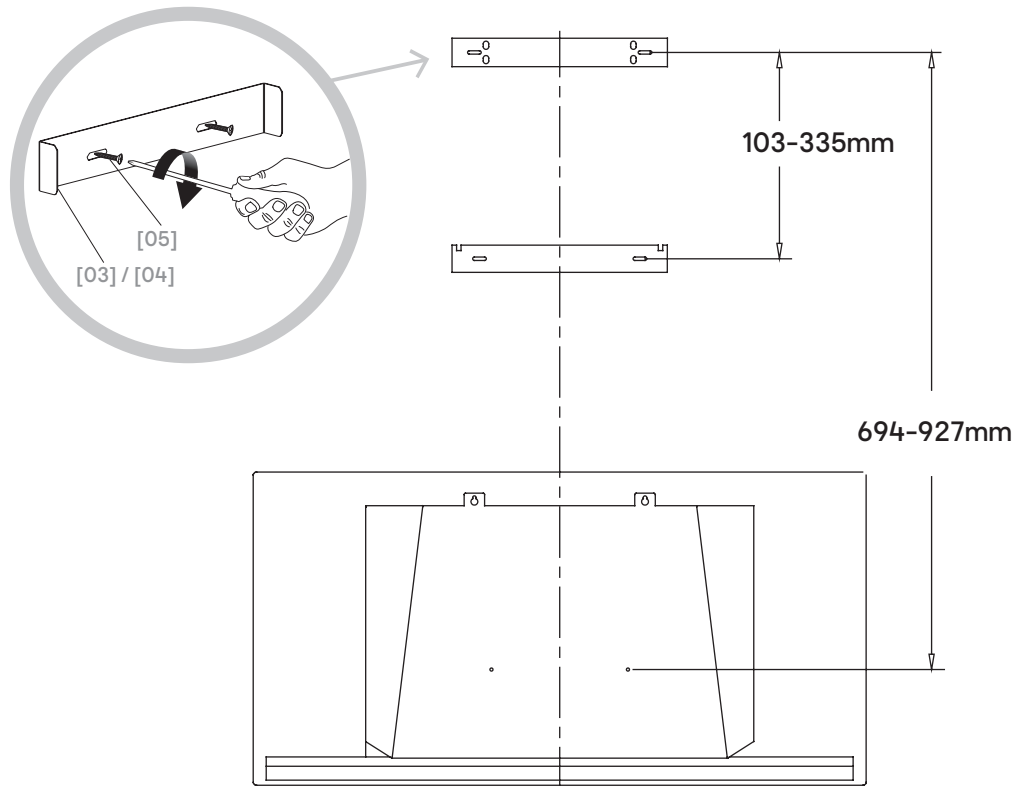



EN Electrical Installation

All installation must be carried out by a competent person or qualified electrician. Before connecting the mains supply ensure that the mains voltage corresponds to the voltage on the rating plate.

Direct Connection

The appliance must be connected directly to the mains using an omnipolar circuit breaker with a minimum opening of 3mm between the contacts.

The installer must ensure that the correct electrical connection has been made and that it complies with the wiring diagram.

The cable must not be bent or compressed.

Regularly check the power plug and power cord for damage. If the supply cord is damaged, it must be replaced by a special cord or assembly available from the manufacturer or its service agent.

WARNING: This is a Class I appliance and **MUST** be earthed.

This appliance is supplied with a 3 core mains cable coloured as follows:

Brown = L or Live

Blue = N or Neutral

Green and Yellow = E or Earth ⊕

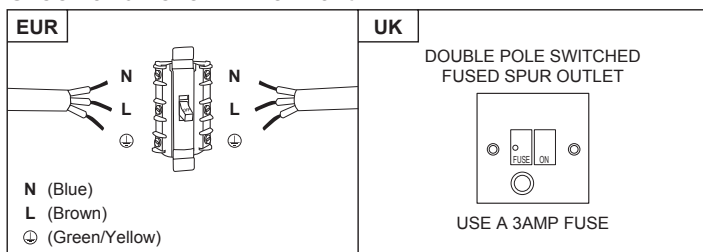

To avoid the risks that are always present when you use an electrical appliance it is important that this appliance is installed correctly and that you read the safety instructions carefully to avoid misuse and hazards. Please keep this instruction booklet for future reference and pass it on to any future owners. After unpacking the appliance please check that it is not damaged. If in doubt, do not use the appliance but contact Customer Services - see the end of the Care & Maintenance section for details.

Once the electrical connection point and routing of the mains cable is established ensure that any excess cable is secured in such a way to prevent it falling into the motor housing and damaging the appliance.

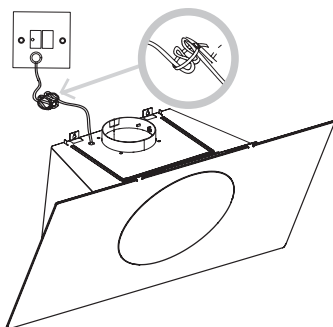

FR Installation électrique

Toute l'installation doit être effectuée par une personne compétente ou un électricien qualifié. Avant de raccorder le câble d'alimentation, s'assurer que la tension de secteur correspond à la tension indiquée sur la plaque signalétique.

Raccordement direct

L'appareil doit être raccordé directement au secteur à l'aide d'un disjoncteur omnipolaire avec une ouverture minimale de 3 mm entre les contacts.

L'installateur doit s'assurer que le bon raccordement électrique a été effectué et qu'il respecte le schéma de câblage.

Le câble ne doit pas être plié ou comprimé.

Vérifier régulièrement la présence de dommages sur la fiche secteur et le cordon d'alimentation. Si le cordon d'alimentation est endommagé, il doit être remplacé par un cordon spécial ou un ensemble prévu à cet effet, disponible auprès du fabricant ou de son prestataire de service.

AVERTISSEMENT : il s'agit d'un appareil de Classe I. Il **DOIT** être raccordé à la terre.

Cet appareil est livré avec un câble secteur à 3 conducteurs présentant les couleurs suivantes :

Marron = L ou Phase

Bleu = N ou Neutre

Vert et Jaune = E ou Terre ⊕

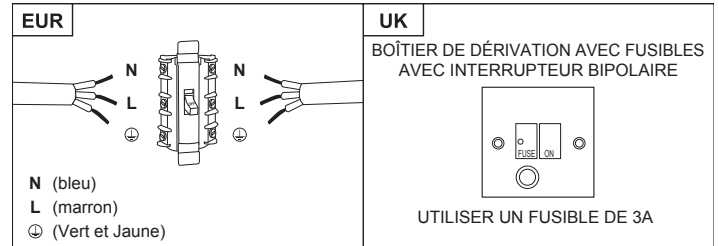

Afin de prévenir les risques, toujours présents lors de l'utilisation d'un appareil électrique, il est important que cet appareil soit correctement installé et de lire les instructions de sécurité soigneusement en vue d'empêcher tout danger ou mauvaise utilisation. Veiller à conserver ce manuel d'instructions pour référence et à le transmettre à tout futur propriétaire. Après avoir déballé l'appareil, vérifier qu'il n'est pas endommagé. En cas de doute, ne pas utiliser l'appareil, contacter le service client (voir la fin de la section Entretien pour plus de détails). Une fois le raccordement électrique effectué et l'acheminement du câble secteur établi, s'assurer que le câble en excès est fixé de manière à l'empêcher de tomber dans le boîtier du moteur et d'endommager l'appareil.

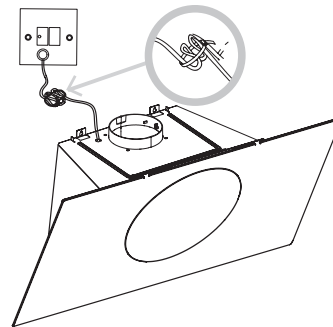



PL Instalacja elektryczna

Montaż musi zostać wykonany przez osobę kompetentną lub wykwalifikowanego elektryka. Przed podłączeniem zasilania upewnić się, czy napięcie zasilania odpowiada napięciu na tabliczce znamionowej.

Podłączenie bezpośrednie

Urządzenie należy podłączyć bezpośrednio do sieci zasilającej, korzystając z wyłącznika wielobiegowego o minimalnym odstępnie między stykami wynoszącym 3 mm.

Montażer powinien upewnić się, czy zostało wykonane odpowiednie połączenie elektryczne oraz czy jest ono zgodne ze schematem połączeń.

Przewód nie może być zagięty ani przygnieciony.

Należy regularnie sprawdzać wtyczkę i przewód zasilania pod kątem uszkodzeń. Jeśli przewód zasilania jest uszkodzony, należy go wymienić na odpowiadający przewód lub zespół dostępny u producenta lub u jego przedstawiciela serwisowego.

OSTRZEŻENIE: Jest to urządzenie klasy I i MUSI być uziemione.

Urządzenie jest dostarczane z 3-żyłowym przewodem zasilającym o następujących kolorach:

Brązowy = L (pod napięciem)

Niebieski = N (neutralny)

Zielono-żółty = E (uziemienie) ⊕

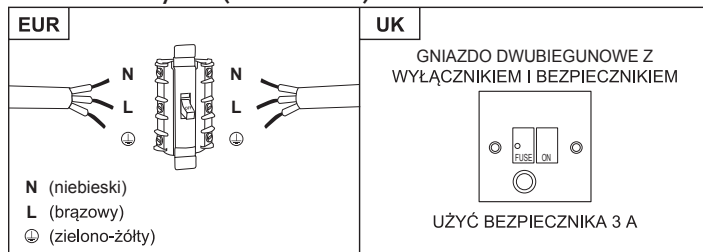

Aby ograniczyć do minimum ryzyko związane z użytkowaniem urządzenia elektrycznego, niezwykle ważne jest, aby produkt został prawidłowo zamontowany oraz aby użytkownik dokładnie zapoznał się z instrukcjami dotyczącymi bezpieczeństwa i unikał nieprawidłowej obsługi oraz związanych z tym zagrożeń. Należy zachować instrukcję obsługi w celu wykorzystania w przyszłości i przekazania jej kolejnym właścicielom. Po rozpakowaniu urządzenia upewnić się, że nie jest ono uszkodzone. W przypadku wątpliwości nie używać urządzenia i skontaktować się z działem obsługi klienta. Więcej szczegółowych informacji znajduje się na końcu części Czyszczenie i konserwacja.

Po określeniu punktu połączenia elektrycznego i poprowadzeniu przewodu zasilania należy upewnić się, że nadmiar przewodu jest zabezpieczony w taki sposób, aby uniemożliwić mu upadek na obudowę silnika i uszkodzenie urządzenia.

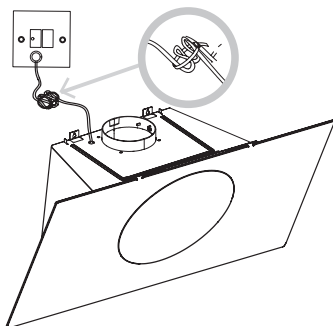

RO Conectarea la alimentarea electrică

Instalarea trebuie să fie realizată în totalitate de o persoană competentă sau de un electrician calificat. Înainte de conectarea la rețeaua electrică, asigurați-vă că tensiunea rețelei corespunde cu tensiunea de pe plăcuța de identificare.

Conexiune directă

Aparatul trebuie conectat direct la rețea cu ajutorul unui disjunctor omipolar cu o deschidere minimă între contacte de 3 mm.

Instalatorul trebuie să se asigure că a realizat corect legăturile electrice și că a respectat schema electrică.

Cablul nu trebuie să fie îndoit sau comprimat.

Fișa de rețea și cablul de alimentare trebuie verificate în mod regulat, pentru a identifica eventualele deteriorări.

În cazul în care cablul de alimentare este deteriorat, trebuie înlocuit cu un cablu special sau cu o instalație puse la dispoziție de producător sau agentul de service.

AVERTISMENT: Acesta este un aparat Clasa I și TREBUIE împământat.

Acest aparat este echipat cu un cablu de alimentare cu 3 fire, colorate după cum urmează:

Maro = L sau fază

Albastru = N sau nul

Verde și galben = E sau împământare ⊕

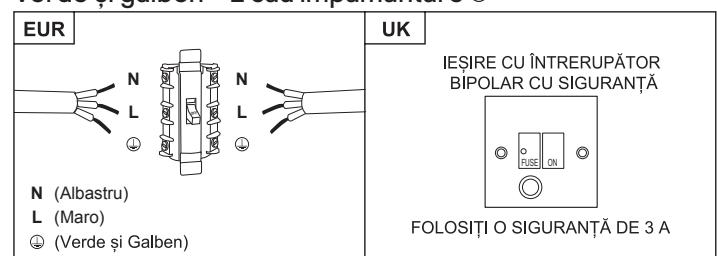

Pentru a evita riscurile aferente utilizării unui echipament electric, este important ca acest aparat să fie instalat corect și să citiți cu atenție instrucțiunile de siguranță, ca să evitați utilizarea greșită și pericolele. Păstrați această broșură cu instrucțiuni pentru consultare ulterioară și predați-o proprietarilor viitori. După despachetarea aparatului, verificați să nu fie deteriorat. Dacă aveți îndoieli, nu folosiți aparatul, ci contactați Serviciul clienți - a se vedea sfârșitul secțiunii Îngrijire și Întreținere, pentru detalii.

După stabilirea rutei și amplasării cablurilor electrice, toate cablurile suplimentare trebuie asigurate astfel încât să se împiedice căderea acestora în carcasa motorului, deteriorând în acest fel aparatul.

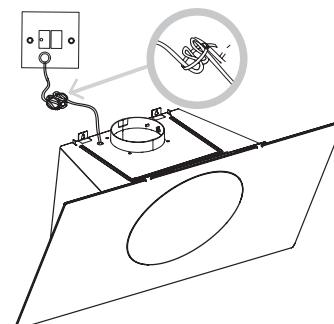



06

- EN** **IMPORTANT:** To proceed with installation, the cooker hood must be connected to a power supply. Ensure that the electrical installation is completed before proceeding with step 06.
- FR** **IMPORTANT :** pour procéder à l'installation, la hotte aspirante doit être connectée à une alimentation. S'assurer que l'installation électrique est terminée avant de passer à l'étape 06.
- PL** **WAŻNE:** Aby kontynuować instalację, należy podłączyć okap kuchenny do źródła zasilania. Przed przejściem do kroku 06 należy się upewnić, że instalacja elektryczna została zakończona.
- RO** **IMPORTANT:** Pentru a începe instalarea, hota de bucătărie trebuie conectată la sursa de alimentare. Asigurați-vă că instalația electrică este finalizată înainte de a trece la pasul 06.

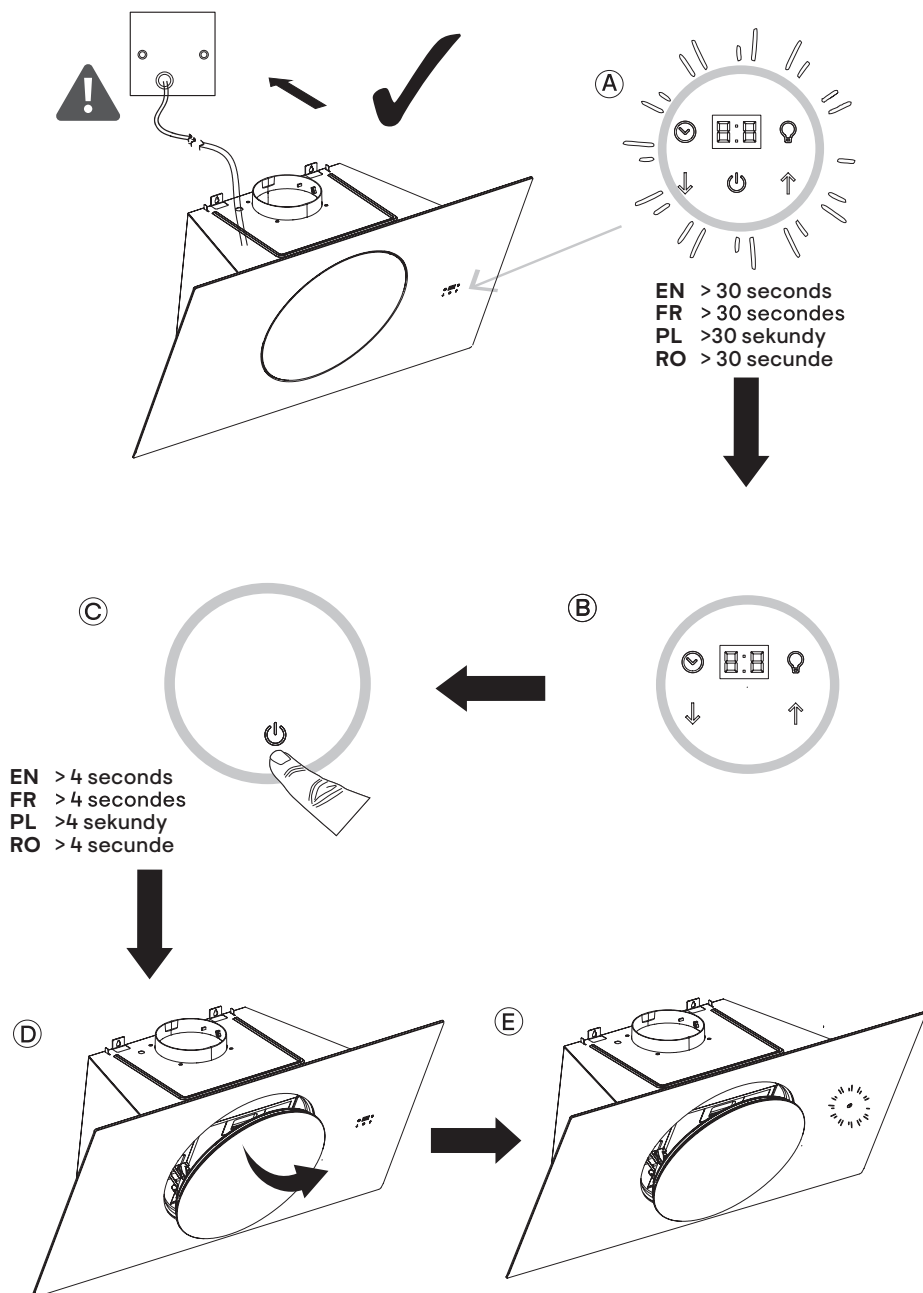

- EN** When the hood ON/OFF icon is blinking at step E turn off the power at the isolation switch.
- FR** Quand l'icône de marche/arrêt de la hotte clignote à l'étape E, couper l'alimentation au niveau de l'interrupteur d'isolement.
- PL** Gdy ikona wł./wył. okapu miga w punkcie E, wyłączyć zasilanie za pomocą odłącznika.
- RO** Când pictograma pornire/oprire de pe hotă luminează intermitent la pasul E, opriți alimentarea de la întrerupătorul de izolare.



EN Installation
PL Montaż

FR Installation
RO Instalare

07



[05] x2

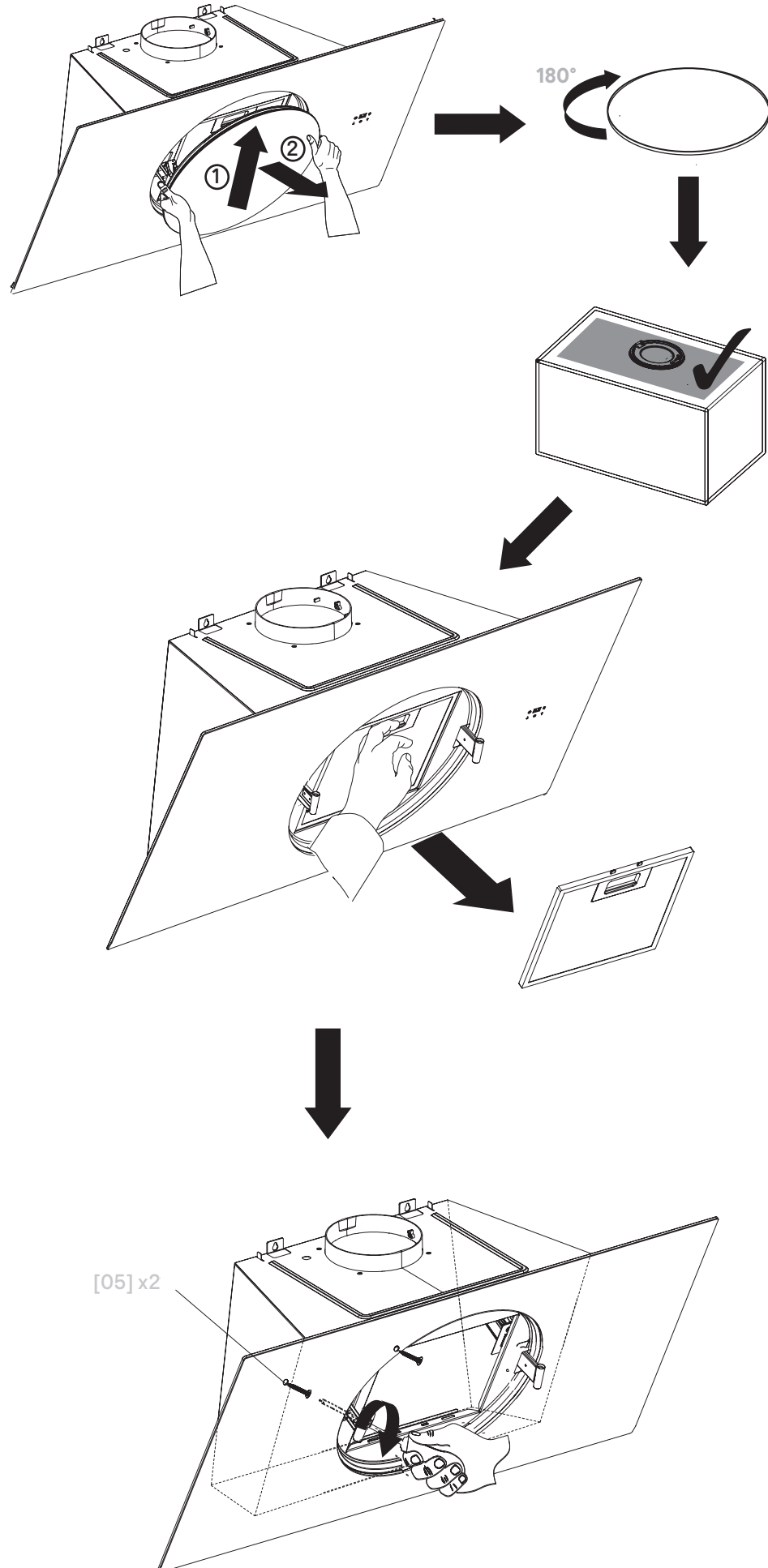



A

EN Only for ducted option.
FR Uniquement pour l'option avec conduit.
PL Tylko dla opcji kanałowej.
RO Doar pentru opțiunea cu tubulatură.

08

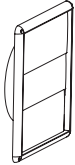

VENT PACK
(Ø150mm)

A

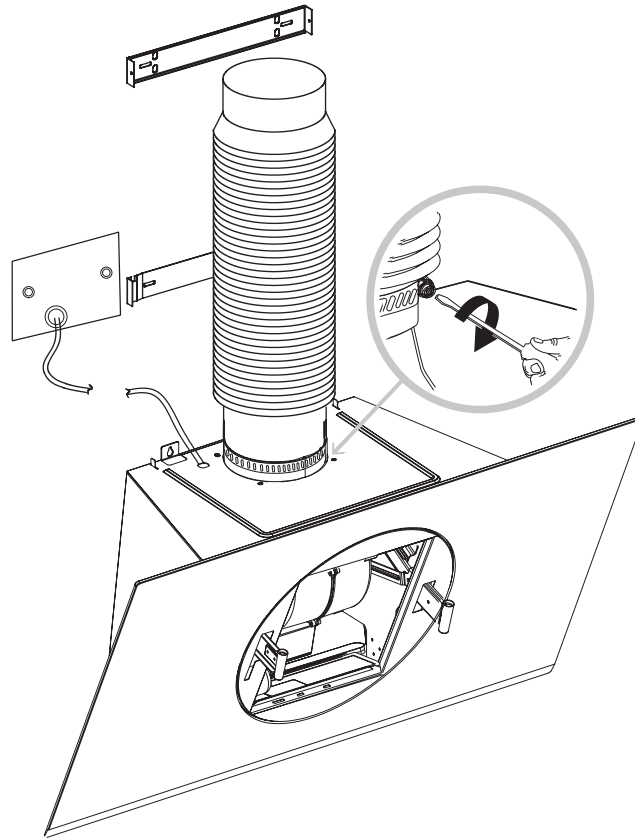

09

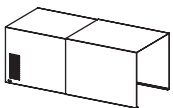

[02] x1

A

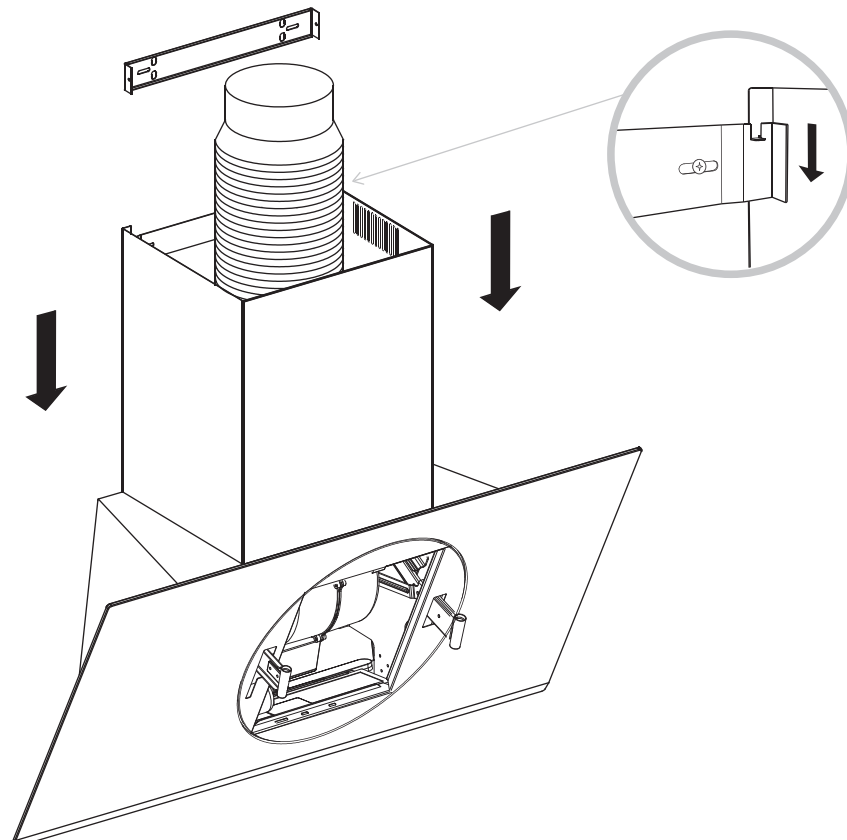



EN Installation
PL Montaż

FR Installation
RO Instalare

13

B

EN Only for recirculation option.
FR Uniquement pour l'option de recyclage.
PL Tylko dla opcji recykulacyjnej.
RO Doar pentru opțiunea de recirculare.

10

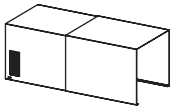

[02] x1

B

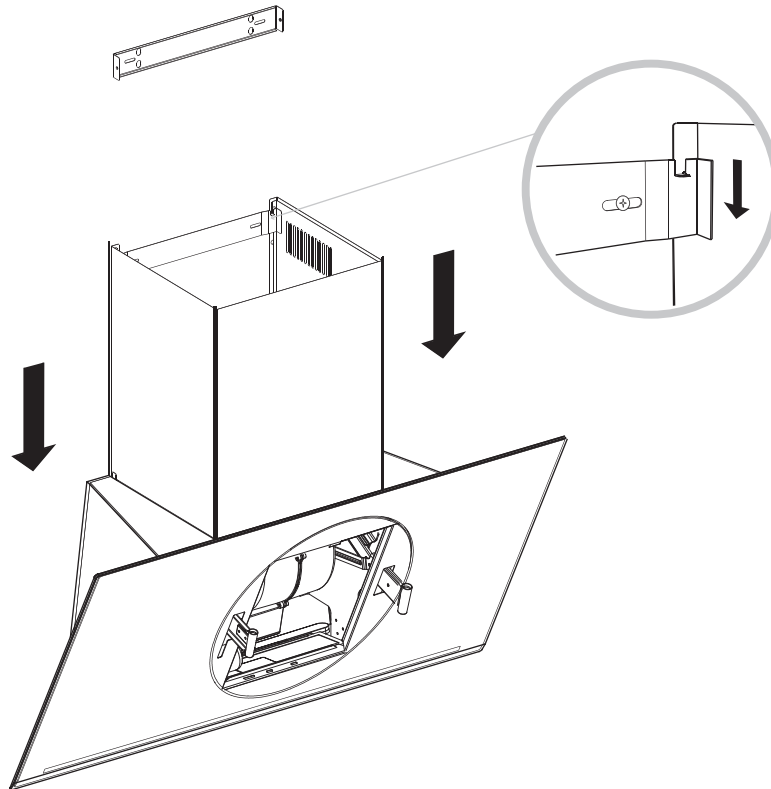

A + B

11



[07] x2

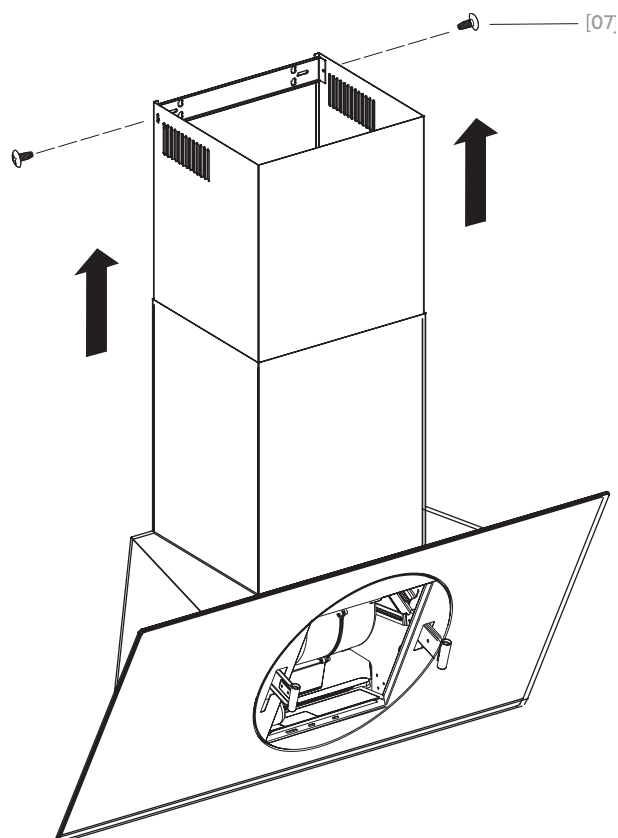



EN Installation
PL Montaż

FR Installation
RO Instalare

12

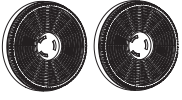

CARBFILT 50
3663602480051

B

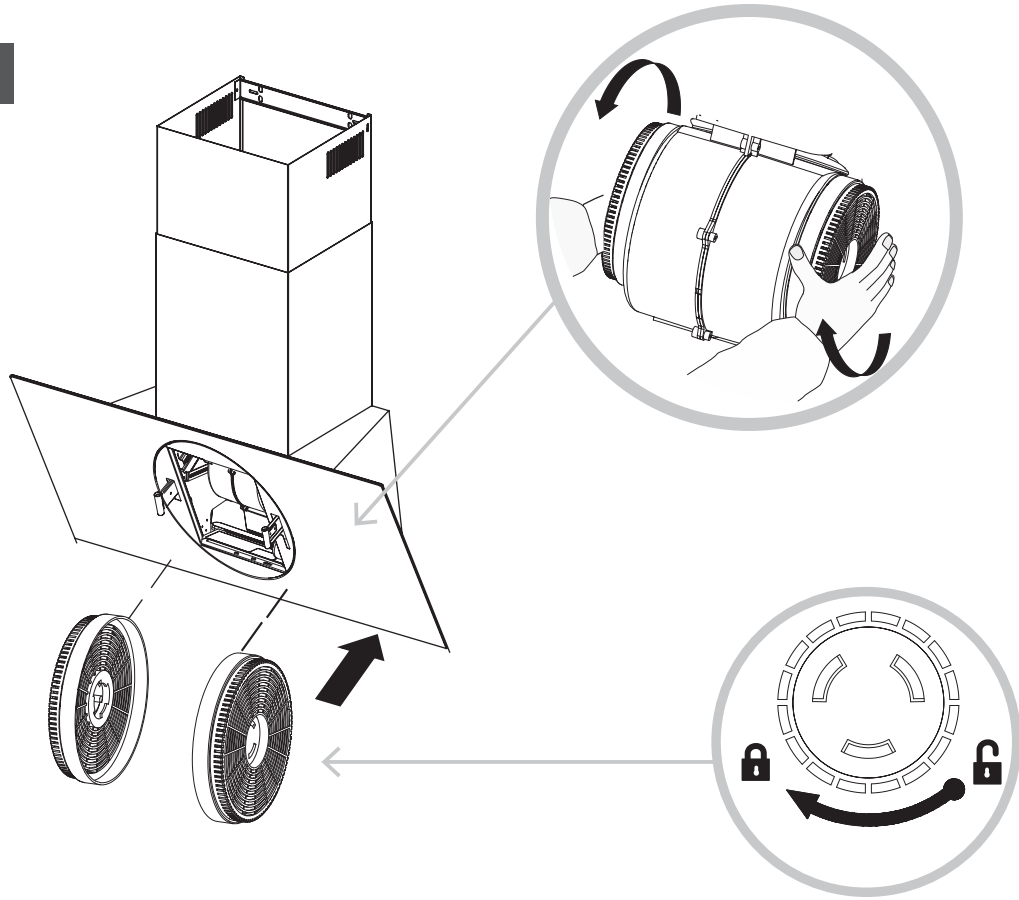

A + B

13

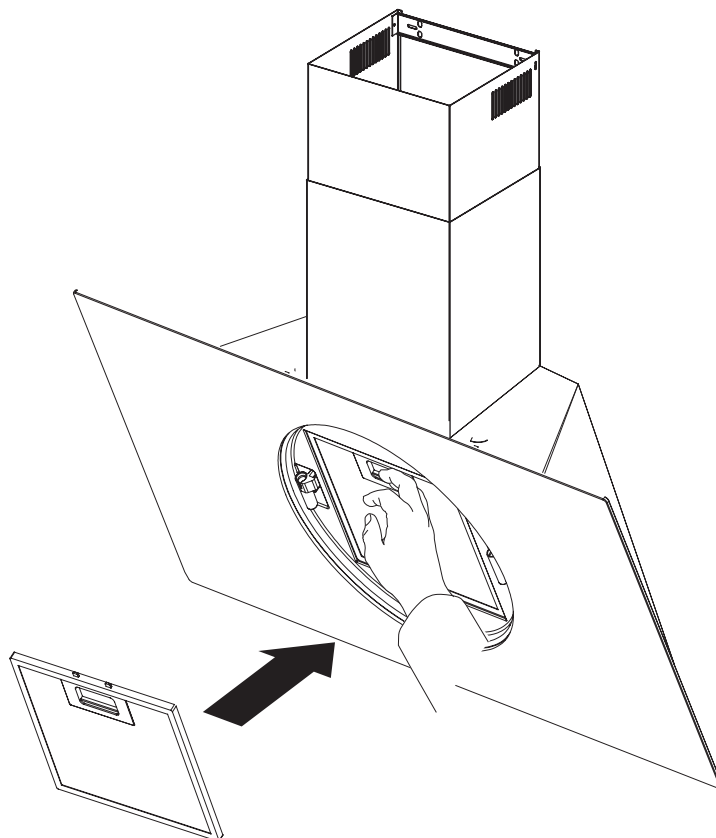



EN Installation
PL Montaż

FR Installation
RO Instalare

15

14

A + B

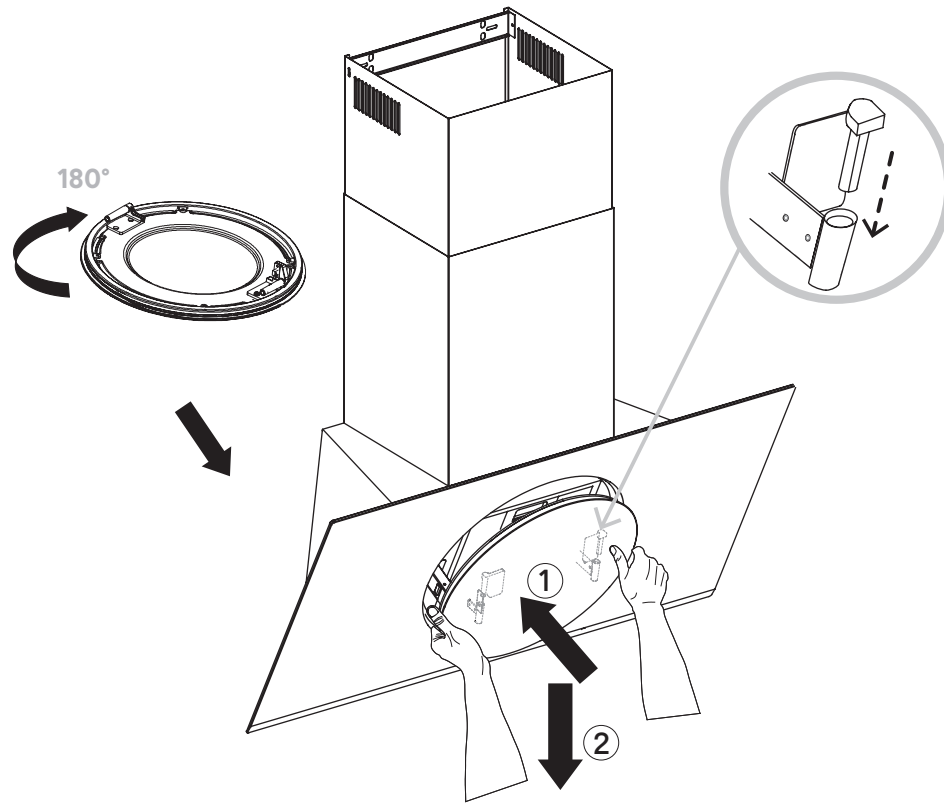

15

A + B

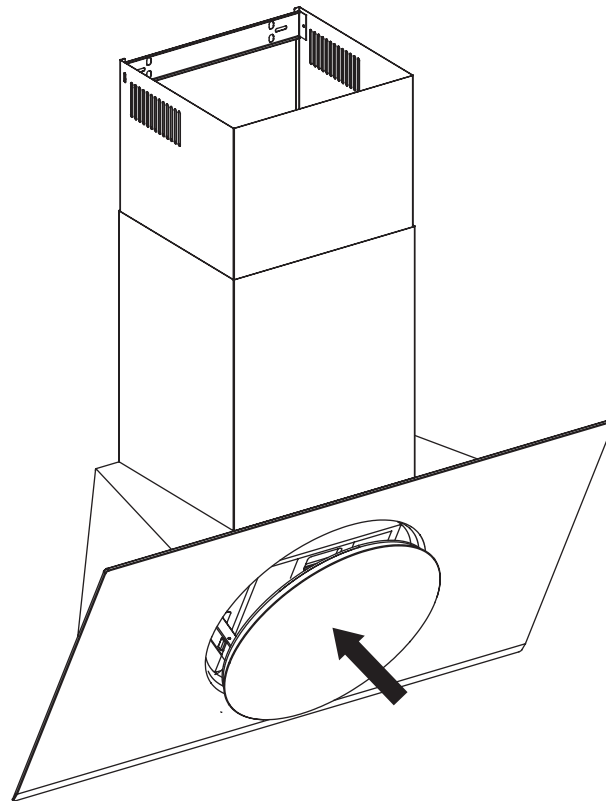

EN Turn the power on at the isolation switch and the glass will retract automatically.

FR Remettre l'alimentation au niveau de l'interrupteur d'isolement. La vitre se replie automatiquement.

PL Włączyć zasilanie za pomocą odłącznika – szyba cofnie się automatycznie.

RO Porniți alimentarea de la întrerupătorul de izolare și sticla se va retrage automat.



EN Installation
PL Montaż

FR Installation
RO Instalare

16

15

EN Stainless steel only.
FR Acier inoxydable uniquement.
PL Tylko stal nierdzewna.
RO Doar oțel inoxidabil.

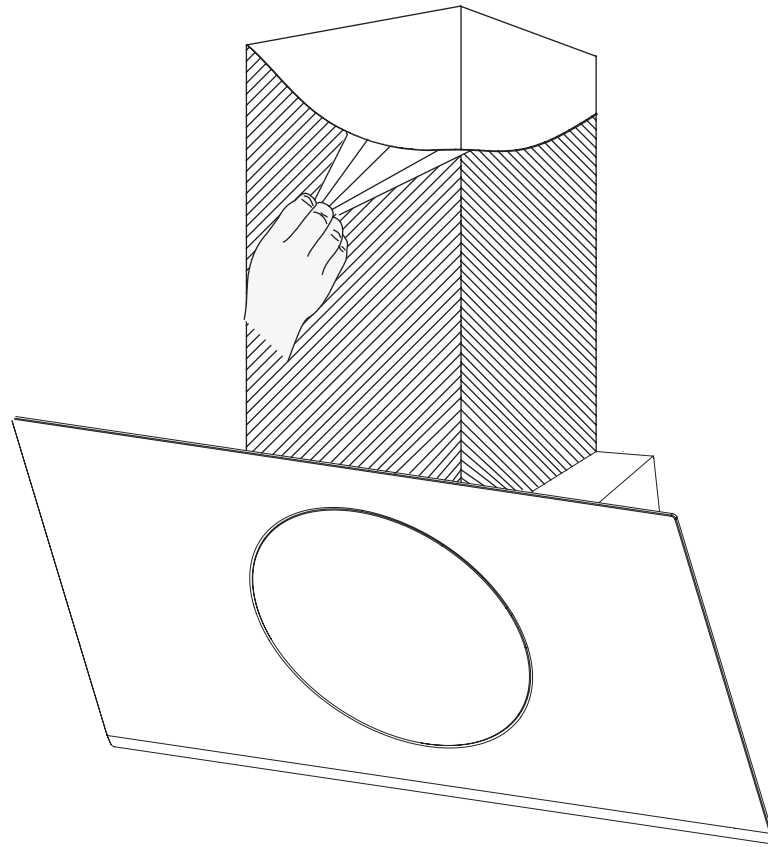



EN Use
PL Użytkowanie

FR Utilisation
RO Utilizare

EN Before you start

WARNING: Read the instructions before using the appliance.

Switch on the appliance at the switched fused connection unit. The appliance is ready for use.

EN Functions & Settings

01 Control panel

To obtain the best results from your cooker hood it is recommended that you leave it switched on for a short time after you have finished cooking.

	Timer	
	Fan Boost Function and Speed Increase	
	Hood On/Off	
	LED Display	
	Fan Speed Reduction	
	Light On/Off	
	Movement Sensor	

To Set Up For First Time Use

Once you have turned on the appliance at the switched fused connection unit, all the icons will start to blink white. The hood is now in settings mode.

If you do not want to set up the hood at this stage it can be turned off by pressing the Hood On/Off Icon or alternatively, it will switch off automatically after 30 seconds.

IMPORTANT: Once in settings mode, you can adjust the recirculation, lighting or sensor options in any order. However, all actions must be completed within two minutes.

Setting the Ducted or Recirculation mode

Turn off the power first and within 30 seconds of turning on the mains power again, press the Timer Icon and the Timer Icon will turn blue. The LED display will show the current Ducted or Recirculation mode.

Ducted mode the default setting to extract air to the outside.

Recirculation mode the setting to recirculate the air with carbon filters installed.

To change this option press either or to select the correct mode and then press Timer Icon to accept the change.

Setting the Lighting mode

Within 30 seconds of turning on the mains power, press the Light Icon and the Light Icon will turn blue. The LED display will show the current lighting mode.

Ambient light enabled Default setting, all lights are enabled.

Ambient light disabled Optional, down lights only are enabled.

Cool light Default setting for all lights.

Warm light Optional setting for all lights.

To change these settings press or and press the Light Icon to accept the change.



Setting the Movement Sensor

Within 30 seconds of turning on the mains power, press the Timer and Light Icons together ☺ ☽ for 2 seconds to adjust the Movement Sensor. Repeat this process to alter the sensor setting if required. The LED display will show the selected mode.

Sensor enabled [.] the display will flash for 5 seconds - default setting.

Sensor disabled [.] the display will remain solid for 5 seconds.

Note: To change any of these settings at a later time, you must switch off the power at the mains outlet first. Wait a few seconds, turn on the power again and adjust as required.

02 General Use

On/Off ☺

1. Touch the Hood On/Off Icon ☺ and the glass panel of the cooker hood will open. The fan will turn on at speed 1 and the light will come on at the last setting used. All icons will be white apart from the Light Icon ☽ which will be blue if the light was already on.
2. Press the On/Off Icon again to turn off the cooker hood; the glass panel will close and the fan will switch off. The light will also turn off automatically after 5 minutes. If you wish to leave the light on for an extended time, manually switch on at the control panel.

Movement Sensor (if enabled)

You can switch on the cooker hood by passing your hand in front of the Movement Sensor. Note you cannot turn off the cooker hood using the Movement Sensor, you must touch the Hood On/Off ☺ Icon instead.

Light On/Off ☽

1. Touch the Light Icon to turn on the downlight and also the ambient light (if enabled).
2. To change the brightness of the downlight, touch and hold the Light Icon ☽ until the display shows the brightness sequence. Remove your finger from the Light Icon ☽ when the desired brightness is achieved. The sequence runs from L1 to L5 and back to L1 in steps. The selected brightness will flash for a few seconds and revert to the fan speed display.

Fan On/Off and Speed Reduction ↓

1. If the fan motor is set at speeds 2, 3, 4, 5 or P, pressing the Fan Decrease Icon ↓ will reduce the speed by one level at a time. If you press the Fan Decrease Icon ↓ for more than two seconds, the speed will drop to speed 1 from any other level.
2. If the fan motor is set at speed 1, pressing the Fan Decrease Icon ↓ will result in the motor switching off. However the downlight will remain on (if enabled) and the display will show the current brightness level.

Boost Function and Speed Increase ↑

If the fan motor is set at speeds 1, 2, 3, 4 or 5, pressing the Fan Increase Icon ↑ will increase the speed by one level at a time. If you press the Fan Increase Icon ↑ for more than two seconds, the speed will increase to full power from any level and the display will flash.

NOTE: Full power or Boost (P) only operates for five minutes maximum to conserve energy and the fan speed will automatically drop to speed level 5 after this time.

Setting the Timer ☺

1. When the fan motor is on and the Timer Icon ☺ is pressed the icon will flash blue and the display will show the current fan speed.
2. The chosen speed level will remain in use for five minutes before dropping down to the next lowest speed. This speed will remain in operation for two minutes before dropping down again. This will be repeated every two minutes unless the speed is already at level 1 and then the fan will turn off. If the light is already on, this will also be turned off.
3. Pressing the Fan Decrease Icon ↓ or Fan Increase Icon ↑ during a current timer program will restart the countdown process again with the first five minute cycle.
4. If the Timer Icon ☺ is pressed again during a current timer program, the cycle will be cancelled. The Timer Icon ☺ will revert to white and the current fan speed will remain on indefinitely.
5. The maximum timer program cycle is 15 minutes: 5 minutes on P and then 2 minutes each on speed 5 down to speed 1.



EN Controlling a GoodHome cooker hood remotely

IMPORTANT: This section is only applicable if you have purchased a GoodHome cooker hood.



The process for connecting the hood to the hob happens in three stages:

- Configure the hob to transmit a radio frequency signal.
- Configure the hood to receive this signal.
- Lock the connectivity between the two appliances and complete the pairing process.

STAGE A

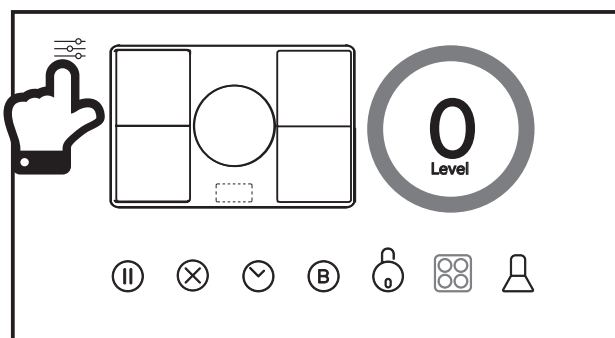
- The induction hob must be switched on and showing the Home Screen display before proceeding.



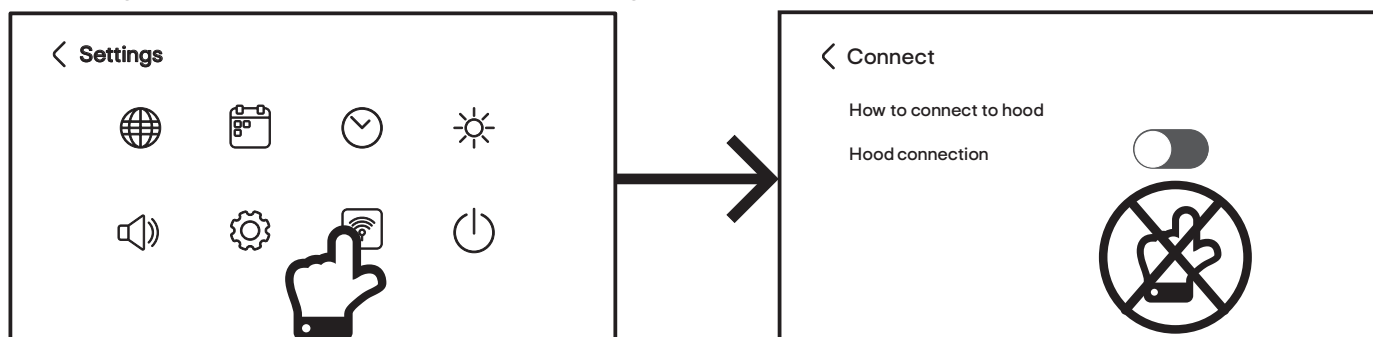

- Touch the Main Menu key  on the Home Screen to take you to the Settings menu. Touch the Connect icon  to initiate the pairing sequence and transmit a radio frequency signal from the hob. Do not touch the Hood connection button on the hob yet!



IMPORTANT: To proceed with the connectivity operation, the hood must be switched off at the mains power switch. Turn on the hood again and complete Stage B and C within two minutes. If connection is not successful, turn off the hood again, wait for one minute and try again.

STAGE B

- When the hood is first switched on, the control panel will blink white in Settings mode.
- Touch the Fan Speed Increase icon  and Fan Decrease icon  together for two seconds on the hood control panel and both icons will turn blue and the Automatic symbol "A" will appear in the display. The hood is configured to receive the signal.

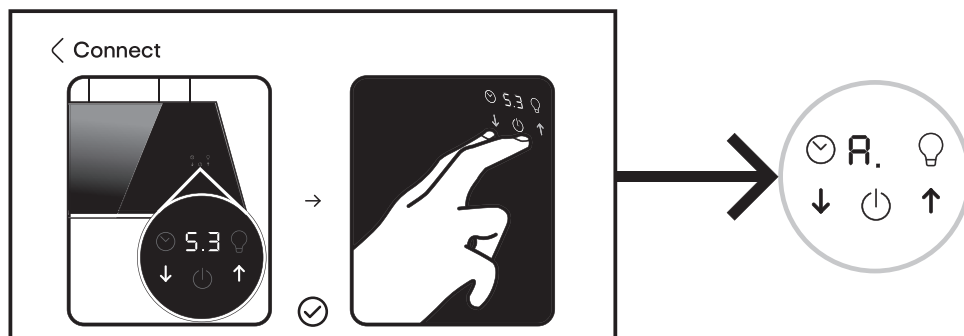



STAGE C

1. Now touch the Hood connection button  on the hob and it will turn blue.
2. The hob will briefly show a connected message to indicate that the hob is now locked with the hood and the pairing process is complete. The hood will also show the double "A" symbols in its control panel to indicate pairing is complete.

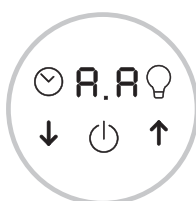
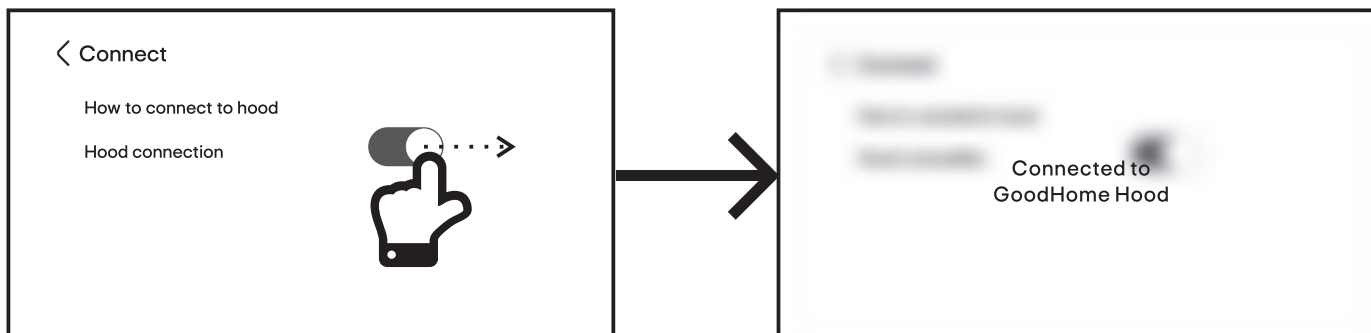

IMPORTANT: Once the hob and hood are paired and locked together you can now choose to use your GoodHome appliances in three ways, Independent Control, Semi-Automatic Control and Automatic Control.

1. Independent Control - The Hood connection button on the hob is OFF and you can operate the hood's fan and extraction manually as required independently of any settings on the hob.

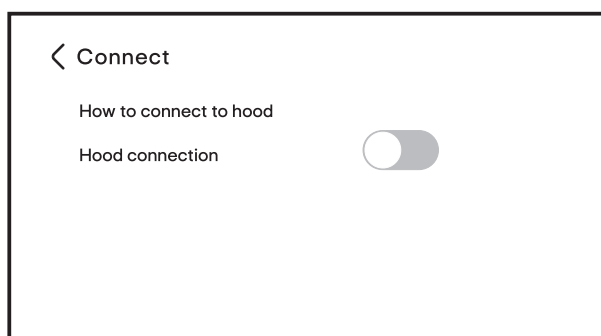

2. Semi-Automatic Control - The Hood connection button on the hob is ON and you can control the hood's fan and extraction manually from the 360 Master Control Key on the hob control panel.

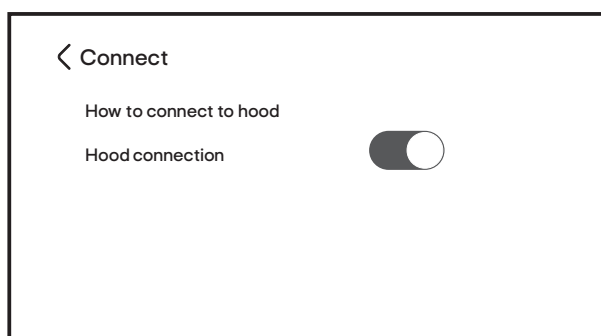

3. Automatic Control - The Hood connection button on the hob is ON and the hob will control the hood's fan and extraction based upon the power levels in use on the hob.

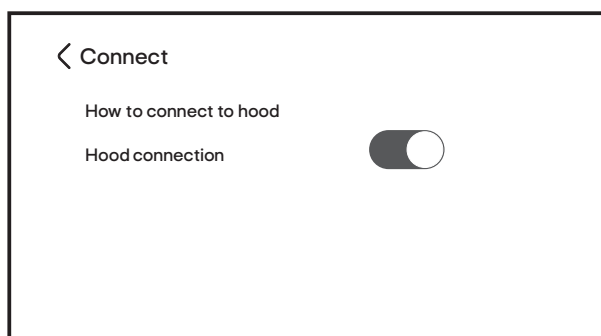



NOTE: You do not need to complete the pairing process again if you switch off the Hood connection on the hob. The link is stored in memory and will be reactivated once you have switched Hood connection back on.

NOTE: If you touch the Cooker Hood Control Panel key before connectivity is complete you will see this message on screen:

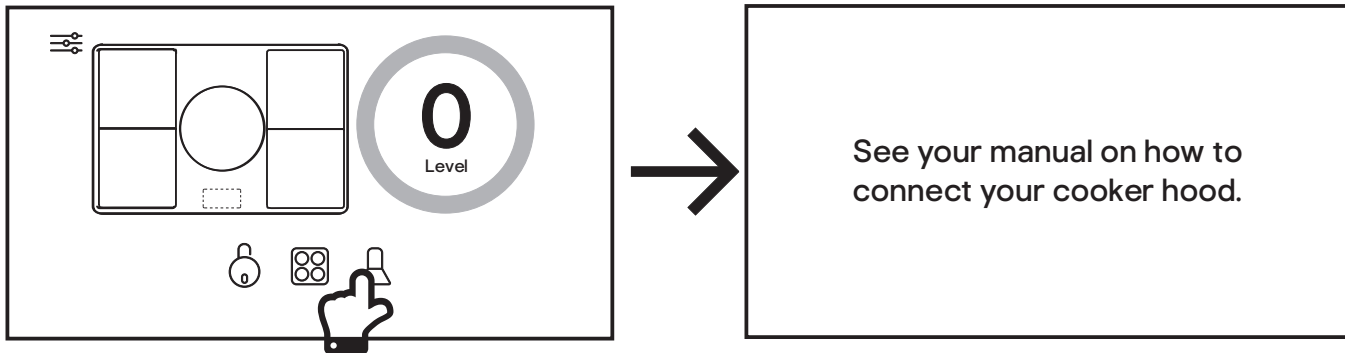

01 Controlling the cooker hood from your hob

Ensure the hob and hood connectivity has been completed and the Hood connection button is ON!

1. From the hob Home Screen, touch the Cooker Hood Icon to access the Cooker Hood Control Panel, and the icon will turn blue.

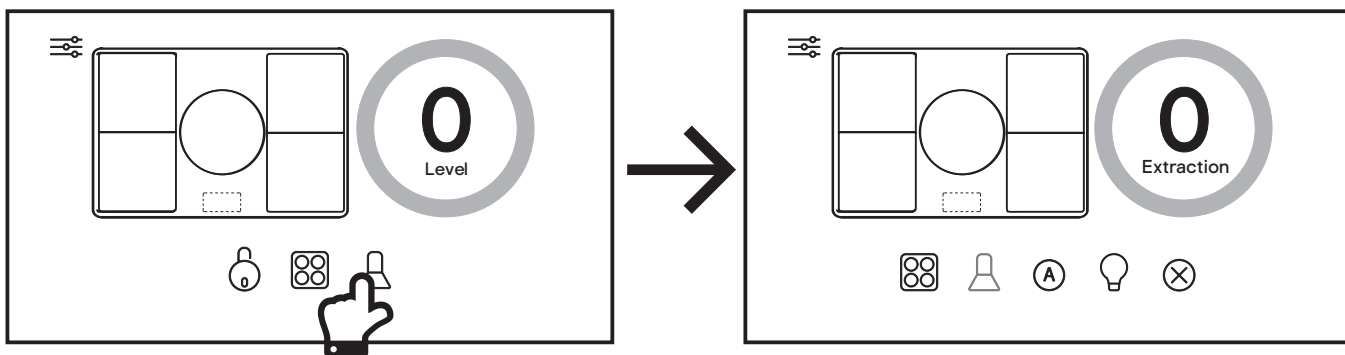

2. To control the extraction rate of the hood manually, rotate or touch the 360° Master Control Key from 0-5 and B for boost. The Hood On/Off Icon on the hood will alternately flash blue and white. This is Semi-Automatic Control.

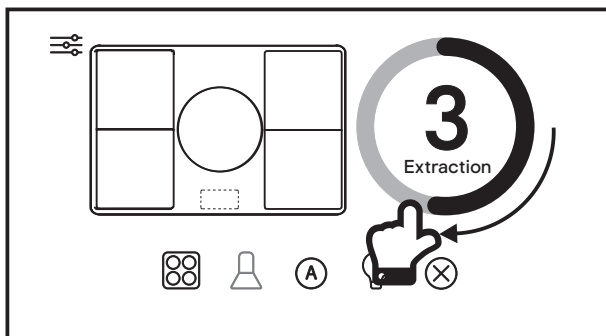

3. To control the extraction rate of the hood automatically, touch the Auto Extraction Control icon on the hob. The icon will turn green in colour and the hob will now automatically adjust the extraction rate of the hob according to the power output of the hob. See the table below for details. This is Automatic Control.

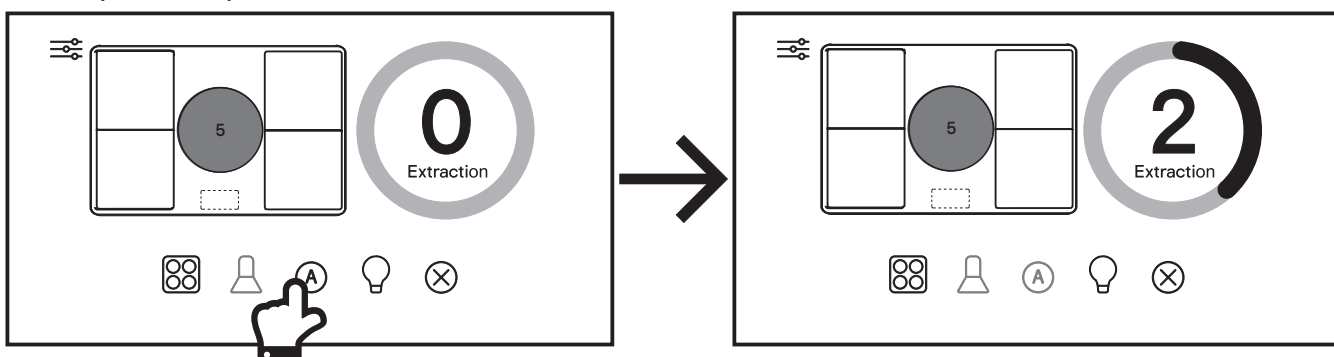



IMPORTANT: The extraction rate of the hood will vary based upon the total power output selected on the hob, as shown in the table below.

Each hob cooking zone has a maximum rated output of 10 comprising 1-9 and Boost (10).

Speed Level of the Hood	Combined Power Output of the Hob
Speed 2	This speed will be selected when the combined power output of all zones is 8 or less. For example Zone A is on 3 and Zone B is on 4.
Speed 4	This speed will be selected when the combined power output of all zones is between 9 and 24. For example Zone A is on 3, Zone B is on 4 and Zone D is on 6.
Speed 5	This speed will be selected when the combined power output of all zones is between 25 and 32. For example Zone A is on 9, Zone B is on 8, Zone D is on 8 and Zone E is 4.
Speed P - Boost	This speed will be selected when the combined power output of all zones is greater than 32. For example Zone A is on 8, Zone B is on 7, Zone D is on 9, Zone E is on 6 and Zone F is on 6.

Note: Speed 1 and Speed 3 on the hood are not available when using this function.

IMPORTANT: Please note that you **CANNOT** override the current status of the hood from its control panel when you are in Automatic Control. If you attempt to switch the hood off, the hob will turn the hood back on!

If you wish to manually control the hood again and revert to Independent Control, disable the Auto Extraction Control icon and switch off the Hood Connection button on the hob.

In both the automatic modes, and if none of the hob cooking zones are active, the hood will automatically enter Timer Mode after approximately 10 seconds of inactivity and will step down through the power levels one at a time to turn off the hood after a short period. See the Timer section of the hood manual for more details.

NOTE: Whilst the hob is still switched on the On/Off Icon on the hood will blink, but if the hob is switched off during Timer Mode, the Timer Icon on the hood will blink instead and step down through the power levels to turn off the hood as before.

02 Changing the lamp colour and brightness of the cooker hood from the hob

1. Select the Cooker Hood Control Panel from the Main Menu. Touch the Lighting Control Icon to select the brightness control function.

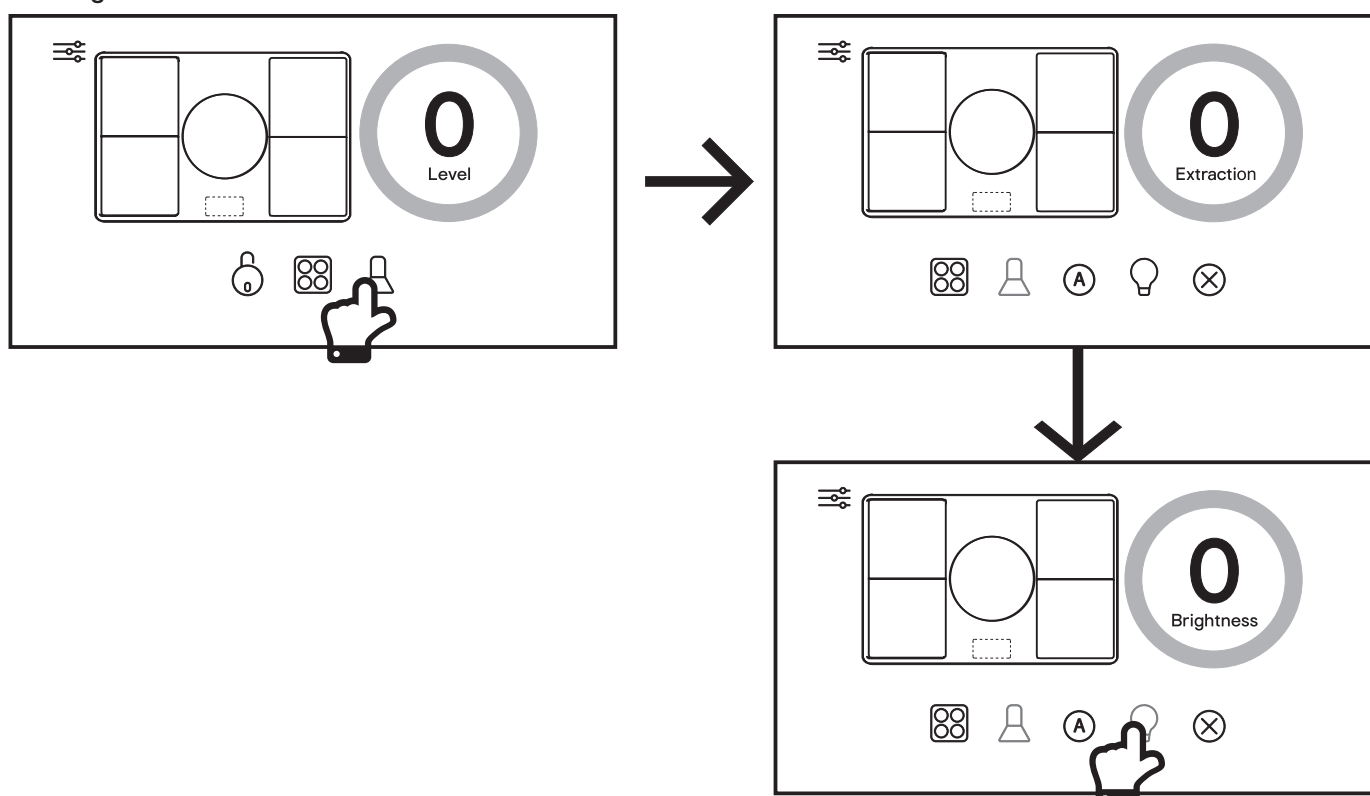



2. Adjust the brightness level by rotating the 360° Master Control Key between 0-5.

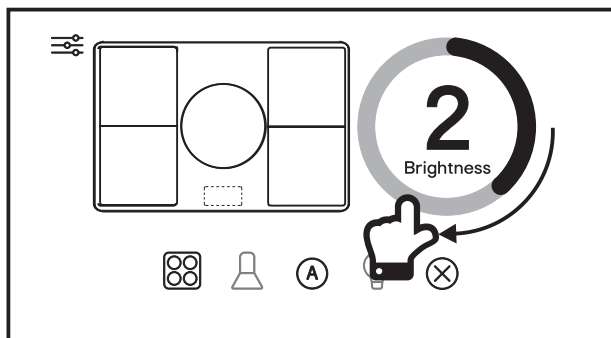

3. You can also adjust the lamp colour temperature by touching the Lighting Control Icon  in this sequence:

(a) Blue - Cool White (default).

(b) Orange - Warm White.

Note: You can turn off the lamp by touching the Stop Icon .

There will be a slight delay when transmitting this signal to the hood.

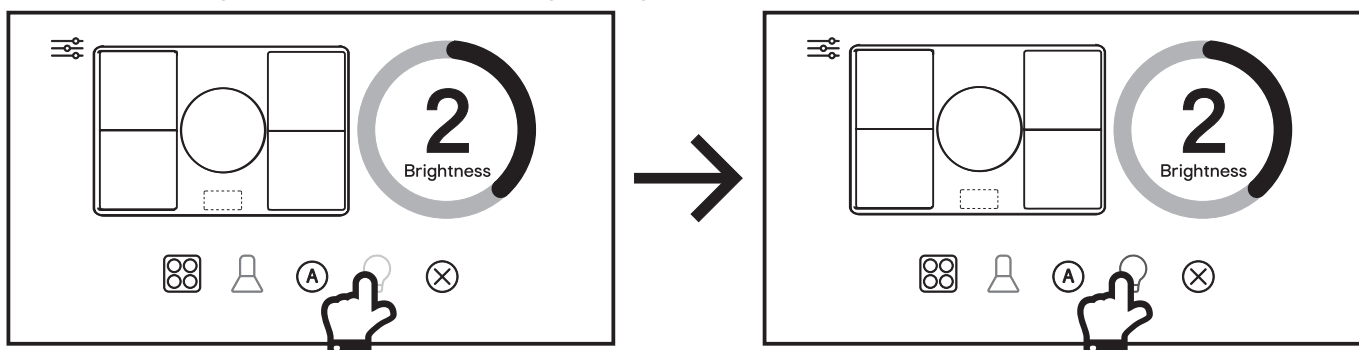



FR Avant de commencer

AVERTISSEMENT : lire les instructions avant d'utiliser l'appareil.

Mettre l'appareil en marche sur l'unité de raccordement avec fusibles et interrupteur. L'appareil est prêt à l'emploi.

FR Fonctions et réglages

01 Panneau de commande

Pour obtenir les meilleurs résultats de votre hotte, il est recommandé de la laisser allumée pendant une courte période après avoir terminé la cuisson.

	Minuterie	
	Fonction boost du ventilateur et augmentation de vitesse	
	Marche/arrêt de la hotte	
	Affichage LED	
	Réduction de vitesse du ventilateur	
	Activation/désactivation de l'éclairage	
	Capteur de mouvement	

Configuration pour la première utilisation

Une fois l'appareil activé sur l'unité de raccordement avec fusibles et interrupteur, toutes les icônes se mettent à clignoter d'une couleur blanche. La hotte est maintenant en mode de réglage.

Si la hotte n'est pas à régler à ce stade, elle peut être éteinte en appuyant sur l'icône Marche/Arrêt ou elle s'éteint automatiquement après 30 secondes.

IMPORTANT : une fois en mode de réglage, il est possible de régler les options de recyclage, d'éclairage ou de capteur dans n'importe quel ordre. Cependant, toutes les actions doivent être exécutées dans un délai de deux minutes.

Réglage du mode de recyclage ou d'extraction

Commencer par couper l'alimentation. Dans un délai de 30 secondes après avoir la remise sous tension, appuyer sur l'icône de minuterie, qui s'affiche alors en bleu. L'affichage LED indique le mode de recyclage ou d'extraction actuel.

Le paramètre par défaut en mode d'extraction permet d'extraire l'air à l'extérieur.

Le paramètre de mode de recyclage permet de recycler l'air grâce aux filtres à charbon installés.

Pour changer cette option, appuyer sur ou pour sélectionner le mode souhaité, puis appuyer sur l'icône de minuterie pour accepter la modification.

Réglage du mode d'éclairage

Dans les 30 secondes suivant la mise sous tension, appuyer sur l'icône d'éclairage qui s'affiche alors en bleu. L'affichage LED indique le mode d'éclairage actuel.

Lumière d'ambiance activée. Réglage par défaut, toutes les lumières sont activées.

Lumière d'ambiance désactivée. Option, seuls les spots sont activés.

Lumière froide Réglage par défaut pour toutes les lumières.

Lumière chaude Réglage en option pour toutes les lumières.

Pour modifier ces réglages, appuyer sur ou et appuyer sur l'icône d'éclairage pour accepter la modification.



Réglage du capteur de mouvement

Dans les 30 secondes suivant la mise sous tension, appuyer simultanément sur les icônes de ☹ minuterie et d'éclairage pendant 2 secondes pour régler le capteur de mouvement. Répéter l'opération pour modifier le réglage du capteur si nécessaire. L'affichage LED indique le mode sélectionné.

Capteur activé [.] L'affichage clignote pendant 5 secondes (réglage par défaut).

Capteur désactivé [.] L'affichage reste fixe pendant 5 secondes.

Remarque : pour modifier ces paramètres ultérieurement, couper d'abord le courant au niveau de la prise de courant. Attendre quelques secondes, remettre sous tension et régler si nécessaire.

02 Utilisation générale

Marche/arrêt ⏻

1. Appuyer sur l'icône ⏻ marche/arrêt de la hotte. Le panneau de verre de la hotte aspirante s'ouvre. Le ventilateur s'allume en vitesse 1 et l'éclairage s'allume selon le dernier réglage utilisé. Toutes les icônes ☹ sont blanches, à l'exception de l'icône d'éclairage qui est bleue si l'éclairage était déjà allumé.
2. Appuyer sur l'icône de marche/arrêt pour arrêter la hotte ; le panneau de verre se ferme et le ventilateur s'éteint. La lumière s'éteint également automatiquement après 5 minutes. Pour laisser la lumière allumée pendant une longue période, mettre l'éclairage en marche manuellement via le panneau de commande.

Capteur de mouvement (si activé)

Il est possible d'allumer la hotte aspirante en passant la main devant le capteur de mouvement. Remarque : la hotte aspirante ne peut pas s'éteindre à l'aide du capteur de mouvement, il est nécessaire d'appuyer sur l'icône ⏻ de marche/arrêt de la hotte à la place.

Activation/désactivation de l'éclairage ☹

1. Appuyer sur l'icône d'éclairage pour allumer le spot et la lumière d'ambiance (si activée).
2. Pour modifier la luminosité du spot, appuyer longuement sur l'icône ☹ d'éclairage jusqu'à ce que l'écran affiche la séquence de luminosité. Retirer le doigt de l'icône d'éclairage quand la luminosité désirée est obtenue. La séquence défile de L1 à L5, puis revient à L1. La luminosité sélectionnée clignote pendant quelques secondes, puis revient à l'affichage de la vitesse du ventilateur.

Activation/désactivation du ventilateur et réduction de vitesse ↓

1. Si le moteur du ventilateur est réglé sur la vitesse 2, 3, 4, 5 ou P, appuyer sur l'icône ↓ de réduction de vitesse du ventilateur pour réduire la vitesse un niveau à la fois. Appuyer sur l'icône ↓ de réduction de vitesse du ventilateur pendant plus de deux secondes fait chuter la vitesse à la vitesse 1, quelle que soit la vitesse précédemment définie.
2. Si le moteur du ventilateur est réglé sur la vitesse 1, appuyer sur ↓ l'icône de réduction de vitesse du ventilateur entraîne la mise hors tension du moteur. Cependant, le spot reste allumé (si activé) et l'affichage indique le niveau de luminosité actuel.

Fonction boost et augmentation de vitesse ↑

Si le moteur du ventilateur est réglé sur la vitesse 1, 2, 3, 4 ou 5, appuyer sur l'icône ↑ d'augmentation de vitesse du ventilateur ↑ pour réduire la vitesse un niveau à la fois. Appuyer sur l'icône ↑ de réduction de vitesse du ventilateur pendant plus de deux secondes active la pleine puissance, quelle que soit la vitesse précédemment définie, et l'affichage clignote.

REMARQUE : les options Full power (pleine puissance) ou Boost (P) ne fonctionnent que pendant cinq minutes maximum pour économiser l'énergie. La vitesse du ventilateur chute automatiquement au niveau de vitesse 5 après cette durée.

Réglage de la minuterie ☹

1. Lorsque le moteur du ventilateur est allumé et que l'icône de minuterie est enfoncée, l'icône ☹ clignote en bleu et l'affichage indique la vitesse actuelle du ventilateur.
2. Le niveau de vitesse choisi est maintenu pendant cinq minutes avant de ralentir jusqu'à la vitesse inférieure. Cette vitesse est maintenue pendant deux minutes avant de ralentir à nouveau. Ce procédé se répète toutes les deux minutes, à moins que la vitesse soit déjà au niveau 1, puis le ventilateur s'éteint. Si l'éclairage est allumé, il s'éteint également.



3. En appuyant sur l'icône ↓ de réduction de vitesse du ventilateur ou sur l'icône ↑ d'augmentation de vitesse du ventilateur alors qu'un programme de minuterie est en cours, le processus de compte à rebours redémarre avec le premier cycle de cinq minutes.
4. Si l'icône ☹ de minuterie est à nouveau enfoncée au cours d'un programme de minuterie en cours, le cycle est annulé. L'icône ☹ de minuterie redevient blanche et la vitesse actuelle du ventilateur reste indéfiniment activée.
5. Le cycle du programme de minuterie maximum est de 15 minutes : 5 minutes sur P et 2 minutes sur chaque vitesse, de la vitesse 5 jusqu'à la vitesse 1.

FR Commande à distance d'une hotte aspirante GoodHome

IMPORTANT : cette section est seulement applicable si vous avez acheté une hotte aspirante GoodHome.



Le processus de connexion de la hotte à la plaque de cuisson comprend trois étapes :

- A) Configuration de la plaque de cuisson pour la transmission d'un signal de fréquence radio.
- B) Configuration de la hotte pour la réception de ce signal.
- C) Verrouillage de la connexion entre les deux appareils et jumelage.

ÉTAPE A

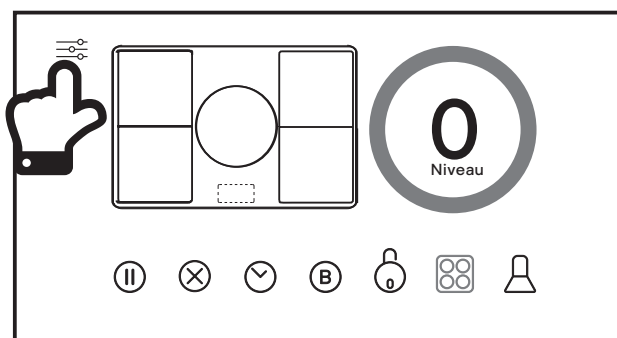
1. Avant de continuer, la plaque de cuisson à induction doit être allumée et doit afficher l'écran d'accueil.



2. Appuyer sur la touche de menu principal  sur l'écran d'accueil pour accéder au menu des réglages. Appuyer sur l'icône  de connexion pour lancer la séquence de jumelage et transmettre un signal de fréquence radio depuis la plaque de cuisson. Pour l'instant, ne pas toucher le bouton de connexion de la hotte sur la plaque de cuisson !

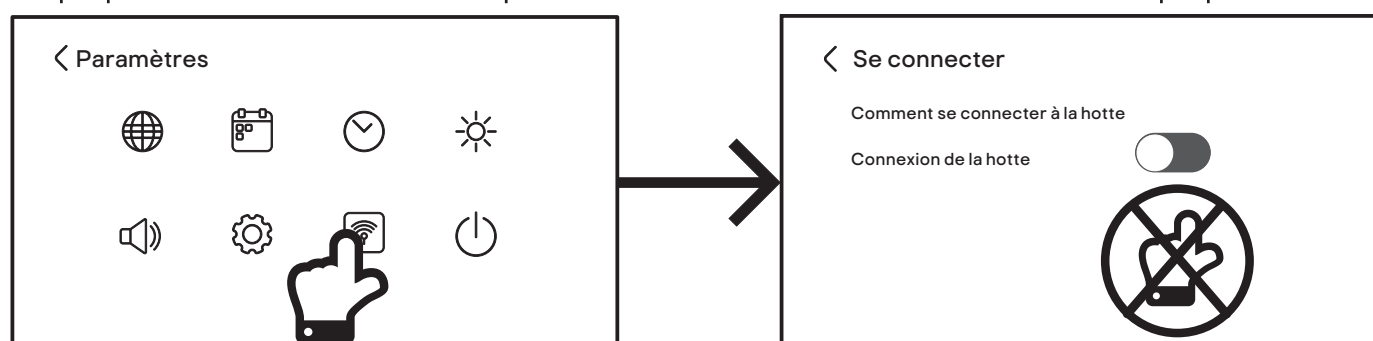

IMPORTANT : pour procéder à l'opération de connexion, la hotte doit être désactivée à l'aide de l'interrupteur d'alimentation. Remettre la hotte sous tension et réaliser les étapes B et C dans les deux minutes. Si la connexion n'aboutit pas, remettre la hotte hors tension, attendre une minute et essayer à nouveau.

ÉTAPE B

1. Lorsque la hotte est mise sous tension pour la première fois, le panneau de commande clignote en blanc en mode de réglage.
2. Appuyer simultanément sur l'icône ↑ d'augmentation de vitesse du ventilateur ^ et sur l'icône ↓ de réduction de vitesse du ventilateur pendant deux secondes sur le panneau de commande de la hotte. Les deux icônes deviennent bleues et le symbole automatique « A » s'affiche à l'écran. La hotte est désormais configurée pour recevoir le signal.

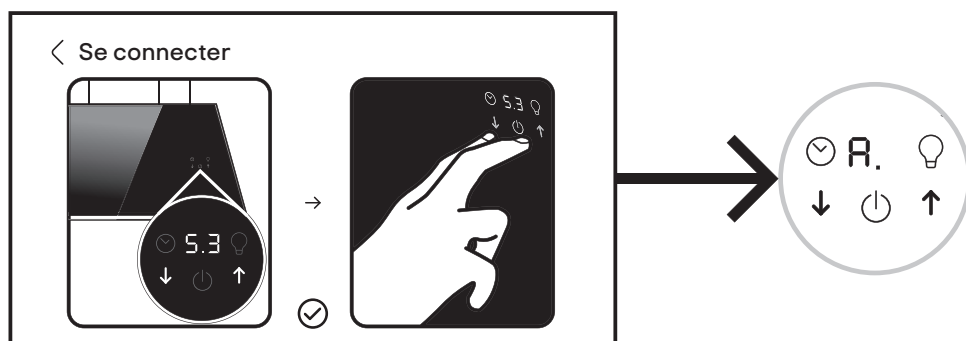

ÉTAPE C

1. Appuyer maintenant sur le bouton  de connexion de la hotte sur la plaque de cuisson. Il devient bleu.
2. La plaque de cuisson affiche brièvement un message de connexion pour indiquer que la plaque de cuisson est maintenant connectée à la hotte et que le processus de jumelage est terminé. Le panneau de commande de la hotte affiche également le symbole « A » en double pour indiquer que le jumelage est terminé.

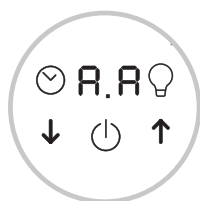
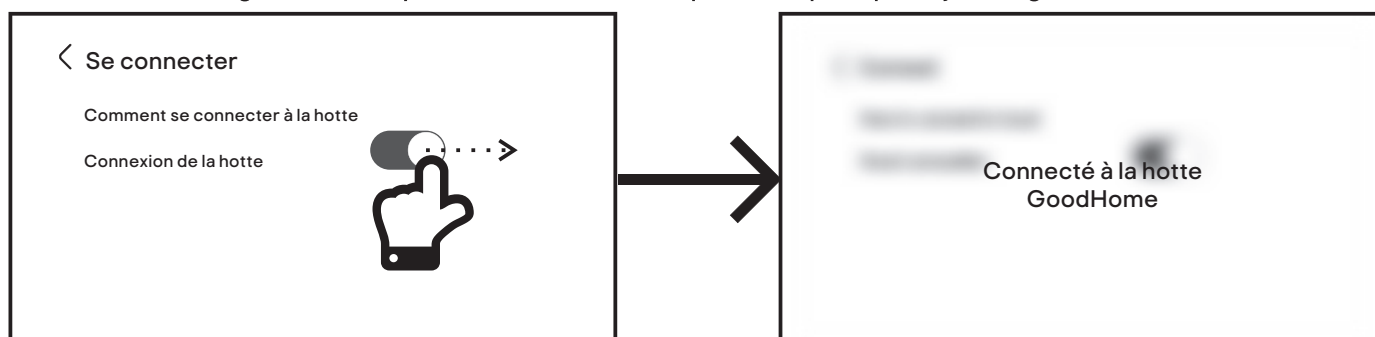

IMPORTANT : une fois la plaque de cuisson et la hotte jumelées et connectées ensemble, vous pouvez choisir d'utiliser vos appareils GoodHome de trois façons : commande indépendante, commande semi-automatique et commande automatique.

1. Commande indépendante : le bouton de connexion de la hotte sur la plaque de cuisson est désactivé. Le ventilateur et l'extraction de la hotte peuvent être utilisés manuellement selon les besoins, indépendamment des réglages de la plaque de cuisson.

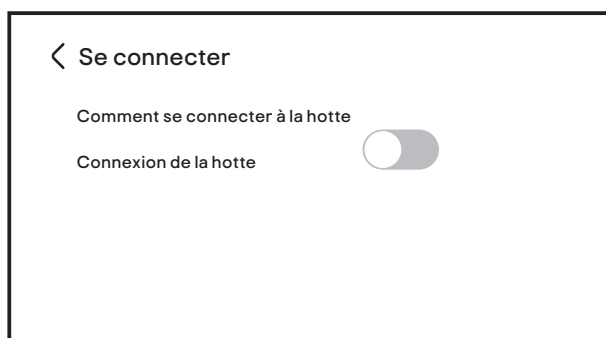



2. Commande semi-automatique : le bouton de connexion de la hotte sur la plaque de cuisson est activé. Le ventilateur et l'extraction de la hotte peuvent être contrôlés grâce à la touche principale de commande 360° sur le panneau de commande de la plaque de cuisson.

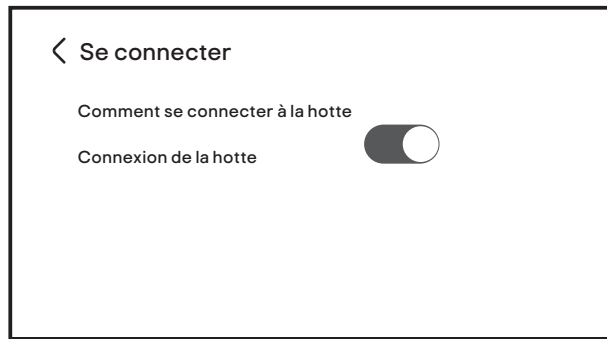

3. Commande automatique : le bouton de connexion de la hotte sur la plaque de cuisson est activé. La plaque de cuisson commande le ventilateur et l'extraction de la hotte selon les niveaux de puissance utilisés sur la plaque de cuisson.

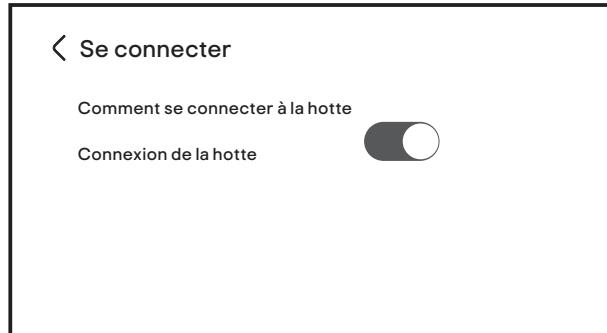

REMARQUE : il n'est pas nécessaire de procéder à nouveau au jumelage si la connexion de la hotte sur la plaque de cuisson est désactivée. La liaison est enregistrée et sera réactivée une fois la connexion de la hotte activée.

REMARQUE : si l'on appuie sur la touche du panneau de commande de la hotte aspirante avant que la connexion ne soit terminée, le message suivant s'affiche à l'écran :

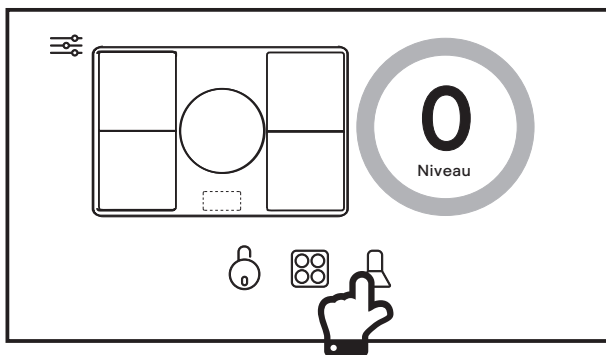

Consulter la notice pour savoir comment connecter votre hotte.

01 Commande de la hotte aspirante depuis la plaque de cuisson

Vérifier que la connexion de la plaque de cuisson et de la hotte s'est correctement terminée et que le bouton de connexion de la hotte est activé.

1. À partir de l'écran d'accueil de la plaque de cuisson, appuyer sur l'icône Hotte aspirante ^ pour accéder au panneau de commande de la hotte aspirante. L'icône devient bleue.

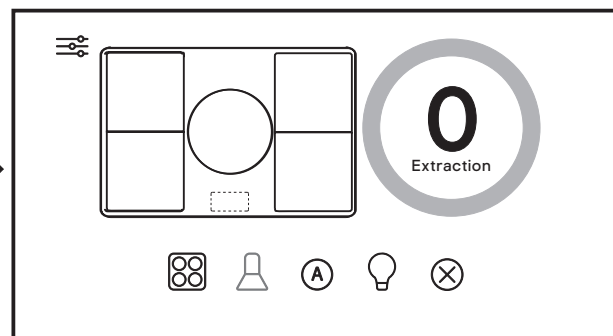
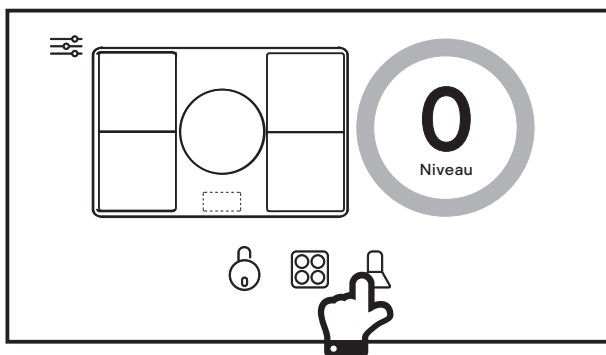

2. Pour commander manuellement le taux d'extraction de la hotte, choisir un réglage de 0 à 5 en tournant ou touchant la touche principale de commande 360° ou en choisissant B pour la fonction boost. L'icône de marche/arrêt de la hotte clignote en bleu et blanc. Il s'agit de la commande semi-automatique.

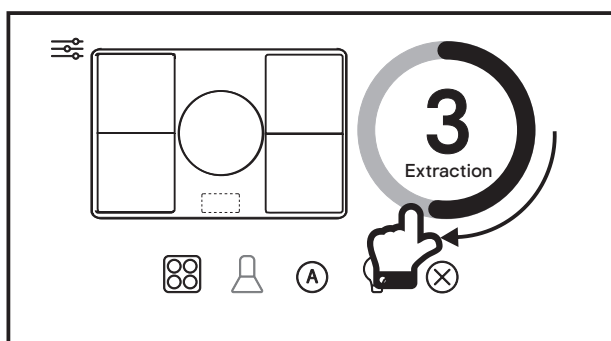

3. Pour commander automatiquement le taux d'extraction de la hotte, appuyer sur l'icône de commande d'extraction automatique **A** sur la plaque de cuisson. L'icône devient verte et la plaque de cuisson règle automatiquement le taux d'extraction en fonction de la puissance de fonctionnement de la plaque. Consulter le tableau ci-dessous pour en savoir plus. Il s'agit de la commande automatique.

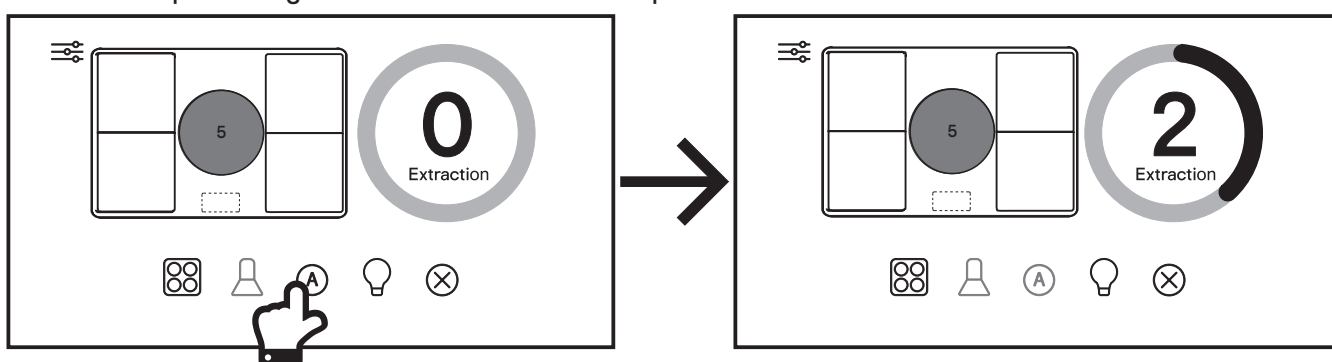

IMPORTANT : le taux d'extraction de la hotte varie en fonction de la puissance totale sélectionnée sur la plaque de cuisson, comme indiqué dans le tableau ci-dessous.

Chaque zone de cuisson de la plaque de cuisson a une puissance nominale maximale de 10, comprenant des réglages de 1 à 9 et Boost (10).

Niveau de vitesse de la hotte	Puissance de sortie combinée de la plaque de cuisson
Vitesse 2	Cette vitesse est sélectionnée si la puissance combinée de toutes les zones est de 8 ou moins. Par exemple, la zone A est sur 3, et la zone B est sur 4.
Vitesse 4	Cette vitesse est sélectionnée si la puissance combinée de toutes les zones est comprise entre 9 et 24. Par exemple, la zone A est sur 3, la zone B est sur 4 et la zone D est sur 6.
Vitesse 5	Cette vitesse est sélectionnée si la puissance combinée de toutes les zones est comprise entre 25 et 32. Par exemple, la zone A est sur 9, la zone B est sur 8, la zone D est sur 8 et la zone E est sur 4.
Vitesse P - Boost	Cette vitesse est sélectionnée si la puissance combinée de toutes les zones est supérieure à 32. Par exemple, la zone A est sur 8, la zone B est sur 7, la zone D est sur 9, la zone E est sur 6 et la zone F est sur 6.

Remarque : la vitesse 1 et la vitesse 3 sur la hotte ne sont pas disponibles lors de l'utilisation de cette fonction.

IMPORTANT : veuillez noter que vous **NE** pouvez **PAS** neutraliser l'état actuel de la hotte à partir de son panneau de commande lorsque vous êtes en mode de commande automatique. En cas de tentative d'extinction de la hotte, la plaque de cuisson rallume la hotte.

Pour commander la hotte manuellement et revenir à une commande indépendante, désactiver l'icône de commande d'extraction automatique et couper la connexion de la hotte à la plaque de cuisson via le bouton correspondant sur la plaque. Avec les modes automatiques, et si aucune des zones de cuisson de la plaque de cuisson n'est activée, la hotte entre automatiquement en mode minuterie après environ 10 secondes d'inactivité et réduit les niveaux de puissance un à la fois pour désactiver la hotte après une courte période. Voir la section Minuterie du manuel de la hotte pour en savoir plus.

REMARQUE : si la plaque de cuisson est toujours allumée, l'icône marche/arrêt de la hotte clignote. En revanche, si la plaque de cuisson est éteinte pendant le mode de minuterie, l'icône de minuterie sur la hotte clignote à la place et les niveaux de puissance sont réduits pour éteindre la hotte normalement.



02 Changement de la couleur et de la luminosité de la lampe de la hotte aspirante à partir de la plaque de cuisson

1. Sélectionner le panneau de commande de la hotte aspirante à partir du menu principal. Appuyer sur l'icône de commande d'éclairage pour sélectionner la fonction de commande de luminosité.

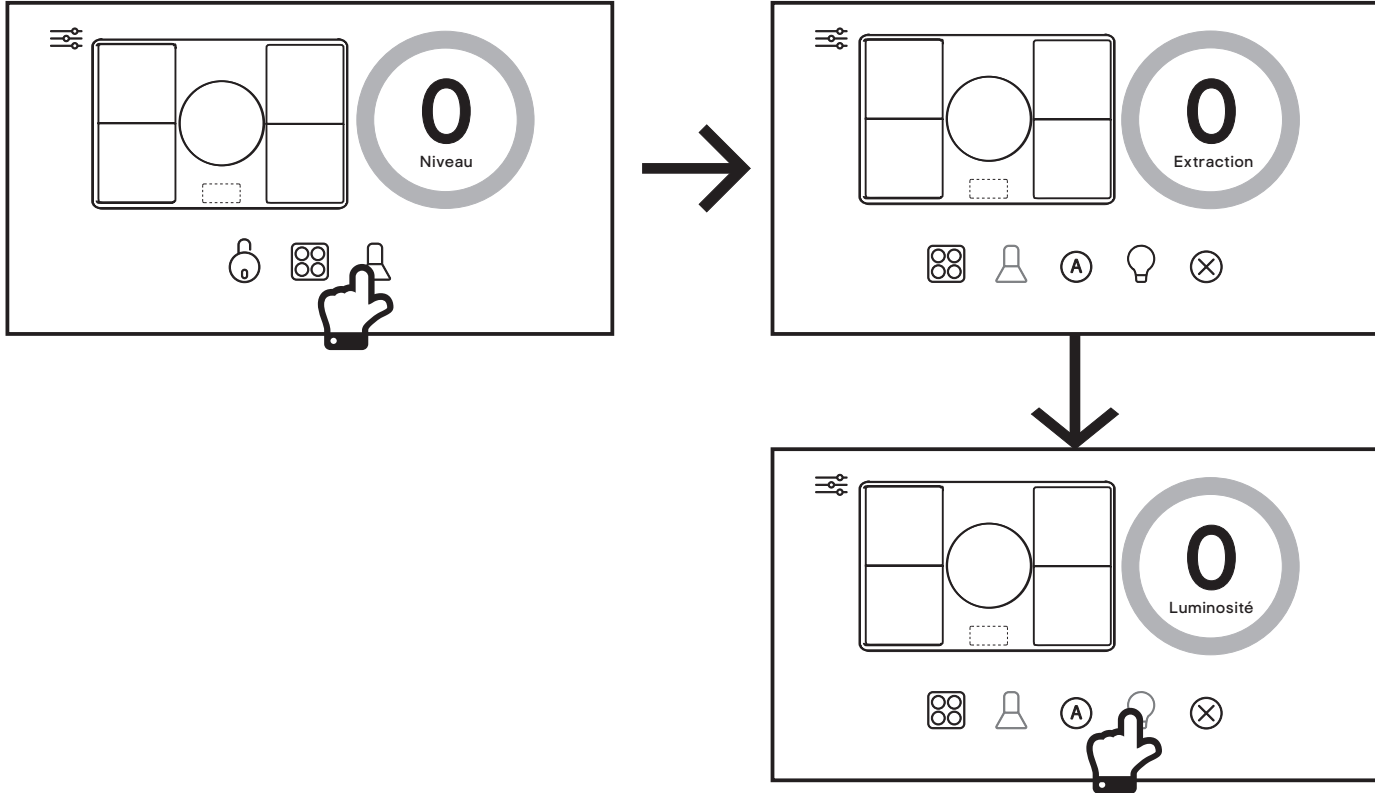

2. Régler le niveau de luminosité en tournant la touche de commande principale 360° entre 0 et 5.

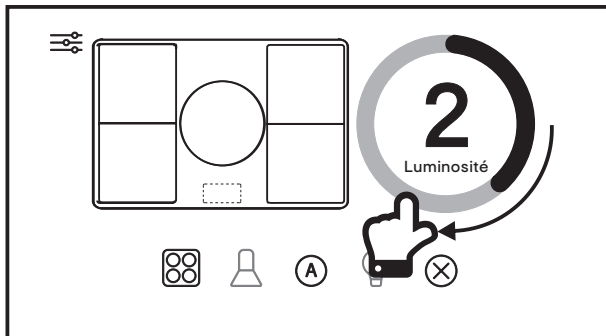

3. La température de couleur de la lampe peut également être réglée en appuyant sur l'icône de commande d'éclairage dans l'ordre suivant :

- (a) Bleu - blanc froid (par défaut).
- (b) Orange - blanc chaud.

Remarque : la lampe peut être désactivée en appuyant sur l'icône d'arrêt. Il y aura un léger retard lors de la transmission de ce signal à la hotte.

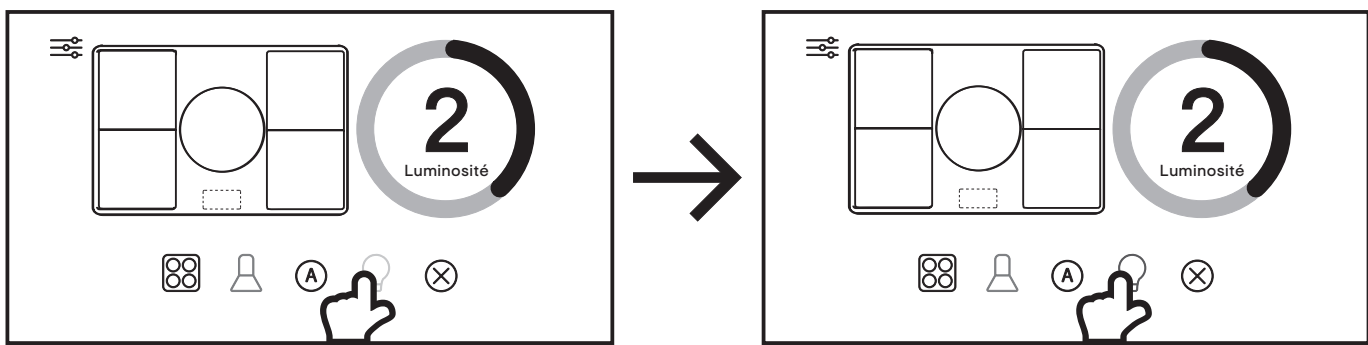



EN Use
PL Użytkowanie

FR Utilisation
RO Utilizare

PL Przed rozpoczęciem użytkowania

OSTRZEŻENIE: Przed rozpoczęciem korzystania z urządzenia zapoznać się z instrukcją obsługi.

Włączyć urządzenie za pomocą zestawu wyłącznika z bezpiecznikiem. Urządzenie jest gotowe do użytku.

PL Funkcje i ustawienia

01 Panel sterowania

W celu zapewnienia możliwie jak najlepszego działania okapu kuchennego zaleca się, aby pozostawić go włączonym przez krótki czas po zakończeniu gotowania.

	Timer	
	Funkcja podwyższenia mocy i zwiększenia prędkości wentylatora	
	Włączanie/wyłączanie okapu	
	Wyświetlacz LED	
	Zmniejszanie prędkości obrotowej wentylatora	
	Włączanie/wyłączanie oświetlenia	
	Czujnik ruchu	

Konfiguracja przed pierwszym użyciem

Po włączeniu urządzenia za pomocą gniazdka z wyłącznikiem i bezpiecznikiem wszystkie ikony zaczną migać na biało. Okap działa w trybie konfiguracji.

Jeśli okap zostanie skonfigurowany w innym czasie, można go wyłączyć, naciskając ikonę wł./wył. okapu lub pozostawiając do automatycznego wyłączenia po 30 sekundach.

WAŻNE: W trybie konfiguracji można regulować opcje recyrkulacji, oświetlenia i czujników w dowolnej kolejności. Wszystkie czynności należy jednak wykonać w ciągu dwóch minut.

Ustawianie trybu kanałowego lub recyrkulacyjnego

Najpierw wyłączyć zasilanie i w ciągu 30 sekund od ponownego włączenia zasilania nacisnąć ikonę timera, aby zmieniła kolor na niebieski. Wyświetlacz LED pokaże aktualny tryb: kanałowy lub recyrkulacyjny.

Ustawieniem domyślnym jest tryb kanałowy odprowadzający powietrze na zewnątrz.

Tryb recyrkulacyjny powoduje recyrkulację powietrza z zainstalowanymi filtrami węglowymi.

Aby zmienić tę opcję, wybrać właściwy tryb, naciskając lub , a następnie nacisnąć ikonę timera w celu zaakceptowania zmiany.

Ustawianie trybu oświetlenia

W ciągu 30 sekund od włączenia zasilania sieciowego nacisnąć ikonę oświetlenia. Ikona oświetlenia zmieni kolor na niebieski. Wyświetlacz LED pokaże aktualny tryb oświetlenia.

Oświetlenie zewnętrzne włączone – ustawienie domyślne, wszystkie światła są włączone.

Oświetlenie zewnętrzne wyłączone. Ustawienie opcjonalne, tylko oświetlenie górne jest włączone.

Światło zimne Ustawienie domyślne wszystkich światel.

Światło ciepłe Ustawienie opcjonalne wszystkich światel.

Aby zmienić ustawienie, nacisnąć przycisk lub , a następnie nacisnąć ikonę oświetlenia, aby zaakceptować zmianę.



Ustawianie czujnika ruchu

W ciągu 30 sekund od włączenia zasilania sieciowego nacisnąć jednocześnie i przytrzymać przez ☹ 2 sekundy ikony timera i oświetlenia, aby wyregulować czujnik ruchu. W razie potrzeby powtórzyć tę procedurę, aby zmienić ustawienie czujnika. Na wyświetlaczu LED pojawi się wybrany tryb.

Czujnik włączony [.] wyświetlacz będzie migać przez 5 sekund – ustawienie domyślne.

Czujnik wyłączony [.] wyświetlacz będzie świecił światłem ciągłym przez 5 sekund.

Uwaga: Aby zmienić te ustawienia później, należy najpierw wyłączyć zasilanie za pomocą gniazdka sieciowego. Odczekać kilka sekund, ponownie włączyć zasilanie i wyregulować zgodnie z wymaganiami.

02 Ogólna obsługa

Wł./wył. ☹

1. Dotknąć ikony włączania/wyłączania ☹ okapu – szklany panel okapu otworzy się. Wentylator włączy się z prędkością 1, a oświetlenie włączy się z ostatnio używanym ustawieniem. Wszystkie ikony będą białe poza ikoną oświetlenia, która będzie niebieska, jeśli oświetlenie było wcześniej włączone.
2. Ponownie nacisnąć ikonę włączania/wyłączania, aby wyłączyć okap kuchenny. Szklany panel okapu zamknie się, a wentylator wyłączy się. Oświetlenie wyłączy się automatycznie po 5 minutach. Aby oświetlenie pozostało włączone przez dłuższy czas, włączyć je ręcznie na panelu sterowania.

Czujnik ruchu  (jeśli jest włączony)

Okap można włączyć, przesuwając rękę przed czujnikiem ruchu. Należy pamiętać, że nie można wyłączyć okapu za pomocą czujnika ruchu. W tym celu należy dotknąć ikony włączania/wyłączania ☹ okapu.

Włączanie/wyłączanie oświetlenia ☹

1. Dotknąć ikony oświetlenia, aby włączyć oświetlenie górne oraz zewnętrzne (jeśli jest wybrane).
2. Aby zmienić jasność oświetlenia górnego, dotknąć i przytrzymać ikonę ☹ oświetlenia, aż na wyświetlaczu pojawi się sekwencja poziomów jasności. Po uzyskaniu żądanej jasności zdjąć palec z ikony oświetlenia. Sekwencja przebiega krokowo od poziomu L1 do L5 i z powrotem do L1. Wybrany poziom jasności będzie migać przez kilka sekund, po czym nastąpi powrót do wyświetlania prędkości wentylatora.

Włączanie/wyłączanie wentylatora i zmniejszanie jego prędkości ↓

1. Jeśli silnik wentylatora jest ustawiony na prędkość 2, 3, 4, 5 lub P, naciśnięcie ikony ↓ zmniejszania prędkości wentylatora spowoduje zmniejszenie prędkości o jeden poziom. Naciśnięcie i przytrzymanie przez ponad dwie sekundy ikony ↓ zmniejszania prędkości wentylatora spowoduje spadek prędkości do 1 z dowolnego innego poziomu.
2. Jeśli silnik wentylatora jest ustawiony na prędkość 1, naciśnięcie ikony ↓ zmniejszania prędkości obrotowej wentylatora spowoduje wyłączenie silnika. Jednak oświetlenie górne pozostanie włączone (jeśli jest wybrane), a na wyświetlaczu pojawi się aktualny poziom jasności.

Funkcja podwyższenia mocy i zwiększenia prędkości ↑

Jeśli silnik wentylatora jest ustawiony na prędkość 1, 2, 3, 4 lub 5, naciśnięcie ikony ↑ zwiększania prędkości wentylatora spowoduje zwiększenie prędkości o jeden poziom. Naciśnięcie i przytrzymanie przez ponad dwie sekundy ikony ↑ zwiększania prędkości wentylatora spowoduje zwiększenie prędkości do maksymalnej niezależnie od aktualnego poziomu, a wyświetlacz będzie migać.

UWAGA: W celu oszczędzania energii praca przy pełnej mocy lub w trybie podwyższenia mocy (P) jest aktywna tylko przez pięć minut. Po tym czasie prędkość wentylatora automatycznie spada do poziomu 5.

Ustawianie timera ☹

1. Po włączeniu silnika wentylatora i naciśnięciu ikony ☹ timera będzie ona migać na niebiesko, a na wyświetlaczu pojawi się aktualna prędkość wentylatora.
2. Wybrany poziom prędkości zostanie utrzymany przez pięć minut, po czym spadnie do następnego najniższego. Nowa prędkość pozostanie aktywna przez dwie minuty, a potem zostanie zmniejszona. Proces ten będzie się powtarzał co dwie minuty, chyba że będzie już ustawiony poziom prędkości 1. Następnie wentylator się wyłączy. Jeśli włączono oświetlenie, ono także zostanie wyłączone.



EN Use
PL Użytkowanie

FR Utilisation
RO Utilizare

3. Naciśnięcie ikony zmniejszenia prędkości ↓ lub zwiększenia prędkości ↑ wentylatora w trakcie działania bieżącego programu timera spowoduje ponowne rozpoczęcie pięciminutowego cyklu odliczania.
4. Ponowne naciśnięcie ikony ☹ timera w trakcie działania bieżącego programu timera spowoduje anulowanie cyklu. Ikona timera zmieni kolor na biały, a bieżąca prędkość wentylatora zostanie utrzymana na czas nieokreślony.
5. Maksymalny czas trwania cyklu odliczania wynosi 15 minut: 5 minut w trybie P, a następnie 2 minuty na każdym poziomie prędkości od 5 do 1.

PL Zdalne sterowanie okapem GoodHome

WAŻNE: Ta sekcja ma zastosowanie tylko w przypadku zakupu okapu kuchennego GoodHome.

Proces podłączania okapu do płyty grzejnej przebiega w trzech etapach:

- A) Skonfigurować płytę grzejną tak, aby emitowała sygnał o częstotliwości radiowej.
- B) Skonfigurować okap do odbioru tego sygnału.
- C) Ustanowić stałą łączność między dwoma urządzeniami i zakończyć proces parowania.

ETAP A

1. Przed kontynuowaniem należy włączyć płytę indukcyjną i wyświetlić ekran główny.

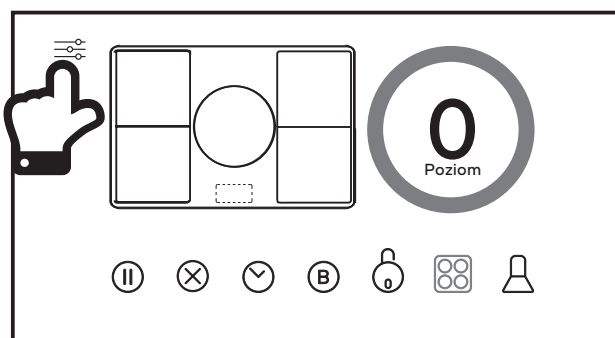

2. Dotknąć przycisku menu ☰ głównego na ekranie głównym, aby przejść do menu ustawień. Dotknąć ikony 📶 połączenia, aby rozpocząć sekwencję parowania i wysłać sygnał o częstotliwości radiowej z płyty grzejnej. Nie dotykać jeszcze przycisku połączenia z okapem na płycie grzejnej!

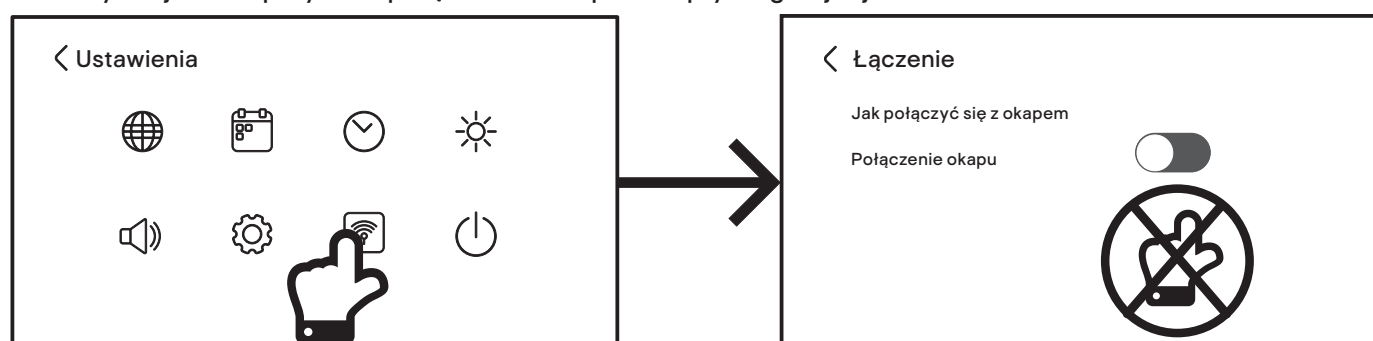

WAŻNE: Aby kontynuować nawiązywanie połączenia, należy wyłączyć okap za pomocą wyłącznika zasilania sieciowego. Ponownie włączyć okap i w ciągu dwóch minut wykonać etapy B i C. Jeśli połączenie nie zostanie nawiązane, wyłączyć okap, odczekać minutę i spróbować ponownie.

ETAP B

1. Po pierwszym włączeniu okapu panel sterowania miga na biało w trybie konfiguracji.
2. Dotknąć jednocześnie ikon zwiększania ↑ i zmniejszania ↓ prędkości wentylatora i przytrzymać je przez dwie sekundy na panelu sterowania okapu. Obie ikony zmienią kolor na niebieski, a na wyświetlaczu pojawi się symbol trybu automatycznego „A”. Okap został skonfigurowany do odbioru sygnału.

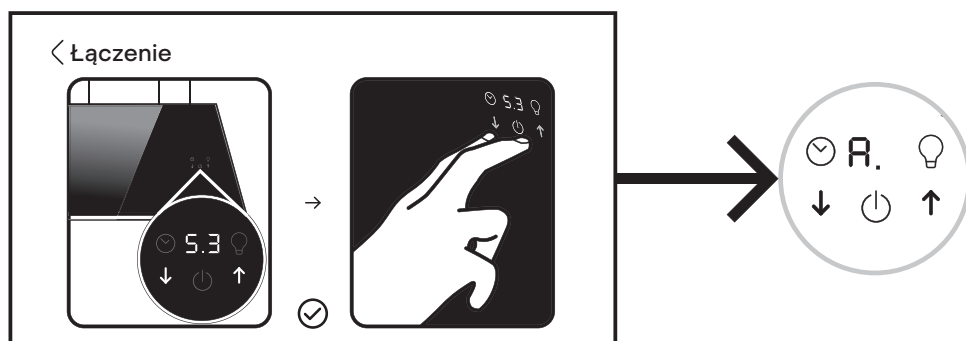

ETAP C

1. Następnie dotknąć przycisku połączenia  z okapem na płycie grzejnej – przycisk zmieni kolor na niebieski.
2. Na krótko pojawi się komunikat informujący o tym, że płyta została na stałe połączona z okapem i proces parowania został zakończony. Na panelu sterowania okapu również będzie wyświetlany symbol dwóch „A” oznaczający zakończenie parowania.

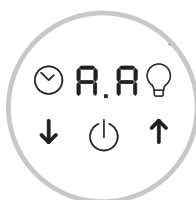
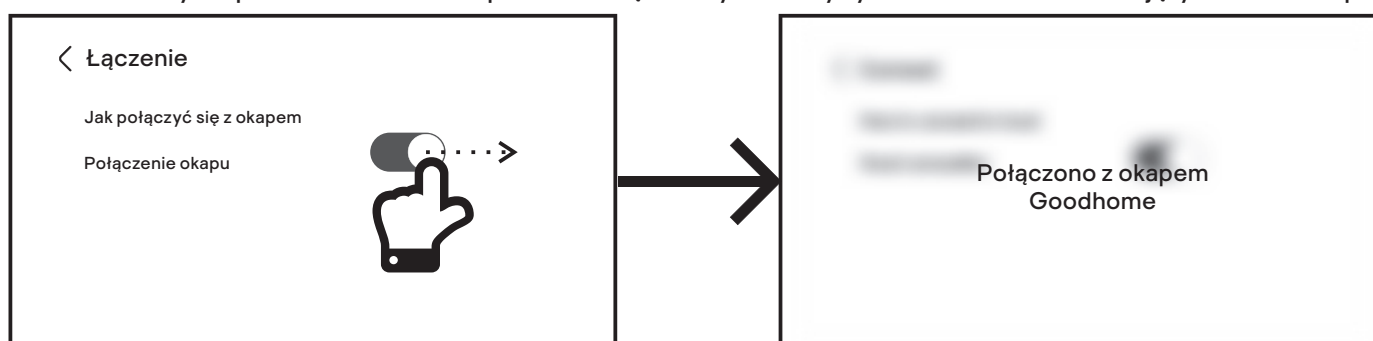

WAŻNE: Po sparowaniu i połączeniu na stałe płyty grzejnej z okapem można wybrać jeden z trzech sposobów korzystania z urządzeń GoodHome: sterowania niezależnego, półautomatycznego i automatycznego.

1. Sterowanie niezależne – przycisk połączenia z okapem na płycie grzejnej jest nieaktywny i można ręcznie sterować wentylatorem oraz wyciągiem okapu niezależnie od ustawień płyty grzejnej.

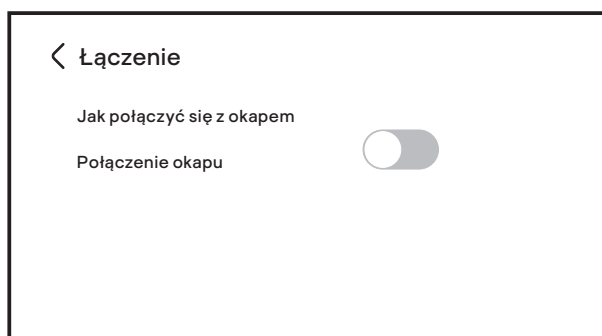

2. Sterowanie półautomatyczne – przycisk połączenia z okapem na płycie grzejnej jest aktywny i można ręcznie sterować wentylatorem oraz wyciągiem okapu za pomocą głównego przycisku sterowania 360 na panelu sterowania płyty grzejnej.

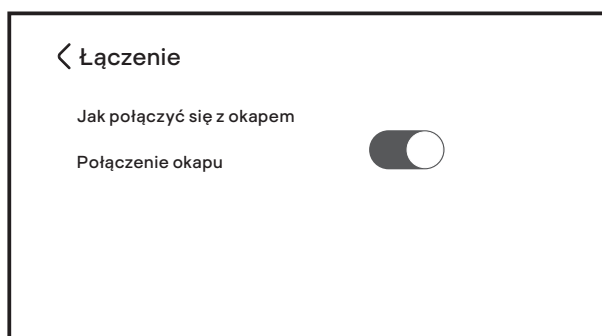



3. Sterowanie automatyczne – przycisk połączenia z okapem na płycie grzejnej jest aktywny, a sterowanie wentylatorem oraz wyciągiem okapu jest zależne od ustawień mocy płyty grzejnej.

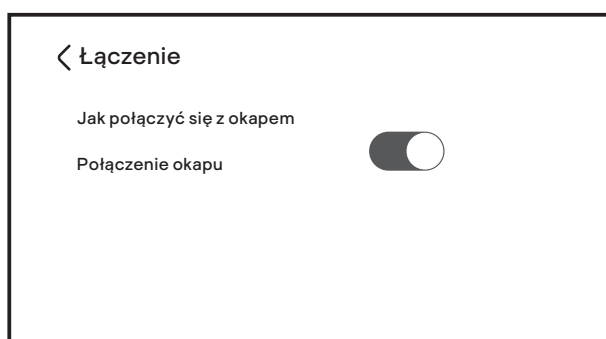

UWAGA: W przypadku wyłączenia połączenia z okapem na płycie nie trzeba powtarzać procesu parowania. Łącze zostanie zapisane w pamięci i uaktywnione po ponownym włączeniu połączenia z okapem.

UWAGA: Po dotknięciu przycisku panelu sterowania okapu kuchennego przed zakończeniem nawiązywania połączenia na ekranie pojawi się następujący komunikat:

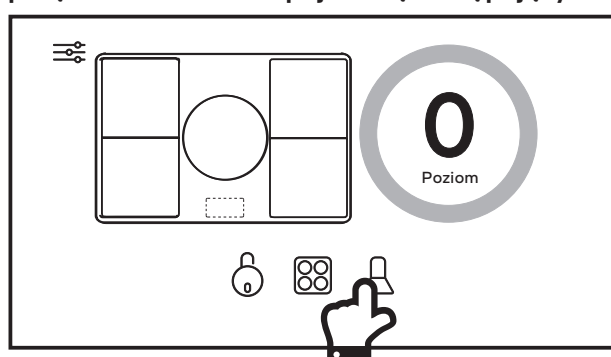

Informacje dotyczące połączenia z okapem kuchennym znajdują się w instrukcji obsługi.

01 Sterowanie okapem kuchennym z płyty grzejnej

Upewnić się, że łączenie płyty grzejnej z okapem zostało zakończone, a przycisk połączenia z okapem jest aktywny!

1. Na ekranie głównym płyty dotknij ikony okapu kuchennego  aby uzyskać dostęp do panelu sterowania okapu – ikona zmieni kolor na niebieski.

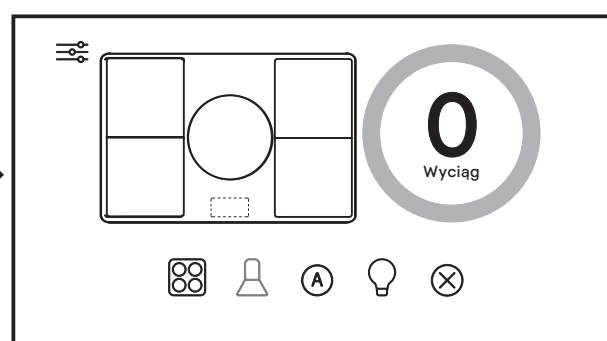
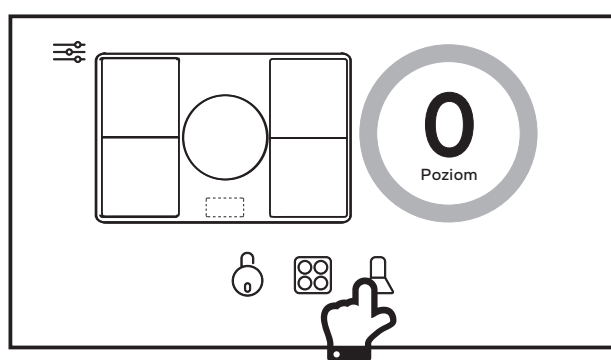

2. Aby ręcznie sterować siłą wyciągu okapu, obrócić lub dotknąć głównego przycisku sterującego 360° w zakresie 0–5 lub do pozycji B w celu podwyższenia mocy. Ikona włączania/wyłączania okapu będzie migać na przemian na niebiesko i biało. Jest to sterowanie półautomatyczne.

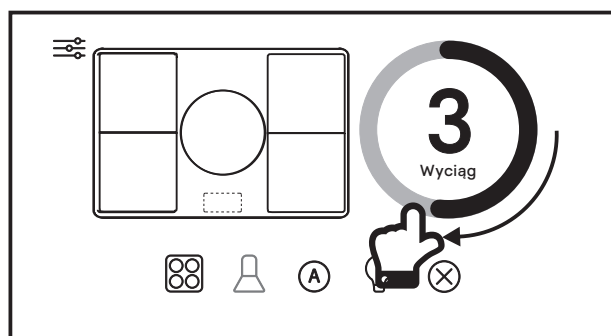



3. Aby automatycznie sterować siłą wyciągu okapu, dotknąć ikony automatycznego sterowania wyciągiem **A** na płycie grzejnej. Ikona zmieni kolor na zielony, a płyta będzie automatycznie dostosowywać siłę wyciągu okapu zgodnie z mocą wyjściową płyty. Szczegółowe informacje znajdują się w poniższej tabeli. Jest to sterowanie automatyczne.

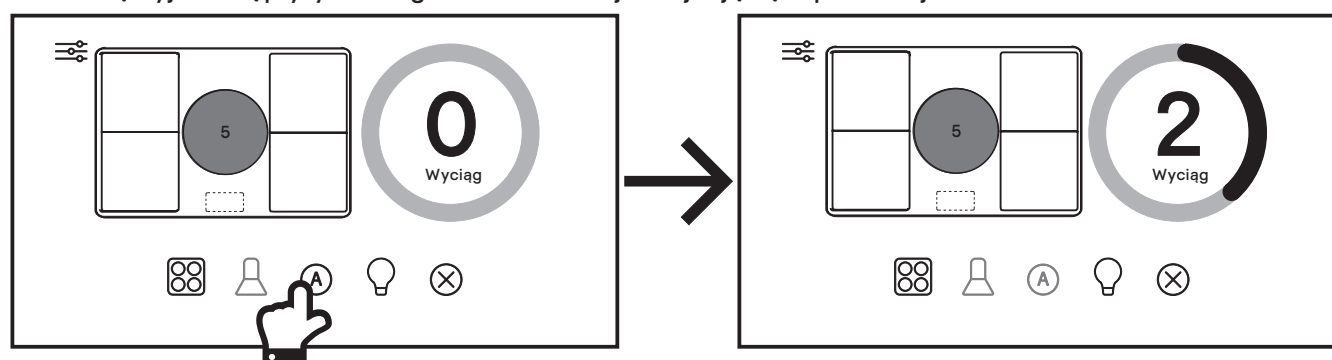

WAŻNE: Siła wyciągu okapu będzie się wahać w zależności od całkowitej mocy wyjściowej wybranej na płycie, jak pokazano w poniższej tabeli.

Każda strefa grzewcza ma 10 stopni regulacji mocy od 1 do 9 plus funkcja podwyższenia mocy (10).

Poziom prędkości wentylatora okapu	Łączna moc wyjściowa płyty
Prędkość 2	Ta prędkość zostanie wybrana, gdy łączna moc wyjściowa wszystkich stref wynosi 8 lub mniej. Przykład: dla strefy A wybrano poziom grzania 3, a dla strefy B poziom 4.
Prędkość 4	Ta prędkość zostanie wybrana, gdy łączna moc wyjściowa wszystkich stref mieści się w zakresie od 9 do 24. Przykład: dla strefy A wybrano poziom grzania 3, dla strefy B poziom 4, a dla strefy D poziom 6.
Prędkość 5	Ta prędkość zostanie wybrana, gdy łączna moc wyjściowa wszystkich stref mieści się w zakresie od 25 do 32. Przykład: dla strefy A wybrano poziom grzania 9, dla strefy B poziom 8, dla strefy D poziom 8, a dla strefy E poziom 4.
Prędkość P – podwyższenie mocy	Ta prędkość zostanie wybrana, gdy łączna moc wyjściowa wszystkich stref jest większa niż 32. Przykład: dla strefy A wybrano poziom grzania 8, dla strefy B poziom 7, dla strefy D poziom 9, dla strefy E poziom 6 i dla strefy F poziom 6.

Uwaga: W przypadku korzystania z tej funkcji nie są dostępne prędkości wentylatora okapu 1 i 3.

WAŻNE: Należy pamiętać, że w trybie sterowania automatycznego **NIE MOŻNA** zmienić bieżącego stanu okapu za pomocą jego panelu sterowania. W przypadku próby wyłączenia okapu płyta włączy go z powrotem!

Aby wrócić do ręcznego, niezależnego sterowania okapem, należy wyłączyć ikonę automatycznego sterowania wyciągiem i wyłączyć przycisk połączenia z okapem na płycie grzejnej.

Jeśli w obu trybach automatycznych żadne ze stref grzejnych płyty nie będą aktywne, okap automatycznie przejdzie w tryb timera po około 10 sekundach bezczynności i stopniowo będzie zmniejszać poziom mocy, aby po krótkim czasie całkowicie wyłączyć się. Więcej informacji znajduje się w części instrukcji obsługi okapu dotyczącej timera.

UWAGA: Jeśli płyta będzie nadal włączona, ikona Wł./Wył. na okapie będzie migać, ale jeśli płyta zostanie wyłączona w trybie timera, ikona timera na okapie będzie migać, a moc będzie stopniowo zmniejszana, aż do wyłączenia okapu, jak poprzednio.



02 Zmiana koloru i jasności oświetlenia na okapie kuchennym z poziomu płyty

1. Wybrać panel sterowania okapu kuchennego z menu głównego. Dotknąć ikony sterowania oświetleniem Q, aby wybrać funkcję regulacji jasności.

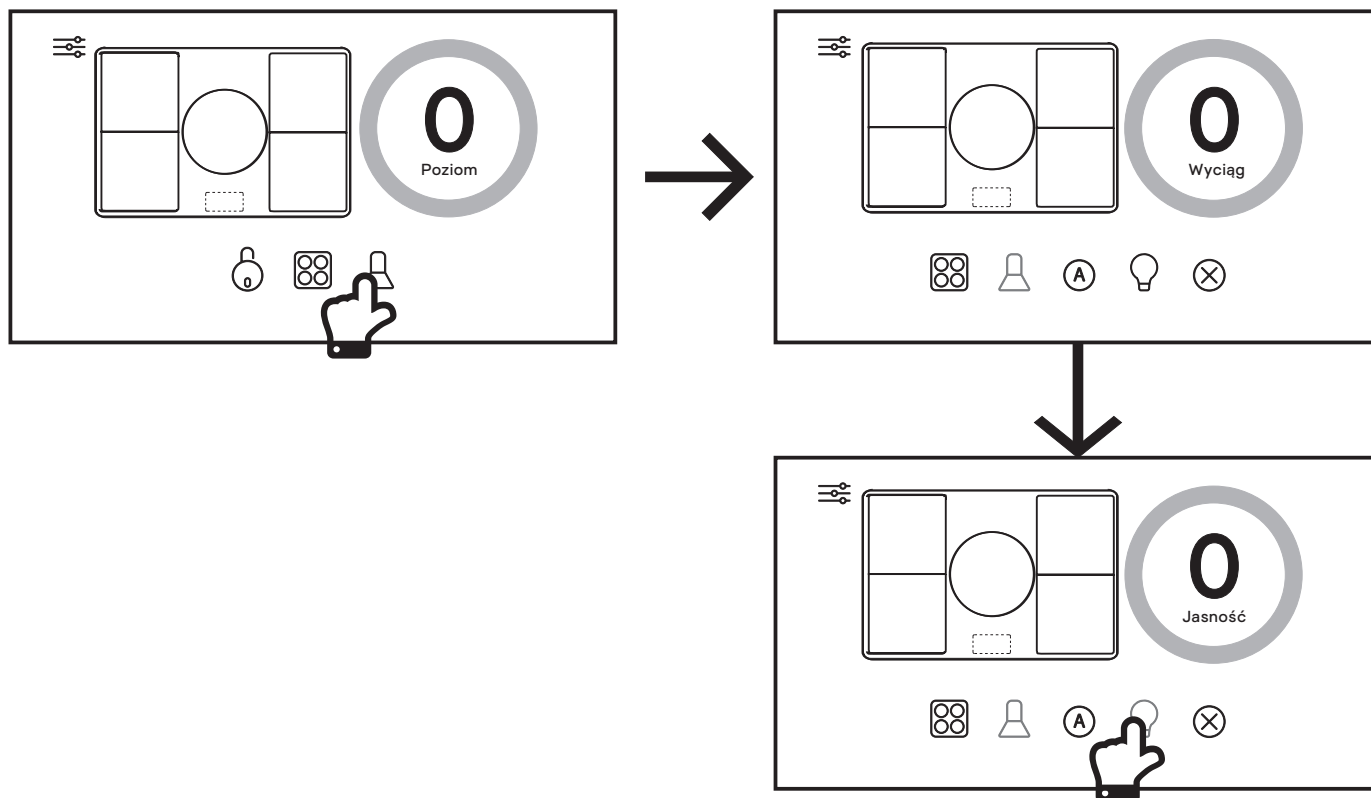

2. Ustawić poziom jasności, obracając główny przycisk sterujący 360° w zakresie 0–5.

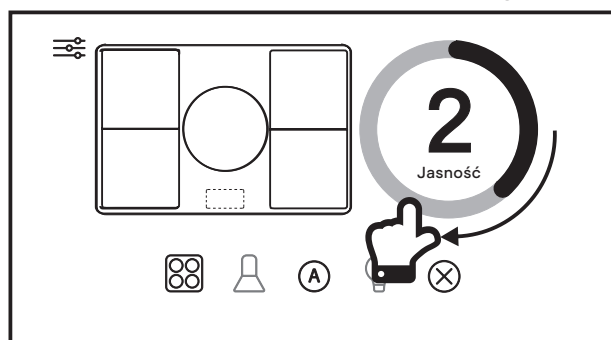

3. Temperaturę barwową oświetlenia można regulować, dotykając ikony sterowania oświetleniem w następującej kolejności:

- (a) niebieski – zimna biel (domyślny).
- (b) pomarańczowy – ciepła biel.

Uwaga: Oświetlenie można wyłączyć, dotykając ikony Stop .

Podczas przesyłania tego sygnału do okapu występuje niewielkie opóźnienie.

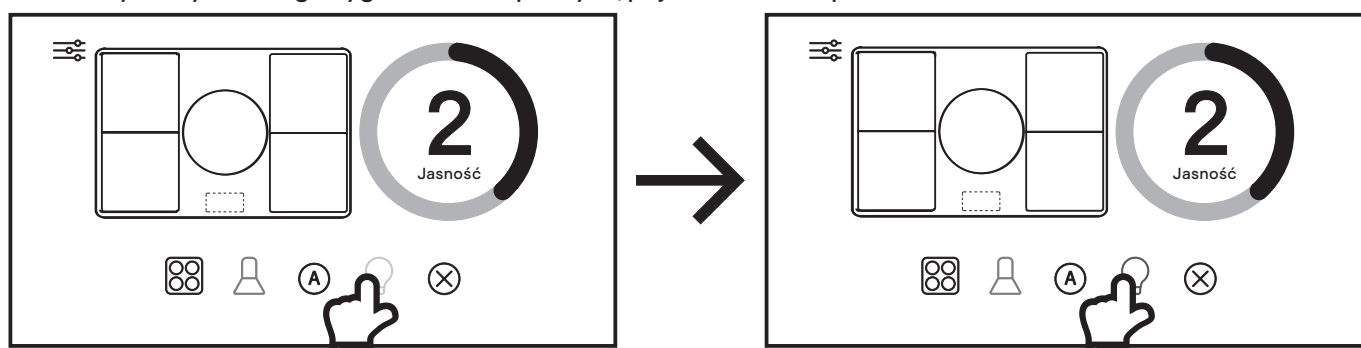



RO Înainte de a începe

AVERTISMENT: Citiți instrucțiunile înainte de utilizarea aparatului.

Porniți aparatul de la unitatea de conectare cu comutator de siguranță. Aparatul este gata de utilizare.

RO Funcții și setări

01 Panou de control

Pentru a obține cele mai bune rezultate de la hota de bucătărie, se recomandă să o lăsați pornită o perioadă scurtă după ce ați terminat gătitul.

	Temporizator	
	Funcția de amplificare și mărire a turației ventilatorului	
	Pornire/oprire hotă	
	Afișaj cu LED	
	Reducerea vitezei ventilatorului	
	Pornire/oprire lumină	
	Senzor de mișcare	

Configurare pentru prima utilizare

În momentul în care ați pornit aparatul de la unitatea de conectare cu comutator de siguranță, toate pictogramele vor începe să lumineze intermitent alb. Acum hota este în modul de configurare.

Dacă nu doriți să configurați hota în acest moment, aceasta poate fi oprită apăsând pictograma de pornire/oprire de pe hotă sau se va opri automat după 30 de secunde.

IMPORTANT: În momentul în care ați intrat în modul de configurare, puteți regla opțiunile cu privire la recirculare, iluminat sau senzor în ordinea dorită. Cu toate acestea, toate operațiile trebuie să fie realizate într-un interval de două minute.

Configurarea modului cu tubulatură sau cu recirculare

Mai întâi opriți alimentarea și, în 30 de secunde de la repornirea sursei de alimentare, apăsați pictograma Temporizator , care va deveni albastră. Afișajul cu LED va indica modul curent cu tubulatură sau de recirculare.

În modul cu tubulatură setarea implicită este extragerea aerului la exterior.

În modul de recirculare setarea este recircularea aerului cu filtrele din carbon instalate.

Pentru a schimba această opțiune, apăsați sau pentru a selecta modul corect, apoi apăsați pictograma Temporizator pentru a accepta modificarea.

Configurarea modului de iluminare

În 30 de secunde de la pornirea sursei de alimentare, apăsați pictograma Lumină , care va deveni albastră. Afișajul cu LED va indica modul curent de iluminare.

Lumină ambientală activată Setare implicită, toate luminile sunt activate.

Lumină ambientală dezactivată Opțional, sunt activate doar luminile orientate în jos.

Lumină rece Setare implicită pentru toate luminile.

Lumină caldă Setare opțională pentru toate luminile.

Pentru a schimba aceste setări, apăsați sau și apăsați pictograma Lumină pentru a confirma modificarea.



Configurarea senzorului de mișcare

În 30 de secunde de la pornirea sursei de alimentare, apăsați pictogramele Temporizator și Lumină simultan timp de 2 secunde, pentru a regla senzorul de mișcare. Repetați acest proces pentru a modifica setarea senzorului, dacă este necesar. Afișajul cu LED va indica modul selectat.

Senzor activat [.] afișajul va lumina intermitent timp de 5 secunde - setare implicită.

Senzor dezactivat [.] afișajul va rămâne neschimbat timp de 5 secunde.

Notă: Pentru a modifica oricare dintre aceste setări ulterior, mai întâi trebuie să opriți alimentarea electrică de la rețea. Așteptați câteva secunde, porniți din nou alimentarea electrică și reglați după cum este necesar.

02 Uz general

Pornit/Oprit ⏻

1. Atingeți pictograma pornit/oprit de pe hotă și panoul din sticlă al hotei de bucătărie se va deschide. Ventilatorul va porni la viteza 1 și lumina se va aprinde la ultima setare folosită. Toate pictogramele vor fi albe, în afara pictogramei Lumină ☾, care va fi albastră dacă lumina era deja pornită.
2. Apăsați din nou pictograma pornire/oprire pentru a opri hota; panoul din sticlă se va închide, iar ventilatorul se va opri. Lumina se va stinge, de asemenea, în mod automat după 5 minute. Dacă doriți să lăsați lumina aprinsă pentru o perioadă mai lungă de timp, aprindeți-o manual de la panoul de control.

Senzorul de mișcare  (dacă este activat)

Puteți porni hota de bucătărie trecând mâna prin fața senzorului de mișcare. Rețineți că nu puteți opri hota de bucătărie folosind senzorul de mișcare, ci trebuie să atingeți pictograma pornit/oprit.

Pornire/oprire lumină ☾

1. Atingeți pictograma Lumină pentru a porni luminile orientate în jos și lumina ambientală (dacă este activată).
2. Pentru a modifica luminozitatea luminii orientate în jos, atingeți și mențineți apăsată pictograma Lumină ☾, până când pe afișaj apare secvența de luminozitate. Luați degetul de pe pictograma Lumină în momentul în care este obținută luminozitatea dorită. Secvența se derulează treptat de la L1 la L5 și înapoi la L1. Luminozitatea selectată va fi afișată intermitent timp de câteva secunde și va reveni la afișarea vitezei ventilatorului

Pornire/oprire ventilator și reducere turație ↓

1. Dacă motorul ventilatorului este reglat la vitezele 2, 3, 4, 5 sau P, prin apăsarea pictogramei ↓ de Reducere a vitezei ventilatorului se va reduce viteza cu câte un nivel. Dacă apăsați pictograma ↓ de Reducere a vitezei ventilatorului mai mult de două secunde, viteza va fi redusă la viteza 1 de la orice nivel.
2. Dacă motorul ventilatorului este la viteza 1, prin apăsarea pictogramei ↓ de Reducere a vitezei ventilatorului, motorul va fi oprit. Cu toate acestea, lumina orientată în jos va rămâne pornită (dacă este activată) și pe afișaj va apărea nivelul curent de luminozitate.

Funcția de amplificare și mărirea vitezei ↑

Dacă motorul ventilatorului este reglat la vitezele 1, 2, 3, 4 sau 5, prin apăsarea pictogramei ↑ de Mărire a vitezei ventilatorului ↑ se va mări viteza cu câte un nivel. Dacă apăsați pictograma ↑ de Mărire a vitezei ventilatorului mai mult de două secunde, viteza va crește la maximum de la orice nivel și afișajul va lumina intermitent.

NOTĂ: Funcțiile Putere maximă sau Amplificare (P) funcționează numai timp de maximum cinci minute, pentru a economisi energia, iar turația ventilatorului va scădea automat la nivelul 5 după acest interval.

Setarea Temporizatorului ⌚

1. Atunci când motorul ventilatorului este pornit și pictograma ⌚ Temporizator este apăsată, pictograma va lumina intermitent albastru, iar pe afișaj va apărea viteza curentă a ventilatorului.
2. Nivelul de turație ales va fi menținut timp de cinci minute înainte de a scădea la următoarea turație inferioară. Această turație va fi menținută timp de două minute înainte de a scădea din nou. Aceasta se va repeta la fiecare două minute, cu excepția cazului în care turația este deja la nivelul 1, iar ventilatorul se va opri. Dacă lumina este deja aprinsă, și aceasta se va stinge.



EN Use

PL Użytkowanie

FR Utilisation

RO Utilizare

3. Apăsarea pictogramei Reducere ↓ viteză ventilator sau Mărire viteză ↑ ventilator în timpul unui program curent cu temporizator va conduce la repornirea procesului de cronometrare pentru primul ciclu de cinci minute.
4. Dacă pictograma Temporizator ☹ este apăsată din nou în timpul unui program curent cu temporizator, ciclul va fi anulat. Pictograma Temporizator ☹ va redeveni albă, iar viteza curentă a ventilatorului va rămâne setată pentru o perioadă nedefinită
5. Ciclul maxim de programare a temporizatorului este de 15 minute: 5 minute la P și apoi câte 2 minute la turația 5 până la turația 1.

RO Controlarea de la distanță a unei hote de bucătărie GoodHome

IMPORTANT: Această secțiune se aplică numai dacă ați cumpărat o hotă de bucătărie GoodHome.

Procesul de conectare a hotei la plită constă în trei etape:

- A) Configurați plita pentru a transmite un semnal de frecvență radio.
- B) Configurați hota pentru a recepționa acest semnal.
- C) Blocați conectivitatea dintre cele două aparate și finalizați procesul de asociere.

ETAPA A

1. Plita cu inducție trebuie să fie pornită și trebuie să afișeze ecranul principal înainte de a continua.

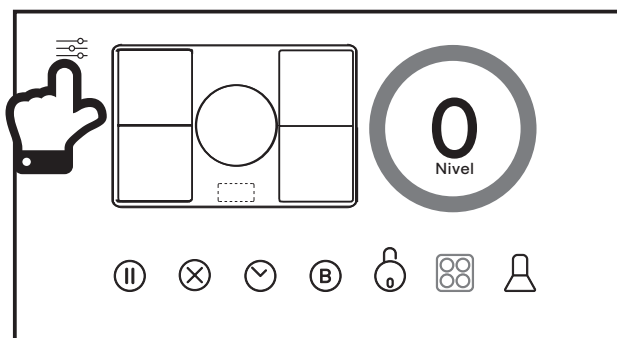

2. Atingeți tasta Meniu principal ☰ de pe ecranul principal pentru a merge la meniul de Setări. Atingeți pictograma Conectare 📶 pentru a iniția secvența de asociere și a transmite un semnal de frecvență radio de la plită. Nu atingeți încă butonul de conexiune a Hotei de pe plită!

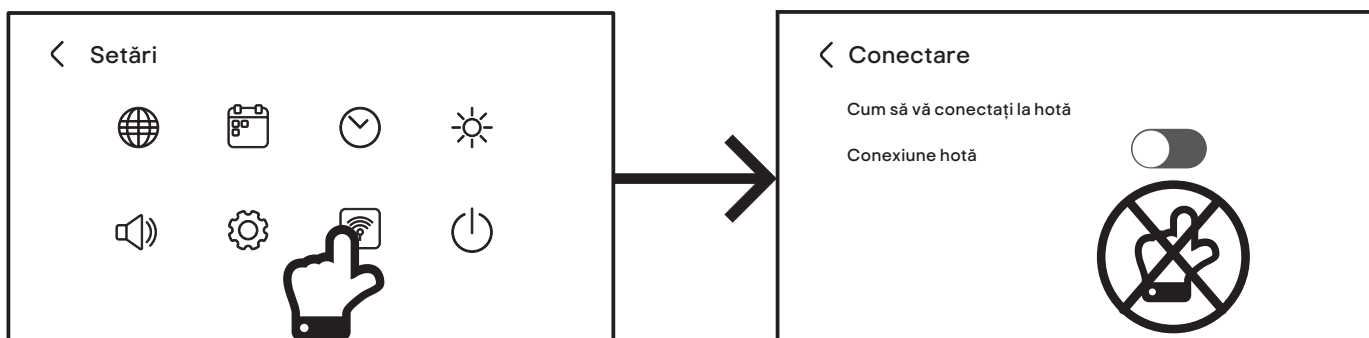

IMPORTANT: Pentru a începe operația de conectare, hota trebuie să fie oprită de la întrerupătorul sursei de alimentare. Porniți din nou hota și finalizați Etapele B și C în două minute. În cazul în care conexiunea nu este realizată cu succes, opriți din nou hota, așteptați un minut și încercați din nou.

ETAPA B

1. Atunci când hota este pornită pentru prima dată, panoul de control va lumina intermitent alb în modul Setări.
2. Atingeți simultan pictograma de Mărire a vitezei ventilatorului ↑ și pictograma de Reducere a vitezei ventilatorului ↓ de pe panoul de control al hotei timp de două secunde și ambele pictograme vor deveni albastre și simbolul Automat „A” va apărea pe afișaj. Hota este configurată pentru a primi semnalul.

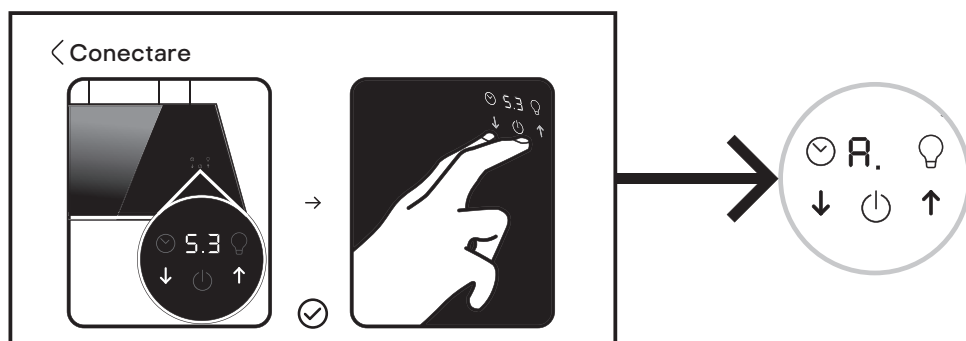

ETAPA C

1. Acum atingeți butonul de conexiune  a Hotei de pe plită și acesta va deveni albastru.
2. Plita va afișa pentru scurt timp un mesaj de conectare, pentru a indica faptul că plita este acum conectată la hotă și că procesul de asociere a fost finalizat. De asemenea, hota va afișa simbolurile duble „A” pe panoul său de control, pentru a indica faptul că s-a realizat asocierea.

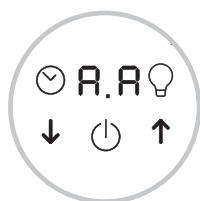
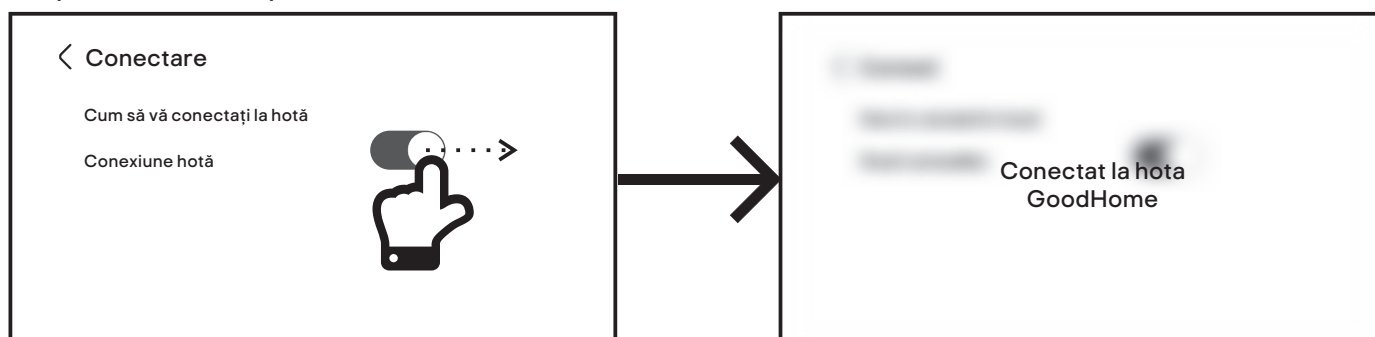

IMPORTANT: După ce plita și hota sunt cuplate și blocate, puteți alege să folosiți aparatele GoodHome în trei moduri, Control independent, Control semiautomat și Control automat.

1. Control independent - Butonul de conectare a Hotei de pe plită este oprit și puteți opera manual ventilatorul hotei și rata de evacuare, după cum este necesar, independent de setările plitei.

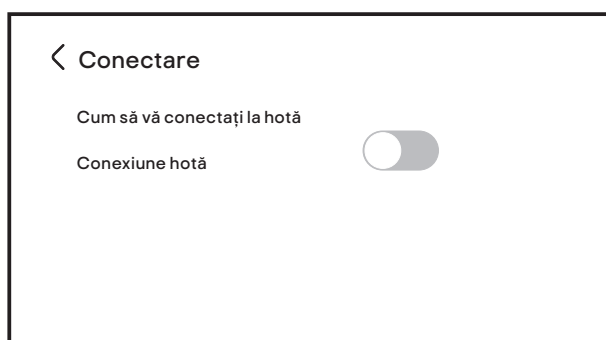



2. Control semiautomat - Butonul de conectare a Hotei de pe plită este pornit și puteți gestiona manual ventilatorul hotei și rata de evacuare cu ajutorul butonului Principal 360 de pe panoul de control al plitei.

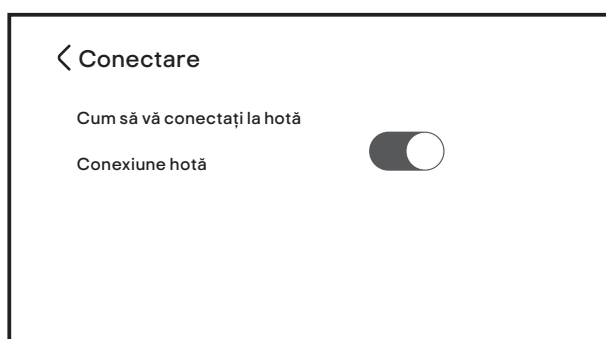

3. Control automat - Butonul de conectare a Hotei de pe plită este pornit și plita va controla ventilatorul hotei și rata de evacuare pe baza nivelurilor de putere folosite la plită.

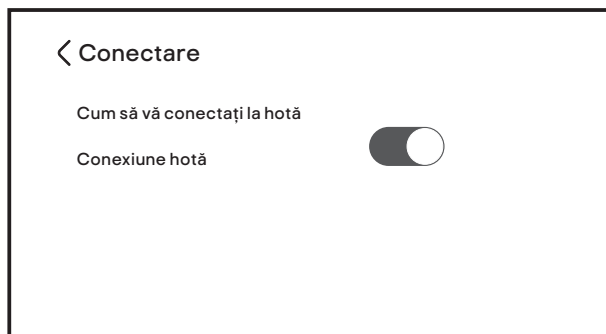

NOTĂ: Nu este necesar să desfășurați din nou procesul de asociere, dacă opriți conexiunea hotei de la plită. Conexiunea este stocată în memorie și va fi reactivată după ce reporniți conexiunea Hotei.

NOTĂ: Dacă atingeți tasta de pe panoul de control al hotei de bucătărie înainte de finalizarea conexiunii, vezi vedea acest mesaj pe ecran:

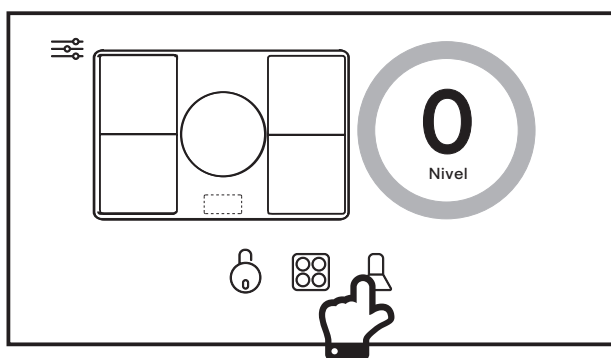

Consultați manualul pentru a vedea cum să conectați hota.

01 Controlarea hotei de bucătărie de la plită

Asigurați-vă că s-a realizat conexiunea dintre plită și hotă și că butonul de conexiune a hotei este pornit!

1. De pe ecranul principal al plitei, atingeți pictograma Hotă de bucătărie  pentru a accesa panoul de control al hotei de bucătărie și pictograma va deveni albastră.

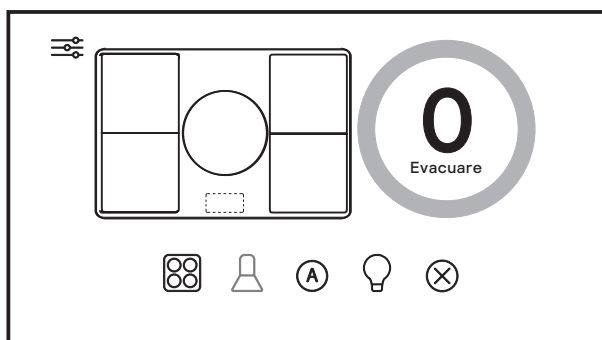
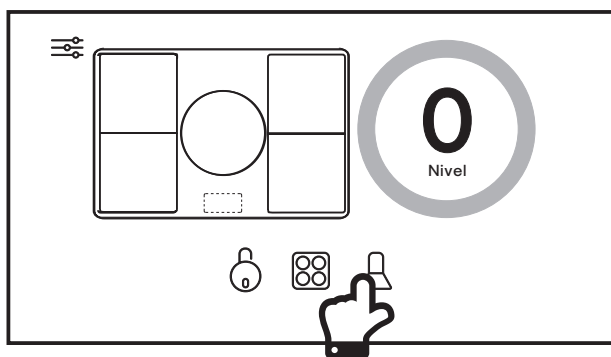

2. Pentru a gestiona manual rata de evacuare a hotei, rotiți sau atingeți tasta de control principal 360° de la 0-5 și B pentru amplificare. Pictograma Pornire/Oprire Hotă de pe hotă se va lumina intermitent alternativ albastru și alb. Acesta este controlul semiautomat.

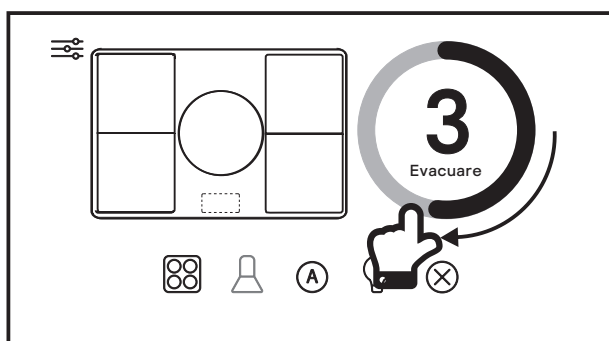

3. Pentru a controla manual rata de evacuare a hotei, atingeți pictograma Control automat evacuare **A** de pe plită. Pictograma va deveni verde, iar plita va ajusta în mod automat rata de evacuare a hotei conform cu puterea de ieșire a plitei. Consultați tabelul de mai jos pentru detalii. Aceasta este controlul automat.

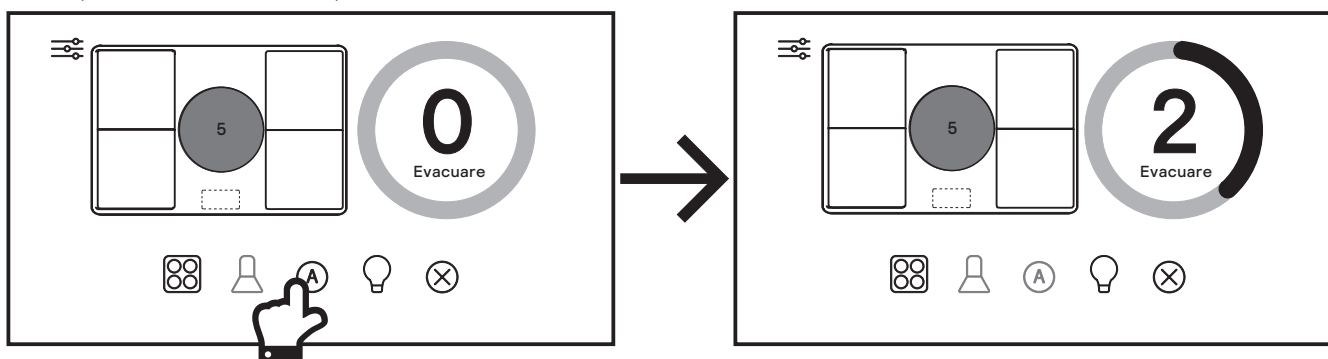

IMPORTANT: Rata de evacuare a hotei va varia în funcție de puterea generată totală selectată pentru plită, așa cum este indicat în tabel de mai jos.

Fiecare zonă de gătire a plitei are o putere nominală maximă de 10, de la 1 la 9 și Amplificare (10).

Nivelul de turație al hotei	Puterea generată combinată a plitei
Viteza 2	Această turație va fi selectată când puterea combinată a tuturor zonelor este de maximum 8. De exemplu, Zona A este la 3 și Zona B este la 4.
Viteza 4	Această turație va fi selectată când puterea combinată a tuturor zonelor este între 9 și 24. De exemplu, Zona A este la 3, Zona B este la 4 și Zona D este la 6.
Viteza 5	Această turație va fi selectată când puterea combinată a tuturor zonelor este între 25 și 32. De exemplu, Zona A este la 9, Zona B este la 8, Zona D este la 8 și Zona E este la 4.
Viteza P - Amplificare	Această turație va fi selectată când puterea combinată a tuturor zonelor este mai mare de 32. De exemplu, Zona A este la 8, Zona B este la 7, Zona D este la 9, Zona E este la 6 și Zona F este la 6.

Notă: Turația 1 și Turația 3 ale hotei nu sunt disponibile când se utilizează această funcție.

IMPORTANT: Rețineți că **NU PUTEȚI** trece peste starea curentă a hotei de la panoul de control când aceasta funcționează în modul Control automat. Dacă încercați să opriți hota, plita o va reporni!

Dacă doriți să controlați din nou în mod manual hota și să reveniți la Control independent, dezactivați pictograma Control automat evacuare și comutați butonul Conexiune hotă de pe plită la poziția oprit.

În ambele moduri automate, dacă niciuna dintre zonele de gătire ale plitei nu este activă, hota va intra automat în modul Temporizator după aproximativ 10 secunde de inactivitate și va reduce treptat nivelul de putere, până când se va opri după o scurtă perioadă. Pentru mai multe detalii, consultați secțiunea Temporizator a manualului hotei.

NOTĂ: În timp ce plita este încă pornită, pictograma Pornire/Oprire de pe hotă se va lumina intermitent, în schimb dacă plita este oprită în Modul Temporizator, pictograma Temporizator de pe hotă va lumina intermitent și va reduce treptat nivelul de putere până când se va opri.



02 Modificarea culorii lămpii și a luminozității hotei de bucătărie de la plită

1. Selectați Panoul de control al hotei de bucătărie din Meniul principal. Atingeți pictograma Control lumină  pentru a selecta funcția de control al luminozității.

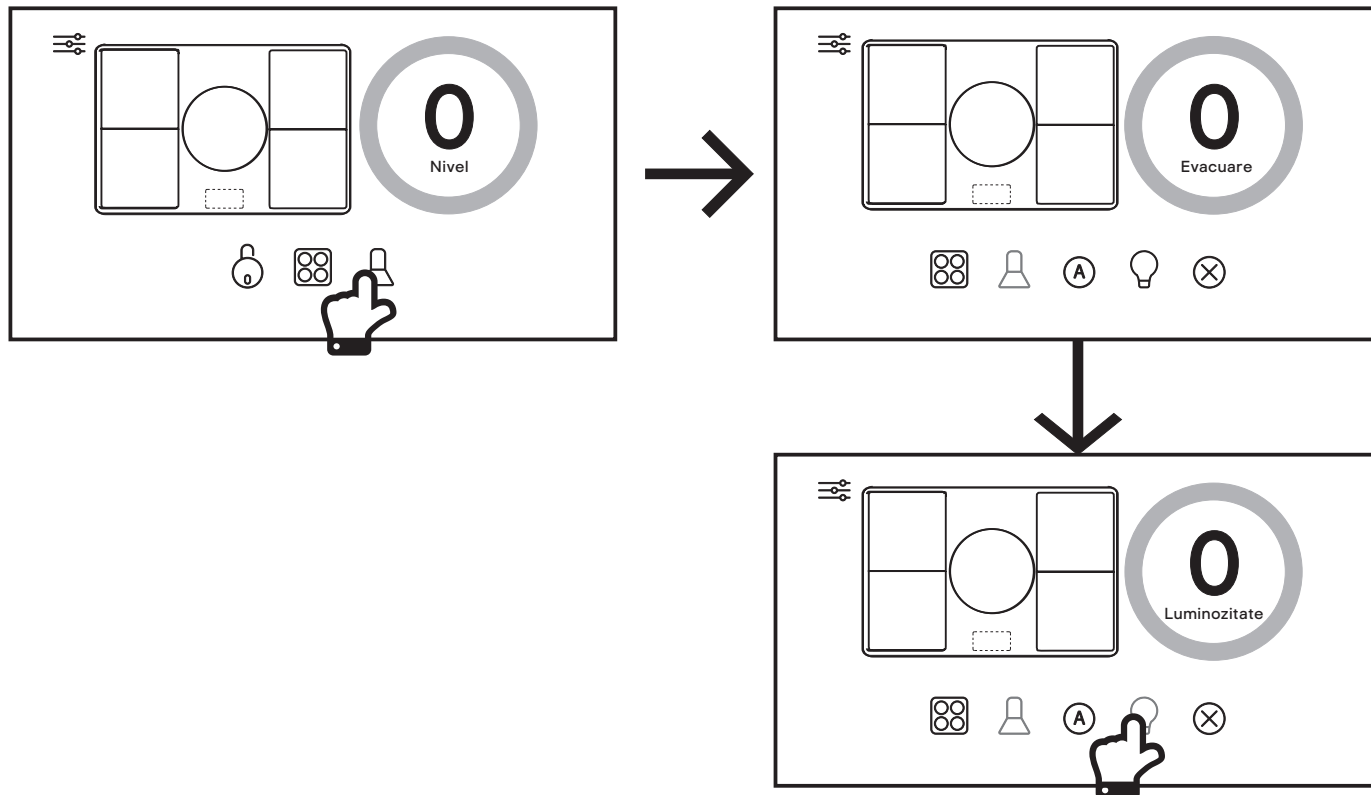

2. Reglați nivelul de luminozitate rotind tasta de control principal 360° între 0-5.

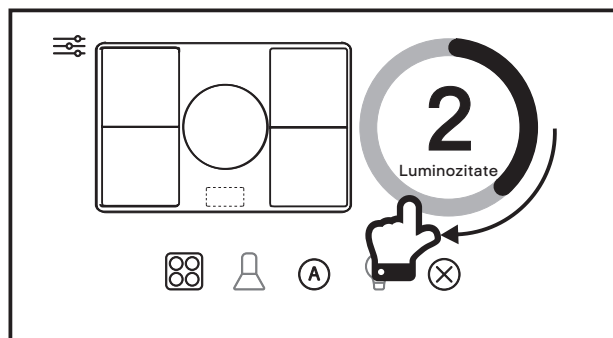

3. Puteți, de asemenea, să reglați temperatura de culoare a lămpii prin atingerea pictogramei Control lumină  în următoarea ordine:

- (a) Albastru - lumină albă rece (implicit).
- (b) Portocaliu - lumină albă caldă.

Notă: Puteți opri lampa apăsând pictograma Stop .

Va exista o ușoară întârziere la transmiterea acestui semnal către hotă.

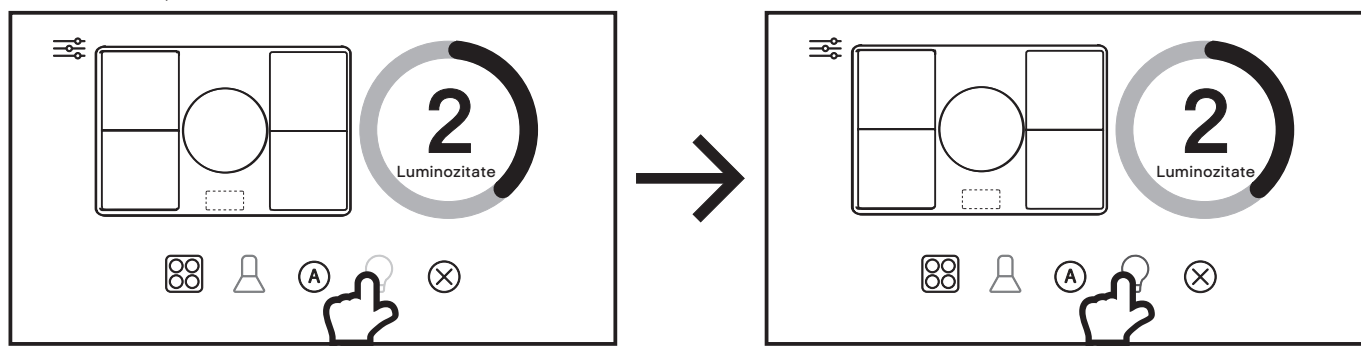



EN Care & maintenance

FR Entretien et maintenance

PL Czyszczenie i konserwacja

RO Îngrijire și întreținere

02 Aluminium grease filter cleaning

Aluminium filters: To avoid fires, clean thoroughly once a month. Remove both grease filters as shown and soak in hot water and detergent for an hour. If using a dishwasher position the filters vertically to improve the cleaning process.



1 MONTH

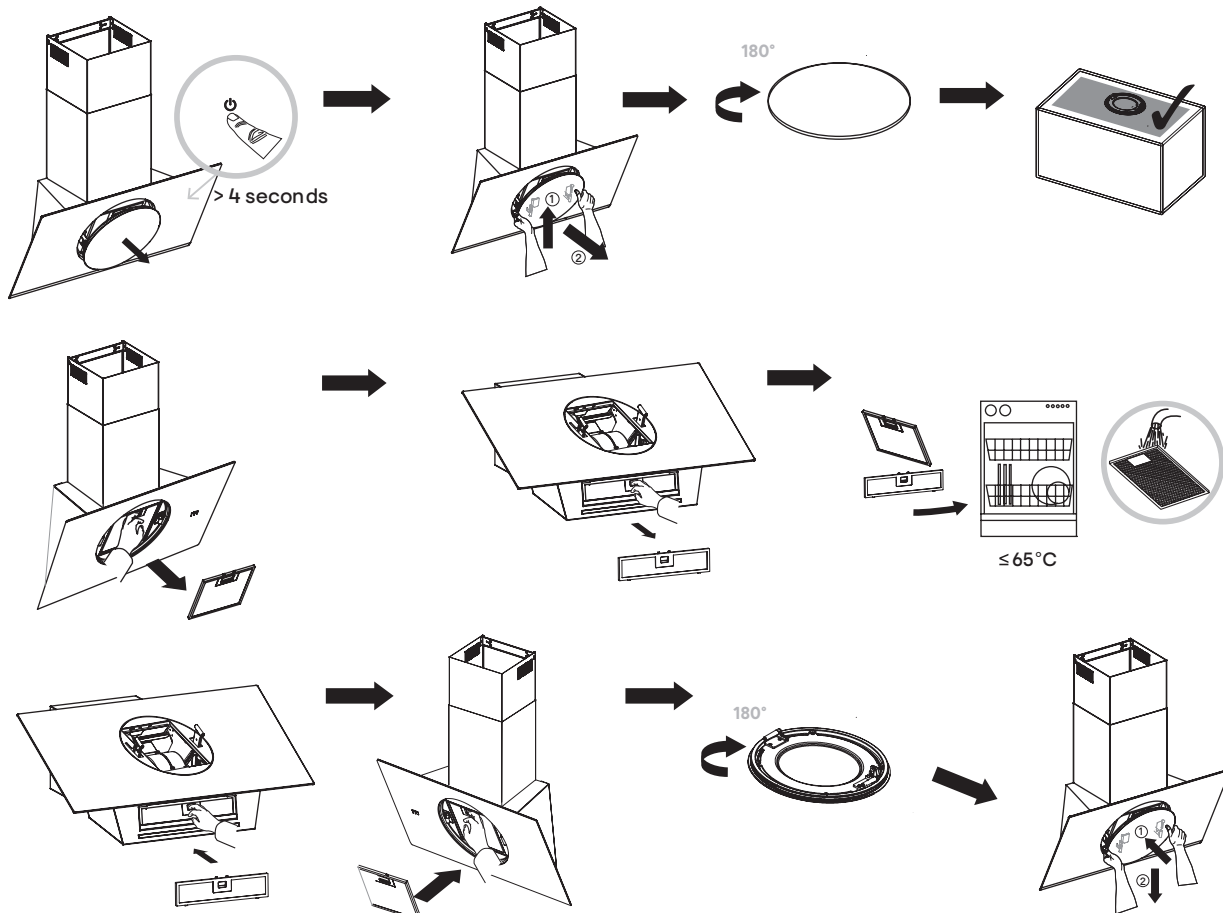

If the motor is off, and after the fan has been in operation for approximately 50 hours, the display will show $\bar{_}$ and the Timer will flash red to advise you to clean the aluminium grease filters. After cleaning the filters, reset the alert by pressing the Timer \odot Icon.

WARNING: Increase the filter cleaning/replacement frequency if the hood is used for more than 2 hours a day. Always use genuine filters from the manufacturer.

03 Lamp replacement

The LED lamps in this appliance are not replaceable by the consumer. If a lamp fails, please contact the Customer Helpline at the end of Care & maintenance to arrange an engineer visit.

Customer helpline (toll free):

UK 0800 324 7818 uk@kingfisherservice.com

Eire 1-800 932 230 eire@kingfisherservice.com



EN Care & maintenance

FR Entretien et maintenance

PL Czyszczenie i konserwacja

RO Îngrijire și întreținere

47

FR Entretien et maintenance

IMPORTANT : couper l'alimentation après l'étape 1 ci-dessous avant de remplacer les filtres à charbon.

01 Remplacement du filtre à charbon

Remplacer les filtres à charbon tous les trois mois.

Pour changer les filtres à charbon :



1. Appuyer sur la touche Marche/Arrêt pendant 4 secondes.
2. Couper l'alimentation secteur au niveau de l'interrupteur d'isolement.
3. Soulever le panneau de verre carré, le placer face vers le bas sur une surface douce et retirer les filtres à graisse en aluminium.
4. Changer le filtre à charbon.
5. Replacer le filtre à graisse et le panneau de verre. Remettre l'alimentation secteur au niveau de l'interrupteur d'isolement.

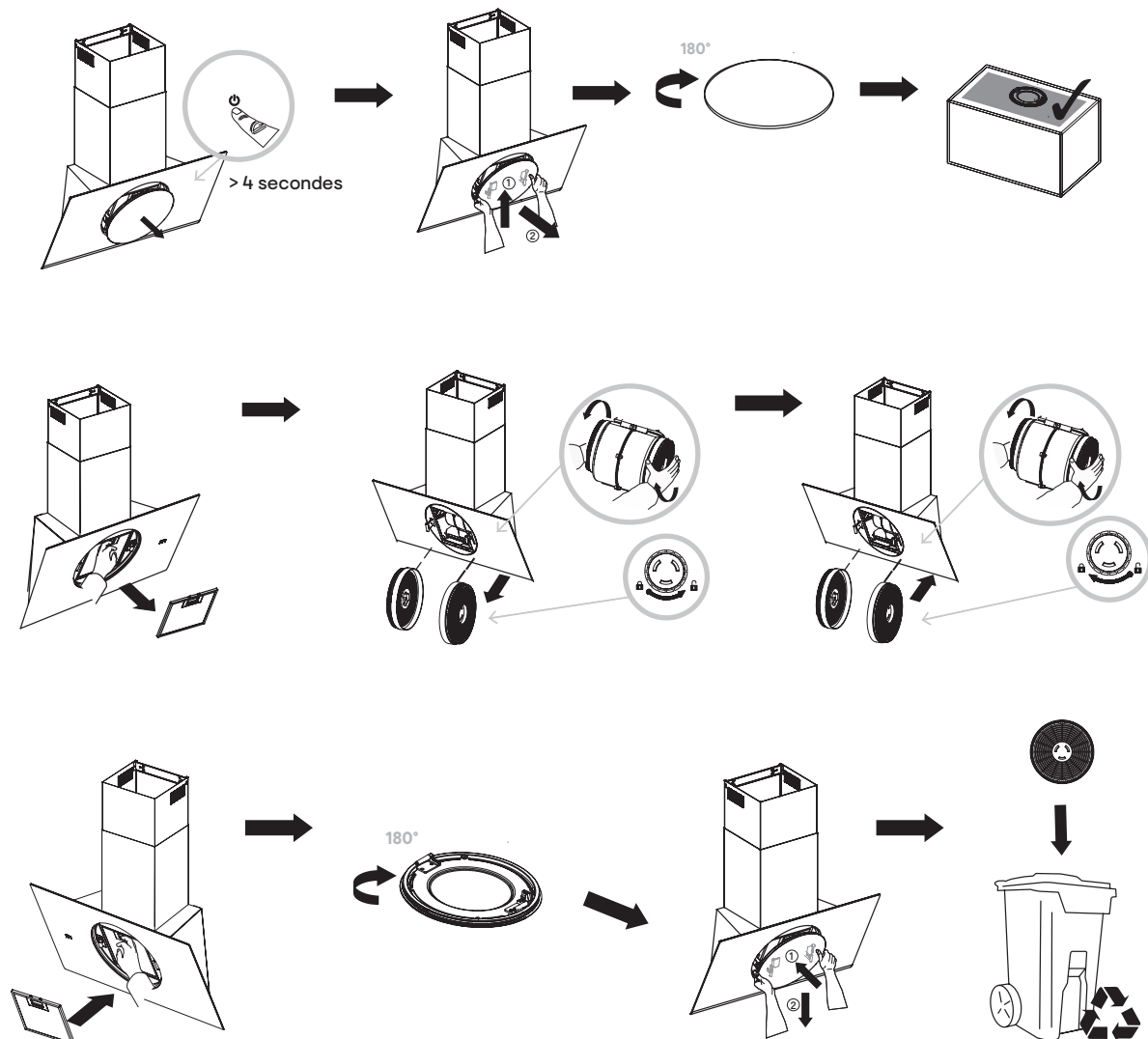

3 MOIS



2 filtres à charbon, modèle : CARBFILT 50, disponibles via l'assistance téléphonique (voir la fin de la section Entretien et maintenance pour en savoir plus).

Si le moteur est éteint et que le ventilateur a fonctionné pendant environ 150 heures, l'écran affiche  et la minuterie clignote de couleur bleue pour vous conseiller de remplacer les filtres à charbon. Après le remplacement des filtres, réinitialiser l'alerte en appuyant sur l'icône  de minuterie.

AVERTISSEMENT : toujours couper l'alimentation électrique avant d'effectuer des travaux d'entretien sur la hotte.
En cas de problème, contacter le service client.



EN Care & maintenance

FR Entretien et maintenance

PL Czyszczenie i konserwacja

RO Îngrijire și întreținere

02 Nettoyage du filtre à graisse en aluminium

Filtres en aluminium : Pour éviter les incendies, bien les nettoyer une fois par mois. Retirer les deux filtres à graisse comme indiqué et les tremper dans de l'eau chaude et du détergent pendant une heure. Si vous utilisez un lave-vaisselle, placer les filtres de manière verticale pour améliorer le processus de nettoyage.



1 MOIS

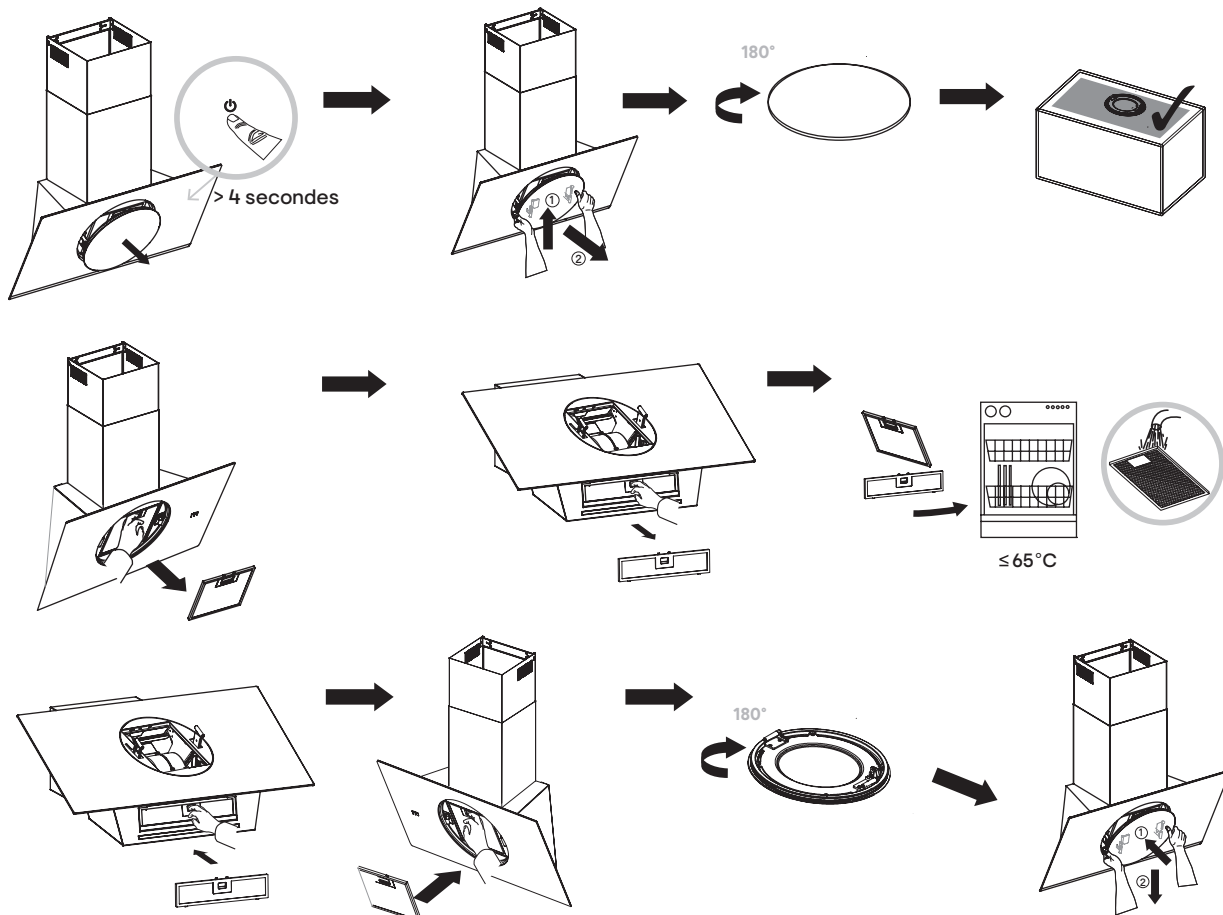

Si le moteur est éteint, et après une durée d'activité du ventilateur de 50 heures environ, l'écran affiche $\bar{_}$ et la minuterie clignote en rouge pour vous conseiller de nettoyer les filtres à graisse en aluminium. Après le nettoyage des filtres, réinitialiser l'alerte en appuyant sur l'icône ☺ de minuterie.

AVERTISSEMENT : augmenter la fréquence de remplacement/nettoyage du filtre si la hotte est utilisée plus de 2 heures par jour. Toujours utiliser les filtres d'origine du fabricant.

03 Remplacement de la lampe

Les lampes LED de cet appareil ne peuvent pas être remplacées par le client. En cas de panne d'une lampe, contacter l'assistance téléphonique mentionnée à la fin de la section Entretien pour organiser un rendez-vous avec un technicien.

Assistance téléphonique (sans frais) :

0800 733 030 france@kingfisherservice.com



PL Czyszczenie i konserwacja

WAŻNE: Przed wymianą filtrów węglowych należy wyłączyć zasilanie po wykonaniu czynności 1 poniżej.

01 Wymiana filtra węglowego

Filtry węglowe należy wymieniać co trzy miesiące.

Aby wymienić filtry węglowe:

1. Nacisnąć i przytrzymać przycisk zasilania przez 4 sekundy.
2. Wyłączyć zasilanie sieciowe za pomocą odłącznika.
3. Wyjąć kwadratowy panel szklany, umieścić go stroną czołową do dołu na miękkiej powierzchni i wyjąć aluminiowe filtry odtłuszczające.
4. Wymienić filtr węglowy.
5. Założyć filtr odtłuszczający i szklany panel. Włączyć zasilanie sieciowe za pomocą odłącznika.



3 MIESIĄCE

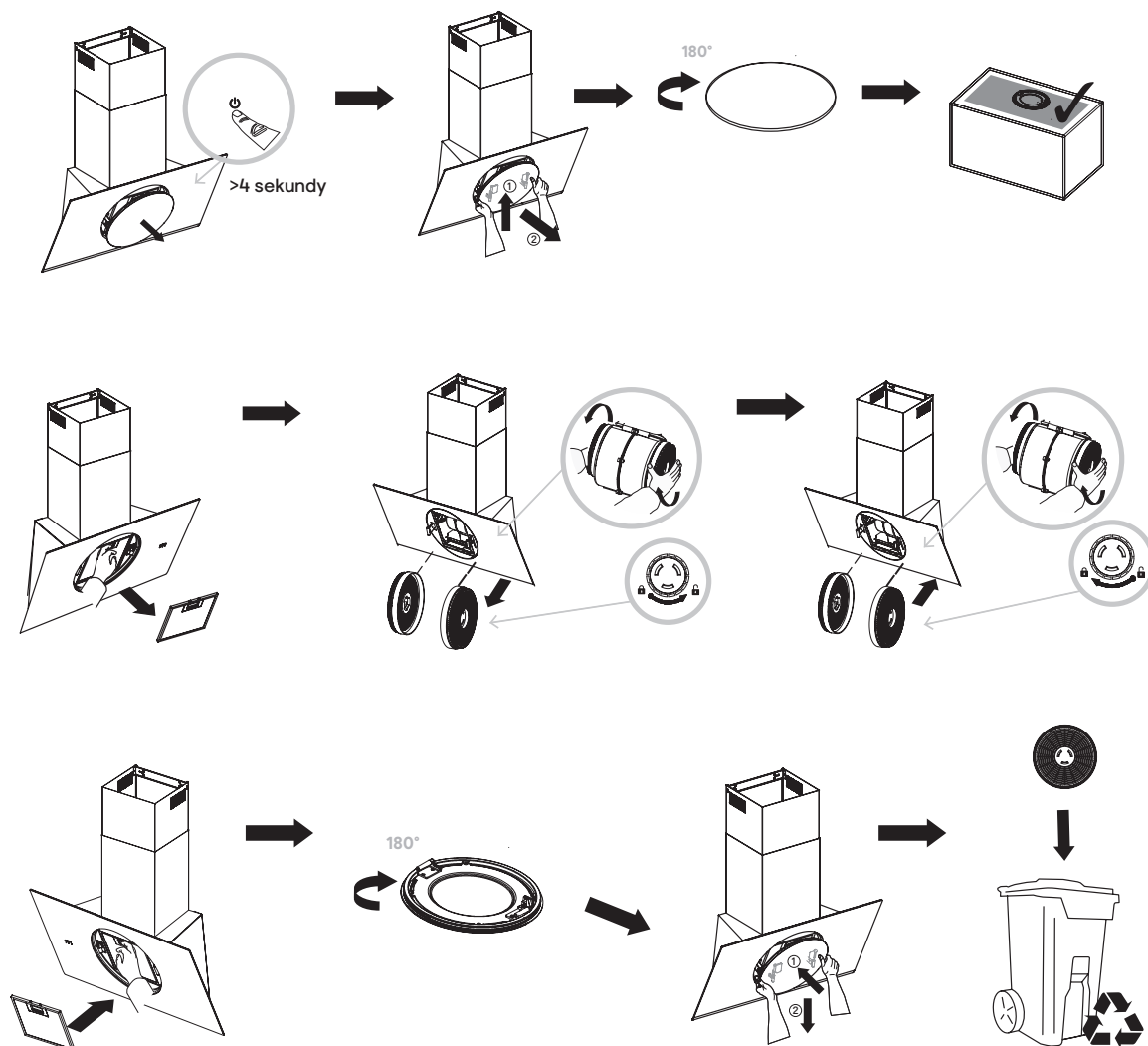

2 x filtr węglowy, model: CARBFILT 50, dostępny za pośrednictwem infolinii obsługi klienta – szczegółowe informacje znajdują się na końcu sekcji „Czyszczenie i konserwacja”.

Jeśli silnik jest wyłączony i po upływie około 150 godzin pracy wentylatora. Na wyświetlaczu pojawi się symbol Ξ , a timer zacznie migać na niebiesko, aby poinformować o konieczności wymiany filtrów węglowych. Po wymianie filtrów należy zresetować alarm poprzez naciśnięcie ikony \odot timera.

OSTRZEŻENIE: Przed rozpoczęciem prac konserwacyjnych przy okapie należy najpierw zawsze wyłączyć zasilanie elektryczne. W przypadku usterki skontaktować się z działem obsługi klienta.



EN Care & maintenance

FR Entretien et maintenance

PL Czyszczenie i konserwacja

RO Îngrijire și întreținere

50

02 Czyszczenie aluminiowego filtra odtłuszczającego

Filtry aluminiowe: Aby uniknąć pożaru, dokładnie czyścić filtry co miesiąc. Zdemontować oba filtry odtłuszczające w pokazany sposób i zamoczyć je na godzinę w roztworze ciepłej wody i detergentu. W przypadku korzystania ze zmywarki ustawić filtry w pionie, aby poprawić proces czyszczenia.



1 MIESIĄC

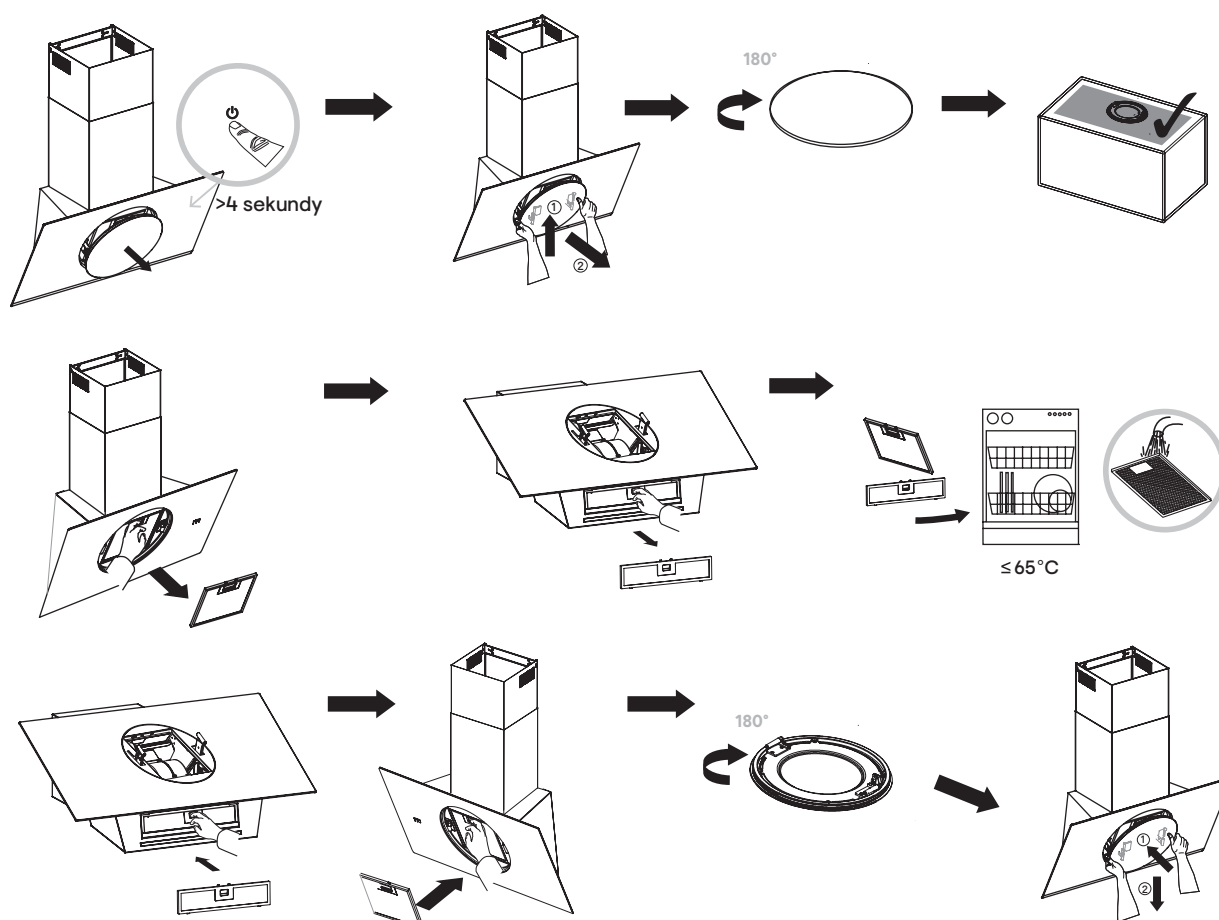

Po około 50 godzinach pracy wentylatora na wyświetlaczu, przy wyłączonym silniku, pojawia się wskazanie $\bar{}$ a timer miga na czerwono, co sygnalizuje konieczność oczyszczenia aluminiowych filtrów odtłuszczających. Po wyczyszczeniu filtrów należy zresetować alarm poprzez naciśnięcie ikony \odot timera.

OSTRZEŻENIE: Jeśli okap jest używany dłużej niż przez 2 godziny dziennie, zwiększyć częstotliwość czyszczenia/wymiany filtra. Zawsze używać oryginalnych filtrów producenta.

03 Wymiana lampki

Lampki LED w urządzeniu nie są przeznaczone do samodzielnej wymiany. W przypadku awarii lampki należy skontaktować się z działem obsługi klienta pod numerem podanym na końcu części Czyszczenie i konserwacja w celu uzgodnienia wizyty technika.

Infolinia dla klientów (bezpłatna)

800 121 2222 poland@kingfisherservice.com



EN Care & maintenance

PL Czyszczenie i konserwacja

FR Entretien et maintenance

RO Îngrijire și întreținere

51

RO Îngrijire și întreținere

IMPORTANT: Înainte de înlocuirea filtrelor din carbon, opriți alimentarea după ce ați realizat Pasul 1 de mai jos.

01 Înlocuirea filtrului din carbon

Înlocuiți filtrele din carbon la fiecare trei luni.

Pentru înlocuirea filtrelor din carbon:

1. Țineți apăsat butonul Pornire/Oprire timp de 4 secunde.
2. Opriți sursa de alimentare de la întrerupătorul de izolare.
3. Ridicați panoul pătrat din sticlă, poziționați-l cu fața în jos pe o suprafață moale și îndepărtați filtrele din aluminiu pentru grăsime.
4. Schimbați filtrul din carbon
5. Înlocuiți filtrul pentru grăsime și panoul din sticlă. Porniți sursa de alimentare de la întrerupătorul de izolare.



3 LUNI

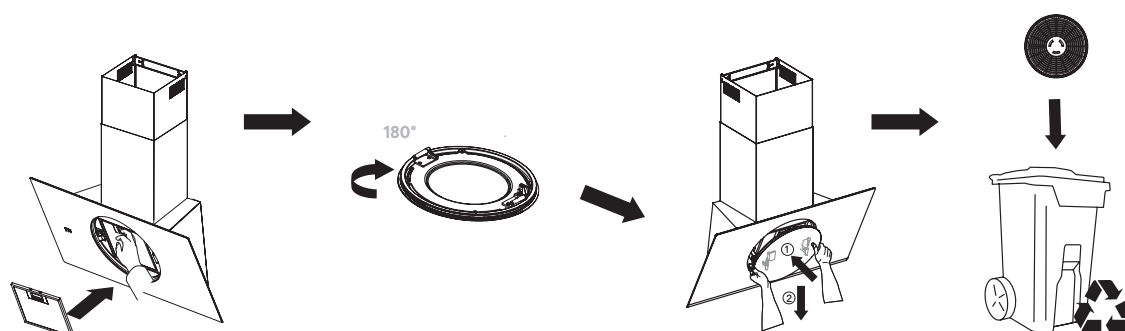
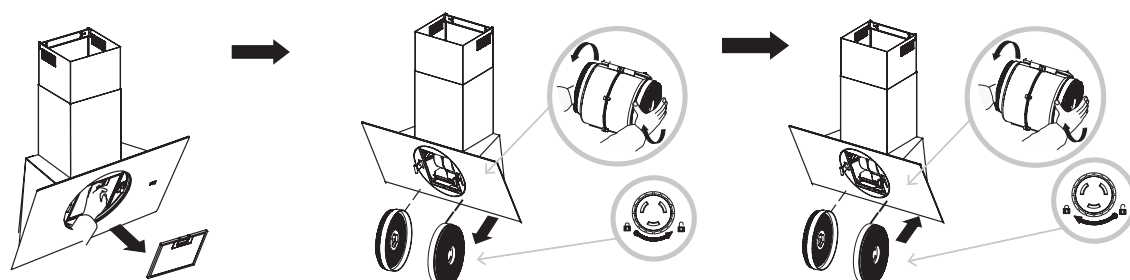
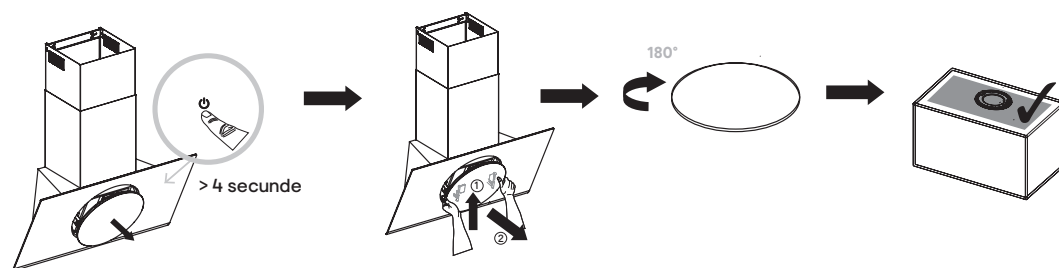

2x filtru din carbon, model: CARBFILT 50, disponibil prin Linia de Asistență Clienți - consultați finalul secțiunii Îngrijire și Întreținere, pentru detalii.

Dacă motorul este oprit și ventilatorul a funcționat timp de aproximativ 150 de ore. Pe afișaj va apărea Ξ , iar Temporizatorul va lumina intermitent în culoarea albastră, pentru a vă indica să înlocuiți filtrele din carbon. După înlocuirea filtrelor, resetați alerta apăsând pictograma Ξ Temporizator.

AVERTISMENT: Deconectați întotdeauna alimentarea electrică înainte de a efectua lucrări de întreținere la hotă. În caz de defecțiune, contactați Serviciul Clienți.





02 Curățarea de grăsime a filtrului din aluminiu

Filtre din aluminiu: Pentru evitarea incendiilor, curățați bine lunar. Îndepărtați ambele filtre conform instrucțiunilor și înmuați-le în apă fierbinte cu detergent timp de o oră. Dacă folosiți o mașină de spălat vase, poziționați filtrele vertical pentru îmbunătățirea procesului de curățare.

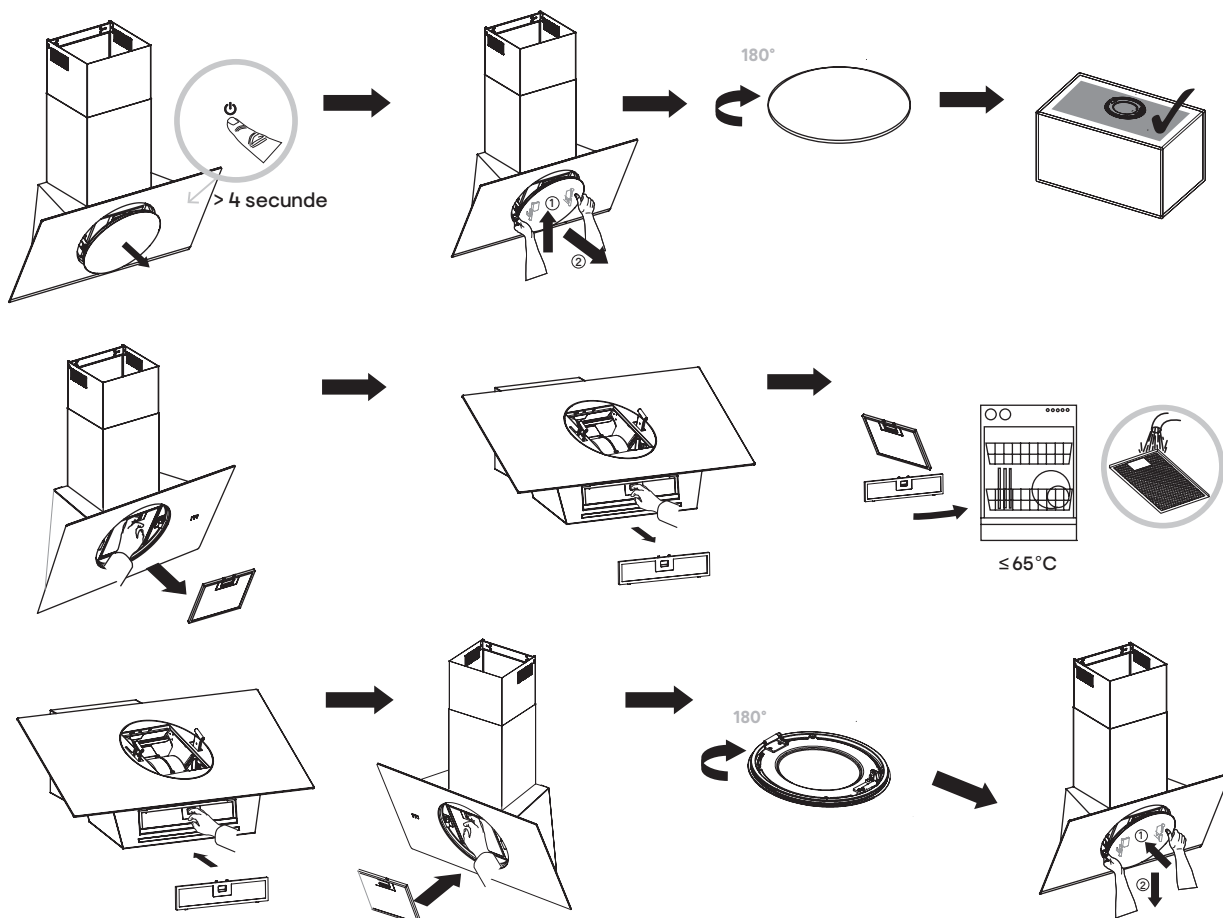

1 LUNĂ



Dacă motorul este oprit și ventilatorul a funcționat timp de aproximativ 50 de ore, pe afișaj va apărea  iar Temporizatorul va lumina intermitent în culoarea roșie, pentru a vă indica să curățați filtrele din aluminiu pentru grăsime. După curățarea filtrelor, reseați alerta apăsând pictograma  Temporizator.

AVERTISMENT: Curățați/înlocuiți filtrele din hotă la intervale mai mici, dacă aceasta este folosită timp de mai mult de 2 ore pe zi. Folosiți întotdeauna filtre originale de la producător.

03 Înlocuirea lămpilor

Lămpile LED din acest aparat nu pot fi înlocuite de client. Dacă o lampă se arde, contactați Linia de Asistență Clienți specificată la finalul secțiunii Îngrijire și Întreținere pentru a stabili o vizită a unui inginer.

Asistență clienți (apel gratuit):

0800 895 099 romania@kingfisherservice.com

Manufacturer • Fabricant • Producent •

Producător:

UK Manufacturer:

Kingfisher International Products Limited,
3 Sheldon Square, London, W2 6PX,
United Kingdom

EU Manufacturer:

Kingfisher International Products B.V.
Rapenburgerstraat 175E
1011 VM Amsterdam
The Netherlands
www.kingfisher.com/products

EN www.diy.com
www.screwfix.com
www.screwfix.ie

**To view instruction manuals online,
visit www.kingfisher.com/products**

Customer Helpline (Freephone)
UK 0800 324 7818 uk@kingfisherservice.com
Eire 1800 932 230 eire@kingfisherservice.com

FR www.castorama.fr
www.bricodepot.fr

**Pour consulter les manuels d'instructions
en ligne, rendez-vous sur le site
www.kingfisher.com/products**

Assistance téléphonique (sans frais) :
0800 733 030 france@kingfisherservice.com

PL www.castorama.pl

**Aby zapoznać się z instrukcją obsługi online,
odwiedź stronę www.kingfisher.com/products**

Infolinia dla klientów (bezpłatna)
800 121 2222 poland@kingfisherservice.com

RO www.bricodepot.ro

**Pentru a consulta manualele de instrucțiuni
online, vizitați www.kingfisher.com/products**

Asistență clienți (apel gratuit):
0800 895 099 romania@kingfisherservice.com

