

DL503 Trail Camera

User's Manual

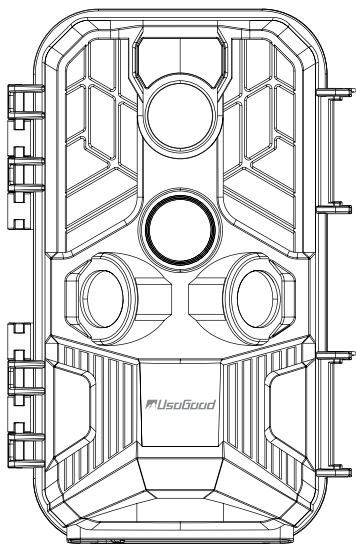

 **UsaGood**

4K Hunting Camera

Dear Customer,

We are truly grateful that you have chosen us as your best product dealer. You are one of our most highly valued customers. It is our pleasure to have the opportunity to serve you.

Speaking on behalf of the company, we hope you can enjoy the fantastic quality of our products and services. We will try our best to meet your requirements and expectations.

Usogood has always been committed to creating high-quality products and bringing 100% satisfactory service to our beloved customers. We value the precious feedback of every customer.

At the same time, we provide each customer with a 12-month guarantee period. During this period, if there are any problems with the product, or if you have any questions, please feel free to contact us in any of the following ways.

Kind Regards,
Usogood Team

 www.usogood.co

 support@usogood.co

 <https://www.facebook.com/usogoodoffice/>



Facebook group



Official website

CONTENTS

English	01-28
Packing List	01
Introduction	01
Appearance.....	03
Preparing The Camera.....	05
Using The Camera And Setup Menu	07
WIFI and APP.....	14
The Precautions of Camera Installation	23
Mounting.....	24
Enter ON Mode	26
Technical Specification.....	27
Simple Trouble Shooting	28

Deutsche ----- 34-63

Packliste	33
Einführung	33
Erscheinungsbild.....	35
Vorbereiten der Wildkamera	37
Verwenden des Kamera- und Setup-Menüs	39
WIFI und APP	47
Die Vorsichtsmaßnahmen bei der Kamerainstallation	57
Montage	58
ON-Modus aufrufen	60
Technische Spezifikation	61
Einfache Störungsbeseitigung	62

Packing List

Please carefully unpack camera and check that below accessories are contained in the box.

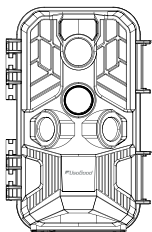

1

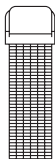

2

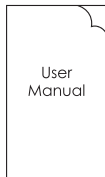

3

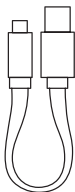

4

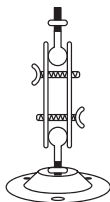

5



6

- ① Wildlife Camera x 1
- ② Mounting Belt x 1
- ③ Instruction Manual x 1

- ④ USB cable x 1
- ⑤ Wall Mount x 1
- ⑥ Screws x 3

Introduction

The trail camera can be used in many places. For example, using it for hunting, wildlife monitor, farm monitor and home security. The infrared sensor of the camera can detect the temperature change within the detection range to trigger the camera to take pictures or videos.

Features of 4K Hunting Camera

1. Built-in wifi
2. 30MP photo and 4K HD video resolution
3. 0.2s trigger speed
4. 38 pcs IR LEDs
5. 6.1cm(2.4") color TFT LCD (320x240 pixels)
6. 3 Sensors with 120° detection angle
7. IP66 Waterproof
8. Fully automatic IR filter
9. Mini USB 2.0 interface
10. Power indication
11. Built-in microphone and speaker
12. Setup Serial No. to record the position
13. Time, date, temperature, phase and Serial No.
14. SD card (CLASS 10, up to 128GB)

Appearance

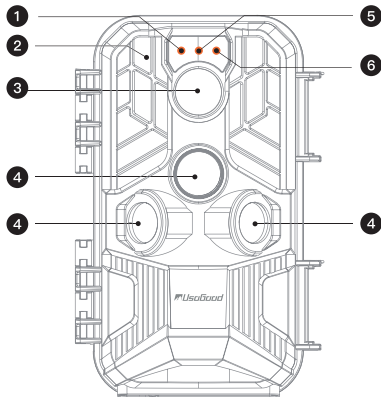

1. Side indicator
2. IR LEDs
3. Lens
4. PIR Sensors
5. Light sensor
6. Main Indicator

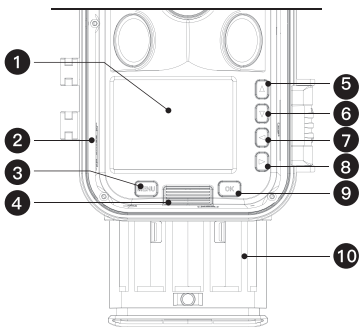

1. Screen
2. Power Switch
3. MENU
4. Battery Case Release
5. UP
6. Down
7. Left
8. Right
9. OK
10. Battery Case

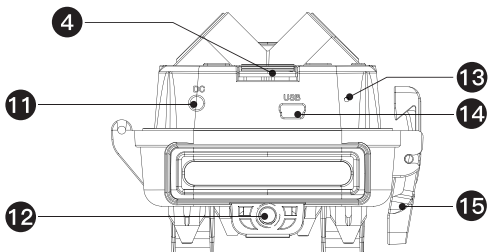

11. DC Power input
12. Mount Screw

13. Micphone
14. Mini USB
15. Locking hole for lock

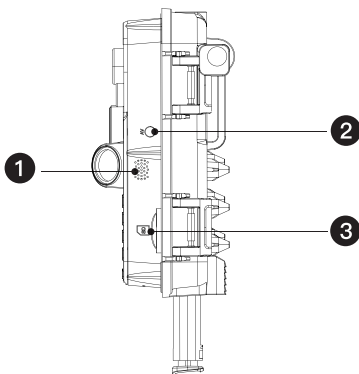

1. Speaker
2. AV Output
3. Memory card slot



1. The monitor is only switched on in the SETUP mode for changing menu settings or viewing existing photos and videos.
2. A SD memory card must have been inserted into the memory card slot to save photos and videos.

- Using the mini USB connection (USB 2.0), the camera can be connected to a computer to download photos and videos.
- Using the mode switch, the three operating modes: OFF, SETUP and ON can be selected.

Preparing The Camera

Note:

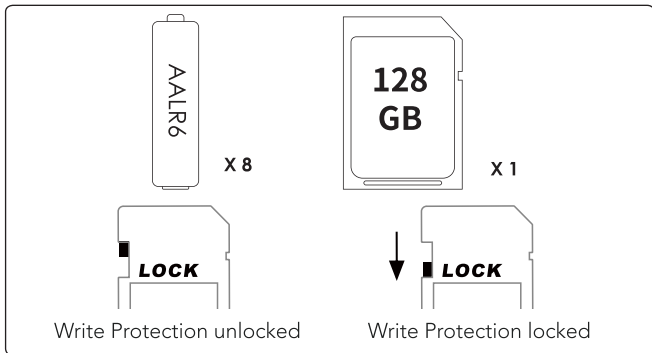

- SD memory card up to 128 GB are supported.
- For best using experience, we recommend using 8 alkaline batteries to power the camera, lithium-ion rechargeable batteries are not recommended because rechargeable batteries have lower voltage output and poor performance under low temperature.
- 8x AA batteries are recommended. Do not use new and old batteries together. DC interface recommend 6V/1.5A adaptor with plug 3.5mm(outer diameter)*1.35mm (inner diameter).
- Insert CLASS 10 or higher class SD card (U3 recommend). Make sure that the write protection of the SD card is unlocked.
- Switch on the camera. Three switches: power off (OFF), setup menu (SETUP) and live mode (ON).
- New memory card is recommended to be formatted when using (as below described).
- Please note that the camera will power off in low battery.

How to start:

1. Push the release button to release the battery case
2. Insert 8x brand new alkaline batteries
3. Install the battery case
4. Insert the SD card
5. Switch to 'SETUP' mode, setting the camera
6. Switch to 'ON' mode, camera start to work

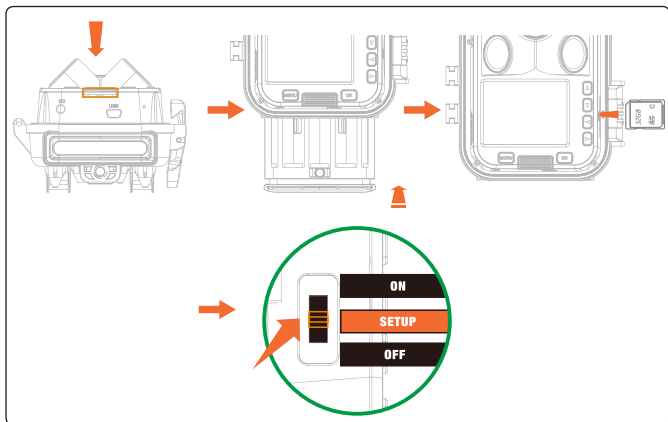

Using The Camera And Setup Menu

Using the Camera

Main Keys	Functions
Power	Pull Switch: 1. OFF: Power off 2. SETUP: Setting and testing mode 3. ON: Working mode
MEUN	1. Press the button shortly in the preview interface, working modes will be switched between Video/ Photo/Playback/ Setup. 2. In setup menu, press the button shortly to exit current menu.
UP Key	1. In Playback mode, scroll through the recorded files. 2. In Setup menu, scroll through the setup menu and adjust values. 3. Press the button for 3s to turn on WIFI.
OK/SHOT	1. In the video or photo taking interface, press the button shortly to shot. 2. Under the menu settings, press the OK button for 3s to confirm as OK 3. In Playback mode, play video. 4. In Playback mode, press the OK button for 3s to delete file
Down Key	1. In Playback mode, scroll through the recorded files. 2. In Setup menu, scroll through the setup menu and adjust values
Left Key	Press the button shortly to adjust value when setting multiple digits in the menu.
Right Key	1. Press the button shortly to adjust value when setting multiple digits in the menu. 2. In video or photo mode, press the button shortly to enter playback mode.
Battery Case Release	Press to release the battery case.

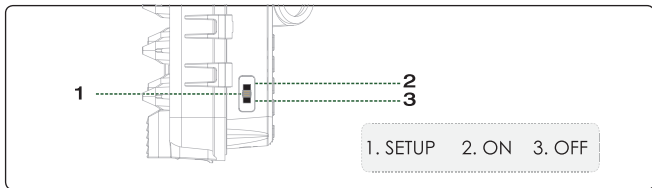

Power Switch

Shift the switches to choose work mode :



ON SETUP OFF

Power off (OFF)



ON SETUP OFF

Setup system (SETUP)



ON SETUP OFF

Live mode (ON)

OFF

The camera is completely off, only in this mode, you can unplug the memory card, replace the batteries.

SETUP

Under this mode, the camera screen is on, you can manually record video or take photos, you can also review the recorded files or change the setup options according to your own reference.

When the camera is in SETUP mode, the PIR sensors are on, when they are triggered, the PIR indicators LED will flash. But in this mode, the camera will not take photos or record video when the PIR sensors are triggered.

ON

When the camera is switched from SETUP mode to ON mode, it will enter standby with low power consumption, screen display will turn off and button operation will be disabled. The camera will respond to the PIR sensors only. It will turn on and take photo or record videos when the PIR sensor is triggered, then return to standby afterwards.

Mode

'Photo', 'video', 'photo+video' mode are available. Under the 'Photo+Video' mode, the camera first takes a set number of photos before recording a video.

Image Size

30MP / 24MP/ 20MP / 16MP / 12MP/ 8MP / 5MP / 3MP / 1MP are available. The higher the resolution, the larger the space occupied on SD card.

Picture NO

1P/2P/3P/4P/5P/6P/7P/8P/9P/10P available

Choose the photo count to be taken when the camera get triggered.

Shutter speed

Choose different shutter speeds (1/15, 1/20, 1/30), the brightness of photos or videos taken by night vision is different.

Resolution

4K/30fps, 2K/30fps, 1296P/30fps, 1080P/30fps, 720P/30fps, 480P/30fps, 360P/30fps available. The higher the resolution, the larger the space occupied on SD card.

The format of video is MP4 which can be played back on most video devices.

Video Length

5s~180s available, default 5 seconds.

Select the duration of the video as needed. Please pay attention to that when recording manually in the Setup mode, the camera will stop recording after 29 minutes / the video size reaches 4GB / the memory card is full / the battery is in low power.



The power consumption of 10s video recording is the same as 150 photos. Therefore please record the video according to the actual situation to extend battery life.

PIR Interval

When different modes are selected, the time period is different.

Photo: 5" ~59'59"

Video: 10" ~59'59"

Photo+Video: 10" ~59'59"

The camera doesn't take any photos or videos during the PIR interval, which avoids unnecessary shootings.

The shorter the interval, the more frequently the camera shoots, and the faster the battery is consumed.

PIR Sensitivity

High / Medium / Low available

Select the sensitivity according to the actual situation. For example, if the subject is a small animal, you need to choose high or medium sensitivity. The PIR sensor determines if there are animals by detecting the difference in temperature. The smaller the animal, the smaller the temperature difference.

IR LED

Auto /Economy/OFF available

Select 'Auto', the camera will adjust the IR LED brightness automatically depending on the ambient light conditions.

Select 'Economy', the camera will maintain the weakest infrared light.

Select 'OFF', the IR LED will be turned off.

Time Lapse

On / Off available

Select 'On' and then set the time interval. After the time interval, the camera will take photos or videos automatically whether or not an animal is in the detection range.

For example, if the process of flowers blooming has to be recorded, time lapse can be used. The camera automatically takes pictures after every set time intervals.

Monitoring Period

Timer 1 Start / Timer 1 Stop, Timer 2 Start / Timer 2 Stop available

Select 'On' and click 'OK' to confirm, then set the starting working and ending working time.

After completing the settings, the camera will only take pictures or videos during the selected working hours every day. Beyond the period, the camera will be on standby.

For example, if the start time is set to 18:35 and the end time to 8:25, the camera will be operational from 6:35 pm of the current day until 8:25 am of the following day. During the period, the camera will be triggered once animals enter the detection range. Beyond the period, the camera will not take any photos or videos.

Record Audio

On / Off available

Select 'On' or 'Off' as needed.

After choosing 'On', the camera will only record audio during the video recording. Beyond the period, the camera will not record any voice.

Side PIR Setup

ON / OFF available

You can choose to turn on or off the sensors on both sides. Select 'OFF' to turn off side PIR sensors. If you want to narrow the detection range, please turn off the side PIR sensors.

Date/Time

DD / MM / YY, MM / DD / YY, YY / MM / DD are available, please press 'OK' to set the date/time, press UP and DOWN keys to change digit, press LEFT and RIGHT keys to select year/month/day.

Time Format

12H/24H

Choose 12 hours system or 24 hours system.

Date Stamp

On / Off available

Select 'On' and then the date watermark will be displayed on photo or video.

Camera Name

Setup the camera name and it will be displayed in the photo watermark.

Beep Sound

On / Off available

Select 'On' and then you will hear the beep sound when press buttons.

Language

Select the menu language.

English / French / Spanish / Portuguese / German / Italian / Chinese available. Please enter '1111' to unlock the camera if you forgot your password.

Password Setting

Setup a startup password to protect the camera.

Auto WIFI Off

1 Minute/2 Minutes/3 Minutes available

Setup the period so the camera will automatically turn off WIFI when it is not connected to a smartphone within the preset time.

Format

Format the memory card.

Default Setting

Cancel /OK available

Select 'OK' to return menu setting to defaults.

Version

Check firmware version.

Mcu FW Update

Firmware Update.

Playback

When playing back the video, press 'OK' to play and stop it. press

'UP' key to quickly play by 2x / 4x/ 8x. Press 'DOWN' key to back play -2x /- 4x/ -8x. Press 'MENU' key to exit the current playback. Press 'OK' button for 3s in the playback interface to enter the settings menu (Delete/Protect)

a. Delete

Delete current or all file: press 'OK' key to enter the delete menu. You could select 'delete current' or 'delete all ', press "OK" key to confirm, and press 'MENU' key to return to the superior menu.

b. Protect

Select 'Lock Current' to prevent the current file from being deleted accidentally.

Select 'Unlock Current' to release current document protection.

Select 'Lock All' to prevent all files on the memory card from being deleted accidentally.

Select 'Unlock All' to release all file protection.

WIFI and APP

WIFI APP connection

For IOS users, please scan the QR code below or search 'Hunting 4K' on Apple Store to download the APP first.

For Android users, please scan the QR code below or search 'Hunting 4K' on Google Play Store to download the APP first.



ios



Android

1. Connect the WiFi via Bluetooth

Click the menu on your camera and turn on the camera's bluetooth first.

In ON or SETUP mode, click to enter APP, the display of your phone shown as below:

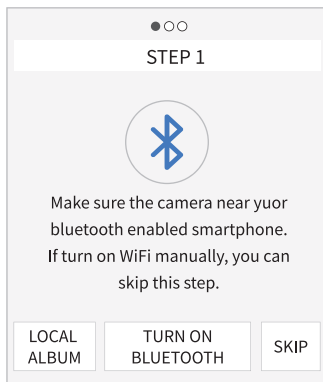

1.1 Click 'TURN ON BLUETOOTH'. The APP will show 'STEP2', automatically search bluetooth device by itself. shown as below:

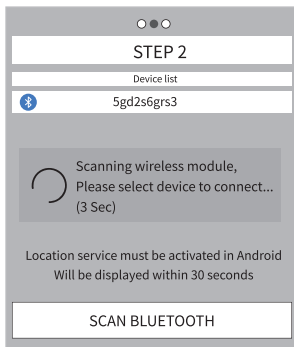

1.2 The searched bluetooth devices will be displayed under 'Device List', shown as below:

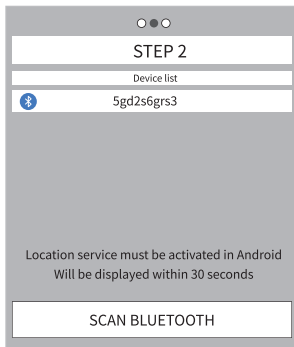

- 1.3 Click the appropriate bluetooth device (different devices have different names, you can name them by yourself), APP would connect with the camera bluetooth. The mobile phone will pop up the Window 'Connecting... Please wait...'. After successful connection the APP would enter into 'STEP3'.

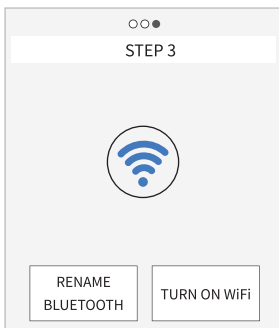
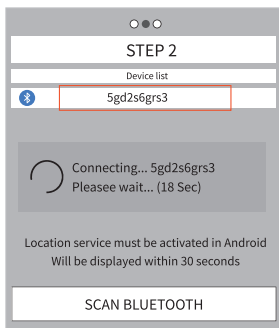

1.4 Click 'TURN ON WiFi', after 5s countdown, it would jump to the interface of 'WiFi SETTING', shown as below:

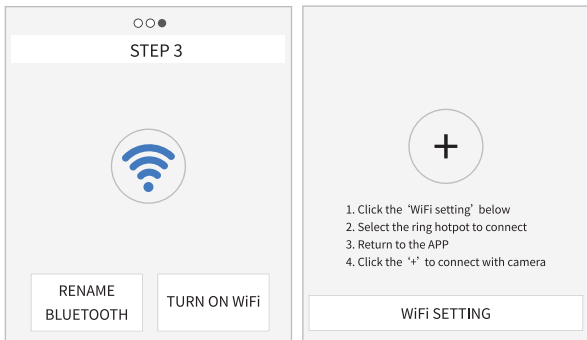

When the camera receives the command to turn on WiFi, the hotspot would be turned on as below shown.

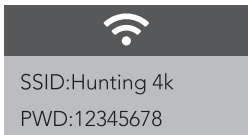

1.5 Click the 'WiFi SETTING' button, connect the wifi 'Hunting 4K' on your phone. The initial password is '12345678'.

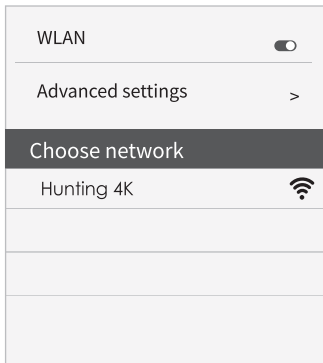
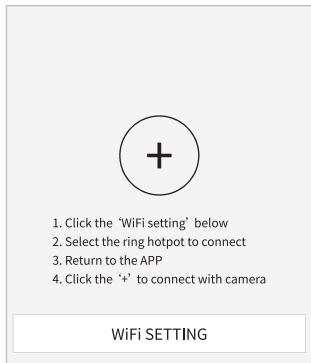

After successful connection, the interface display in the camera shown as below:

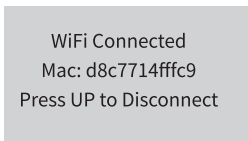



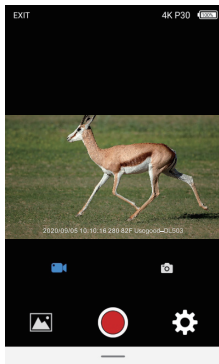

1.6 Return back to APP after the WiFi successful connection. And then the APP would automatically connect with camera, or click '+' to manually connect.

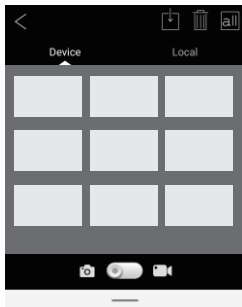

+	The connection between camera and mobile phone
EXIT	Turn off the APP, the Bluetooth and WiFi functions between mobile phone and camera would be turned off at the same time.
4K P30	Display the resolution of the photo or video
🔋	Camera battery level display
🎥	Switch to video mode
📷	Switch to photo mode
🖼️	Review pictures or videos in the camera
🔴	Control the mobile phone to take photos or videos through the camera
⚙️	Camera System Setting Notice: This setting function is synchronized with the camera system setting function. It realizes through the way of wireless.

1.7 Click the icon  to enter the pictures review as shown below diagram.



	Select the picture or video to download, and press the button to save files to mobile phone.
	Press this icon to delete the selected the pictures or videos. After the picture or video is deleted, the file could not be recovered.
	Select all the files. It can be selected up to 18 photos once time.
	Toggle the switch, the switch between picture review and video

1.8 Click the icon  to enter the menu setting, as shown below diagram.

< Setting	
Mode	Photo>
Image Size	5M>
Sampling(valid in'ON'mode)	1 Photo>
Resolution	4K P30>
Record Time(valid in 'ON' mode)	00:10>
PIR Interval	00:30>
PIR Sensitivity	Med>
IR LED	Auto>
Time Lapse	Off>
Timing Interval	

2. Connect the WiFi Manually

2.1 In SETUP mode, press the UP button for 3s to turn on the WiFi of the camera. The screen of the camera shown as below.

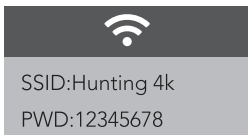

2.2 Connect to the wifi named 'Hunting 4k' on your phone. The initial password is '12345678'.

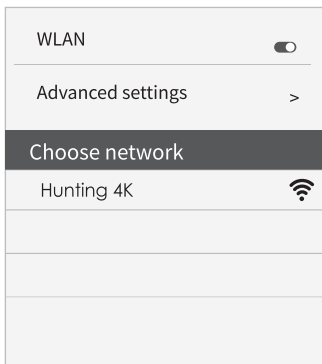

2.3 After successful connection, the interface display in the camera shown as below.

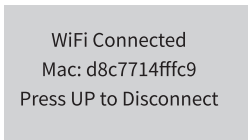

2.4 Open the APP 'Hunting 4K', the interface shown as below.

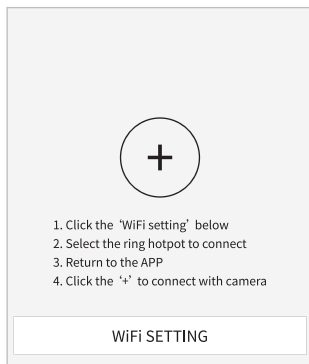

2.5 Click the '+' to connect the APP and your camera.

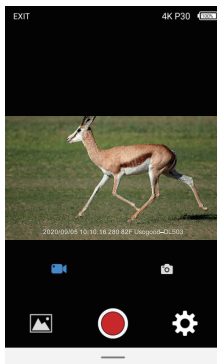

The Precautions of Camera Installation

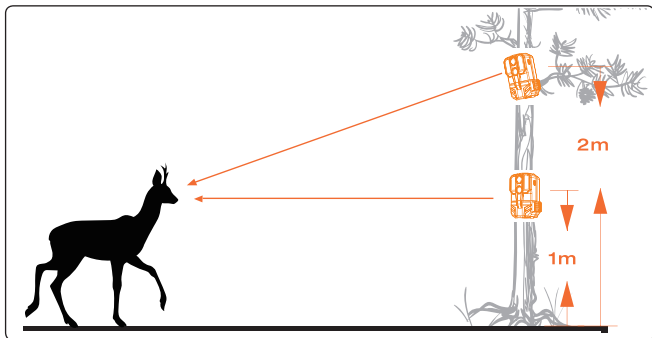

1. During alignment consider whether the use of the side motion sensors may be useful for attaining the desired observation results.
2. Place and test the camera as following:
Fasten the camera to a tree or similar object at a height of 1-2 meters and align the camera in the desired direction. Then move slowly from one side of the target area to the other side under the ON mode. A few moments later, check if the camera is triggered.
3. To ensure that the camera doesn't make unnecessary recordings, it should not be placed in a sunny location or close to branches.

Mounting

1. Using the Adjustable Mounting Belt

Push one end of belt through the brackets on the back of the camera. Thread the end of the strap through the buckle. Fasten on the belt securely around the tree trunk by pulling the end of the strap firmly so there is no slack left.

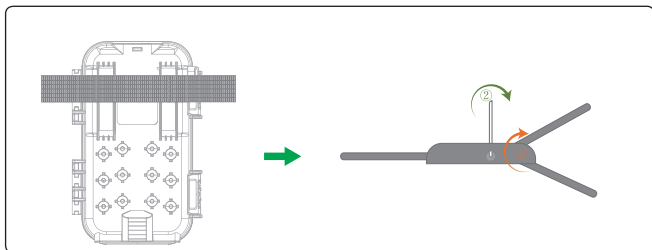

2. Using the Tripod Socket

There is a chassis in the package, and the bracket we provide can be mounted on it.

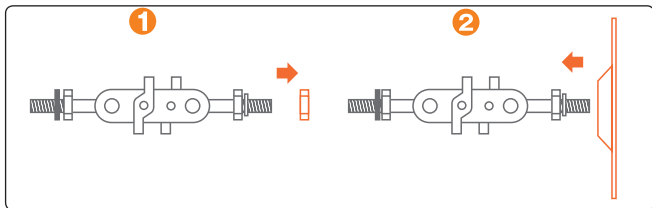

2.1 Remove a nut from the fixed bracket (Be careful not to drop the iron ring from the bracket).

2.2 Insert the bracket into the chassis.

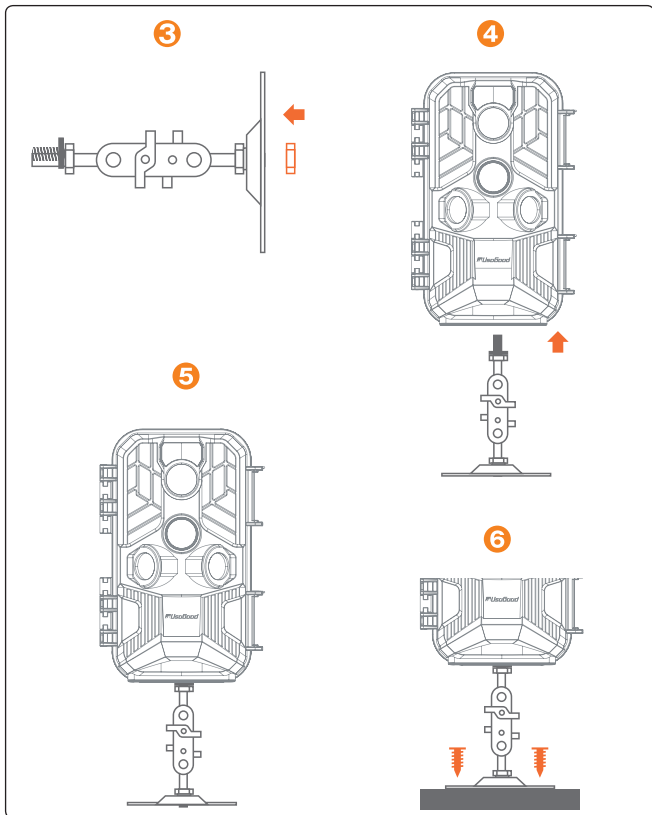

2.3 Fix the bracket to the chassis with the removed nut.

2.4 Fix the camera to the bracket.

2.5 Assembly is complete.They can be made stronger by turning the swivel screws on the bracket.

2.6 Use wall anchors and screws to fix the camera on the wall (plank,etc.).

Enter ON Mode

The standard application of the DL503 Camera is the ON mode. Please switch to the 'SETUP' mode, adjust the settings as you want, then switch to the 'ON' position. The blue LED will flash and the screen will count down 9 seconds, after then the camera will work automatically and the LED will turn off. As soon as wild animals or other objects enter the detection area of the sensor zone, the camera starts to record photos and videos.

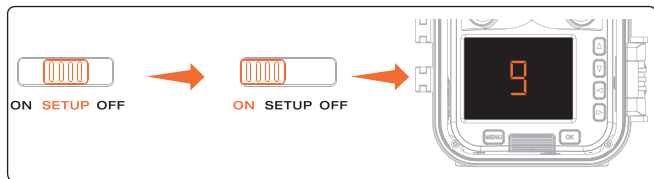

- In the daytime, IR LEDs will not work (the photos and videos in color). At night, the IR LEDs will start working automatically (photos and videos in black and white).
- The PIR Interval is 1 minute default. 59' 59" optional.
- Please set up recording mode and related parameters before entering the 'ON' mode.
- If the battery is in low power, the camera is not enough to turn on the IR LEDs and can't take any photos or videos at night. Therefore, we recommend using 8x 1.5V AA batteries (external power supply is at least 6V) for good night vision. Please don't use 4x batteries or 1.2V external power supply.

Technical Specification

Model	DL503
Image Sensor	30 Megapixel CMOS sensor
LCD	2.4 inch LCD
Photo Resolution	30MP/24MP/20MP/16MP/12MP/8MP/5MP/3MP/1 MP
Trigger Time	Up to 0.2 seconds
Video Resolution	4K/30fps、2K/30fps、1296P/30fps、1080P/30fps、720P/30fps、480P/30fps、360P/30fps
Memory Type	SD Card up to 128GB (Not include)
File Format	JPEG, MP4
USB Connection	USB 2.0
Power	6V
Support System	Windows XP/ Vista/7/8, Mac 10.2
Detection Angle	120°
Power supply	8x LR6 1.5V Alkaline batteries
External DC 6V/2A	3.5*1.35mm
Night Vision Range	Up to 20m (65ft)
Detection Range	Up to 20m (65ft)

Simple Trouble Shooting

<p>The camera can't be turned on</p>	<ol style="list-style-type: none">1. Please check whether the batteries are installed in proper way.2. Check if the battery capacity is low or exhausted. If it is, please replace by 8x 1.5V brand new AA batteries.3. Check if the switch has been adjusted to the 'ON' mode. Switch to the 'SETUP' mode for parameter setting. After setting, switch to the 'ON' mode and the screen will turn off when the 5s countdown ends and enter the working mode.4. If SD Card or SD Card hoder has something wrong, the camera will also not work normally.
<p>The camera turns off automatically</p>	<ol style="list-style-type: none">1. Please check whether the battery capacity is low or exhausted. If it is, try to change new batteries for outdoor using or connect 6V DC adapter (the power interface is 3.5*1.35mm) for indoor using.2. If SD Card and SD Card hoder has something wrong, the camera will also turn off.
<p>It shows 'SD card Error'</p>	<ol style="list-style-type: none">1. Please ensure that SD card is with class 10 standard or higher level.2. Please format the SD card on the computer first and format it again when it inserted into the camera.3. Please replace another SD card.

Videos are choppy or jumpy when played on a computer	<ol style="list-style-type: none">1. Try to use different media players such as VLC player.2. Ensure MP4 format Video clip can be played on your computer.
The image is not clear	<ol style="list-style-type: none">1. Please set the resolution to high.2. Shorten the shooting distance.3. Please don't take photos at rainy or foggy weather.4. Please ensure that you have removed the protective films on IR LEDs and lens before using.

The camera does not take images or record videos

1. Please check if the batteries power is too low.
2. Make sure you have insert the SD card(class 10 or higher, up to 128GB), and the SD card is successfully formatted.
3. Confirm the switch has been adjusted to the 'ON' mode. When the 9s countdown ends, the screen will turn off to enter working mode, then the camera needs to wait for a 'PIR interval time' (depends on your setting) before it officially enters the standby state. At this time, it will start shooting or video recording according to the environmental temperature change.
4. Every time a photo/recording is completed, the camera will enter a static non-triggered state. The specific duration is determined by the 'PIR interval time'. In this state, the camera will not take pictures or record videos until the 'PIR interval time' ends.
5. Confirm the usage scenario. The smaller animal needs to be closer to the camera to trigger.

The night vision effect is poor

1. Check whether the battery is in low. The night shot requires to turn on IR LEDs, thus it will consume more battery power. Therefore, if the battery is insufficient, the night vision effect will be poor or even the night vision will not work. In this case, please check whether the battery is 1.5V (do not use 1.2V rechargeable batteries, sometimes even a brand new battery will not work due to insufficient voltage).
2. In the field, the camera relies on IR LEDs to take photos or videos. If the subject (such as distant plants and small animals) is in a far distance, the photo or video will be fuzzy. Therefore, we recommend that the camera is installed at about 5 meters of the active range of the subject (the smaller size of the objects, the closer the distance is required).

The wifi connection between App and camera is stuck/ disconnected

1. Due to the high repetition rate of 2.4GHz Wifi frequency, it has potential problems of interference. The camera has a possibility to be interfered by other devices(other routers, microwave ovens, Refrigerators and other electrical appliances), which leads to the WiFi signal reduction or easily disconnected. Please use the DL503 wifi trail camera where there are few interference sources.
2. When downloading the app, please agree to open all required permissions, such as storage permissions. Otherwise WiFi connection may not be successful.



1. Do not use any corrosive cleaners (such as methylated spirits, thinners, etc.) to clean the camera housing and supplied accessory. If necessary, please use a soft and dry cloth to clean the camera.
2. If you will not use the camera for a long time, please remove the batteries and store them in a dry place out of the reach of children.
3. Specification could be subject to modification due to updating. Please regard the actual product as the standard form.

Packliste

Bitte packen Sie die Kamera vorsichtig aus und überprüfen Sie, ob das unten aufgeführte Zubehör im Karton enthalten ist.

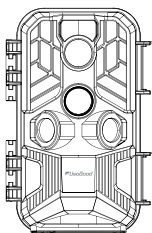

1

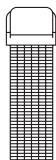

2

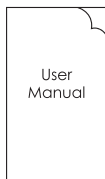

3

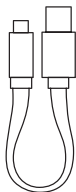

4

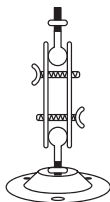

5



6

- ① WildKamera x 1
- ② Befestigungsgurt x 1
- ③ Gebrauchsanweisung x 1

- ④ USB-Kabel x 1
- ⑤ Wandhalterung x 1
- ⑥ Schrauben x 3

Einführung

Die Wildkamera kann an vielen Orten eingesetzt werden. Zum Beispiel für die Jagd, die Überwachung von Wildtieren, die Überwachung von Bauernhöfen und die Haussicherheit. Der Infrarotsensor der Wildkamera kann die Temperaturänderung innerhalb des Erfassungsbereichs erkennen und die Wildkamera zur Aufnahme von Bildern oder Videos auslösen.

Merkmale der 4K-Wildkamera

1. Eingebautes WiFi
2. 30MP Foto und 4K HD Video Auflösung
3. 0,2s Auslösegeschwindigkeit
4. 38 Stück IR-LEDs
5. 6,1cm(2,4") Farb-TFT-LCD (320x240 Pixel)
6. 3 Sensoren mit 120° Erfassungswinkel
7. IP66 Wasserdicht
8. Vollautomatischer IR-Filter
9. Mini USB 2.0 Schnittstelle
10. Power-Anzeige
11. Eingebautes Mikrofon und Lautsprecher
12. Setup-Seriennummer zur Aufzeichnung der Position
13. Uhrzeit, Datum, Temperatur, Phase und Seriennummer.
14. SD-Karte (CLASS 10, bis zu 128 GB)

Erscheinungsbild

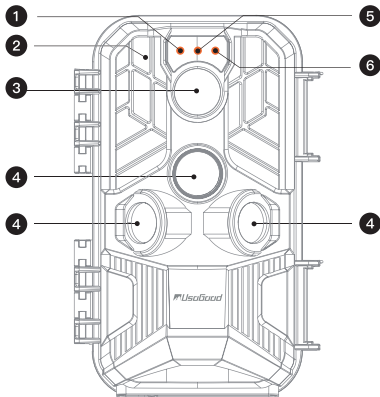

1. Seitliche Anzeige
2. IR-LEDs
3. Objektiv
4. PIR-Sensoren
5. Lichtsensor
6. Hauptindikator

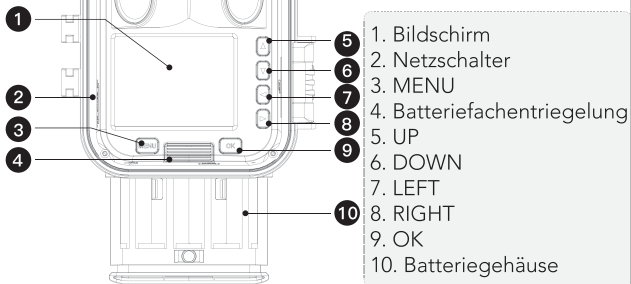

1. Bildschirm
2. Netzschalter
3. MENU
4. Batteriefachentriegelung
5. UP
6. DOWN
7. LEFT
8. RIGHT
9. OK
10. Batteriegehäuse

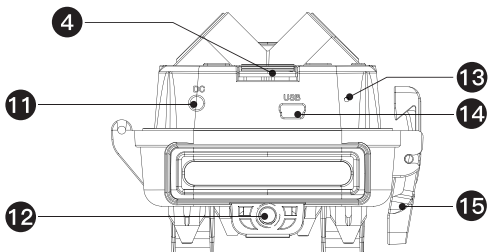

- | | |
|--------------------------|-----------------------------------|
| 11. DC-Leistungseingang | 14. Mini-USB |
| 12. Befestigungsschraube | 15. Verriegelungsloch für Schloss |
| 13. Mikrofon | |

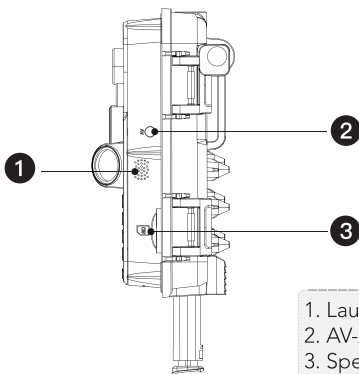

1. Lautsprecher
2. AV-Ausgang
3. Speicherkartensteckplatz



1. Der Monitor ist nur im SETUP-Modus eingeschaltet, um Menüeinstellungen zu ändern oder vorhandene Fotos und Videos anzusehen.
2. Zum Speichern von Fotos und Videos muss eine SD-Speicherkarte in den Speicherkartensteckplatz eingesetzt sein.

- Über den Mini-USB-Anschluss (USB 2.0) kann die Kamera mit einem Computer verbunden werden, um Fotos und Videos herunterzuladen.
- Mit dem Modus-Schalter können die drei Betriebsarten: OFF, SETUP und ON gewählt werden.

Vorbereiten der Wildkamera

Note:

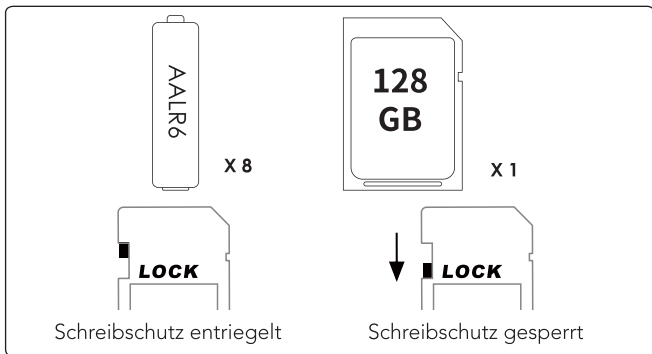

- Es werden SD-Speicherkarten bis zu 128 GB unterstützt.
- Für eine optimale Nutzung empfehlen wir die Verwendung von 8 Alkalibatterien. Lithium-Ionen-Akkus werden nicht empfohlen, da Akkus eine geringere Spannung Leistung und schlechte Leistung bei niedrigen Temperaturen haben.
- Es werden 8x AA-Batterien empfohlen. Verwenden Sie keine neuen und alten Batterien zusammen. DC-Schnittstelle empfohlen 6V/1.5A-Adapter mit Stecker 3,5mm(Außendurchmesser)*1,35mm (Innendurchmesser).
- Setzen Sie eine SD-Karte der Klasse CLASS 10 oder höher ein (U3 empfohlen). Stellen Sie sicher dass der Schreibschutz der SD-Karte entriegelt ist.
- Schalten Sie die Kamera ein. Drei Schalter: Ausschalten (OFF), Setup-Menü (SETUP) und Live-Modus (ON).

6. Es wird empfohlen, die neue Speicherkarte bei der Verwendung zu formatieren (wie unten beschrieben).
7. Bitte beachten Sie, dass sich die Kamera bei niedrigem Batteriestand ausschaltet.

Wie Sie beginnen:

1. Drücken Sie die Entriegelungstaste, um das Batteriefach zu lösen
2. Legen Sie 8x fabrikneue Alkalibatterien ein.
3. Setzen Sie das Batteriefach ein
4. Setzen Sie die SD-Karte ein
5. Wechseln Sie in den 'SETUP'-Modus und stellen Sie die Kamera ein
6. Wechseln Sie in den 'ON'-Modus, die Kamera beginnt zu arbeiten

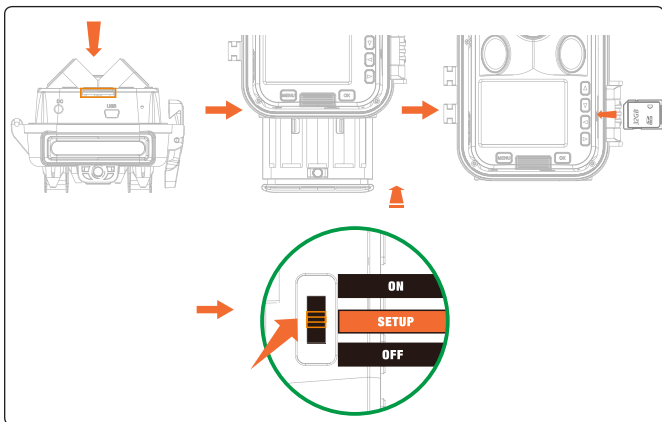

Verwenden des Kamera- und Setup-Menüs

Verwenden der Wildkamera

Haupttasten	Funktionen
Leistung	"Zugschalter: 1. OFF: Strom aus 2. SETUP: Einstell- und Testmodus 3. ON: Arbeitsmodus"
MEUN	1. Drücken Sie die Taste kurz in der Vorschauoberfläche, die Arbeitsmodi werden zwischen Video/ Foto/Wiedergabe/Einstellung. 2. Drücken Sie im Setup-Menü kurz die Taste , um das aktuellen Menü zu verlassen.
AUF-Taste	1. Blättern Sie im Wiedergabemodus durch die aufgezeichneten Dateien. 2. Im Setup-Menü blättern Sie durch das Setup-Menü und stellen Werte an. 3. Drücken Sie die Taste für 3s, um das WIFI einzuschalten.
OK/Schießen	1. Drücken Sie in der Video- oder Fotoaufnahmeoberfläche kurz die Taste zur Aufnahme. 2. Drücken Sie unter den Menüeinstellungen die OK-Taste für 3s, um als OK zu bestätigen 3. Im Wiedergabemodus geben Sie das Video wieder. 4. Drücken Sie im Wiedergabemodus die OK-Taste für 3s, um die Datei zu löschen
Abwärts-Taste	1. Blättern Sie im Wiedergabemodus durch die aufgezeichneten Dateien. 2. Im Setup-Menü blättern Sie durch das Setup-Menü und passen Werte an
linke Taste	Drücken Sie die Taste kurz, um den Wert bei der Einstellung mehrerer Ziffern im Menü.
Rechte Taste	1. Drücken Sie die Taste kurz, um den Wert bei der Einstellung mehrerer Ziffern im Menü. 2. Drücken Sie im Video- oder Fotomodus kurz die Taste, um den Wiedergabemodus aufzurufen.

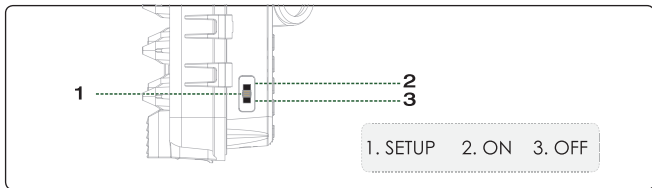

Netzschalter

Schieben Sie die Schalter, um den Arbeitsmodus zu wählen:



ON SETUP OFF
Ausschalten(OFF)



ON SETUP OFF
Setup-System(SETUP)



ON SETUP OFF
Arbeitsmodus(ON)

OFF

Die Wildkamera ist komplett ausgeschaltet, nur in diesem Modus können Sie die Speicherkarte herausnehmen, die Batterien wechseln.

SETUP

In diesem Modus ist der Bildschirm der wildkamera eingeschaltet, Sie können manuell Videos aufzeichnen oder Fotos aufnehmen, Sie können auch die aufgezeichneten Dateien überprüfen oder die Setup-Optionen nach Ihren eigenen Vorgaben ändern.

Wenn sich die wildkamera im SETUP-Modus befindet, sind die PIR-Sensoren eingeschaltet, wenn sie ausgelöst werden, blinken die PIR-Anzeige-LEDs. Aber in diesem Modus nimmt die Kamera keine Fotos oder Videos auf, wenn die PIR-Sensoren ausgelöst werden.

ON

Wenn die wildkamera vom SETUP-Modus in den ON-Modus geschaltet wird, geht sie in den Standby-Modus mit geringem Stromverbrauch über, die Bildschirmanzeige wird ausgeschaltet und die Tastenbedienung wird deaktiviert. Die wildkamera reagiert nur auf die PIR-Sensoren. Sie schaltet sich ein und nimmt Fotos oder Videos auf, wenn der PIR-Sensor ausgelöst wird, und kehrt danach in den Standby-Modus zurück.

Modus

Es stehen die Modi 'Foto', 'Video' und 'Foto+Video' zur Verfügung. Im Modus Modus 'Foto+Video' nimmt die Wildkamera zunächst eine bestimmte Anzahl von Fotos bevor sie ein Video aufnimmt.

Fotoauflösung

30MP / 24MP/ 20MP / 16MP / 12MP/ 8MP / 5MP / 3MP / 1MP sind verfügbar. Je höher die Auflösung, desto größer ist der belegte Platz auf der SD-Karte.

Bild Nr.

1P/2P/3P/4P/5P/6P/7P/8P/9P/10P verfügbar

Wählen Sie die Anzahl der Fotos, die aufgenommen werden sollen, wenn die Wildkamera ausgelöst wird.

Belichtungszeit

Wählen Sie verschiedene Verschlusszeiten (1/15, 1/20, 1/30), die Helligkeit der mit Nachtsicht aufgenommenen Fotos oder Videos ist unterschiedlich.

Auflösung

4K/30fps, 2K/30fps, 1296P/30fps, 1080P/30fps, 720P/30fps, 480P/30fps, 360P/30fps verfügbar. Je höher die Auflösung, desto größer der belegte Platz auf der SD-Karte.

Das Videoformat ist MP4, das auf den meisten Videogeräten wiedergegeben werden kann. Geräten wiedergegeben werden kann.

Video Länge

5s~180s verfügbar, Standard 5 Sekunden.

Wählen Sie die Dauer des Videos nach Bedarf. Bitte beachten Sie, dass bei manueller Aufnahme im Setup-Modus die Kamera die Aufnahme nach 29 Minuten / bei Erreichen einer Videogröße von 4 GB / bei voller Speicherkarte voll ist / der Akku schwach ist.



Die Leistungsaufnahme von 10s Videoaufzeichnung entspricht der von 150 Fotos. Nehmen Sie das Video daher bitte entsprechend der tatsächlichen Situation auf, um die Akkulaufzeit zu verlängern.

PIR Intervall

Wenn verschiedene Modi ausgewählt sind, ist die Zeitspanne unterschiedlich.

Foto: 5" ~59'59"

Video: 10" ~59'59"

Foto+Video: 10" ~59'59"

Die Wildkamera nimmt während des PIR-Intervalls keine Fotos oder Videos auf, wodurch unnötige Aufnahmen vermieden werden.

Je kürzer das Intervall, desto häufiger nimmt die Kamera auf und desto schneller wird der Akku verbraucht.

PIR-Sensitivität

Hoch / Mittel / Niedrig verfügbar

Wählen Sie die Empfindlichkeit entsprechend der aktuellen Situation.

Zum Beispiel, wenn das Objekt ein kleines Tier ist, müssen Sie eine hohe oder mittlere Empfindlichkeit wählen. Der PIR-Sensor stellt fest, ob es Tiere gibt, indem er den Temperaturunterschied fest. Je kleiner das Tier, desto kleiner ist der Temperaturunterschied.

IR LED

Auto / Sparsam / Aus verfügbar

Wählen Sie 'Auto', so passt die Wildkamera die IR-LED-Helligkeit automatisch an die Umgebungslichtbedingungen an.

Wählen Sie 'Sparsam', so behält die Wildkamera das schwächste Infrarot Licht.

Wählen Sie 'AUS', wird die IR-LED ausgeschaltet.

Zeitraffer

Aus / An verfügbar

Wählen Sie 'An' und stellen Sie dann das Zeitintervall ein. Nach Ablauf des Zeitintervalls nimmt die Kamera automatisch Fotos oder

Videos auf, unabhängig davon, ob sich ein Tier im Erfassungsbereich befindet oder nicht. Tier im Erfassungsbereich ist.

Wenn z. B. der Vorgang des Blühens von Blumen aufgenommen werden soll, kann der Zeitraffer verwendet werden. Die Wildkamera nimmt automatisch Bilder nach jedem eingestellten Zeitintervall.

Überwachungszeit

Timer 1 Start / Timer 1 Stopp, Timer 2 Start / Timer 2 Stopp verfügbar

Wählen Sie 'An' und klicken Sie zur Bestätigung auf 'OK', dann stellen Sie die Start- und Endarbeitszeit ein.

Nach Abschluss der Einstellungen nimmt die Wildkamera täglich nur während der gewählten Arbeitszeiten Bilder oder Videos auf. Außerhalb dieses Zeitraums befindet sich die Wildkamera im Standby-Modus.

Wenn zum Beispiel die Startzeit auf 18:35 und die Endzeit auf 8: 25, ist die Wildkamera von 18:35 Uhr des aktuellen Tages bis 8:25 Uhr des folgenden Tages in Betrieb. Während dieses Zeitraums wird die Wildkamera ausgelöst, sobald Tiere den Erfassungsbereich betreten. Außerhalb dieses Zeitraums nimmt die Wildkamera keine Fotos oder Videos auf.

Rekordaudio

Aus / An verfügbar

Wählen Sie je nach Bedarf 'An' oder 'Aus'.

Wenn Sie 'An' gewählt haben, nimmt die Wildkamera nur während der Videoaufzeichnung auf. Außerhalb dieses Zeitraums nimmt die Kamera keine Sprache auf.

Seiten-PIR-Einst.

Aus / An verfügbar

Sie können wählen, ob die Sensoren auf beiden Seiten ein- oder ausgeschaltet werden sollen. Wählen Sie 'Aus', um die seitlichen PIR-Sensoren auszuschalten. Wenn Sie den Erfassungsbereich einschränken möchten, schalten Sie bitte die seitlichen PIR-Sensoren aus.

Datum/Uhrzeit

DD / MM / YY, MM / DD / YY, YY / MM / DD sind verfügbar, bitte drücken Sie 'OK', um das Datum/die Uhrzeit einzustellen, drücken Sie die Aufwärts- und Abwärts-Taste, um die Ziffer zu ändern, drücken Sie die Linke und die Recht Tasten, um Jahr/Monat/Tag auszuwählen.

Zeifformat

12Std./24Std.

Wählen Sie das 12-Stunden-System oder das 24-Stunden-System.

Datumsstempel

Aus / An verfügbar

Wählen Sie 'An', dann wird das Datumswasserzeichen auf Foto oder Video angezeigt.

Kameraname

Legen Sie den Kameranamen fest, der im Wasserzeichen des Fotos angezeigt wird.

Piepton

Aus / An verfügbar

Wählen Sie 'An', dann hören Sie den Signalton beim Drücken der Tasten.

Sprache

Wählen Sie die Menüsprache.

Englisch / Französisch / Spanisch / Portugiesisch / Deutsch / Italienisch / Chinesisch verfügbar. Bitte geben Sie '1111' ein, um die Kamera zu entsperren, wenn Sie Ihr Passwort vergessen haben.

WIFI Passwort

Richten Sie ein Startpasswort ein, um die Kamera zu schützen.

Auto WIFI Aus

1 Min/2 Min/3 Min verfügbar

Stellen Sie den Zeitraum so ein, dass die Kamera automatisch das

WIFI ausschaltet, wenn sie nicht innerhalb der voreingestellten Zeit mit einem Smartphone verbunden ist.

Formatieren

Formatieren Sie die Speicherkarte.

Standard-Einst.

Abbrechen /OK verfügbar

Wählen Sie 'OK', um die Menüeinstellung auf die Standardwerte zurückzusetzen.

Version

Prüfen Sie die Firmware-Version.

Mcu FW aktual

Firmware-Update.

Wiedergabe

Wenn Sie das Video abspielen, drücken Sie 'OK', um es abzuspielen und zu stoppen. drücken 'UP'-Taste zur schnellen Wiedergabe um 2x / 4x/ 8x. Drücken Sie die 'DOWN'-Taste für die Rückwärtswiedergabe -2x /- 4x/ -8x. Drücken Sie die 'MENU'-Taste, um die aktuelle Wiedergabe zu beenden. Drücken Sie die 'OK'-Taste für 3s in der Wiedergabeoberfläche, um in das Einstellungsmenü (Löschen/ Schützen).

a. Löschen

Aktuelle oder alle Dateien löschen: Drücken Sie die 'OK'-Taste, um das Löschenmenü aufzurufen. Sie können 'Aktuelle löschen' oder 'Alle löschen' wählen, die 'OK'-Taste bestätigen, und drücken Sie die Taste 'MENU', um zum übergeordneten Menü zurückzukehren.

b. Schützen

Wählen Sie 'Aktuelles sperren', um ein versehentliches Löschen der aktuellen Datei zu verhindern versehentlich.

Wählen Sie 'Aktuelles entsperren', um den Schutz des aktuellen Dokuments aufzuheben.

Wählen Sie 'Alle sperren', um zu verhindern, dass alle Dateien auf der Speicherkarte versehentlich gelöscht werden.

Wählen Sie 'Alle entsperren', um den Schutz aller Dateien aufzuheben.

WIFI und APP

WIFI APP-Verbindung

Für IOS-Benutzer scannen Sie bitte den QR-Code unten oder suchen Sie 'Hunting 4K' im Apple Store, um die APP zuerst herunterzuladen.
Für Android-Benutzer scannen Sie bitte den QR-Code unten oder suchen Sie im Google Play Store nach 'Hunting 4K' im Google Play Store, um die APP zuerst herunterzuladen.



ios



Android

1. Verbinden Sie das WiFi über Bluetooth

Klicken Sie auf das Menü Ihrer Kamera und schalten Sie zuerst das Bluetooth der Kamera ein.

Klicken Sie im ON- oder SETUP-Modus auf , um die APP aufzurufen; die Anzeige Ihres Telefons wird wie unten dargestellt:

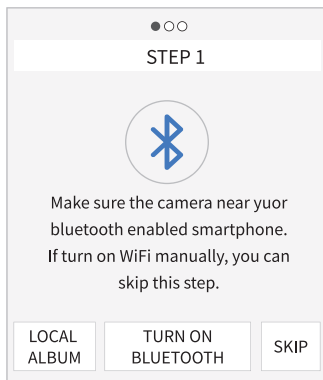

1.1 Klicken Sie auf 'TURN ON BLUETOOTH'. Die APP zeigt 'SCHRITT2' an, sucht automatisch nach einem Bluetooth-Gerät, wie unten dargestellt:

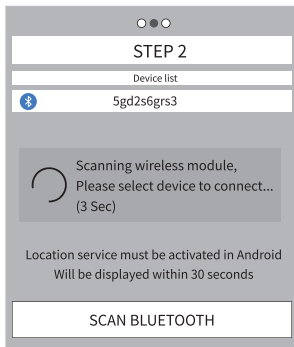

1.2 Die gesuchten Bluetooth-Geräte werden angezeigt unter 'Geräteliste', wie unten dargestellt:

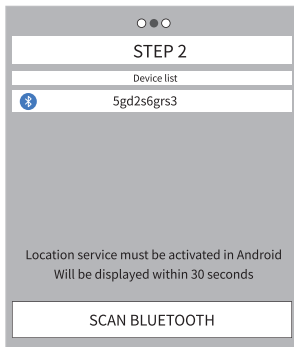

1.3 Klicken Sie auf das entsprechende Bluetooth-Gerät (verschiedene Geräte haben unterschiedliche Namen, Sie können sie selbst benennen), APP würde eine Verbindung mit dem Kamera-Bluetooth herstellen. Auf dem Mobiltelefon erscheint das Fenster 'Verbinden... Bitte warten...'. Nach erfolgreicher Verbindung würde die APP in 'SCHRITT3' eintreten.

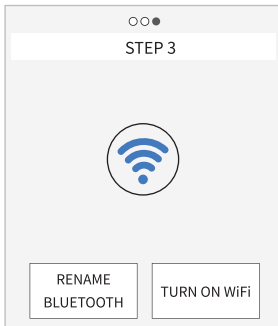
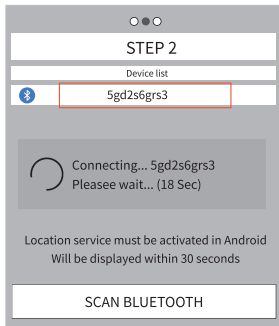

- 1.4 Klicken Sie auf 'WiFi EINSCHALTEN', nach einem Countdown von 5 Sekunden wird die c Schnittstelle von 'WiFi SETTING', wie unten dargestellt:

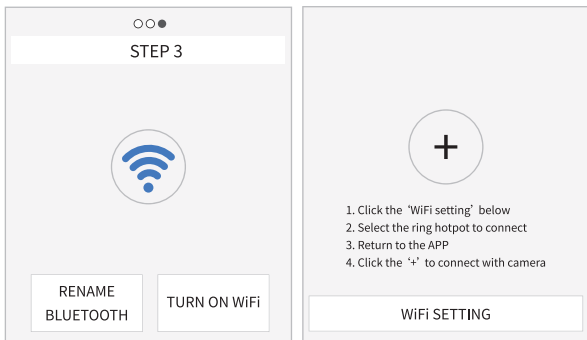

Wenn die Wildkamera den Befehl zum Einschalten von WiFi erhält, wird der Hotspot wie unten gezeigt eingeschaltet.

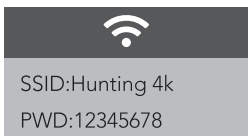

- 1.5 Klicken Sie auf die Schaltfläche 'WiFi SETTING', verbinden Sie das Wifi 'Hunting 4K' auf Ihrem Telefon. Das anfängliche Passwort lautet '12345678'.

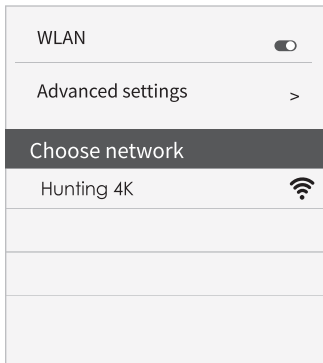
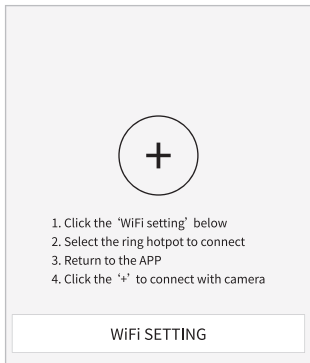

Nach erfolgreicher Verbindung wird die Schnittstellenanzeige in der Kamera wie unten dargestellt:

WiFi Connected
Mac: d8c7714ffc9
Press UP to Disconnect



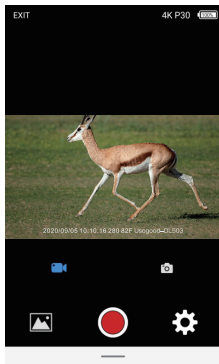

1.6 Kehren Sie nach der erfolgreichen WiFi-Verbindung zurück zur APP. Und dann verbindet sich die APP automatisch mit der Kamera, oder klicken Sie auf '+', um manuell zu verbinden.

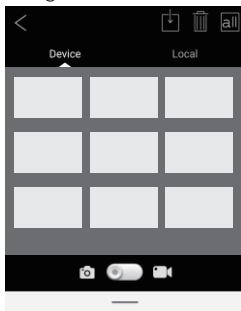

+	Die Verbindung zwischen Kamera und Mobiltelefon
EXIT	Schalten Sie die APP aus, werden die Bluetooth- und WiFi-Funktionen zwischen Mobiltelefon und Kamera gleichzeitig ausgeschaltet werden. gleichzeitig ausgeschaltet.
4K P30	Anzeige der Auflösung des Fotos oder Videos
🔋	Kamera-Akkustandanzeige
🎥	In den Videomodus wechseln 📷 In den Fotomodus wechseln
🖼️	Überprüfen von Bildern oder Videos in der Kamera
📹	Steuern Sie das Mobiltelefon zur Aufnahme von Fotos oder Videos über die Kamera
⚙️	Einstellung des Kamerasystems Hinweis: Diese Einstellfunktion ist synchronisiert mit der Kamera Systemeinstellungsfunktion. Sie wird über den Weg der drahtlosen Kommunikation realisiert.

1.7 Klicken Sie auf das Symbol , um die Bildübersicht aufzurufen, wie unten gezeigt Diagramm.



	Wählen Sie das Bild oder Video aus, das Sie herunterladen möchten, und drücken Sie die Taste, um die Dateien auf dem Mobiltelefon zu speichern.
	Drücken Sie dieses Symbol, um die ausgewählten Bilder oder Videos zu löschen. Videos. Nachdem das Bild oder Video gelöscht wurde, kann die Datei nicht wiederhergestellt werden.
	Wählen Sie alle Dateien aus. Es können bis zu 18 Fotos ausgewählt werden einmalig.
	Schalten Sie den Schalter um, die Umschaltung zwischen Bildbetrachtung und Video

1.8 Click the icon  to enter the menu setting, as shown below diagram.

Setting	
Modus	Foto>
Fotoauflösung	5M>
Abtastung (gültig im Modus 'ON')	1 Photo>
Auflösung	4K P30>
Aufnahmezeit(gültig im 'ON' Modus)	00:10>
PIR-Intervall	00:30>
PIR-Empfindlichkeit	Mittel>
IR-LED	Auto>
Zeitraffer	Aus>
Zeitraffer-Intervall	

2.Manuelles Verbinden des WiFi

2.1 Drücken Sie im SETUP-Modus die UP-Taste für 3s, um das WiFi der Kamera einzuschalten. Der Bildschirm der Kamera wird wie unten dargestellt.

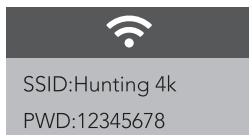

2.2 Verbinden Sie sich mit dem WLAN namens 'Hunting 4k' auf Ihrem Telefon. Das anfängliche Passwort lautet '12345678'.

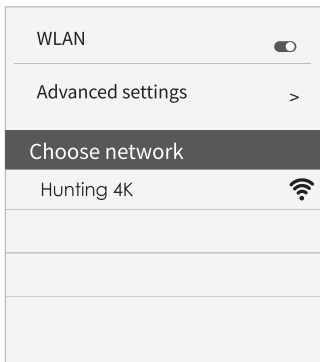

2.3 Nach erfolgreicher Verbindung wird die Schnittstellenanzeige in der Kamera wie unten dargestellt.

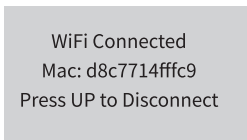

2.4 Öffnen Sie die APP 'Hunting 4K', die Oberfläche wird wie unten dargestellt.

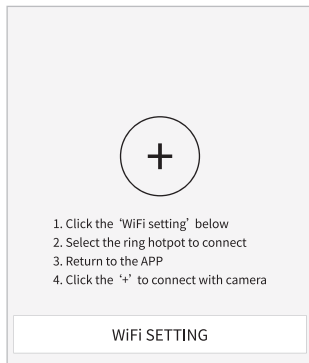

2.5 Klicken Sie auf das '+', um die APP und Ihre Kamera zu verbinden.

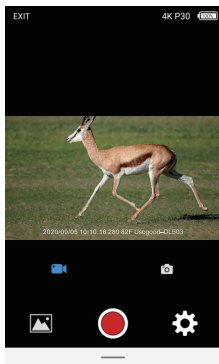

Die Vorsichtsmaßnahmen bei der Kamerainstallation

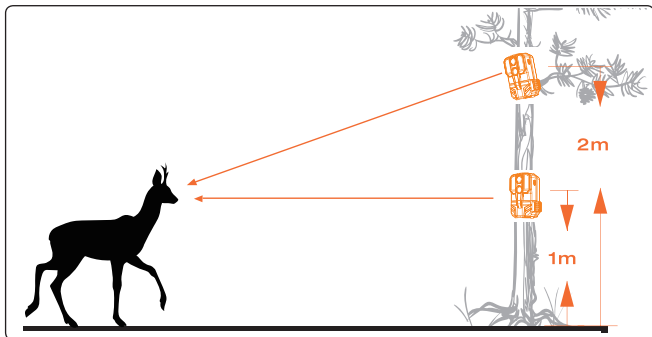

1. Überlegen Sie beim Ausrichten, ob die Verwendung der seitlichen Bewegungssensoren sinnvoll sein kann, um die gewünschten Beobachtungsergebnisse zu erreichen.
2. Platzieren und testen Sie die Kamera wie folgt: Befestigen Sie die Kamera an einem Baum oder einem ähnlichen Objekt in einer Höhe von 1-2 Metern und richten Sie die Kamera in die gewünschte Richtung aus. Bewegen Sie sich dann langsam von einer Seite des Zielbereichs zur anderen Seite unter dem EIN-Modus. Prüfen Sie einige Augenblicke später, ob die Kamera ausgelöst wird.
3. Um sicherzustellen, dass die Kamera keine unnötigen Aufnahmen macht, sollte sie nicht an einem sonnigen Ort oder in der Nähe von Ästen platziert werden.

Montage

1. Verwendung des verstellbaren Befestigungsgurts

Schieben Sie ein Ende des Riemens durch die Halterungen auf der Rückseite der Kamera. Fädeln Sie das Ende des Riemens durch die Schnalle. Befestigen Sie den Gurt sicher um den Baumstamm, indem Sie das Ende des Gurtes fest ziehen, so dass kein Spiel mehr vorhanden ist.

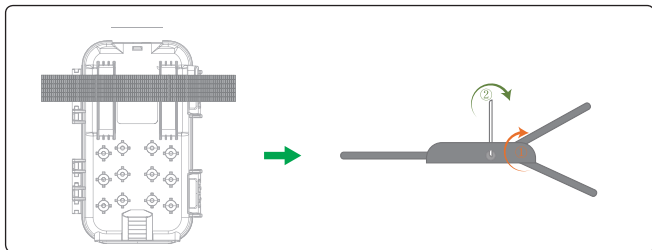

2. Verwendung der Stativbuchse

In der Verpackung befindet sich ein Chassis, auf das die mitgelieferte Halterung kann darauf montiert werden.

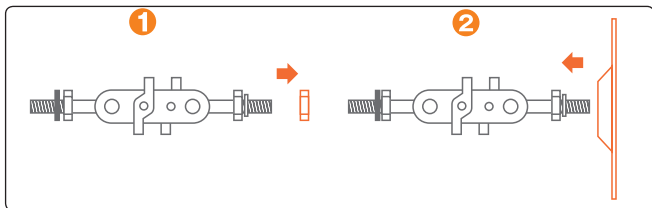

2.1 Entfernen Sie eine Mutter von der festen Halterung (Achten Sie darauf, dass Sie den Eisenring von der Halterung zu lösen).

2.2 Setzen Sie die Halterung in das Chassis ein.

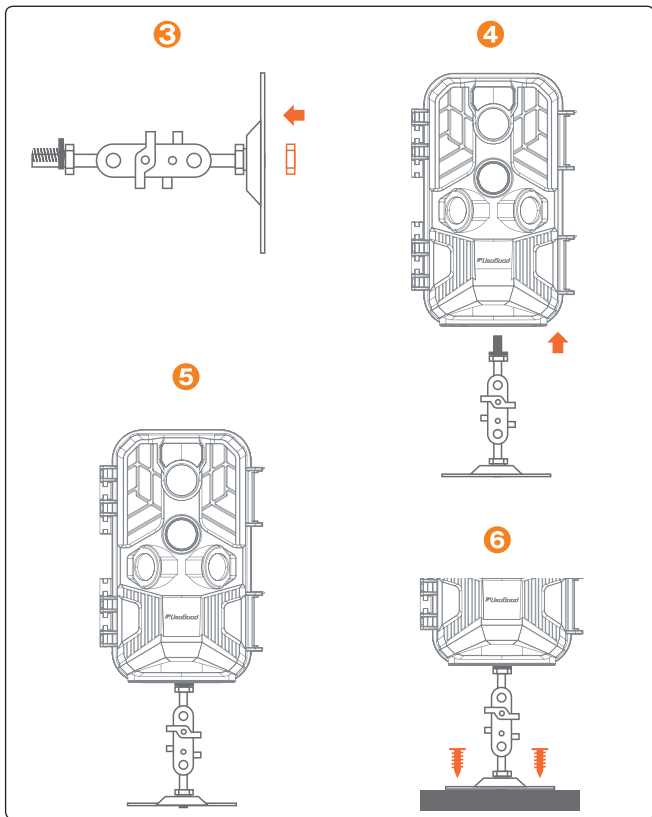

2.3 Befestigen Sie die Halterung mit der entfernten Mutter am Chassis.

2.4 Befestigen Sie die Kamera an der Halterung.

2.5 Die Montage ist abgeschlossen. Sie können durch Drehen der Schwenkschrauben an der Halterung verstärkt werden.

2.6 Befestigen Sie die Kamera mit Dübeln und Schrauben an der Wand (Diele, etc.).

ON-Modus aufrufen

Die Standardanwendung der DL503-Kamera ist der EIN-Modus. Bitte wechseln Sie in den 'SETUP'-Modus, nehmen Sie die gewünschten Einstellungen vor, schalten Sie dann in die Position 'ON'. Die blaue LED blinkt und der Die blaue LED blinkt und der Bildschirm zählt 9 Sekunden rückwärts, danach arbeitet die Kamera automatisch und die LED schaltet sich aus. Sobald Wildtiere oder andere Objekte den Erfassungsbereich der Sensorzone betreten, beginnt die Kamera mit der Aufnahme von Fotos und Videos.

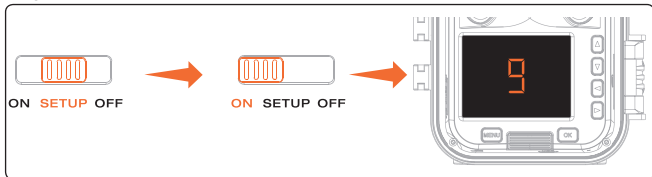

- Tagsüber funktionieren die IR-LEDs nicht (die Fotos und Videos in Farbe). Nachts beginnen die IR-LEDs automatisch zu arbeiten (Fotos und Videos in Schwarz-Weiß).
- das PIR-Intervall ist auf 1 Minute voreingestellt. 59' 59" optional.
- Bitte stellen Sie den Aufnahmemodus und die zugehörigen Parameter ein, bevor Sie den 'ON'-Modus aktivieren.
- wenn die Batterie schwach ist, kann die Kamera die IR-LEDs nicht einschalten und kann keine Fotos oder Videos bei Nacht aufnehmen. Daher empfehlen wir die Verwendung von 8x 1,5V AA-Batterien (externe Stromversorgung mindestens 6V) für eine gute Nachtsicht. Bitte verwenden Sie keine 4x Batterien oder ein externes 1,2V-Netzteil.

Technische Spezifikation

Modell	DL503
Bildsensor	30 Megapixel CMOS-Sensor
LCD	2.4-Zoll-LCD
Fotoauflösung	30MP/24MP/20MP/16MP/12MP/8MP/5MP/ 3MP/1MP
Triggerzeit	Bis zu 0.2 Sekunden
Video-Auflösung	"4K/30fps, 2K/30fps, 1296P/30fps, 1080P/30fps, 720P/30fps, 480P/30fps, 360P/30fps"
Speicher Typ	SD-Karte bis zu 128 GB <input type="checkbox"/> Nicht enthalten <input type="checkbox"/>
Dateiformat	JPEG, MP4
USB-Anschluss	USB 2.0
Leistung	6V
Unterstützungssystem	Windows XP/ Vista/7/8, Mac 10.2
Erkennungswinkel	120°
Spannungsversorgung	8x LR6 1.5V Alkaline-Batterien
Externer DC 6V/2A	3.5*1.35mm
Nachtsicht Reichweite	Bis zu 20m(65ft)
Erfassungsbereich	Bis zu 20m(65ft)

Einfache Störungsbeseitigung

<p>Die Kamera lässt sich nicht einschalten</p>	<ol style="list-style-type: none">1. Prüfen Sie, ob die Batterien richtig eingesetzt sind.2. Prüfen Sie, ob die Batteriekapazität niedrig oder erschöpft ist. Wenn dies der Fall ist, ersetzen Sie sie bitte durch 8x 1,5 V fabrikneue AA-Batterien.3. Prüfen Sie, ob der Schalter auf den 'ON'-Modus eingestellt ist. Schalten Sie in den 'SETUP'-Modus zur Parametereinstellung. Nach der Einstellung schalten Sie in den 'ON'-Modus, und der Bildschirm schaltet sich aus, wenn der 5-Sekunden-Countdown endet und in den Arbeitsmodus Modus.4. Wenn die SD-Karte oder der SD-Kartenleser einen Fehler hat, wird die funktioniert die Kamera auch nicht normal.
<p>Die Kamera schaltet sich automatisch</p>	<ol style="list-style-type: none">1. Bitte prüfen Sie, ob die Batteriekapazität niedrig oder erschöpft ist. Wenn dies der Fall ist, versuchen Sie zu wechseln neue Batterien für den Außenbereich zu verwenden oder schließen Sie einen 6V DC Adapter (die Stromschnittstelle ist 3,5*1,35mm) für die Verwendung in Innenräumen.2. Wenn die SD-Karte und der SD-Kartenleser etwas nicht in Ordnung ist, schaltet sich die schaltet sich die Kamera ebenfalls aus.

<p>Es wird 'SD-Kartenfehler' angezeigt</p>	<ol style="list-style-type: none"> 1. Bitte stellen Sie sicher, dass die SD-Karte mit dem Standard der Klasse 10 oder höherem Niveau ist. 2. Bitte formatieren Sie die SD-Karte auf dem Computer und formatieren Sie sie erneut, wenn Sie sie in die der Kamera. 3. Bitte ersetzen Sie eine andere SD Karte.
<p>Videos sind abgehakt oder ruckelig bei der Wiedergabe auf einem Computer</p>	<ol style="list-style-type: none"> "1. Versuchen Sie, verschiedene Media Player wie z. B. VLC-Player. 2. Stellen Sie sicher, dass das MP4-Format Video Clip auf Ihrem Computer abgespielt werden kann. Computer abgespielt werden kann."
<p>Das Bild ist nicht klar</p>	<ol style="list-style-type: none"> 1. Bitte stellen Sie die Auflösung auf hoch. 2. Verkürzen Sie den Aufnahmeabstand. 3. Bitte machen Sie keine Fotos bei Regen- oder Nebelwetter. 4. Bitte stellen Sie sicher, dass Sie Schutzfolien auf den IR-LEDs Schutzfolien auf IR-LEDs und Objektiv vor verwenden.

Die Kamera nimmt keine Bilder oder Videos aufzeichnen

1. Bitte prüfen Sie, ob die Batterien Leistung zu niedrig ist.
2. Stellen Sie sicher, dass Sie die SD-Karte (Klasse 10 oder höher, bis zu bis zu 128 GB), und die SD-Karte ist erfolgreich formatiert wurde.
3. Vergewissern Sie sich, dass der Schalter auf den Modus ""ON"" eingestellt ist. Wenn der 9-Sekunden-Countdown endet, schaltet sich der Bildschirm aus, um in den Arbeitsmodus zu gelangen, dann muss die Kamera eine ""PIR-Intervallzeit"" abwarten (hängt von Ihrer Einstellung ab), bevor sie offiziell in den Standby-Zustand übergeht. Zu diesem Zeitpunkt beginnt sie je nach Änderung der Umgebungstemperatur mit der Aufnahme oder Videoaufzeichnung.
4. Jedes Mal, wenn ein Foto/eine Aufnahme abgeschlossen ist, geht die Kamera in einen statischen, nicht-ausgelösten Zustand über. Die spezifische Dauer wird durch die 'PIR-Intervallzeit' bestimmt. In diesem Zustand wird die Kamera keine Bilder oder Videos aufzeichnen Videos auf, bis die 'PIR-Intervallzeit Zeit' endet.
5. Bestätigen Sie das Nutzungsszenario. Das kleinere Tier muss näher an der Kamera sein, um auszulösen."

Der Nachtsichteffekt ist schlecht

1. Prüfen Sie, ob die Batterie schwach ist. Die Nachtsicht erfordert das Einschalten der IR-LEDs und verbraucht daher mehr Batteriestrom. Wenn die Batterie zu schwach ist, ist der Nachtsichteffekt schlecht oder die Nachtsicht funktioniert gar nicht. Prüfen Sie in diesem Fall bitte, ob die Batterie 1,5V hat (verwenden Sie keine 1,2V-Akkus, manchmal funktioniert sogar eine nagelneue Batterie nicht, weil die Spannung nicht ausreicht).
2. Im Feld verlässt sich die Kamera auf die IR-LEDs, um Fotos oder Videos aufzunehmen. Wenn sich das Motiv (z. B. entfernte Pflanzen und kleine Tiere) in großer Entfernung befindet, wird das Foto oder Video unscharf. Daher empfehlen wir, die Kamera in einem Abstand von ca. 5 Metern vom aktiven Bereich des Objekts zu installieren (je kleiner die Objekte sind, desto näher muss der Abstand sein).

Die Wifi-Verbindung zwischen App und Kamera ist festgefahren/ unterbrochen

1. Aufgrund der hohen Wiederholungsrate der 2,4-GHz-WiFi-Frequenz gibt es potenzielle Probleme mit Störungen. Die Kamera kann durch andere Geräte (andere Router, Mikrowellenherde, Kühlschränke und andere elektrische Geräte) gestört werden, was zu einer Verringerung des WiFi-Signals führt oder leicht unterbrochen wird.
2. Wenn Sie die App herunterladen, stimmen Sie bitte zu, alle erforderlichen Berechtigungen zu öffnen, wie z. B. die Speicherberechtigungen. Andernfalls kann die WiFi-Verbindung nicht erfolgreich sein.



1. Verwenden Sie zur Reinigung des Kameragehäuses und des mitgelieferten Zubehörs keine ätzenden Reinigungsmittel (wie Brennspritus, Verdüner usw.). Falls erforderlich, verwenden Sie bitte ein weiches und trockenes Tuch, um die Kamera zu reinigen.
2. Wenn Sie die Kamera für längere Zeit nicht benutzen, nehmen Sie bitte die Batterien heraus und bewahren Sie sie an einem trockenen Ort außerhalb der Reichweite von Kindern auf.
3. Die technischen Daten können aufgrund von Aktualisierungen geändert werden. Bitte betrachten Sie das aktuelle Produkt als die Standardform.

