

# TV digital com tela de cristal líquido

## Manual de Instruções

Preparativos

Usando a sua TV BRAVIA

Configuração de Rede

Informações Adicionais

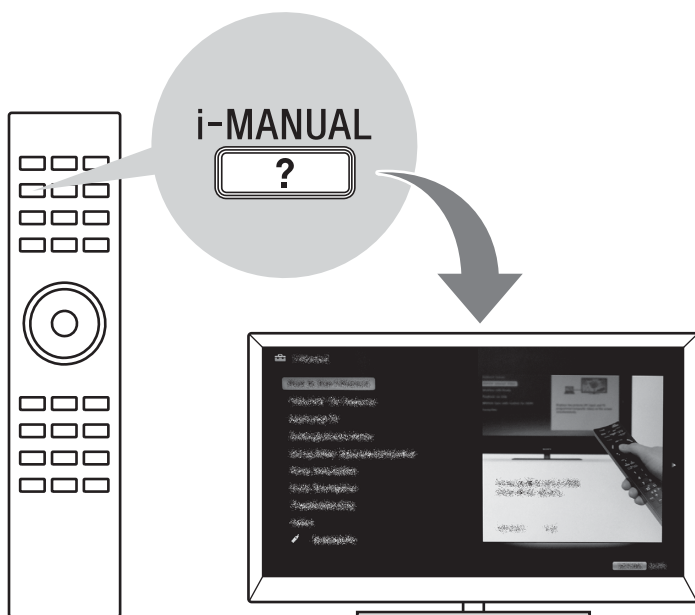

Leia o manual antes de usar o aparelho.

- Guarde este manual para futuras consultas.
- Para mais informações, consulte seu manual eletrônico pressionando a tecla i-Manual no controle remoto.

### Suporte ao Cliente Sony

<http://esupport.sony.com/BR/>

Por favor, não devolva o produto à loja.

# BRAVIA

## Registro do Proprietário

O nome do modelo e o número de série estão localizados na lateral e na parte traseira da TV. Anote estes dados nos espaços fornecidos abaixo. Informe-os quando entrar em contato com o revendedor ou Serviço Autorizado Sony.

Nome do modelo

Número de série

## Dúvidas & Informações Adicionais

Se após ler este manual de instruções ainda tiver dúvidas relacionadas ao uso da TV Sony®, entre em contato com a Central de Relacionamento, fone: 4003 SONY (7669) para capitais e regiões metropolitanas / 0800 880 SONY (7669) para as demais localidades, ou com um Serviço Autorizado Sony.

## ADVERTÊNCIA E PRECAUÇÕES

Para evitar o perigo de faísca ou choque elétrico, não exponha o televisor à chuva ou umidade.

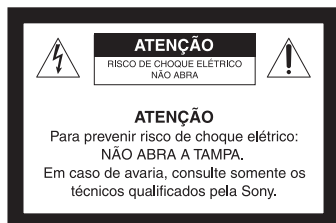

Este símbolo tem o propósito de alertar o usuário sobre a presença de “tensões perigosas” não isoladas, dentro do gabinete do produto, as quais podem ter intensidade suficiente para constituir risco de choque elétrico para as pessoas.



Este símbolo tem o propósito de alertar o usuário quanto à presença de instruções importantes de operação e manutenção (serviços) no Manual de Instruções que acompanha o aparelho.

## PARA SEGURANÇA

O aparelho não deve ser exposto a líquido, inclusive na forma de pingos; nem coloque sobre o aparelho objetos contendo líquido, como vasos e copos, pois poderá danificar o aparelho e expor o consumidor a riscos desnecessários.

## PRECAUÇÃO

Para reduzir o risco de choque elétrico, não utilize o cabo de alimentação CA com uma extensão ou outro tipo de tomada em que o plugue não seja inserido completamente.

## Segurança

- Algumas pessoas podem sentir desconforto (tais como tensão ocular, fadiga ou náuseas) enquanto observam as imagens de vídeo 3D ou jogam jogos estereoscópicos em 3D. A Sony recomenda que todos os espectadores façam intervalos regulares quando assistirem às imagens de vídeo em 3D ou jogarem jogos estereoscópicos em 3D. A duração e a frequência das interrupções necessárias variam de pessoa para pessoa. Você deve decidir o que funciona melhor. Se você sentir qualquer desconforto, deve parar de assistir às imagens de vídeo 3D ou de jogar jogos estereoscópicos em 3D, até o desconforto terminar; consulte um médico se você acredita ser necessário. Você também deve rever (i) o manual de instruções de qualquer outro dispositivo ou mídia utilizada com este aparelho de televisão e (ii) acessar o nosso site (<http://esupport.sony.com/BR/>) para obter as informações mais recentes. A visão das crianças pequenas (especialmente aquelas com menos de seis anos) ainda está em desenvolvimento. Consulte o seu médico (como um pediatra ou médico oftalmologista) antes de permitir que as crianças assistam às imagens de vídeo em 3D ou joguem jogos estereoscópicos em 3D. Os adultos devem supervisionar as crianças para garantir que sigam as recomendações listadas acima.

- Ao usar a função 3D simulada, por favor, note que a imagem exibida é modificada a partir do original devido à conversão efetuada por esta televisão.
- Opere a TV somente em 110V ~ 220V CA, 60Hz
- Use o cabo de alimentação CA especificado pela Sony e apropriado para a tensão de alimentação local.
- Se algum líquido ou objeto cair dentro do gabinete, desconecte a TV imediatamente da tomada e procure o Serviço Autorizado Sony antes de operar o aparelho novamente.
- Se você não for utilizar a TV por um período longo, desconecte o cabo de alimentação da tomada, puxando-o pelo corpo do plugue e nunca pelo cabo.
- Para obter mais informações sobre precauções de segurança, veja “Folheto de Instruções de Segurança” (fornecido).

## Instalação

- A TV deve ser instalada próxima a uma tomada da rede elétrica de fácil acesso.

- Para evitar o superaquecimento interno, não bloqueie as aberturas de ventilação.
- Não instale a TV em um local quente ou úmido, nem onde fique exposto à quantidade excessiva de poeira ou vibrações mecânicas.
- Se a TV for transferida diretamente de um local frio para quente, ou se a temperatura ambiente mudar repentinamente, a imagem poderá ficar borrada ou apresentar cores de baixa qualidade devido à condensação de umidade. Neste caso, espere algumas horas para que a umidade se evapore antes de ligar a TV novamente.
- Para obter uma imagem de melhor qualidade, não exponha a tela diretamente a uma iluminação ou à luz solar direta. Recomenda-se usar um refletor de teto direcionado para baixo ou cobrir as janelas que ficam voltadas para a tela com uma cortina opaca. É desejável a instalação da TV em uma sala onde o piso e as paredes não sejam de material refletivo.

## Para Clientes

- Este produto contém mercúrio. Para descarte ou informação de reciclagem, entre em contato com a autoridade local ou o Serviço Autorizado Sony.
- Para instalar este aparelho são necessários instaladores experientes. Assegure-se de contratar o serviço de instalação recomendado pelos revendedores Sony, e verifique todos os itens de segurança durante a instalação.

## Informações sobre marcas registradas

Macintosh é uma marca comercial licenciada da Apple Inc., registrada nos E.U.A. e em outros países.

Blu-ray Disc é uma marca comercial.

“BRAVIA” e BRAVIA , S-Force, Motionflow, BRAVIA Sync e  são marcas comerciais ou marcas registradas da Sony Corporation.

“PS3” é uma marca comercial da Sony Corporation e/ou Sony Computer Entertainment Inc.

HDMI, o logotipo HDMI e High-Definition Multimedia Interface são marcas comerciais ou marcas registradas da HDMI Licensing LLC nos Estados Unidos e em outros países.

Java e todas as marcas e logotipos baseados em Java são marcas comerciais ou marcas registradas da Oracle e/ou de suas empresas filiais. Outros nomes podem ser marcas comerciais de seus respectivos proprietários.

Astro TV é um software desenvolvido pela TQTV Software Ltda. que implementa a norma de interatividade do Sistema Brasileiro de TV Digital “Ginga” NBR-15606.

GINGA® é uma marca registrada da PUC-Rio/UFPB.

NCL<sup>®</sup> é uma marca registrada da PUC-Rio.

Fabricada sob licença da Dolby Laboratories. Dolby e o símbolo de dois D são marcas comerciais da Dolby Laboratories.

DLNA<sup>®</sup>, o logotipo DLNA e DLNA CERTIFIED<sup>®</sup> são marcas comerciais, marcas de serviço ou marcas de certificação da Digital Living Network Alliance.

TrackID é uma marca comercial ou marcas registrada da Sony Ericsson Mobile Communications AB.

A tecnologia de reconhecimento de música e vídeo e os dados relacionados são fornecidos pela Gracenote<sup>®</sup>.

Gracenote é o padrão de indústria em tecnologia de reconhecimento de música e fornecimento de conteúdos relacionados. Para mais informações, visite [www.gracenote.com](http://www.gracenote.com).

CD, DVD, Blu-ray Disc e dados relacionados com música e vídeo da Gracenote, Inc., copyright © 2000-present Gracenote. Gracenote Software, copyright © 2000-present Gracenote.

Uma ou mais patentes propriedades da Gracenote aplicam-se a este produto e serviço. Visite a página da web da Gracenote para ver uma lista não exaustiva de patentes Gracenote aplicáveis. Gracenote, CDDB, MusicID, Media VOCS, os logotipos Gracenote e o logotipo "Powered by Gracenote" são marcas registradas ou marcas comerciais da Gracenote nos Estados Unidos e/ou em outros países.

Navegador Opera<sup>®</sup> da Opera Software ASA. Copyright 1995-2010 Opera Software ASA. Todos os direitos reservados.



## Nota

Os nomes das companhias e os nomes de seus produtos são marcas comerciais ou marcas registradas das respectivas companhias.

## Nota sobre ENCE

Esta TV está de acordo com o Programa Brasileiro de Etiquetagem – PBE do Inmetro, conforme Portaria Inmetro/MDIC No. 85 de 24 de Março de 2009, sendo que a Etiqueta Nacional de Consumo de Energia – ENCE informa o consumo de energia em modo de espera (standby), e também que o produto cumpre os requisitos de segurança

estabelecidos em normas nacionais e/ou internacionais além de informar a diagonal visual.



- O "x" que aparece no nome do modelo corresponde a um dígito numérico, relacionado ao design, cor ou sistema de TV.
- As ilustrações do controle remoto utilizadas neste manual são do modelo RM-YD062, a menos que se indique o contrário.
- As ilustrações utilizadas neste manual podem não corresponder com o modelo da sua TV.
- Mantenha este manual para referências futuras.

## Áudio

Evite o uso prolongado do aparelho com volume alto (potência superior à 85 decibéis), pois isto poderá prejudicar a sua audição (Lei Federal nº11.291/06).

A seguir, incluímos uma tabela com os níveis de intensidade sonora em decibéis e os exemplos de situações correspondentes para sua referência.

Nível de decibéis	Exemplos
30	Biblioteca silenciosa, sussurros leves.
40	Sala de estar, refrigerador, quarto longe do trânsito.
50	Trânsito leve, conversação normal, escritório silencioso.
60	Ar condicionado a uma distância de 6 m, máquina de costura.
70	Aspirador de pó, secador de cabelos, restaurante ruidoso.
80	Tráfego médio de cidade, coletor de lixo, alarme de despertador a uma distância de 60 cm.
OS RUÍDOS ABAIXO PODEM SER PERIGOSOS EM CASO DE EXPOSIÇÃO CONSTANTE	
90	Metrô, motocicleta, tráfego de caminhão, cortador de grama.
100	Caminhão de lixo, serra elétrica, furadeira pneumática.
120	Show de banda de rock em frente às caixas acústicas, trovão.
140	Tiro de arma de fogo, avião a jato.
180	Lançamento de foguete.

Informação cedida pela Deafness Research Foundation, por cortesia.

## DESCARTE DE PILHAS E BATERIAS

Após o uso, as pilhas e/ou baterias poderão ser entregues ao estabelecimento comercial ou rede de assistência técnica autorizada.



De acordo com as pilhas ou baterias fornecidas com este aparelho, considerar as seguintes informações de descarte:

## Pilhas e Baterias Não Recarregáveis e Recarregáveis

### Atenção:

- Verifique as instruções de uso do aparelho certificando-se de que as polaridades (+) e (-) estão no sentido indicado.
- As pilhas poderão vaziar ou explodir se as polaridades forem invertidas, expostas ao fogo, desmontadas ou ao se tentar recarregar pilhas e baterias não recarregáveis.
- Evite misturar com pilhas de outro tipo ou com pilhas usadas, transportá-las ou armazená-las soltas, pois aumenta o risco de vazamento.
- Retire as pilhas caso o aparelho não esteja sendo utilizado, para evitar possíveis danos na eventualidade de ocorrer vazamento.
- As pilhas devem ser armazenadas em local seco e ventilado.
- No caso de vazamento de pilha, evite o contato com a mesma. Lave qualquer parte do corpo afetado com água abundante. Ocorrendo irritação, procure auxílio médico.
- Não remova o invólucro da pilha.
- Mantenha fora do alcance das crianças. Em caso de ingestão procure auxílio médico imediatamente.

## Baterias de Íon-Lítio

### Atenção:

- Se a bateria não for manuseada corretamente, ela poderá explodir, causar incêndio ou até mesmo queimaduras químicas. Observe as seguintes precauções:
- Não desmonte, esmague ou exponha a bateria a qualquer choque ou impacto, como martelar, deixar cair ou pisar.
- Não provoque curto-circuito, nem deixe que objetos metálicos entrem em contato com os terminais da bateria.
- Não exponha a bateria a temperaturas elevadas, acima de 60°C, como sob a luz solar direta ou no interior de um carro estacionado ao sol.
- Não incinere nem jogue no fogo.
- Não manuseie baterias de íon-lítio danificadas ou com vazamentos
- Mantenha a bateria fora do alcance de crianças pequenas.
- Mantenha a bateria seca.
- Substitua apenas por uma bateria do mesmo tipo ou equivalente recomendada pela Sony.

Conforme Resolução Conama 401/08, em substituição às instruções da Resolução 257/99.

## Nota

Este aparelho destina-se ao uso doméstico e não profissional.

# Introduzindo a sua TV BRAVIA®

## Experimentando a sensacional alta definição com a sua TV BRAVIA

Para experimentar o sensacional detalhe da sua nova TV BRAVIA, é necessário ter acesso à programação de alta definição (HD). A sua TV BRAVIA pode receber e exibir a programação HD através de:

- Transmissões de TV digital por meio de RF em canais abertos através de uma antena de UHF de boa qualidade
- Assinatura de TV a cabo de alta definição
- Assinatura de TV via satélite de alta definição
- Reprodutor de discos Blu-ray Disc™ ou outros equipamentos externos compatíveis com HD

Entre em contato com o provedor de serviço de TV a cabo, TV via satélite ou HD para obter informações sobre como atualizar a programação HD.

## Os quatro passos para uma experiência Full HD (alta definição completa)

### Aparelho de TV, Som, Fonte e Configurações

Juntamente com o seu aparelho de TV BRAVIA, um sistema de alta definição completo requer um sistema de **som** de alta definição, uma **fonte** de programação de alta definição e uma **configuração** de conexão adequada.







### Fonte 16:9 (alta definição)

A maioria dos sinais HDTV utilizam o tamanho de tela widescreen de 16:9, que preenche a tela da sua BRAVIA e mantém uma imagem nítida, clara e viva.

### Fonte 4:3 (definição padrão)

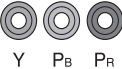
A maioria dos sinais de definição padrão utilizam o tamanho quadrado de 4:3. Quando imagens 4:3 são exibidas em uma TV de alta definição, você vê faixas pretas nas laterais das imagens. A qualidade da imagem pode não ser tão nítida quanto com as fontes de alta definição.

A tabela a seguir mostra os formatos de vídeo de alta definição (HD) e definição padrão (SD) suportados pelas entradas da TV BRAVIA.

	ENTRADAS	VÍDEO	ÁUDIO	FORMATOS SUPORTADOS							
				1080i/24p/30p	1080p	1080i	720/24p/30p	720p	480p/576p	480i/576i	PC*
HD	HDMI		Quando a HDMI é conectada à DVI com um adaptador, é necessário usar um cabo de áudio L/R separado	✓	✓	✓	✓	✓	✓	✓	✓
	COMPONENT	 Y Pb Pr	 Audio L/R		✓	✓		✓	✓	✓	
SD	VIDEO	 Conexão de vídeo composto	 Audio L/R							✓	

\* Para mais informações sobre os formatos de PC suportados, consulte o i-Manual.



- Para ajudar a assegurar a mais alta qualidade para a sua experiência de alta definição, utilize os cabos HDMI Sony (High-Definition Multimedia Interface: Interface multimídia de Alta Definição).

## **Preparativos**

Verificando os acessórios .....	7
Utilizando o controle remoto .....	7
Antes de ajustar a sua TV .....	8
1: Instalando o pedestal .....	9
2: Ajustando o ângulo de visualização da TV .....	10
3: Conectando a TV .....	11
4: Instalando a TV de forma segura .....	14
5: Organizando o cabo de alimentação CA/Agrupando os cabos .....	15
6: Executando a configuração inicial .....	16
Utilizando um suporte de montagem de parede .....	16
Instalando a TV em uma parede ou área fechada .....	17

## **Operando a sua TV BRAVIA**

Assistindo à TV .....	18
Selecionando várias funções e ajustes (Menu Home) .....	20
Visualizando instruções de operação (i-Manual) .....	22

## **Configuração de Rede**

Preparando uma Rede Com Fio .....	24
Preparando uma LAN Sem Fio .....	24
Configurando a conexão de Internet .....	24
Se você não conseguir se conectar à Internet .....	26
Ajustando as configurações de exibição do servidor .....	26

## **Informações Adicionais**

Guia para solução de problemas .....	27
Como cuidar da sua BRAVIA .....	28
Especificações técnicas .....	29
Termo de garantia .....	Última capa

**Depois de instalar a sua TV BRAVIA e aprender as operações básicas com este manual, consulte o manual eletrônico (i-Manual) para obter explicações adicionais dos recursos disponíveis em sua TV.**

Esta TV possui um manual eletrônico (i-Manual) incorporado no aparelho. Para acessar o i-Manual, pressione **i-MANUAL** no controle remoto e selecione um item. Para mais informações, consulte a página 22 deste manual. O conteúdo do i-Manual pode ser diferente dependendo do modelo/região/área.

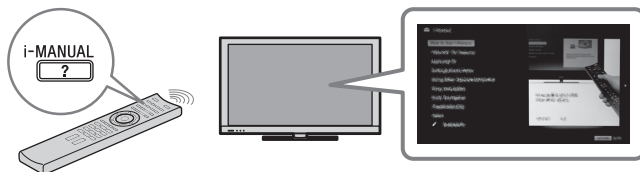

## Conteúdo do i-Manual

### ***Como Usar o i-Manual***

#### ***Funções da TV “BRAVIA”***

- Função 3D
- Sensor de Presença
- Vídeo via “BRAVIA” Internet Video
- Internet Widgets
- Pronta para LAN sem Fio
- “BRAVIA” Sync com Controle para HDMI
- TrackID™/Pesquisar Música e Vídeo

#### ***Assistindo TV***

- Função 3D
- Guia de Programação Eletrônica Digital
- Favoritos
- Modo Wide
- Modo de Imagem
- Interatividade DTVi (Ginga)
- Fotos/Música/Vídeos
- Imagem Dupla (PIP)
- Imagem Dupla (P&P)

### ***Ajustes/Menu Inicial***

- Sobre o Menu Inicial
- Ajustes
- Imagem & Tela
- Som
- Preferências
- i-Manual
- Canais, Entradas & Ginga
- Rede
- Suporte ao Produto

### ***Usando Outros Equipamentos/Internet***

- Reprodutor de Vídeo/DVD
- Sistema de Áudio
- Dispositivo USB (ex. Câmera Digital)
- Quadro Retrato
- Equipamento HDMI
- Internet/LAN Wireless
- Rede Doméstica
- PC

### ***Descrição das Peças***

- Controle Remoto
- Controles e Indicadores da TV
- Terminais

### ***Solução de Problemas***

### ***Índice***

### ***Favoritos***

## Verificando os acessórios

**Controle remoto (1)\*1**

**Pilhas tipo AAA (2)**

**Base do pedestal (1)\*2\*3**

**Suporte do pedestal (1)\*2**

**Parafusos de fixação do pedestal**

**(M5 × 16) (3)** (exceto KDL-22EX42x)

**Parafusos de fixação do pedestal**

**(M4 × 12) (2)** (para KDL-22EX42x)

**Parafusos de montagem do pedestal**

**(M6 × 14) (4)** (para KDL-55/46EX72x/  
KDL-46EX52x/KDL-46CX52x)

**Parafusos de montagem do pedestal**

**(M6 × 14) (3)** (para KDL-40/32EX72x/  
KDL-40/32CX52x)

**Parafusos de montagem do pedestal**

**(M5 × 16) (2)** (para KDL-40/32EX52x/  
KDL-32EX42x)

**Parafusos de montagem do pedestal**

**(M5 × 16) (2)** (para KDL-40/32EX52x/  
KDL-32EX42x)

**Parafuso de montagem do pedestal**

**(M4 × 12) (2)** (para KDL-22EX42x)

**Chave sextavada (1)** (exceto

KDL-40/32EX52x/KDL-32/22EX42x)

**Pé tubular (1)** (para KDL-40/32EX52x/  
KDL-32EX42x)

**Pé tubular direito (1)** (para KDL-22EX42x)

**Pé tubular esquerdo (1)** (para

KDL-22EX42x)

**Suporte de sustentação (1)\*3** (exceto para  
os modelos KDL-22EX42x, KDL-32EX42x,  
KDL-32/40EX52x)

**Manual de instruções (este manual) e  
outros documentos**

**Manual de instruções (este manual) e  
outros documentos**

\*1 Consulte o nome do modelo impresso no controle  
remoto.

\*2 Necessária montagem do pedestal. Consulte o  
folheto que acompanha o pedestal para montar o  
pedestal.

\*3 Exceto para os modelos KDL-22EX42x,  
KDL-32EX42x, KDL-32EX52x e KDL-40EX52x.

## Utilizando o controle remoto

### Inserindo pilhas no controle remoto

Insira duas pilhas tipo AAA (fornecidas), de modo que os sinais  $\oplus$  e  $\ominus$  das pilhas coincidam com os sinais do diagrama no interior do compartimento de pilhas do controle remoto.

#### ► KDL-55/46/40/32EX72x

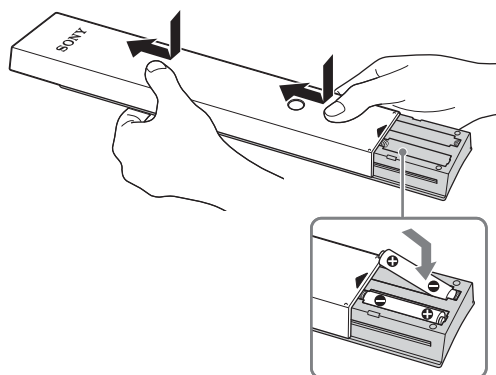

**1** Remova a folha de proteção.

**2** Pressione e deslize a tampa para cima.

#### ► Exceto KDL-55/46/40/32EX72x

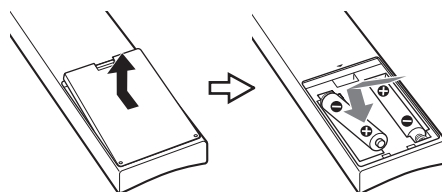

**1** Remova a folha de proteção.

**2** Pressione e levante a tampa para abrir.

## Instruções de utilização do controle remoto

- Aponte o controle remoto diretamente para o receptor infravermelho (IR) localizado na TV.
- Certifique-se de que nenhum objeto esteja bloqueando a comunicação entre o controle remoto e o receptor infravermelho (IR) da TV.

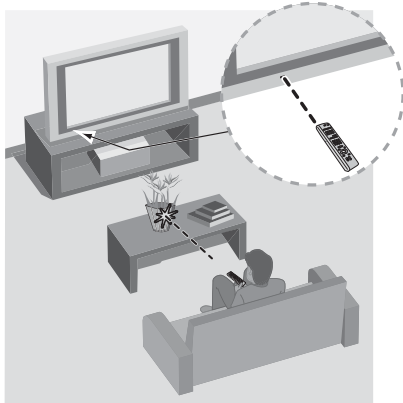

- As lâmpadas fluorescentes podem interferir na operação do controle remoto; tente apagá-las.
- Se tiver problemas com o controle remoto, reinsira ou substitua as pilhas e verifique se elas estão inseridas corretamente.



- Imagem meramente ilustrativa. Dependendo do modelo da TV, o posicionamento do receptor de infravermelho poderá ser diferente da ilustração.

## Antes de ajustar a sua TV

Alguns modelos de TV são fornecidos com o pedestal desmontado para que você possa instalar a TV diretamente na parede. Se optar por não instalar a TV na parede, monte o pedestal na TV. Você necessitará de uma chave Philips (não fornecida), uma chave sextavada (fornecida para alguns modelos) e os parafusos fornecidos para realizar esta montagem. Consulte as instruções de instalação do pedestal fornecidas com a TV. Certifique-se de observar os cuidados a seguir ao instalar a sua TV:

- Desconecte todos os cabos antes de transportar a TV.
- Transporte a TV com um número adequado de pessoas; TVs grandes necessitam de duas ou mais pessoas.

- Colocar corretamente as mãos enquanto transporta a TV é muito importante para a sua segurança e para evitar danos.



KDL-22EX42x

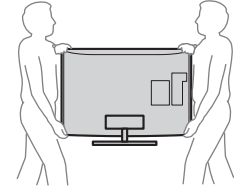

Exceto KDL-22EX42x

- Assegure uma ventilação adequada à sua TV. Consulte a página 17.
- Para obter uma imagem de melhor qualidade, não exponha a tela à iluminação direta ou à luz do sol.
- Evite instalar a TV em uma sala onde as paredes e os pisos sejam de materiais reflexivos.
- Evite mover a TV de um local frio para outro quente. As mudanças repentinas de temperatura poderão causar a condensação de umidade, afetando a qualidade da imagem e ou cores na sua TV. Se isto ocorrer, espere evaporar toda a umidade antes de ligar a TV.
- Assegure-se de que não haja nenhum objeto em frente à TV.
- Não exponha o Sensor de Presença diretamente à luz solar ou outras fontes de luz intensa, isso pode causar um mau funcionamento.

### Receptor infravermelho (IR)

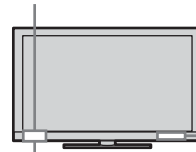

Sensor de Presença

Transmissor 3D Sync  
(somente KDL-55/46/40/  
32EX72x)

## 1: Instalando o pedestal

Consulte o folheto de instruções que acompanha o pedestal para uma instalação correta.

### 1 Coloque a TV no pedestal montado.



- Não pressione a tela LCD nem a moldura em volta da tela.
- Tome cuidado para não prender suas mãos ou o cabo de alimentação CA quando instalar a TV no pedestal.

#### ► KDL-55/46/40/32EX72x, KDL-46EX52x e KDL-46/40/32CX52x

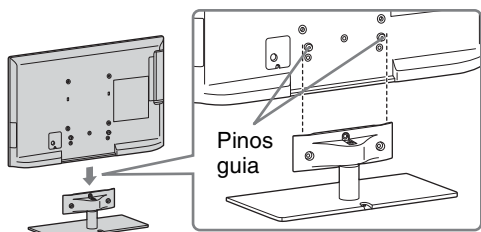

#### ► KDL-40/32EX52x e KDL-32EX42x

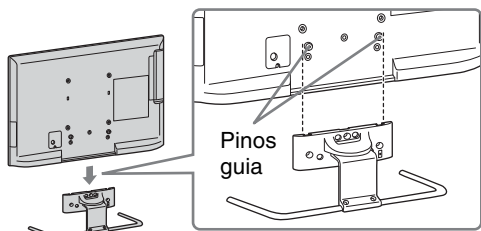

- Alinhe a TV por cima e deslize-a no pedestal até que os pinos guias não possam ser visualizados.

#### ► KDL-22EX42x

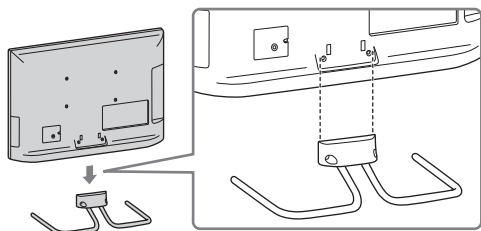

Alinhe os travas de fixação do pedestal com a parte traseira da TV e, em seguida, deslize o pedestal até que os ganchos fiquem totalmente inseridos.

### 2 Utilize os parafusos fornecidos para fixar a TV no pedestal.

#### ► KDL-55/46/40/32EX72x, KDL-46EX52x e KDL-46/40/32CX52x

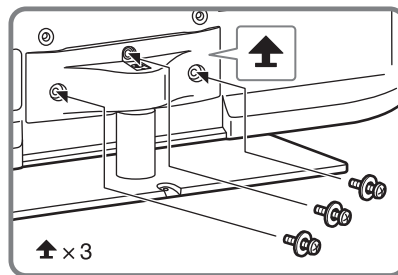

#### ► KDL-40/32EX52x e KDL-32EX42x

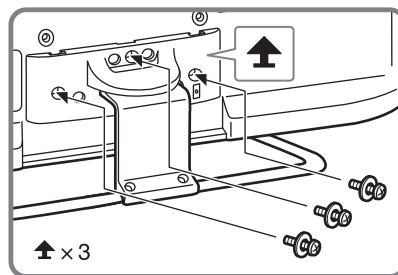

#### ► KDL-22EX42x

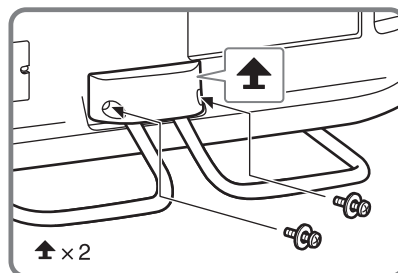

- Se você utilizar uma parafusadeira elétrica, ajuste o torque de aperto para aproximadamente 1.5 N·m {15 kgf·cm}.

## Desmontado o pedestal da TV

Para remover o pedestal da TV, retire os parafusos com a marca  fixados no passo 2.



- Não remova o pedestal por nenhum motivo, exceto para instalar os acessórios correspondentes na TV.
- Quando remover o pedestal da TV, deite a tela da TV virada para baixo em uma superfície de trabalho estável que seja maior que a TV.
- Para evitar danificar a superfície da tela LCD, certifique-se de colocar um tecido macio na superfície de trabalho.
- Quando instalar a TV em uma parede, retire os parafusos da parte de trás da TV. Os parafusos e a quantidade de parafusos disponíveis dependem do modelo da TV. (Eles estão fixos nos orifícios dos parafusos para a montagem de parede.) Guarde os parafusos removidos em um lugar seguro, longe do alcance das crianças.
- Quando voltar a fixar o pedestal, assegure-se de fixar os parafusos previamente retirados nos orifícios originais da parte de trás da TV.

## 2: Ajustando o ângulo de visualização da TV

Esta TV pode ser ajustada dentro dos ângulos apresentados a seguir.

### Ajuste do ângulo (girar) (exceto KDL-22EX42x)



- Ao ajustar o ângulo, segure o pedestal com uma das mãos para evitar que ele se deslize ou para evitar que a TV tombe.

#### ► Exceto KDL-40/32EX52x e KDL-32EX42x

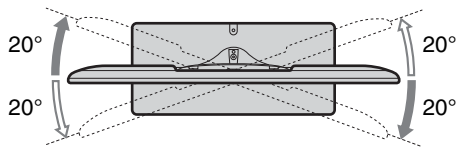

#### ► KDL-40/32EX52x e KDL-32EX42x

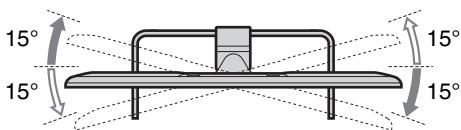

### Ajuste do ângulo (inclin) (exceto KDL-46/40/32CX52x)



- Tome cuidado para não prender os dedos entre a TV e o pedestal ao ajustar o ângulo.

#### ► KDL-55/46/40/32EX72x e KDL-46EX52x

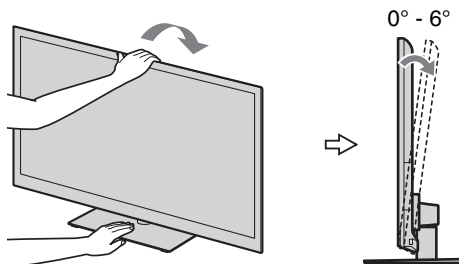

#### ► KDL-40/32EX52x e KDL-32EX42x

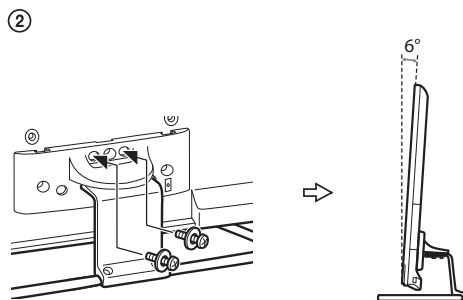
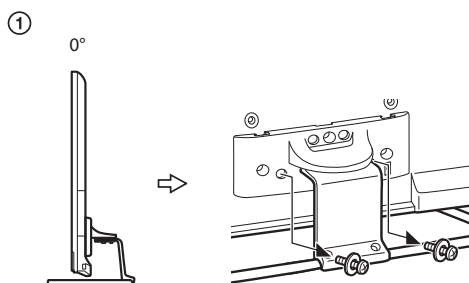

#### ► KDL-22EX42x

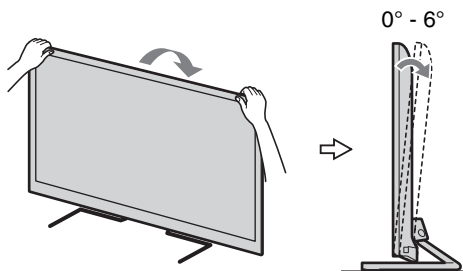

### 3: Conectando a TV

#### Recomendação para o plugue tipo F

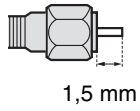

O comprimento do fio deve ser menor que 1,5 mm.

#### Conexão de um Set Top Box através da entrada HDMI

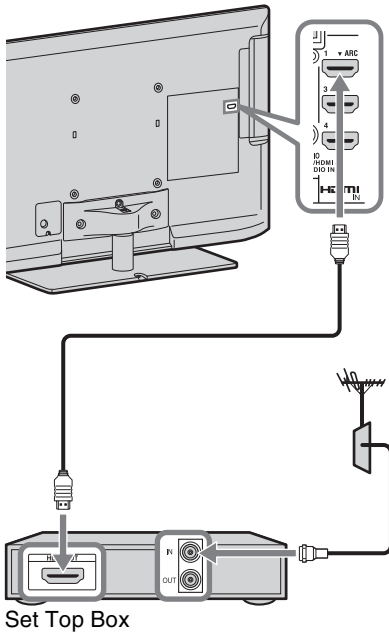

#### Conexão de um Set Top Box através da entrada COMPONENT

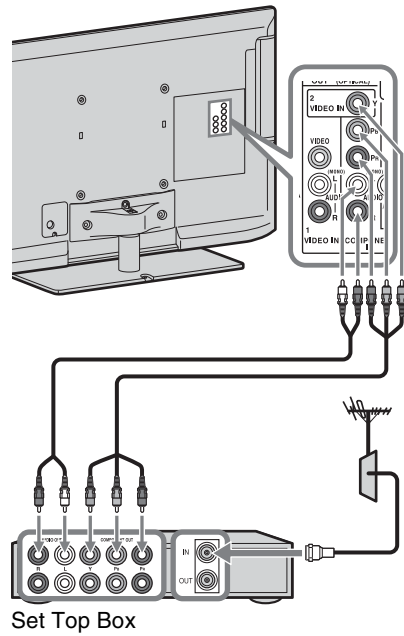

#### Sistema de TV a cabo ou de antena VHF/ UHF

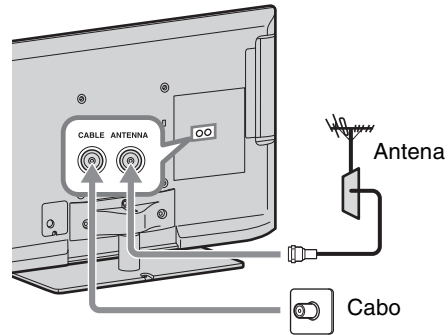

## Conexão básica de HD BRAVIA® Sync™

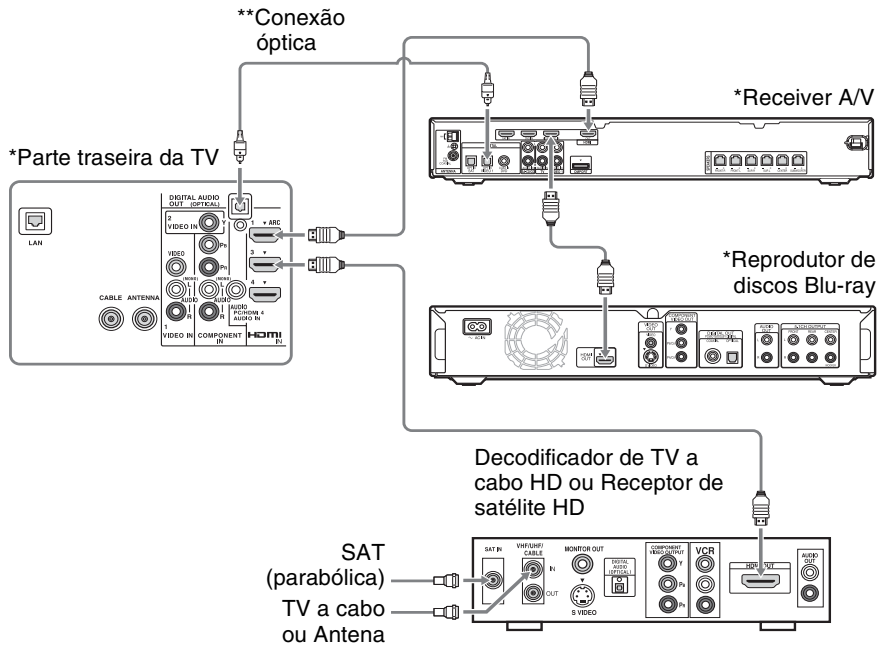

\* Significa um dispositivo compatível com BRAVIA Sync.

\*\* A conexão óptica é necessária apenas para receivers AV que não são compatíveis com ARC (Audio Return Channel, *Canal de Retorno de Áudio*).

## Conexão básica HD com um sistema Home Theater

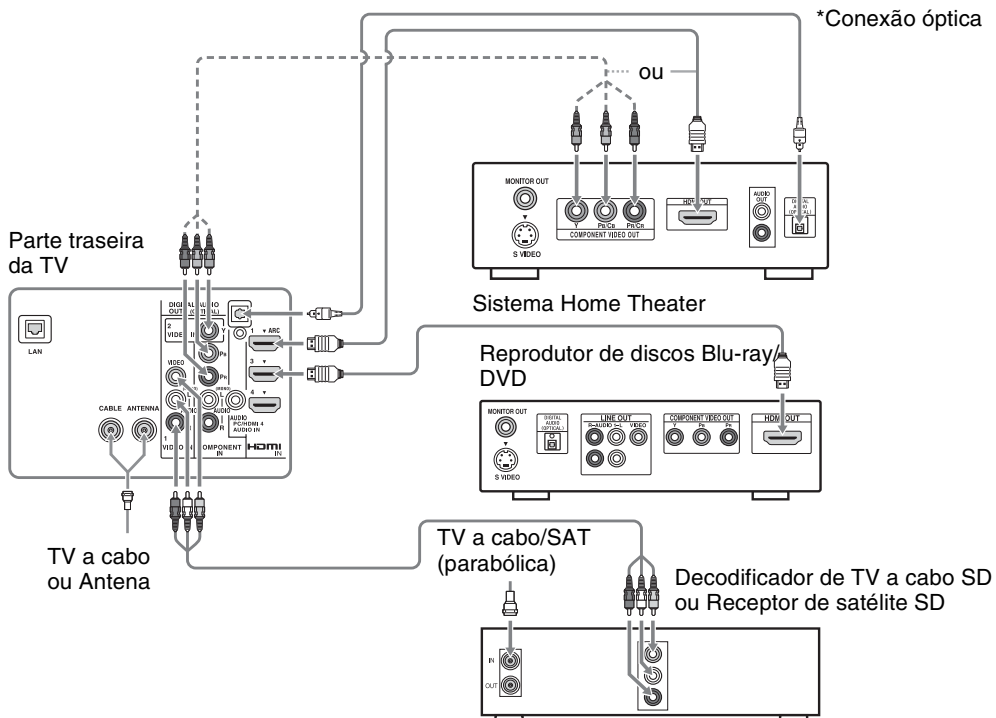

\*A conexão óptica é necessária apenas para receivers AV que não são compatíveis com ARC (Audio Return Channel, *Canal de Retorno de Áudio*).

# Conexão de PC com um videocassete/reprodutor de DVD SD

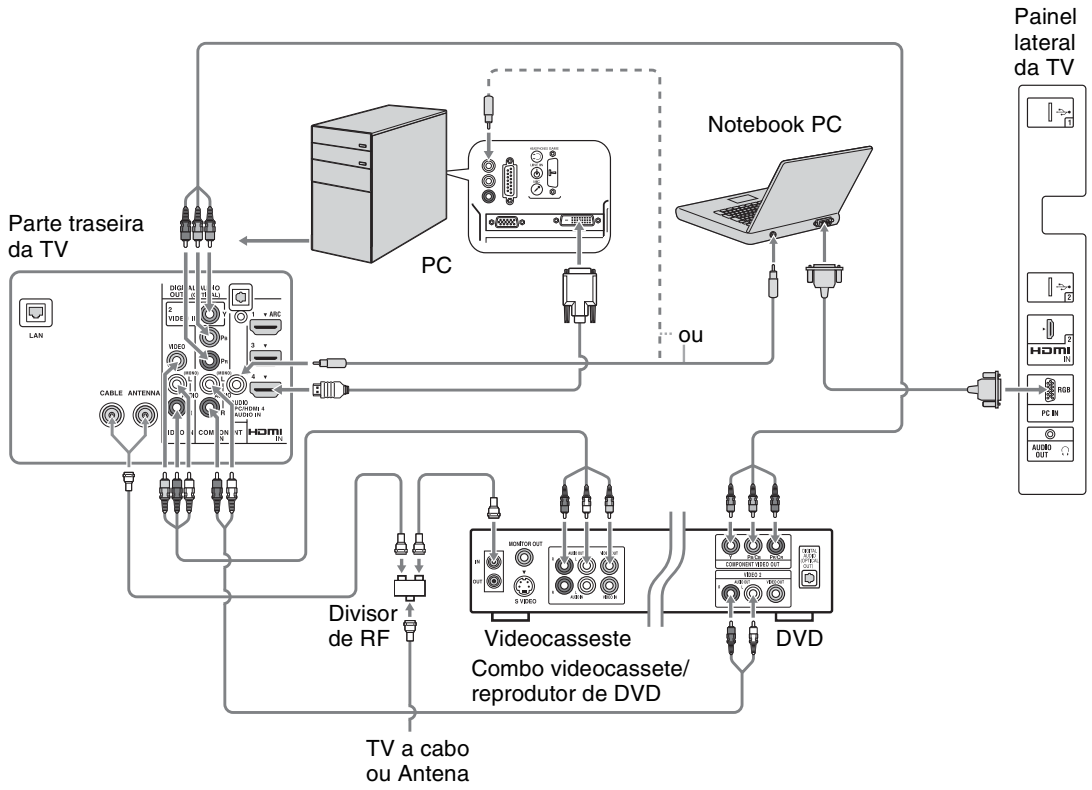

## 4: Instalando a TV de forma segura



A Sony recomenda veementemente que sejam tomadas medidas de segurança para evitar a queda da TV. As TVs que não estão instaladas de forma segura podem cair e provocar danos à propriedade, ferimentos graves ou até mesmo a morte.

### Para evitar a queda da TV

- Prenda a TV de forma segura na parede e/ou em uma estante.
- Não permita que crianças brinquem ou subam nos móveis e nos aparelhos de TV.
- Evite colocar ou pendurar objetos na TV.
- Nunca instale a TV em:
  - superfícies escorregadias, instáveis e/ou irregulares.
  - móveis que possam ser escalados, como armários com gavetas.
- Instale a TV onde ela não possa ser puxada, empurrada ou derrubada.
- Cuide para que os cabos de alimentação CA e os cabos de conexão não estejam ao alcance de crianças.

### Medidas recomendadas para a instalação segura da TV

Considere as seguintes medidas quando instalar a sua TV a uma estante (não fornecida).

**1** Fixe a estante onde a TV será instalada. Certifique-se de que a estante seja adequada para suportar o peso da TV. Utilize dois suportes tipo mão francesa (não fornecidos) para fixar a estante. Para cada suporte utilize parafusos apropriados para:

- fixar um lado do suporte na parede.
- fixar o outro lado do suporte na estante.

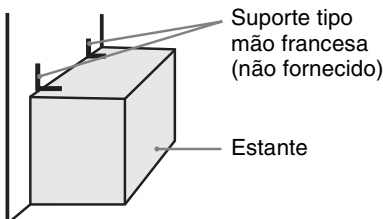

## 2 Fixe a TV na estante.

Utilize os itens listados a seguir (não fornecidos):

- Parafuso M4 x 10 (parafusado no pedestal da TV)
- Um parafuso ou outro fixador similar (para fixá-lo na estante)
- Corda ou corrente (forte o suficiente para suportar o peso da TV). Certifique-se de que não haja folga excessiva na corda ou na corrente.

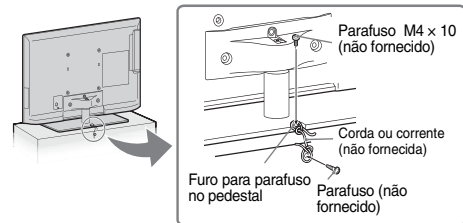

## 3 Prenda a TV na parede.

Prenda a TV na parede utilizando os parafusos, prendedor de parede e corrente (ou corda).

Parafusos com olhal (M6) (não fornecidos)

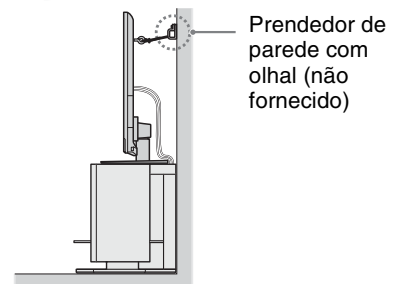
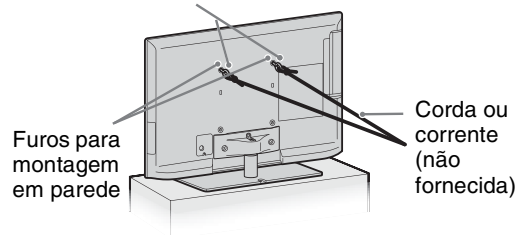

- Dependendo do modelo da TV, os parafusos são fornecidos com a TV. Eles vêm fixados nos orifícios dos parafusos para a montagem na parede, localizados na parte traseira da TV. Remova os dois parafusos superiores antes de prender a TV na parede.
- Fixar a TV à estante sem fixar a TV nem a estante à parede proporcionará uma proteção mínima contra a queda da TV. Para uma proteção maior, siga as três medidas recomendadas.

## 5: Organizando o cabo de alimentação CA/ Agrupando os cabos

### ► KDL-46/40/32CX52x

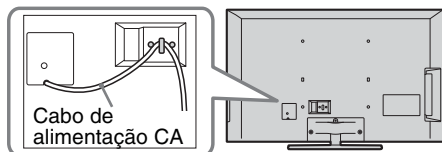

### ► Exceto KDL-46/40/32CX52x



- Antes de agrupar os cabos, remova o prendedor de cabos da tampa CA (veja os passos 1 e 2). Reutilize o prendedor de cabo (veja o passo 3) para prender outros cabos (veja o passo 4).
- Não prenda o cabo de alimentação CA com os demais cabos de conexão.

KDL-55/46/40/32EX72x e  
KDL-46EX52x

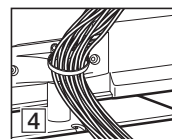
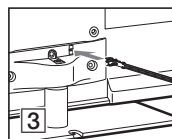
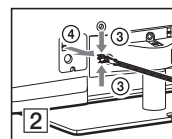
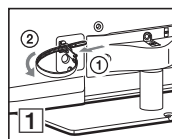

KDL-40/32EX52x e KDL-32EX42x

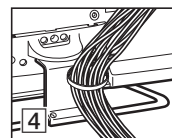
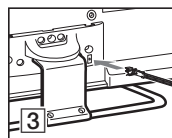
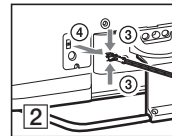
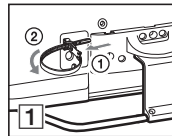

KDL-22EX42x

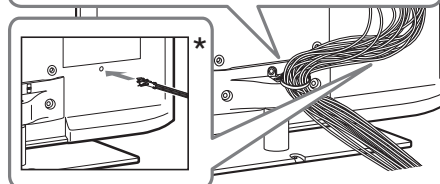
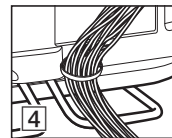
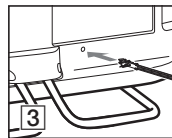
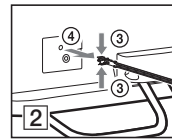
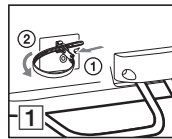

\* Quando instalar a TV na parede, fixe o prendedor de cabos embaixo dos terminais.

## 6: Executando a configuração inicial

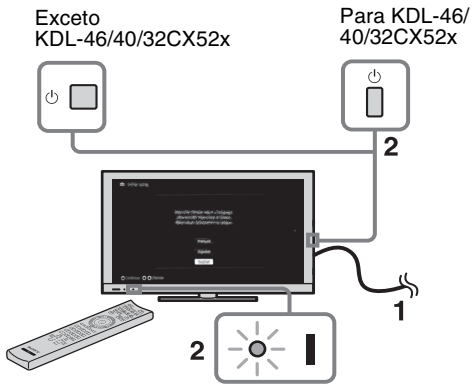

- 1 Complete as conexões dos cabos antes de realizar a **Configuração Inicial**. Conecte a TV à tomada da rede elétrica mais próxima.
- 2 Pressione (alimentação) na TV. O indicador **I** piscará na cor verde. Quando se liga a TV pela primeira vez, o menu **Idioma** é exibido na tela.



- Quando se liga a TV pela primeira vez, a TV necessita realizar um processamento interno para a otimização antes que você possa executar a configuração inicial. Não haverá som nem imagem, e o indicador de timer na parte frontal da TV piscará na cor laranja por aproximadamente 40 segundos. Não desligue a TV durante esse processo. Em alguns modelos de TV, esse processo foi concluído na própria fábrica.

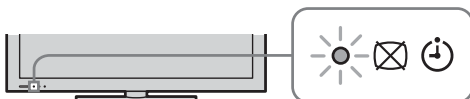

3



Siga as instruções da tela.



- O modo **Home** ajusta a TV para mostrar as configurações otimizadas para a visualização residencial.

## Utilizando um suporte de montagem de parede

A sua TV pode ser montada na parede utilizando um suporte de parede (não fornecido). Se o pedestal estiver fixo na TV, remova-o; consulte o passo 2 da página 9 e da página 10 para mais informações.

Prepare a TV para a montagem na parede antes de realizar as conexões dos cabos.

**A Sony não fornece o suporte de parede nem o serviço de instalação do mesmo, porém, para proteção do aparelho e por razões de segurança, a Sony recomenda veementemente que você utilize um modelo de suporte adequado para sua TV e que a sua instalação seja realizada por profissionais habilitados.**

- Leia as instruções que acompanham o suporte de parede (não fornecido) projetado para a sua TV. É necessária experiência suficiente para instalar esta TV, especialmente para determinar a resistência da parede que irá suportar o peso da TV.
- Certifique-se de utilizar os parafusos fornecidos com o suporte de montagem de parede quando fixar os ganchos de montagem na TV.

Os parafusos fornecidos foram projetados para que tenham de 8 mm a 12 mm de comprimento quando medido a partir da superfície de fixação do gancho de montagem. O diâmetro e o comprimento dos parafusos serão diferentes dependendo do modelo do suporte de montagem de parede. A utilização de outros parafusos pode resultar em danos internos da TV ou causar a sua queda, etc.

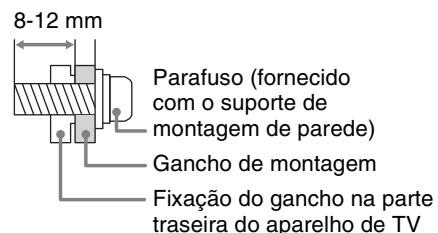

- Guarde os parafusos e o pedestal removidos em um lugar seguro até quando desejar fixá-los novamente. Mantenha os parafusos fora do alcance das crianças.



- Leia o folheto de segurança fornecido para informações de segurança adicionais.

## Instalando a TV em uma parede ou área fechada

Assegure-se de que a TV tenha uma circulação de ar adequada. Deixe um espaço suficiente ao redor da TV conforme mostrado nas ilustrações a seguir.

### Instalada com pedestal

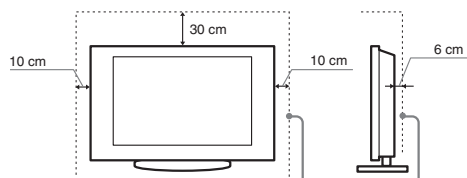

Deixe no mínimo este espaço ao redor do aparelho.

### Instalada na parede

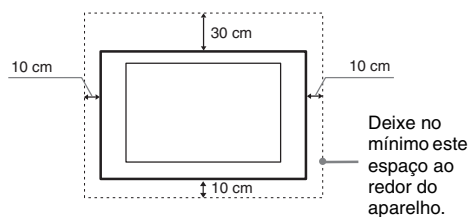

Deixe no mínimo este espaço ao redor do aparelho.

Nunca instale a TV conforme a seguir:

Circulação de ar bloqueada.

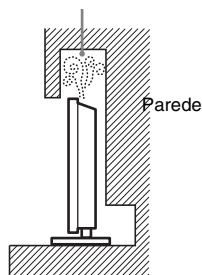

Circulação de ar bloqueada.

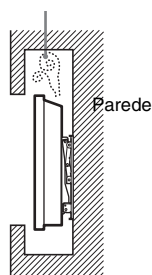



- Uma circulação de ar inadequada pode causar o superaquecimento da TV e, conseqüentemente, danificar a TV ou provocar um incêndio.

# Operando a sua TV BRAVIA

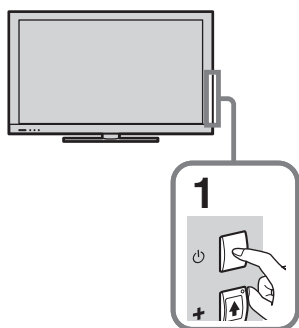
## Assistindo à TV



### 1 Ligue a TV.

Pressione  (alimentação) na TV ou  no controle remoto para ligar a TV. (Nos modelos KDL-55/46/40/32EX72x, você pode utilizar a tecla  localizada na parte da frente ou de trás do controle remoto.)

### 2 Selecione um canal de TV ou selecione uma entrada.

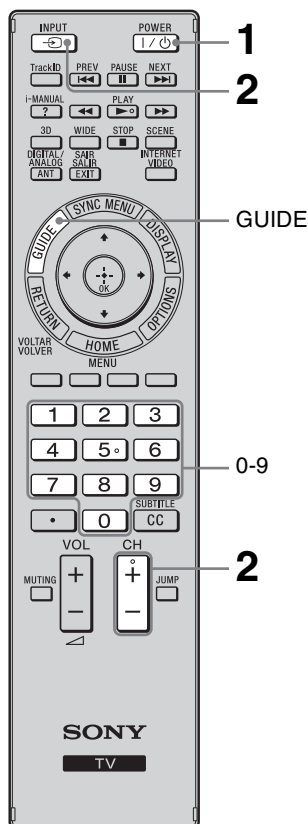
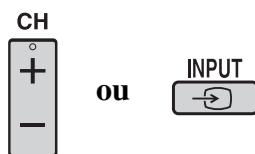



### Para utilizar o Guia

Pressione **GUIDE** para exibir o **Guia Eletrônico de Programação (EPG)** para visualizar os programas agendados ou para selecionar um programa que deseja assistir. Pressione novamente para sair do Guia.



### Para utilizar as teclas 0-9

Por exemplo, para digitar 2.1, pressione ,  e .

## Partes e controles do controle remoto

Utilize o controle remoto fornecido para controlar a sua TV. As operações básicas do controle remoto são explicadas aqui. Para obter detalhes de todas as funções do controle remoto, pressione **i-MANUAL** e consulte o manual eletrônico (i-Manual) (página 22).

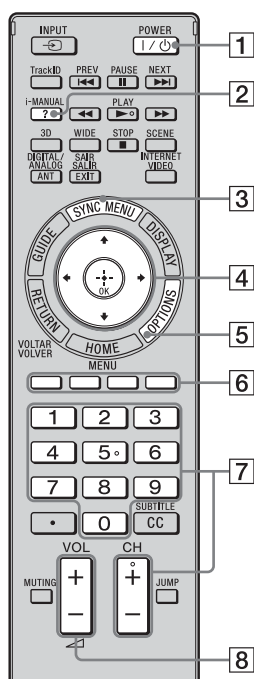

### 1 I/O

Pressione para ligar ou desligar a TV do modo standby (espera).

### 2 i-MANUAL

Mostra o manual eletrônico (i-Manual) na tela da TV.

### 3 SYNC MENU

Mostra o Menu BRAVIA Sync que permite operar o aparelho compatível com a BRAVIA Sync que estiver conectado à TV.

### 4 ⬆/⬇/⬅/➡/⬆/⬇/⬅/➡/⊕

Mova o cursor na tela e confirma o item.

### 5 OPTIONS

Mostra uma lista de funções convenientes e atalhos de menus. Os itens do menu disponíveis variam de acordo com a entrada e/ou conteúdo atuais.

### 6 Teclas coloridas

Quando as teclas coloridas estiverem disponíveis, um guia de operação será exibido na tela.

### 7 CH +/-/Teclas numéricas

Selecione os canais no modo TV.

### 8 VOL/⏏ +/-

Ajuste o volume.

Para KDL-55/46/40/32EX72x

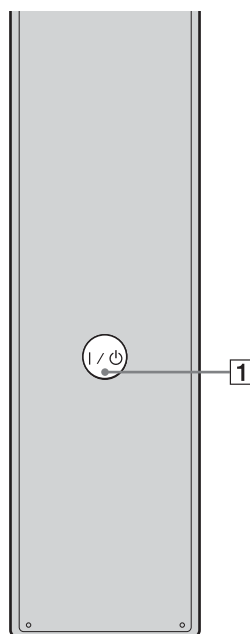

Parte traseira do controle remoto

# Selecionando várias funções e ajustes (Menu Home)

Você pode selecionar as funções da sua TV a partir do menu Home.  
Consulte a página 21 para ver o mapa do menu Home.

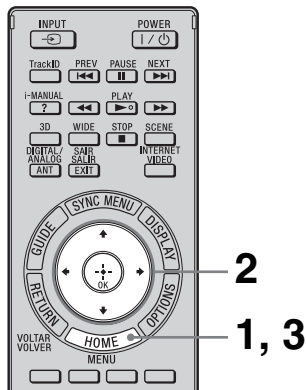

## 1 Pressione HOME.



## 2 Pressione $\uparrow/\downarrow/\leftarrow/\rightarrow/\oplus$ para selecionar itens.



Para selecionar itens no menu Home (p. ex., selecionando “Ajustes”)









- 1 Pressione  $\leftarrow/\rightarrow$  para selecionar **Ajustes**.  
O conteúdo de **Ajustes** é exibido à direita.
- 2 Pressione  $\uparrow/\downarrow$  para selecionar **Imagem & Tela**.
- 3 Pressione  $\oplus$  para entrar no menu.  
Seguindo as instruções da tela, pressione  $\uparrow/\downarrow/\leftarrow/\rightarrow$  para selecionar itens e pressione  $\oplus$  para confirmar.



## 3 Pressione HOME para sair.

## Mapa do menu Home

Quando a tecla **HOME** do controle remoto é pressionada, os seguintes ícones são exibidos como categorias. As categorias disponíveis dependem do modelo de TV, região, país e condições de transmissão.

	<b>TV</b>	Você pode selecionar uma lista de canais de TV ou um guia de programação.
	<b>Mídia</b>	Você pode desfrutar conteúdos de foto/música/vídeo através dos dispositivos USB ou da rede doméstica.
	<b>Entradas</b>	Você pode selecionar o aparelho conectado à TV.
	<b>Favoritos/Histórico</b>	Oferece acesso rápido aos itens mais usados ou visualizados recentemente, como os canais de TV, entradas externas ou os arquivos da sua mídia.
	<b>Ajustes</b>	Contém todos os ajustes necessários para personalizar a sua TV.
	<b>Widgets</b>	Oferece acesso aos Widgets, aplicativos on-line.
	<b>Aplicativos</b>	Você pode desfrutar vários aplicativos como <b>Pesquisar Música, Navegador da Internet</b> , etc.
	<b>Conteúdo de Internet</b>	Você pode desfrutar os serviços de conteúdo da Internet.
	<b>Recomendações</b>	Apresenta recomendações de programas que você pode gostar, baseando-se no seu histórico de visualizações.

# Visualizando instruções de operação (i-Manual)

As instruções de operação estão embutidas em sua TV BRAVIA e podem ser visualizadas na tela. Para aprender mais sobre os recursos da TV, acesse o seu i-Manual com apenas um toque na tecla.

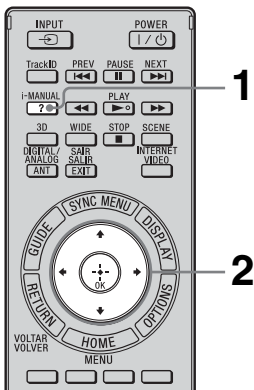

## 1 Pressione i-MANUAL.



## 2 Pressione $\uparrow/\downarrow/\leftarrow/\rightarrow/\oplus$ para navegar e selecionar itens.

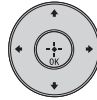

### Para selecionar itens no i-Manual

- 1 Pressione  $\uparrow/\downarrow$  para selecionar um item. O conteúdo é exibido à direita em nova janela explicativa.
- 2 Pressione  $\rightarrow$  para se mover para nova janela explicativa.
- 3 Pressione  $\uparrow/\downarrow$  para selecionar um item da nova janela explicativa. Uma descrição do item é exibida à direita. Se uma terceira janela estiver disponível, repita este passo para exibir os detalhes.
- 4 Pressione  $\rightarrow$  para selecionar um item. O conteúdo é exibido.

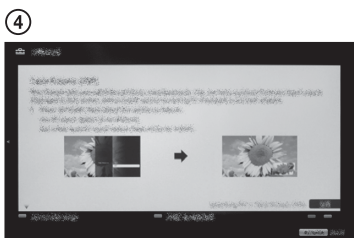
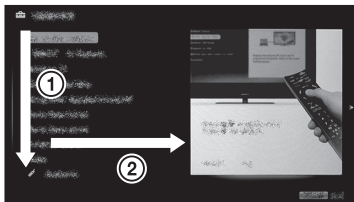

## Descrição da tela i-Manual

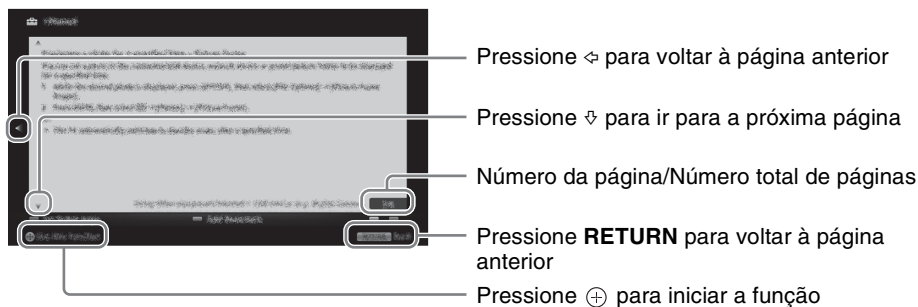

- Esta indicação aparecerá somente quando esta função estiver disponível.

## Para usar os marcadores favoritos

O i-Manual possui uma função chamada Favoritos. Com ele, as páginas podem ser marcadas com as teclas coloridas, de acordo com as instruções exibidas na parte inferior da tela. Para acessar os marcadores favoritos registrados, vá para o topo da página do i-Manual e selecione **Favoritos**.

## Para memorizar a última página visualizada

O i-Manual memoriza a última página visualizada. Quando estiver na tela do i-Manual, pressione **i-MANUAL** para retornar à tela da TV. Se você pressionar **i-MANUAL** novamente, a informação que você viu na última vez será exibida. Para visualização a partir do topo da página do i-Manual, retorne ao topo da página seguindo as instruções da tela, ou pressione **HOME** e selecione **i-Manual** em **Ajustes** no menu Home.

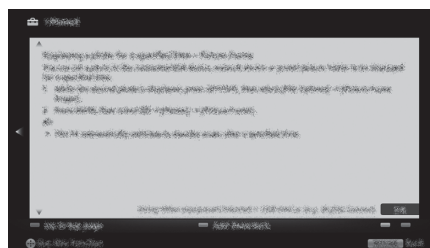

- A memória da última página é apagada quando a TV é ajustada para o modo standby.

# Configuração de Rede

Quando se conecta esta TV à Internet, você pode desfrutar várias funções, tais como: visualizar uma foto que mostra o local onde ela foi tirada em um mapa, desfrutar vídeo pela Internet, etc. Para mais informações sobre as funções disponíveis, consulte o i-Manual.



- É necessário contratar um provedor de serviço de Internet para poder se conectar à Internet.

## Preparando uma Rede Com Fio

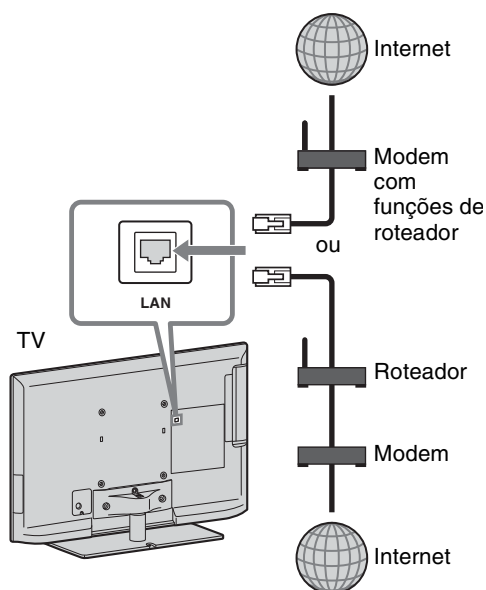

- Para conexões LAN, utilize um cabo Categoria 7 (não fornecido).

## Preparando uma LAN Sem Fio

O Wireless LAN Ready (preparado para LAN sem fio) permite a você acessar facilmente a Internet e sua rede doméstica com o Adaptador de LAN sem fio USB UWA-BR100 (a partir de janeiro de 2010). Ao inserir o Adaptador de LAN sem fio USB na porta USB da sua TV, você poderá criar facilmente uma rede livre de cabos. Antes de configurar a função LAN sem

fio da TV, configure um roteador de LAN sem fio.

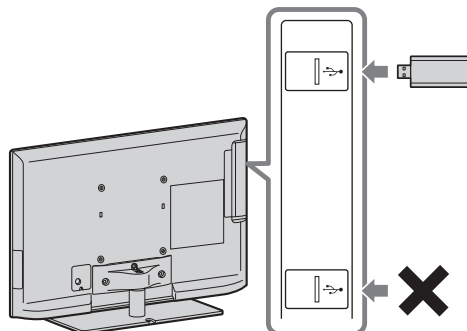

- O adaptador de LAN sem fio USB é fornecido ou está disponível como acessório opcional dependendo do modelo da TV. Em algumas regiões/ países, este adaptador pode não estar disponível para compra.

## Configurando a conexão de Internet

Utilizando os recursos de rede, você poderá conectar a TV à Internet. O procedimento de configuração varia de acordo com o tipo de rede e o roteador de LAN. Antes de configurar a conexão de Internet, configure um roteador de LAN. Verifique seu ambiente de LAN sem fio utilizando a tabela a seguir.

### LAN sem fio

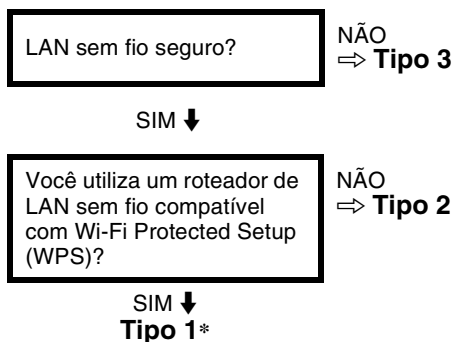

### LAN com fio → Tipo 4

\* A configuração do Tipo 1 é mais fácil se o seu roteador possui uma tecla de configuração automática, por exemplo, o AOSS (Air Station One-

Touch Secure System). A maioria dos roteadores recentes possui esta função. Verifique o seu roteador.

**Tipo 1:** Vá para a configuração de “Rede segura com Wi-Fi Protected Setup (WPS)”.

**Tipo 2:** Vá para a configuração de “Rede segura sem Wi-Fi Protected Setup (WPS)”.



**Tipo 3:** Vá para a configuração de “Rede sem segurança (aberta) com qualquer tipo de roteador LAN sem fio”.

**Tipo 4:** Vá para a “Configuração da rede com fio”.

---

## Tipo 1: Rede segura com Wi-Fi Protected Setup (WPS)

O padrão WPS torna a configuração de segurança de uma rede doméstica sem fio tão simples quanto o acionamento do botão WPS do roteador de LAN sem fio. Antes de configurar uma LAN sem fio, verifique a localização do botão WPS no roteador e verifique como usá-lo. Para propósito de segurança, o **WPS (PIN)** fornece um código PIN para o seu roteador. O código PIN é renovado cada vez que **WPS (PIN)** é selecionado.

- 1 Pressione **HOME** e selecione  > **Rede > Configuração da Rede.**
- 2 Selecione **Configuração da Rede.**
- 3 Selecione **WPS (Push Button)** para o método de configuração com apenas um botão ou **WPS (PIN)** para o método PIN.  

  - O nome da tecla do WPS pode ser diferente dependendo do roteador (p. ex., tecla AOSS).
- 4 Siga as instruções da tela de configuração.

---

## Tipo 2: Rede segura sem Wi-Fi Protected Setup (WPS)

Para configurar uma LAN sem fio, você precisará fornecer o nome da rede sem fio (SSID) e a chave de segurança (WEP ou WPA). Se não souber, consulte o manual de instruções do seu roteador.

- 1 Pressione **HOME** e selecione  > **Rede > Configuração da Rede.**
- 2 Selecione **Configuração da Rede.**
- 3 Selecione **Procurar** e, em seguida, selecione uma rede a partir da lista de redes sem fio pesquisadas.
- 4 Siga as instruções da tela de configuração.





- Se você utilizar o WPS para configurar a rede, as configurações de segurança do roteador de LAN sem fio serão ativadas, e qualquer equipamento conectado anteriormente à LAN sem fio em um estado desprotegido será desconectado da rede. Neste caso, ative as configurações de segurança do equipamento desconectado e, em seguida, conecte-o novamente. Ou, você pode desativar as configurações de segurança do roteador de LAN sem fio e, em seguida, conectar o equipamento a uma TV em um estado desprotegido.

---

## Tipo 3: Rede desprotegida (aberta) com qualquer tipo de roteador LAN Sem Fio

Para configurar uma LAN sem fio, você precisará fornecer o nome da rede sem fio (SSID).

- 1 Pressione **HOME** e selecione  > **Rede > Configuração da Rede.**
- 2 Selecione **Configuração Sem Fio.**
- 3 Selecione **Procurar** e, em seguida, selecione uma rede a partir da lista de redes pesquisadas.
- 4 Siga as instruções da tela de configuração.  

  - A chave de segurança (chave WEP ou WPA) não será solicitada porque você não precisará selecionar nenhum método de segurança neste procedimento.

---

## Tipo 4: Configuração da rede com fio

Introduza os respectivos valores alfanuméricos para o seu roteador, se necessário. Os itens que podem ser configurados (p. ex., Endereço IP, Máscara de Sub-rede, DHCP) podem ser diferentes dependendo do provedor de serviço de Internet ou roteador. Para mais informações, consulte os manuais de instruções do seu provedor de serviço de Internet ou do roteador.

- 1 Pressione **HOME** e selecione  > **Rede > Configuração da Rede.**
- 2 Selecione **Configuração Com Fio.**
- 3 Selecione **Auto** para configurar automaticamente o endereço IP e o servidor de proxy, ou selecione **Manual** para configurá-los manualmente.
- 4 Siga as instruções da tela de configuração.

---

## Visualizando o status da rede

Você pode confirmar o status da sua rede.

- 1 Pressione **HOME** e selecione  > **Rede > Configuração da Rede.**
- 2 Selecione **Ver Estado da Rede.**

---

## Se você não conseguir se conectar à Internet

Utilize o recurso de diagnóstico para verificar as configurações e as possíveis causas para ter ocorrido falha na conexão de rede.

- 1 Pressione **HOME** e selecione  > **Rede > Configuração da Rede.**
- 2 Selecione **Ver Estado da Rede.**
- 3 Selecione **Verifique a Conexão.**  
Esta operação pode demorar vários minutos. Você não poderá cancelar o diagnóstico após a seleção de **Verifique a Conexão.**

---

## Ajustando as configurações de exibição do servidor

Você pode selecionar os servidores de rede doméstica que deseja exibi-los no menu Home. Até 10 servidores podem ser exibidos automaticamente no Menu Home.

- 1 Pressione **HOME** e selecione  > **Rede > Configuração de Rede Doméstica.**
- 2 Selecione **Incluir/Omitir servidor de mídia.**
- 3 Selecione o servidor que deseja exibir no menu Home e ajuste as configurações.

### Se você não conseguir se conectar à sua rede doméstica

A TV detecta se o servidor está sendo reconhecido corretamente quando você não consegue conectá-la a sua rede doméstica. Se o resultado do diagnóstico indicar uma falha, verifique as possíveis causas e as conexões e configurações de rede.

- 1 Pressione **HOME** e selecione  > **Rede > Configuração de Rede Doméstica.**
- 2 Selecione **Solução de problemas Servidor de mídia.**  
O diagnóstico do servidor inicia-se. Quando o diagnóstico do servidor é concluído, a lista do resultado do diagnóstico é exibida.



## Guia para solução de problemas

**Quando o indicador  (standby) estiver piscando, conte quantas vezes ele pisca (o intervalo de tempo é 3 segundos).**

Pressione  (alimentação) na TV para desligá-la, desconecte o cabo de alimentação CA e informe a um Serviço Autorizado Sony (informações fornecidas na capa) quantas vezes o indicador piscou.

**Quando o indicador  (standby) não estiver piscando, verifique os itens da tabela a seguir.**

Consulte também “Guia para solução de problemas” no i-Manual. Se o problema persistir, entre em contato com um Serviço Autorizado Sony (informações fornecidas na capa).

Condição	Explicação/Solução
Sem imagem (a tela está escura) e não há som.	<ul style="list-style-type: none"><li>• Verifique as conexões da antena/TV a cabo.</li><li>• Conecte a TV a uma tomada de alimentação CA e depois pressione  (alimentação) na TV.</li><li>• Se o indicador  (standby) se acender em vermelho, pressione  no controle remoto.</li></ul>
Pequenos pontos pretos e/ou brilhantes aparecem na tela.	<ul style="list-style-type: none"><li>• A tela é composta por pixels. Pequenos pontos pretos e/ou brilhantes (pixels) na tela não indicam um mau funcionamento.</li></ul>
Alguns programas não podem ser sintonizados.	<ul style="list-style-type: none"><li>• Verifique a antena ou a parabólica.</li></ul>
A TV desliga-se automaticamente (a TV entra no modo standby).	<ul style="list-style-type: none"><li>• Verifique se a função <b>Sleep Timer, Timer</b> ou <b>Standby Automático da TV</b> está ativa.</li><li>• Verifique se <b>Sensor de Presença em Eco</b> está ativo. Quando o sensor não detecta nenhum espectador em frente à TV em um determinado período de tempo, a imagem da TV é desligada automaticamente, deixando ligado apenas o som da TV. Se a TV permanecer no modo de imagem desligada por 30 minutos, a TV mudará para o modo standby.</li></ul>
O controle remoto não funciona.	<ul style="list-style-type: none"><li>• Substitua as pilhas.</li><li>• A sua TV pode estar no modo SYNC. Pressione <b>SYNC MENU</b>, selecione <b>Controle da TV</b> e depois selecione <b>Home (Menu)</b> ou <b>Opções</b> para controlar a TV.</li></ul>
A TV e ao seu redor tornam-se quentes.	<ul style="list-style-type: none"><li>• Quando a TV permanecer ligada por um longo tempo, a TV e ao seu redor podem ficar quentes ao toque. Isto não é um mau funcionamento da TV.</li></ul>
A senha <b>Controle de Bloqueio</b> foi esquecida.	<ul style="list-style-type: none"><li>• Digite 4357 para o código PIN. (O código PIN 4357 é sempre aceito.)</li></ul>

---

## Como cuidar da sua BRAVIA

A segurança é muito importante, por isso, leia e siga as instruções do Folheto de Segurança fornecido separadamente.

Desconecte a TV e outros equipamentos conectados da tomada da rede elétrica antes de iniciar a limpeza da TV.

- Limpe a tela LCD gentilmente com um pano macio.
- As sujeiras resistentes podem ser removidas com um pano umedecido com uma solução suave de sabão com água morna.
- Se utilizar um pano previamente tratado quimicamente, siga as instruções fornecidas na embalagem do pano.
- Nunca utilize solventes fortes como tiner, álcool ou benzina para limpeza.
- Não conecte a TV a uma tomada da rede elétrica até que a umidade da limpeza se evapore.

A TV deve ser instalada em uma superfície estável para prevenir que ela caia (consulte a página 14). Se você tiver crianças pequenas ou animais de estimação na sua casa, verifique regularmente se a TV está fixada com segurança.



# Especificações técnicas

Sistema	
Sistema de televisão	Analogico: NTSC/PAL-M/PAL-N Digital: SBTVD-T
Cobertura de canais	VHF: 2-13 UHF: 14-69 CATV: 1-125
Sistema do painel	Painel LCD (tela de cristal líquido)
Potência de saída dos alto-falantes (RMS)	10 W + 10 W (8 ohms, 1 kHz, 10% THD*1, 127 V) (KDL-55/46/40/32EX72x, KDL-46/40/32EX52x, KDL-46/40/32CX52x, KDL-32EX42x) 8 W + 8 W (8 ohms, 1 kHz, 10% THD*1, 127 V) (KDL-22EX42x)
Tomadas de entrada/saída	
CABLE/AUTENNA	Terminal de antena externa de 75 ohms para entradas RF
VIDEO IN 1/2	VIDEO / AUDIO
COMPONENT IN	YPbPr (Vídeo componente) / Formato de sinal: 480i, 480p, 576i, 576p, 720p, 1080i, 1080p / AUDIO
HDMI IN 1/2/3/4 (exceto KDL-22EX42x)	HDMI: Vídeo: 480i, 480p, 576i, 576p, 720p, 720/24p/30p, 1080i, 1080p, 1080/24p/30p Áudio: Linear de dois canais PCM 32, 44,1 e 48 kHz, 16, 20 e 24 bits, Dolby Digital Entrada de áudio analógico (minitomada) (somente HDMI IN 4) ARC (Audio Return Channel, <i>Canal de Retorno de Áudio</i> ) (somente HDMI IN 1)
HDMI IN 1/2 (para KDL-22EX42x)	HDMI: Vídeo: 480i, 480p, 576i, 576p, 720p, 720/24p/30p, 1080i, 1080p, 1080/24p/30p Áudio: Linear de dois canais PCM 32, 44,1 e 48 kHz, 16, 20 e 24 bits, Dolby Digital Entrada de áudio analógico (minitomada) (somente HDMI IN 2) ARC (Audio Return Channel, <i>Canal de Retorno de Áudio</i> ) (somente HDMI IN 1)
AUDIO OUT/Fones de ouvido	500 mVrms (típico) Minitomada estéreo / Impedância: ≥ 16 ohms
DIGITAL AUDIO OUT (OPTICAL)	Sinal óptico PCM/Dolby Digital
PC IN	D-sub de 15 pinos, RGB analógico
PC/HDMI 4 AUDIO IN (exceto KDL-22EX42x)	Minitomada estéreo
PC/HDMI 2 AUDIO IN (para KDL-22EX42x)	Minitomada estéreo
LAN	Conector 10BASE-T/100BASE-TX (A velocidade da conexão pode ser diferente dependendo do ambiente de rede. A taxa e a qualidade de comunicação de 10BASE-T/100BASE-TX não estão garantidas nesta TV.) <sup>*2</sup>
USB/DLNA	Consulte o i-Manual para obter informações sobre o formato suportado.

Nome do modelo KDL-	55EX72x	46EX72x	46EX52x	46CX52x	40EX72x	40EX52x
Alimentação e outros						
Requisitos de alimentação	110-220 V CA, 60 Hz					
Consumo de energia em uso	166 W	122 W	103 W	193 W	110 W	102 W
em standby	Menos que 0,2 W com 127 V CA e menos que 0,3 W com 220 V CA			Menos que 0,15 W com 127 V CA e menos que 0,25 W com 220 V CA	Menos que 0,2 W com 127 V CA e menos que 0,3 W com 220 V CA	
Tamanho da tela (cm) (polegadas medidas diagonalmente)	Aprox. 138,8 54,6 polegadas (classe 55)	Aprox. 116,8 46 polegadas			Aprox. 101,6 40 polegadas	
Resolução do monitor	1.920 pontos (horizontal) × 1.080 linhas (vertical)					
Alto-falante Full range (mm)	30 × 150 (2)			45 × 130 (2)	30 × 150 (2)	
Dimensões com pedestal (mm)	1.269 × 799 × 315	1.078 × 690 × 260	1.078 × 690 × 260	1.122 × 712 × 275	943 × 616 × 250	943 × 604 × 254
sem pedestal (mm)	1.269 × 769 × 41	1.078 × 660 × 42	1.078 × 660 × 42	1.122 × 682 × 74	943 × 586 × 42	943 × 588 × 45
padrão de furo para montagem na parede (mm)	300 × 300					
tamanho do parafuso para montagem na parede (mm)	M6 (comprimento: veja o diagrama da página 16 para detalhes)					
Peso com pedestal (kg)	25,4	17,9	17,8	20,7	14,4	13,8
sem pedestal (kg)	20,2	14,3	14,2	17,1	11,2	11,2
Acessórios fornecidos	Consulte "Verificando os acessórios" (página 7).					
Acessórios opcionais	Oculos 3D: TDG-BR250/TDG-BR200/TDG-BR100/TDG-BR50 (para KDL-55/46/40EX72x) Adaptador de LAN sem fio USB					
Temperatura de operação	0 °C – 40 °C					
Umidade de operação	10 % – 80 % RH (sem condensação)					

Nome do modelo KDL-	40CX52x	32EX72x	32EX52x	32EX42x	32CX52x	22EX42x
<b>Alimentação e outros</b>						
Requisitos de alimentação	110-220 V CA, 60 Hz					
Consumo de energia em uso	170 W	90 W	77 W	77 W	101 W	45 W
em standby	Menos que 0,15 W com 127 V CA e menos que 0,25 W com 220 V CA	Menos que 0,2 W com 127 V CA e menos que 0,3 W com 220 V CA			Menos que 0,15 W com 127 V CA e menos que 0,25 W com 220 V CA	Menos que 0,25 W com 127 V CA e menos que 0,35 W com 220 V CA
Tamanho da tela (cm) (polegadas medidas diagonalmente)	Aprox. 101,6 40 polegadas	Aprox. 80,1 31,5 polegadas (classe 32)		Aprox. 80,0 31,5 polegadas (classe 32)	Aprox. 80,1 31,5 polegadas (classe 32)	Aprox. 54,8 21,6 polegadas (classe 22)
Resolução do monitor	1.920 pontos (horizontal) × 1.080 linhas (vertical)			1.366 pontos (horizontal) × 768 linhas (vertical)	1.920 pontos (horizontal) × 1.080 linhas (vertical)	1.366 pontos (horizontal) × 768 linhas (vertical)
Alto-falante Full range (mm)	45 × 130 (2)	30 × 100 (2)				
Dimensões com pedestal (mm)	991 × 636 × 250	755 × 510 × 216	755 × 498 × 225	755 × 498 × 225	799 × 532 × 230	529 × 362 × 172
sem pedestal (mm)	991 × 606 × 71	755 × 480 × 42	755 × 482 × 42	755 × 482 × 42	799 × 502 × 70	529 × 347 × 42
padrão de furo para montagem na parede (mm)	300 × 300	200 × 200				100 × 100
tamanho do parafuso para montagem na parede (mm)	M6					M4
	(comprimento: veja o diagrama da página 16 para detalhes)					
Peso com pedestal (kg)	16,3	10,4	9,9	9,9	11,4	5,1
sem pedestal (kg)	12,9	7,9	7,7	7,7	8,7	4,1
Acessórios fornecidos	Consulte "Verificando os acessórios" (página 7).					
Acessórios opcionais	Óculos 3D: TDG-BR250/TDG-BR200/TDG-BR100/TDG-BR50 (para KDL-32EX72x) Adaptador de LAN sem fio USB					
Temperatura de operação	0 °C – 40 °C					
Umidade de operação	10 % – 80 % RH (sem condensação)					

\*1 Distorção Harmônica Total.

\*2 Para conexões LAN, utilize um cabo 10BASE-T/100BASE-TX de categoria 7 (não fornecido).

- A disponibilidade dos acessórios opcionais depende do estoque.
- A disponibilidade dos acessórios opcionais depende do país/região.
- Projeto e especificações técnicas sujeitos a alterações sem prévio aviso.
- Os pesos e dimensões são aproximados.



# SONY®

## TERMO DE GARANTIA

Modelos:

KDL-55EX725 / KDL-46EX725 /  
KDL-46EX525 / KDL-46CX525 /  
KDL-40EX725 / KDL-40EX525 /  
KDL-40CX525 / KDL-32EX725 /  
KDL-32EX525 / KDL-32CX525 /  
KDL-32EX425 / KDL-22EX425

### I-CONTEÚDO E PRAZO DE GARANTIA

1. A Sony Brasil Ltda. garante o produto acima identificado, o qual foi recebido devidamente lacrado, pelo prazo de **12 (doze) meses**, incluindo o da garantia legal (primeiros noventa dias), contados a partir da aquisição pelo primeiro consumidor, contra defeitos de projeto, fabricação, montagem, ou solidariamente em decorrência de vícios de qualidade do material, que o torne impróprio ou inadeguado ao consumo a que se destina.

2. A garantia acima mencionada não se refere aos acessórios que acompanham este produto, sendo que para estes o prazo é de **90 (noventa) dias** conforme legislação.

3. A Garantia se faz mediante a exibição deste termo, bem como da Nota Fiscal correspondente.

### II-EXCLUDENTES DA GARANTIA

1. O presente Termo exclui despesas de transporte, frete, seguro, constituições tais itens, ônus e responsabilidade do consumidor, além de não cobrir:

- peças que se desgastam naturalmente com o uso regular, tais como cabeças gravadora/reprodutora, cabo de microfone, cabos e espumas dos fones de ouvido, agulhas, lâmpadas de mostrador, etc. (para linha áudio, vídeo e TVs com vídeo integrado);
- bateria de lítio, bateria de hidreto de metal níquel (Ni-MH), pilhas AA, pilhas AAA;

### ATENÇÃO

Este Termo de Garantia só tem validade quando acompanhado da Nota Fiscal correspondente.  
Conserve-os em seu poder.

c) danos à parte externa do produto (gabinete, painel, acabamentos, botões, etc.), bem como peças e acessórios sujeitos a quebra causada por maus tratos;

d) manuseio inadequado, indevido aos fins a que se destina, em desacordo com as recomendações do Manual de Instruções.

e) Esta garantia não compreende produtos que tenham sido adquiridos usados, recondicionados ou vendidos "no estado".

### III-INVALIDIDADE DA GARANTIA

1. A Garantia fica automaticamente invalidada, se:

a) não for apresentada a Nota Fiscal de venda no Brasil, ou documento fiscal equivalente, conjuntamente com o Termo de Garantia;

b) o produto for ligado em rede elétrica fora dos padrões especificados ou sujeita à flutuação excessiva de voltagem;

c) o produto for aberto para conserto, manuseado ou tiver o circuito original alterado por técnico não autorizado ou não credenciado;

d) o número de série do produto for removido ou alterado;

e) o produto for utilizado em ambientes sujeitos a gases corrosivos, umidade excessiva ou em locais com altas/baixas temperaturas, poeira, acidez, etc.;

f) o produto sofrer qualquer dano por acidente (quebra), ou agente da natureza (raio, enchente, marésia, etc.);

g) o produto for manuseado ou usado em desacordo com o Manual de Instruções que o acompanha;

h) qualquer modificação for introduzida no aparelho, não prevista no Manual de Instruções.

### IV-FORMA E LOCAL DE UTILIZAÇÃO DA GARANTIA

1. Para usufruir desta garantia adicional à legal, o consumidor deverá utilizar-se de um dos Postos de Serviço Autorizado Sony, dentre aqueles que constam na relação que acompanha o produto.

2. Esta Garantia é válida apenas em território brasileiro.

3. O transporte do produto ao Posto de Serviço Autorizado é de responsabilidade do consumidor.



**Unidade comercial:** Sony Brasil Ltda.

Rua Inocência Tobias, 125 - Bloco A,  
Barra Funda, São Paulo - SP, CEP 01.144-000

**Central de Relacionamento Sony:**

4003 SONY (7669) - Capitais e regiões metropolitanas;

0800 880 SONY (7669) - Demais localidades  
(<http://www.sony.com.br>)

